

RO

Română

XWSA 61253 W EU.L

### SUMAR

#### Instalare

Dezambalare și nivelare  
Conectarea la rețeaua de apă și la rețeaua de energie electrică  
Primul ciclu de spălare  
Date tehnice

#### Întreținere și îngrijire

Înteruperea alimentării cu apă și energie electrică  
Curățarea mașinii de spălat  
Curățarea compartimentului de detergenți  
Îngrijirea hubloului și a tamburului  
Curățarea pompei  
Verificarea furtunului de alimentare cu apă

#### Precauții și sfaturi

Siguranță generală  
Sistem de echilibrare a încărcăturii  
Aruncarea reziduurilor

#### Descrierea mașinii de spălat rufe și pornirea ciclului de spălare

Panoul de control  
Indicatoare luminoase  
Pornirea unui program de spălare

#### Cicluri de spalare

Push&Wash (Pornește și spală)  
Tabel de programe

#### Detergenți și rufe

Sertarul de detergenți  
Ciclul de albire  
Sortarea rufelor  
Rufe delicate

#### Personalizări

Setarea temperaturii  
Setarea turației de stoarcere  
Funcții

#### Anomalii și remedii

#### Service

! Este important să păstrați acest manual pentru a-l putea consulta în orice moment. În caz de vânzare, de cesiune sau de schimbare a locuinței, acesta trebuie să rămână împreună cu mașina de spălat pentru a informa noul proprietar cu privire la funcționare și la respectivele avertismente.

! Citiți cu atenție instrucțiunile: veți găsi informații importante cu privire la instalare, la folosire și la siguranță.

## Despachetare și punere la nivel Despachetare

1. Scoateți din ambalaj mașina de spălat.
2. Controlați ca mașina de spălat să nu fi fost deteriorată pe durata transportului. Dacă este deteriorată, nu o conectați și contactați agentul de vânzare.

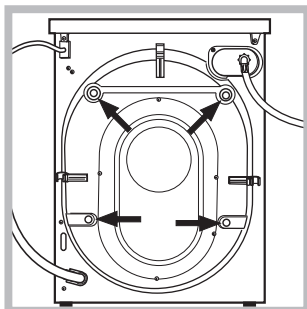

3. Scoateți cele 4 șuruburi de protecție pentru transport și cauciucul cu distanțierul respectiv, situate în partea posterioară (a se vedea figura).

4. Închideți orificiile cu dopurile din plastic aflate în dotare.
5. Păstrați toate piesele: pentru cazul în care mașina de spălat va trebui să fie transportată, piesele vor trebui montate din nou.

! Ambalajele nu sunt jucării pentru copii!

## Nivelare

1. Instalați mașina de spălat pe un paviment plan și rigid, fără a o sprijini de ziduri, mobilă sau altceva.

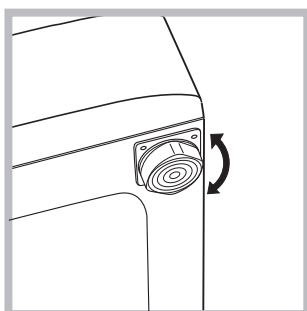

2. Dacă podeaua nu este perfect orizontală, compensați neregularitățile, deșurubând sau înșurubând picioarele anterioare

re (a se vedea figura); unghiul de înclinare, măsurat pe planul de lucru, nu trebuie să depășească 2°.

O nivelare precisă conferă stabilitate mașinii și evită vibrații, zgomote și deplasări pe durata funcționării. În cazul mochetelor sau a unui covor, reglați picioarele astfel încât să mențineți sub mașina de spălat un spațiu suficient pentru ventilație.

## Racorduri hidraulice și electrice

### Racordarea furtunului de alimentare cu apă

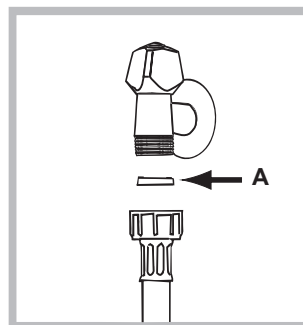

1. Introduceți garnitura A (din punguța cu accesorii) în extremitatea furtunului de apă și înșurubați-o la un robinet filetat 3/4 de apă rece (a se vedea figura alăturată).

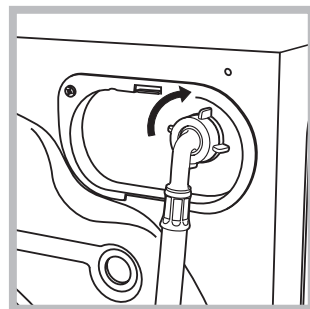

2. Conectați furtunul de alimentare la mașina de spălat, înșurubându-l la priza de apă respectivă, amplasată în partea posterioară, sus în dreapta (a se vedea figura).

3. Fiți atenți ca furtunul să nu fie nici pliat nici îndoit.

! Presiunea apei de la robinet trebuie să fie cuprinsă în valorile din tabelul cu Date tehnice (a se vedea pagina alăturată).

! Dacă lungimea furtunului de alimentare nu este suficientă, adresați-vă unui magazin specializat sau unui instalator autorizat.

! Nu folosiți niciodată furtunuri deja folosite.

! Utilizați furtunurile furnizate împreună cu mașina.

## Conectarea furtunului de evacuare

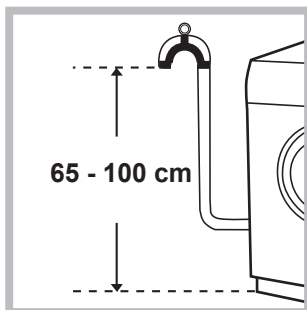

Conectați furtunul de evacuare, fără a-l îndoi, la o conductă sau la o gură de evacuare în zid, situate între 65 și 100 cm de pământ;

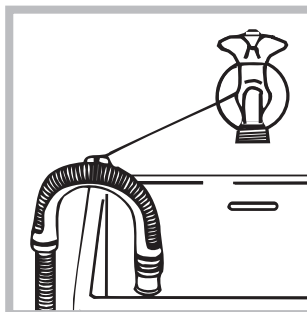

sau sprijiniți-l pe marginea unei chiuvete sau a unei căzi, legând ghidajul aflat în dotare de robinet (a se vedea figura). Capătul liber al furtunului de evacuare nu trebuie să rămână cufundat în apă.

! Nu se recomandă folosirea furtunurilor prelungitoare; dacă este indispensabil, acestea trebuie să aibă același diametru ca și furtunul original și nu trebuie să depășească 150 cm lungime.

## Racordarea electrică

Înainte de a introduce ștecherul în priza de curent, asigurați-vă că:

- priza să fie cu împământare și conformă prevederilor legale;
- priza să poată suporta sarcina maximă de putere a mașinii, indicată în tabelul cu Date tehnice (a se vedea alături);
- tensiunea de alimentare să fie cuprinsă în valorile indicate în tabelul cu Date tehnice (a se vedea alături);
- priza să fie compatibilă cu ștecherul mașinii de spălat. În caz contrar, înlocuiți priza sau ștecherul.

! Mașina de spălat nu trebuie instalată afară, nici chiar în cazul în care spațiul este adăpostit, deoarece este foarte periculoasă expunerea mașinii la ploaie și furtuni.

! După instalarea mașinii de spălat, priza de curent trebuie să fie ușor accesibilă.

! Nu folosiți prelungitoare și prize multiple.



! Cablul nu trebuie să fie îndoit sau comprimat.

! Cablul de alimentare trebuie să fie înlocuit doar de instalatorii autorizați.

Atenție! Producătorul își declină orice responsabilitate în cazul în care aceste norme nu se respectă.

## Primul ciclu de spălare

După instalare, înainte de folosire, efectuați un ciclu de spălare cu detergent și fără rufe, selectând programul *Auto Curățare* (a se vedea cap. "Curățarea mașinii de spălat rufe").

Date tehnice	
Model	XWSA 61253 W EU.L
Dimensiuni	lățime: 59,5 cm înălțime: 85 cm profundime: 42,5 cm
Capacitate	De la 1 la 6 kg
Legături electrice	vezi eticheta cu caracteristicile tehnice, aplicată pe mașină
Legături hidraulice	presiune maximă: 1 MPa (10 bari) presiune minimă: 0,05 MPa (0,5 bari) capacitatea cuvei: 40 litri
Turația de centrifugare	până la 1200 rotații pe minut
Programe de control conform directivelor 1061/2010 și 1015/2010	Eco Bumbac 60°, programul 8 Eco Bumbac 40°C, programul 9
 	Acest aparat este conform cu următoarele Directive Comunitare: - 2004/108/CE (Compatibilitate Electromagnetică) - 2012/19/EU (WEEE) - 2006/95/CE (Tensiuni Joase)

## Înteruperea alimentării cu apă și curent electric

- Închideți robinetul de apă după fiecare spălare. Se limitează astfel uzura instalației hidraulice a mașinii de spălat și se elimină pericolul scurgerilor.
- Scoateți stecherul din priza de curent când curățați mașina de spălat și când se efectuează lucrări de întreținere.

## Curățarea mașinii de spălat

- Partea externă și părțile din cauciuc pot fi curățate cu o lavetă înmuiată în apă caldută și săpun. Nu folosiți solvenți sau substanțe abrazive.

- Mașina de spălat este prevăzută cu un program de „AUTOCURĂȚARE” a pieselor interne care trebuie realizat **fără niciun fel de încărcătură în cuvă**.

Detergentul (în cantitate de 10% din cea recomandată pentru rufe puțin murdare) sau aditivii specifici pentru curățarea mașinii de spălat pot fi folosite ca mijloace auxiliare în programul de spălare. Se recomandă efectuarea programului de curățare la fiecare 40 de cicluri de spălare.

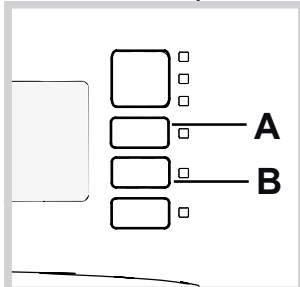

Pentru a activa programul, apăsați butoanele **A** și **B** în același timp pentru 5 secunde (a se vedea figura). Programul pornește automat și durează aproximativ 75 de minute. Pentru

a încheia ciclul, apăsați butonul START/PAUZĂ.

## Curățarea compartimentului pentru detergent

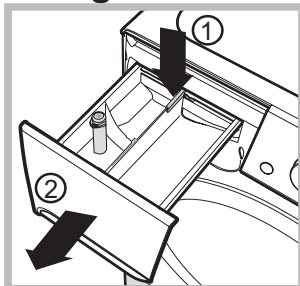

Scoateți compartimentul, ridicându-l și tragându-l spre exterior (a se vedea figura). Spălați-l sub un jet de apă; această operație trebuie efectuată cât mai des posibil.

## Îngrijirea ușii și tamburului

- Lăsați mereu ușa întredeschisă pentru a evita formarea mirosurilor neplăcute.

## Curățarea pompei

Mașina de spălat este dotată cu o pompă de autocurățare care nu necesită întreținere. Se poate întâmpla însă ca unele obiecte mici (monede, nasturi) să cadă în anticamera care protejează pompa, situată în partea inferioară a acesteia.

! Verificați ca ciclul de spălare să fie încheiat și scoateți stecherul din priză.

Pentru a avea acces la anticameră:

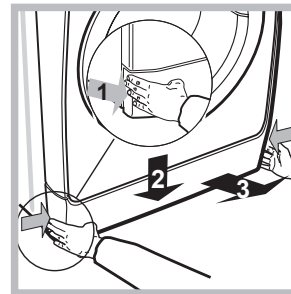

1. scoateți panoul de acoperire din partea din față a mașinii de spălat, folosind o șurubelniță (a se vedea figura);

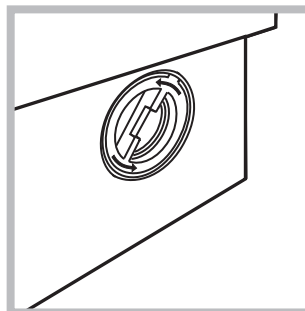

2. deșurubați capacul, rotindu-l în sens invers acelor de ceasornic (a se vedea figura). Este normal să se scurgă puțină apă;

3. curățați cu grijă interiorul;  
4. înșurubați la loc capacul;  
5. montați din nou panoul verificând, înainte de a-l împinge spre mașină, de a fi introdus cârligele în orificiile respective.

## Controlarea furtunului de alimentare cu apă

Controlați furtunul de alimentare cel puțin o dată pe an. Dacă prezintă crăpături sau fisuri trebuie înlocuit: pe parcursul spălărilor, presiunea puternică ar putea provoca crăpături neașteptate.

! Nu folosiți niciodată furtunuri utilizate deja.

! Mașina de spălat a fost proiectată și construită conform normelor internaționale de protecție. Aceste avertizări sunt furnizate din motive de siguranță și trebuie să fie citite cu atenție.

acestora pot apela la centrele de colectare a deșeurilor sau la vânzătorii de la care au achiziționat produsele respective.

RO

## Siguranța generală

- Acest aparat a fost conceput exclusiv pentru utilizarea în locuințe.
- Aparatul poate fi utilizat de către persoane (inclusiv de copii începând cu vârsta de 8 ani și de persoane cu capacități fizice, senzoriale sau mentale reduse sau cu experiență și cunoștințe insuficiente) dacă sunt supravegheate sau dacă au primit o pregătire adecvată privind folosirea aparatului în mod sigur și înțelegând pericolele respective. Copiii nu trebuie să se joace cu aparatul. Întreținerea și curățarea nu trebuie să fie efectuate de copii fără supraveghere.
- Mașina de spălat trebuie să fie folosită doar de persoane adulte care respectă instrucțiunile din acest manual.
- Nu atingeți mașina când sunteți desculți sau cu mâinile sau picioarele ude sau umede.
- Nu scoateți ștecherul din priză, trăgând de cablu, ci de ștecher.
- Nu deschideți sertarul detergentilor în timp ce mașina se află în funcțiune
- Nu atingeți apa de evacuare: poate atinge o temperatură ridicată.
- Nu forțați în nici un caz ușa: s-ar putea deteriora mecanismul de siguranță care evită deschiderea accidentală.
- În caz de defecțiune, nu interveniți în niciun caz în mecanismele din interior și nu încercați să o reparați singuri.
- Controlați mereu ca în apropierea mașinii aflate în funcțiune să nu se afle copii.
- Pe durata spălării, ușa se poate încălzi.
- Dacă trebuie să deplasați mașina, cereți ajutor unei alte (sau 2) persoane și fiți foarte atenți. Niciodată nu deplasați mașina singuri deoarece aceasta este foarte grea.
- Înainte de a introduce rufe, controlați ca și cuva să fie goală

## Scoaterea din uz a aparatului

- Eliminarea ambalajelor:
  - respectați reglementările locale, în acest fel ambalajele vor putea fi refolosite.
- Directiva Europeană 2012/19/EU cu privire la deșeurile care provin de la aparatura electrică sau electronică prevede ca aparatele electrocasnice să nu fie colectate împreună cu deșeurile urbane solide, obișnuite. Aparatele scoase din uz trebuie să fie colectate separat atât pentru a optimiza rata de recuperare și de reciclare a materialelor componente cât și pentru a evita pericolele care pot afecta sănătatea omului sau polua mediul înconjurător. Simbolul toberonului tăiat care apare pe toate produsele vă amintește tocmai obligația de a le colecta separat. Pentru informații suplimentare cu privire la scoaterea din uz a electrocasnicilor, deținătorii

# Descrierea mașinii de spălat

## Panoul de control

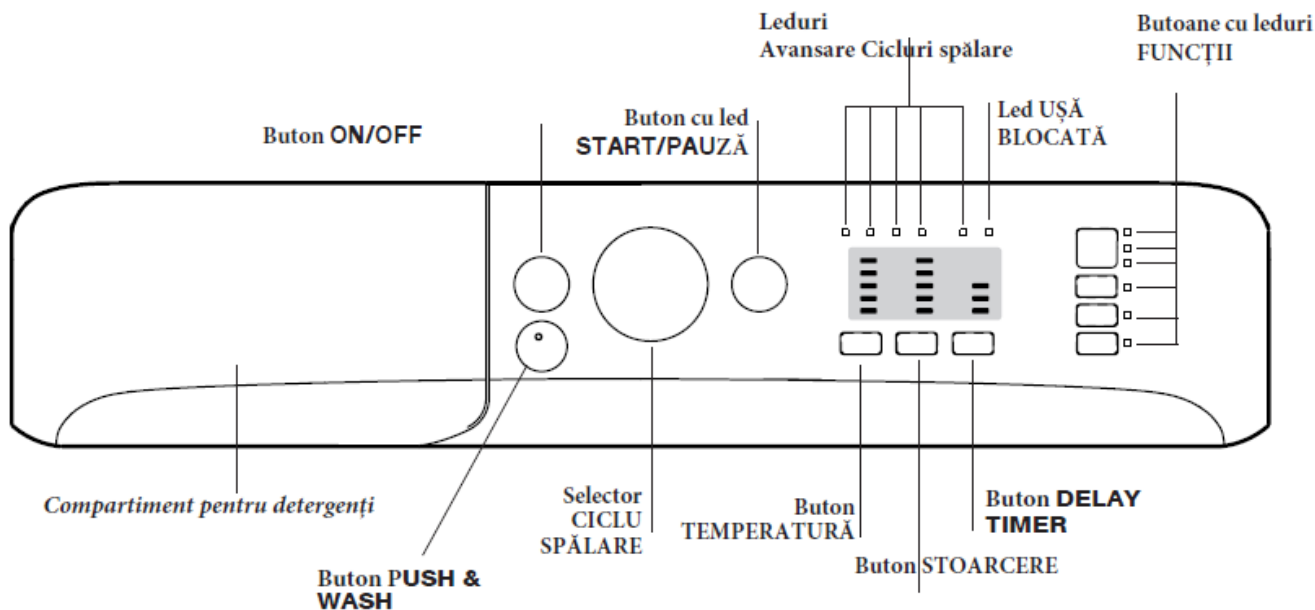

**Sertarul detergenților:** pentru a introduce detergenți sau aditivi (a se vedea "Detergenți și rufe albe").

Tasta **ON/OFF**: pentru a porni și opri mașina.

Buton **PUSH&WASH**: a se vedea cap. "Cicluri de spălare"

Selector **Ciclu Spălare**: pentru a selecta programele. Pe parcursul programului, selectorul rămâne fix.

Taste cu led **FUNCȚII** pentru a selecta funcțiile disponibile. Indicatorul corespunzător funcției alese va rămâne aprins.

Selector **STOARCERE**: pentru a reduce/exclude turația de stoarcere (a se vedea cap. "Personalizare").

Selector **TEMPERATURĂ**: pentru a selecta temperatura sau spălarea la rece (a se vedea "Personalizare").

Indicatoare **AVANSARE CICLU**: sunt folosite pentru a indica starea de avansare a unui program de spălare.

Buton **Pornire Întârziată**: apăsați-l pentru a stabili o întârziere a programului de spălare; de până la 9 ore.

Apăsați repetat butonul până când indicatorul aferent întârzierii dorite se aprinde. Când butonul este apăsat pentru a patra oară, opțiunea se dezactivează.

Obs. Dacă butonul **START/PAUZĂ** a fost apăsat, întârzierea poate fi modificată doar prin diminuarea acesteia până în momentul în care programul setat a fost lansat.

!Această opțiune este disponibilă pentru toate programele.

Indicator **UȘĂ BLOCATĂ**: acesta indică posibilitatea deschiderii hubloului (a se vedea pag. următoare).

Tastă cu led **START/PAUZĂ**: pentru a demara programele sau pentru a le întrerupe momentan.

**N.B:** Pentru a activa o pauză pe parcursul programului de spălare, apăsați din nou butonul; ledul corespunzător se colorează în portocaliu și luminează intermitent în timp ce ledul corespunzător fazei în curs va rămâne fix. Dacă ledul «Ușă blocată» este stins, puteți deschide ușa (așteptați circa 3 minute).

Pentru a relua programul de spălare de la momentul la care a fost întrerupt, apăsați din nou acest buton.

### Modalitatea Stand by

Conform noilor reglementări în materie de reducere a consumului de energie, această mașină de spălat rufe este prevăzută cu un sistem standby ce se activează după 30 de minute în care mașina nu a funcționat. Apăsați scurt tasta ON-OFF și așteptați ca mașina să repornească.

## Indicatoare luminoase

Indicatoarele luminoase furnizează informații importante, după cum urmează :

### Indicatoare faze în curs

Imediat ce ați selectat și pornit ciclul de spălare dorit, indicatoarele se vor aprinde progresiv, indicând starea de avansare:

Spălare	
Clătire	
Stoarcere	
Evacuare	
Încheiere Spălare	<b>END</b>

### Taste opțiuni și indicatoarele aferente

Alegerea unei funcții implică aprinderea ledului corespunzător.

Dacă funcția selectată nu este compatibilă cu programul ales, ledul corespunzător va lumina intermitent, iar funcția nu se va activa.

Dacă funcția aleasă nu este compatibilă cu o funcție selectată anterior, ledul corespunzător primei funcții selectate va lumina intermitent, însoțită de 3 bip-uri și doar a doua funcție va fi activată; indicatorul corespunzător funcției activate va lumina fix.

### Indicator ușa blocată:

Aprinderea ledului indică faptul că hubloul s-a blocat pentru a împiedica deschiderea; pentru a putea deschide hubloul, așteptați aproximativ 3 minute până la stingerea ledului. Pentru a deschide hubloul pe parcursul derulării unui ciclu, apăsați tasta PORNIRE/PAUZĂ; dacă ledul UȘĂ BLOCATĂ este stins, atunci puteți deschide hubloul.

### Pornire întârziată

Dacă a fost activată funcția "Pornire întârziată" (a se vedea "Personalizare"), după activarea programului, se va aprinde intermitent ledul corespunzător întârzierii selectate:



Cu trecerea timpului, se va vizualiza întârzierea restantă, prin aprinderea intermitentă a ledului respectiv.



La încheierea intervalului de întârziere setat, programul va demara.

## Activarea unui program

### Cum să efectuați un program de spălare

#### Programare rapidă

- Încărcarea mașinii de spălat.** Deschideți ușa hubloului. Încărcați mașina fiind atenți să nu depășiți cantitatea indicată în tabelul de programe de la pagina următoare.
- Dozarea cu produse de spălat.** Deschideți sertarul și vărsați detergent de spălare în compartimentele aferente conform indicațiilor de la paragraful « Detergenți și rufe».
- Închideți ușa hubloului.**
- Apăsați butonul PUSH&WASH pentru a iniția programul de spălare.

#### Programare tradițională

- Porniți mașina prin apăsarea butonului ON/OFF. Toate indicatoarele se vor aprinde pentru câteva secunde, după care doar ledurile aferente setărilor programului selectat va rămâne aprins, iar ledul START/PAUZA va lumina intermitent.
- Introduceți rufe în mașină și închideți ușa
- Fixați selectorul CICLU SPALARE în dreptul programului dorit
- Setați temperatura de spălare (a se vedea capitolul "Personalizări")
- Stabiliți durata de stoarcere (a se vedea capitolul "Personalizări")
- Dozați cantitățile specifice de detergenți și aditivi de spălare (a se vedea capitolul: "Detergenți și rufe")
- Selectați funcțiile dorite
- Activați programul de spălare, apăsând butonul START/PAUZA, iar ledul corespunzător va lumina fix, în culoare verde. Pentru a anula programul selectat, activați o pauză mașinii prin apăsarea butonului START/PAUZA, selectând astfel un nou program.
- La încheierea programului de spălare, ledul **END** se va aprinde. Ușa poate fi deschisă de îndată ce indicatorul USA BLOCATĂ  și se va stinge (așteptați aproximativ 3 minute). Scoateți rufe și lăsați ușa mașinii întredeschisă pentru uscarea completă a cuvei. Opriti mașina prin apăsarea butonului ON/OFF.

# Cicluri de spălare

## Ciclurile de spălare

### Push&Wash

Această funcție permite inițierea unui ciclu de spălare chiar dacă mașina de spălat rufe este oprită, fără a fi apăsat butonul ON/OFF în prealabil, sau după pornirea mașinii, fără a fi activat niciun buton și/sau selector (altfel, funcția PUSH&WASH va fi dezactivată). Pentru a activa ciclul PUSH&WASH, țineți apăsat respectivul buton timp de 2 secunde. Indicatorul aprins indică inițierea programului de spălare. Acest ciclu este ideal pentru țesăturile din bumbac sau pentru cele sintetice deoarece această funcție permite spălarea la temperatura de 30 de grade și la maxim 1200 rpm. Încărcătura maximă este de 3 kg (durata ciclului de 50 min.).







### Cum funcționează?

1. Încărcați rufele (bumbac și/sau țesături sintetice) și închideți ușa
2. Adăugați detergentul și aditivii de spălare
3. Activați programul, ținând apăsat butonul Push&Wash timp de 2 secunde. Ledul aferent se aprinde în culoarea verde, iar ușa se blochează (simbolul USA BLOCATA se aprinde).

OBS.: activarea ciclului de spălare prin intermediul butonului PUSH&WASH activează un ciclu automat recomandat pentru rufele din bumbac și sintetice care nu poate fi personalizat. Activarea acestui program nu permite selectarea altor opțiuni.

Pentru a deschide ușa pe parcursul derulării acestui program automat, apăsați butonul START/PAUZA, iar simbolul USA BLOCATA se stinge; astfel veți putea deschide ușa. Apăsați din nou butonul START/PAUZA pentru a relua ciclul de spălare din momentul în care acesta a fost întrerupt.

4. La încheierea programului, indicatorul END se aprinde.

Programe de spălare	Descrierea programului de spălare	Temp. max. (C)	Turație max. stoarcere (rpm)	Detergenți				Încărcătură max. (kg)	Umiditate reziduală %	Consum de energie kWh	Consum total de apă (lit)	Durată program
				Prespălare	Spălare	Balsam de rufe	Înălbitor					
<b>Special</b>												
1	Sport	30°	600	-	●	●	-	2,5	-	-	-	50'
2	Culori închise	30°	800	-	●	●	-	3	-	-	-	90'
3	Anti-miros (Bumbac)	60°	1000	-	●	●	-	2,5	-	-	-	150'
3	Anti-miros (Sintetice)	40°	1000	-	●	●	-	2,5	-	-	-	135'
4	Delicate	30°	0	-	●	●	-	0,5	-	-	-	80'
5	Lână: pentru țesături din lână, cașmir, etc.	40°	800	-	●	●	-	1	-	-	-	65'
6	Pilote: pentru articole cu umplutură.	30°	1000	-	●	●	-	1	-	-	-	100'
<b>Standard</b>												
7	Bumbac cu Prespălare: articole albe foarte murdare.	90°	1200	●	●	●	-	6	53	2,09	75	210'
8	 Bumbac standard 60° (1): articole albe foarte murdare și culori rezistente.	60° (Max.90)	1200	-	●	●	-	6	53	0,80	50	200'
9	 Bumbac standard 40° (2): articole albe puțin murdare și culori delicate.	40°	1200	-	●	●	-	6	53	0,65	65	170'
10	Sintetice: culori rezistente foarte murdare.	60°	1000	-	●	●	-	3	46	0,99	46	145'
10	Sintetice (3): culori rezistente puțin murdare.	40°	1000	-	●	●	-	3	46	0,70	46	130'
11	Colorate	40°	1200	-	●	●	-	6	53	0,85	61	125'
<b>Eco și rapid</b>												
12	Bumbac Standard 20°C: rufe albe puțin murdare și culori delicate.	20°	1200	-	●	●	-	6	-	-	-	230'
13	Eco sintetice	20°	1000	-	●	●	-	6	-	-	-	145'
14	Rapid	-	800	-	-	●	-	1	-	-	-	9'
14	Rapid	30°	800	-	●	●	-	3	80	0,20	30	30'
14	Rapid	60°	1000	-	●	●	-	6	-	-	-	60'
<b>Parțial</b>												
	Clătire/Albire	-	1200	-	-	●	●	6	-	-	-	50'
	Centrifugare + Evacuare	-	1200	-	-	-	-	6	-	-	-	10'
	Doar Evacuare*	-		-	-	-	-	6	-	-	-	3'



---

Selectând programul  și excluzând stoarcerea, mașina va efectua doar evacuarea.

Durata programului indicată pe afișaj sau în această broșură este o estimare, efectuată luând în calcul condițiile de funcționare standard. Durata reală a unui program depinde de o serie de factori, precum temperatura și presiunea apei, cantitatea de detergent utilizată, cantitatea și tipul de rufe introduse în mașina de spălat, echilibrarea încărcăturii și funcțiile de spălare selectate.

**1) Program de spălare de control conform standardului 1061/2010: setați programul de spălare 8 cu temperatura de 60°C.**

Acest program este conceput pentru rufele din bumbac cu un grad de murdărie normal și este cel mai eficient din punct de vedere al consumului de energie și de apă; recomandăm utilizarea programului pentru articole de îmbrăcăminte ce pot fi spălate la 60°C. Temperatura de spălare reală poate fi diferită de cea indicată.

**2) Program de spălare de control conform standardului 1061/2010: setați programul de spălare 9 cu temperatura de 40°C.**

Acest program este conceput pentru rufele din bumbac cu un grad de murdărie normal și este cel mai eficient din punct de vedere al consumului de energie și de apă; recomandăm utilizarea programului pentru articole de îmbrăcăminte ce pot fi spălate la 40°C. Temperatura de spălare reală poate fi diferită de cea indicată.

Pentru toate instituțiile de testare:

**2) Program de spălare prelungit pentru bumbac: setați programul de spălare 9 cu temperatura de 40°C.**

**3) Program de spălare prelungit pentru sintetice: setați programul de spălare 10 cu temperatura de 40°C.**

# Personalizari

## Stabilirea temperaturii

Rotiți selectorul Temperatură pentru a stabili temperatura de spălare (*a se vedea Tabelul de Programe*). Temperatura poate fi diminuată sau se poate opta pentru spălarea la rece (❄️). Mașina va preveni automat selectarea unei temperaturi mai mari în raport cu valoarea maximă a fiecărui ciclu de spălare. **Excepție**

## Stabilirea turației de stoarcere

Rotiți Stoarcere pentru a stabili turația de centrifugare corespunzătoare programului selectat. Turația maximă stabilită pentru fiecare program este :

Cicluri spălare	Turație maximă de stoarcere
BUMBAC	1200 rpm
SINTETICE	1000 rpm
LÂNĂ	800 rpm

Turația de stoarcere poate fi diminuată sau poate fi exclusă, selectând simbolul 🌀

! Mașina de spălat vă va preveni, în mod automat să nu selectați o turație mai mare decât cea corespunzătoare programului pe care-l rulați.

## Funcții

Diferitele funcții disponibile vă vor ajuta să obțineți rezultatele dorite, de fiecare dată.

Pentru a stabili o anumită funcție, procedați astfel :

1. apăsați butonul corespunzător funcției dorite.
2. funcția este activă în momentul în care indicatorul corespunzător se aprinde.

**Obs.** Dacă funcția selectată este incompatibilă cu ciclul de spălare programat, ledul corespunzător va lumina intermitent, iar funcția nu va putea fi activată.

Dacă opțiunea selectată este incompatibilă cu opțiunea precedent selectată, ledul va lumina intermitent însoțit de o alarmă (3 bip-uri) și doar ultima opțiune va putea fi selectată; ledul corespunzător opțiunii activate se va aprinde.

### Rapid

O primă apăsare a acestui buton declanșează aprinderea simbolului 9 min., o a doua, apăsarea simbolului 30 min., și o a treia, aprinderea simbolului 60'. A patra apăsare va declanșa reaprinderea simbolului 9 min.

### Fast Forward

Pe parcursul unui program de spălare și în anumite condiții, apăsarea acestui buton permite încheierea, în caz de necesitate a programului de spălare după doar 20 de minute de spălare, procedând la o scurtă fază de clătire și la o stoarcere de maxim 800 rpm sau mai puțin, dacă aceasta este redusă manual pe parcursul personalizării programului. În acest caz, calitatea spălării și a clătirii va fi redusă. După ce ați apăsat acest buton, ledul corespunzător se va aprinde, însoțit de ledul aferent fazei de clătire. Dacă temperatura selectată este de 40 grade și/sau butonul este apăsător pe parcursul fazei inițiale a programului, opțiunea „Fast Forward” va dura mai mult astfel încât să permită dizolvarea corespunzătoare a detergentului și să preîntâmpine deteriorarea țesăturilor. În acest caz, ledul aferent fazei de clătire luminează intermitent în timp ce ledul aferent fazei de spălare luminează fix până ce toate condițiile necesare de activare sunt îndeplinite. În cazul în care durata reziduală a programului de spălare este inferioară valorii de 20 minute, opțiunea va fi dezactivată.

### Călcare ușoară

Selectând această funcție, ciclurile de spălare și stoarcere vor fi modificate pentru a reduce pliurile țesăturilor. La încheierea ciclului, mașina va efectua rotații lente ale tamburului, în timp ce ledurile Călcare ușoară și Start/Pauză vor lumina intermitent, iar ledul END va lumina fix. La încheierea ciclului, apăsați butonul Start/Pauză sau Easy Iron.

### Extra Clătire

Selectând această funcție, eficiența clătirii va fi mărită, iar îndepărtarea detergentului va fi garantată. Această funcție este indicată pentru persoanele cu piele sensibilă.

# Detergenți și rufe

## Compartimentul pentru detergenți

Un rezultat bun la spălare depinde și de dozarea corectă a detergentului: excesul de detergent nu garantează o spălare mai eficientă, ci contribuie la deteriorarea părților interne ale mașinii de spălat și la poluarea mediului înconjurător.

! Utilizați detergenți praf pentru rufele albe de bumbac, pentru prespălare și pentru spălarea la temperaturi mai mari de 60°C.

! Respectați indicațiile de pe ambalajul detergentului.

! Nu introduceți în mașină detergenții pentru spălarea manuală deoarece formează prea multă spumă.

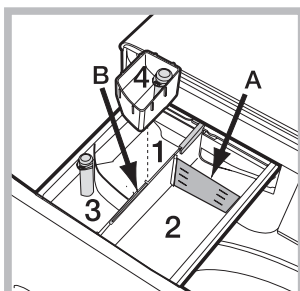

Deschideți compartimentul pentru detergenți și introduceți detergentul sau aditivul, după cum urmează:

**compartiment 1: Detergent pentru prespălare (sub formă de praf).** Înainte de a-l adăuga, verificați dacă a

fost scos compartimentul 4.

**compartiment 2: Detergent pentru spălare (sub formă de praf sau lichid).** Când utilizați detergent lichid este recomandat să folosiți peretele despărțitor **A** prevăzut pentru dozarea corectă. Pentru utilizarea de detergent praf, introduceți peretele despărțitor în cavitatea **B**.

**compartiment 3: Aditivi (balsam rufe, etc.)**

Soluția de înmuiat nu trebuie să depășească nivelul max indicat pe grătar.

**compartiment 4: Înălbitor.**

**Ciclul de albire**

! Introduceți sertarul adițional **4**, aflat în dotare, în sertarul **1**. Când dozați decolorantul, nu depășiți nivelul **maxim** indicat pe pivotul central. Pentru efectuarea doar a decolorării, vărsați decolorantul în sertarul adițional **4** și selectați programul

Albirea tradițională trebuie folosită pentru rufe rezistente, albe, iar cea delicată pentru rufe colorate, sintetice și lână.

## Pregătirea rufelor

- Sortați rufele în funcție de:
  - tipul de material / simbolul de pe etichetă.
  - culori: separați rufele colorate de cele albe.
- Goliți buzunarele și controlați nasturii.
- Nu depășiți valorile indicate, referite la greutatea rufelor uscate (*a se vedea "Tabel de programe"*).

Cât cântăresc rufele?

1 cearceaf 400-500 g.

1 față de pernă 150-200 g.

1 față de masă 400-500 g.

1 halat de baie 900-1.200 g.

1 prosop 150-250 g.

## Cicluri speciale de spălare

**Sport** (programul **1**) a fost studiat pentru

spălarea țesăturilor utilizate la confecționarea hainelor sportive (echipamente, pantaloni scurți, etc.) puțin murdare; pentru cele mai bune rezultate, se recomandă să nu depășiți cantitatea maximă admisă indicată în „Tabel de programe”. Se recomandă utilizarea detergentului lichid într-o cantitate adecvată unei încărcări pe jumătate a mașinii.

**Închise** (programul **2**): a fost studiat pentru a spăla articole colorate-închise. Acest program păstrează intacte culorile și țesăturile acestor rufe. Vă recomandăm utilizarea detergentului lichid pentru obținerea unor rezultate excelente în cazul acestor rufe.

**Antimiros:** folosiți programul **3** pentru spălarea rufelor pentru a elimina mirosurile neplăcute (de ex. fum, transpirație, prăjeală). Programul este conceput pentru a elimina mirosurile neplăcute, protejând țesăturile. Se recomandă spălarea la 40° a articolelor sintetice sau a încărcăturilor mixte și la 60° a țesăturilor din bumbac rezistent.

**Delicate:** folosiți programul **4** pentru spălarea rufelor foarte delicate. Se recomandă să întoarceți pe dos rufele înainte de spălare. Pentru cele mai bune rezultate, vă recomandăm utilizarea unui detergent lichid pentru rufe delicate. Pentru Mătase și Perdele, alegeți ciclul **4** și activați opțiunea Călcire Ușoară (puteți activa și opțiunea Extra Clătire); mașina se va opri cu rufele la înmuiat, iar ledul aferent va lumina intermitent. Pentru evacuarea apei, pentru a scoate rufele, apăsați butonul Start/Pauză sau opțiunea Călcire ușoară.

**Lână:** ciclul de spălare “Lână” al acestei mașini de spălat a fost testat și aprobat de Woolmark Company pentru spălarea articolelor de lână clasificate ca fiind lavabile de mână, cu condiția ca spălarea să se efectueze în conformitate cu instrucțiunile specificate pe eticheta articolului și cu indicațiile furnizate de producătorul acestei mașini de spălat. (M1128)



**Rufe Colorate:** folosiți programul **11** pentru spălarea rufelor de culori deschise colorate. Programul este conceput pentru a păstra strălucirea vie a culorilor în timp.

**Eco Bumbac 20°** (programul **12**) ideal pentru rufe de bumbac murdare. Bune performanțe se obțin și la spălarea cu apă rece, comparabile cu o spălare la 40°C, garantate fiind de o acțiune mecanică ce implică o variație a turației de stoarcere.

**Eco Sintetice** (programul **13**) ideal pentru rufe mixte (bumbac și sintetice) cu grad normal de murdărie. Optime performanțe la spălare, chiar și la temperatură rece sunt garantate de o acțiune mecanică care se derulează prin modificarea vitezei la diferite turații, la intervale medii și determinate.

**Rapid** (programul **14**) permite varierea duratei de tratare a rufelor de la 9 minute la 60'. Apăsarea butonului Rapid corespunzător permite modificarea duratei ciclului de la 9' (împrospătare), la 30' (spălare) și la 60' (spălare). Ciclul 9 min. permite împrospătarea rufelor, utilizând doar balsamul.

**Nu este recomandată introducerea detergenților în interiorul mașinii.** Ciclul de 30' este conceput pentru spălarea rufelor puțin murdare la 30 grade (excepție: lână sau mătase) cu o încărcătură maximă de 3 kg într-un timp scurt; nu durează decât 30 min, permițând astfel realizarea unor economii importante de timp și energie. Ciclul de 60 min este conceput pentru a spăla la 60 grade, într-o oră rufe din bumbac rezistente, prezentând un grad mediu de murdărie, realizându-se astfel bune performanțe de spălare. Pentru sintetice și amestec, vă recomandăm reducerea temperaturii la 40 de grade.

---

**Pilote:** programul **6** este recomandat pentru spălarea unei singure pilote (greutatea acestora nu trebuie să depășească 1 kg), perne sau articole de îmbrăcăminte umplute cu puf de gâscă ca: jachete, etc. Pentru toate aceste articole vă recomandăm programul de spălare „Pilote” . Vă recomandăm să introduceți pilotele în tambur cu vârful înaintea (a se vedea figura) și nu mai mult de  $\frac{3}{4}$  din volumul total al tamburului. Pentru a atinge rezultate optime, vă recomandăm utilizarea detergentului lichid introdus în interiorul sertarului de detergent.

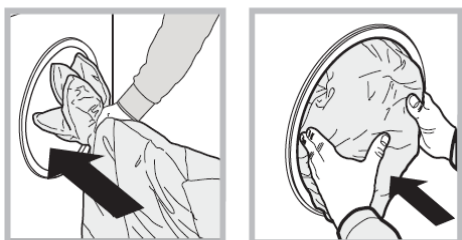

Se poate întâmpla ca mașina de spălat să nu funcționeze. Înainte de a apela serviciul de Service (*a se vedea Asistență*), verificați dacă nu este vorba de o problemă ușor de rezolvat

## Anomalii:

## Cauze posibile / Rezolvare:

**Mașina de spălat nu pornește.**

- Stecherul nu este introdus în priză de curent sau nu face contact.
- Aveți o pană de curent la domiciliu.

**Ciclul de spălare nu pornește.**

- Ușa nu este bine închisă.
- Tasta ON/OFF nu a fost apăsată.
- Tasta START/PAUZĂ nu a fost apăsată.
- Robinetul de apă nu este deschis.
- A fost fixată o întârziere de pornire

**Mașina de spălat nu se alimentează cu apă (indicatorul luminos aferent primului ciclu de spălare luminează rapid, intermitent).**

- Furtunul de alimentare cu apă nu este racordat la robinet.
- Furtunul este îndoit.
- Robinetul de apă nu este deschis
- Lipsește apa la domiciliul dumneavoastră.
- Apa nu are presiune suficientă
- Tasta START/PAUZĂ nu a fost apăsată.

**Mașina de spălat încarcă și evacuează apă continuu.**

- Furtunul de evacuare nu a fost instalat la o înălțime cuprinsă între 65 și 100 cm de pământ (*a se vedea "Instalare"*).
- Capătul furtunului de evacuare este cufundat în apă (*a se vedea "Instalare"*).
- Evacuarea din perete nu are răsuflare pentru aer.

Dacă după aceste verificări problema nu se rezolvă, închideți robinetul de apă opriți mașina de spălat și chemați Service-ul. Dacă locuința se află la ultimele etaje ale unui edificiu, este posibil să aibă loc fenomene de sifonare, motiv pentru care mașina de spălat încarcă și descarcă apă încontinuu. Pentru a elimina acest inconvenient, se găsesc în comerț supape anti-sifonare.

**Mașina de spălat nu evacuează sau nu stoarce.**

- Programul nu prevede evacuarea apei: în cazul anumitor programe, este necesară activarea manuală (*a se vedea "Programe și funcții"*).
- Furtunul de evacuare este îndoit (*a se vedea "Instalare"*).
- Conducta de evacuare este înfundată.
- Funcția  este activă: pentru a completa ciclul de spălare, apăsați butonul START/PAUSE (*a se vedea cap. "Personalizare"*).

**Mașina de spălat vibrează foarte mult pe durata stocării.**

- Cuvă, în momentul instalării, nu a fost deblocată în mod corespunzător (*a se vedea "Instalare"*).
- Mașina de spălat nu este nivelată (*a se vedea "Instalare"*).
- Mașina de spălat este prea aproape de pereți și mobilier (*a se vedea "Instalare"*).

**Mașina de spălat pierde apă.**

- Furtunul de alimentare cu apă nu este bine înșurubat (*a se vedea "Instalare"*).
- Compartimentul de detergenți este înfundat (*pentru a-l curăța, a se vedea "Întreținere și curățare"*).
- Furtunul de evacuare nu este bine fixat (*a se vedea "Instalare"*).

**Ledurile Funcțiilor și ale butonului Start/Pauză luminează intermitent, în timp ce acelea aferente "fazelor de avansare" și "blocare ușă" luminează fix. Se formează prea multă spumă.**

- Opriți mașina și scoateți stecherul din priză; așteptați aproximativ 1 minut înainte de a o reaprinde. Dacă nu obțineți nici un rezultat, apelați Centrul de service pentru asistență.
- Detergentul nu este compatibil cu mașina de spălat (trebuie să fie scrii „pentru mașina de spălat”, „de mână sau în mașina de spălat”, sau ceva asemănător).
- Dozajul a fost excesiv.

## Înainte de a lua legătura cu Asistența:

- Verificați dacă puteți rezolva singuri problema (a se vedea "Anomalii și remedii");
  - Porniți din nou programul pentru a controla dacă inconvenientul a fost eliminat;
  - În caz negativ, contactați un Centru de Asistență Tehnică.
- ! Nu apelați niciodată la persoane neautorizate.

## Comunicați:

- tipul de anomalie;
- modelul mașinii (Mod.);
- numărul de serie (S/N).

Aceste informații sunt specificate pe plăcuța cu date tehnice, lipită în partea din spate a mașinii de spălat precum și în partea anterioară, după ce deschideți ușa.

REGULAMENTUL DELEGAT (UE) NR. 1061/2010 AL COMISIEI	
Marca	INDESIT
Modelul	XWSA 61253 W EU.L
Capacitatea nominală exprimată în kg de rufe din bumbac	6
Clasa de eficiență energetică pe o scară de la A+++ (consum redus) la G (consum ridicat)	A+++
Consumul de energie anual exprimat în kWh <sup>1)</sup>	152
Consumul de energie la programul de spălare rufe din bumbac standard la 60 °C la capacitate maximă exprimat în kWh <sup>2)</sup>	0.803
Consumul de energie la programul de spălare rufe din bumbac standard la 60 °C la capacitate parțială exprimat în kWh <sup>2)</sup>	0.583
Consumul de energie la programul de spălare rufe din bumbac standard la 40 °C la capacitate parțială exprimat în kWh <sup>2)</sup>	0.545
Consumul de energie în modul off (oprit) exprimat în W	0.5
Consumul de energie în modul left-on (rămas în funcțiune) exprimat în W	8
Consumul de apă anual exprimat în litri <sup>3)</sup>	8400
Clasa de eficiență la centrifugare pe o scară de la G (eficiență minimă) la A (eficiență maximă)	B
Numărul maxim de rotații <sup>4)</sup>	1200
Conținutul de apă rămas <sup>5)</sup>	53.0%
Durata programului de spălare rufe din bumbac standard la 60 °C la capacitate maximă exprimată în minute.	200
Durata programului de spălare rufe din bumbac standard la 60 °C la capacitate parțială exprimată în minute.	150
Durata programului de spălare rufe din bumbac standard la 40°C" la capacitate parțială exprimată în minute.	145
Durata modulului left-on (rămas în funcțiune) exprimată în minute	30
Nivelul de zgomot exprimat în dB(A) re 1 pW spălare <sup>6)</sup>	61
Nivelul de zgomot exprimat în dB(A) re 1 pW centrifugare <sup>6)</sup>	84
Model încorporat	

<sup>1)</sup> "Programul de spălare rufe din bumbac standard la 60 °C" la capacitate maximă și parțială și "programul de spălare rufe din bumbac standard la 40 °C" la capacitate parțială sunt programele de spălare standard la care fac referire informațiile de pe etichetă și din fișa produsului. Programul de spălare rufe din bumbac standard la 60 °C și programul de spălare rufe din bumbac standard la 40 °C sunt adecvate pentru spălarea rufelor din bumbac cu grad de murdărie normal și sunt cele mai eficiente programe din punct de vedere al consumului combinat de energie și apă. Încărcarea parțială reprezintă jumătate din încărcarea nominală.

<sup>2)</sup> Pe baza programelor cu 220 de cicluri de spălare rufe din bumbac standard la 60°C și 40°C la încărcare maximă și parțială, și a consumului modurilor cu consum redus. Consumul real de energie va depinde de modul în care este utilizat aparatul.

<sup>3)</sup> Pe baza programelor cu 220 de cicluri de spălare rufe din bumbac standard la 60°C și 40°C la capacitate maximă și parțială. Consumul real de apă va depinde de modul în care este utilizat aparatul.

<sup>4)</sup> Pentru programul de spălare rufe standard la 60 °C la încărcare maximă și parțială sau la 40°C la încărcare parțială, oricare dintre acestea este mai scăzut.

<sup>5)</sup> S-a obținut pentru programul de spălare rufe din bumbac standard la 60 °C la încărcare maximă și parțială sau la 40°C la încărcare parțială, oricare dintre acestea este mai ridicat.

<sup>6)</sup> Pe baza fazelor de spălare și centrifugare pentru programul de spălare rufe din bumbac standard la 60 °C la încărcare maximă.