

KIITOS, ETTÄ OSTIT INDESIT-TUOTTEEN



Jos haluat saada täydellisen huoltopalvelun, muista rekisteröidä tuote osoitteessa www.indesit.com/register



Ennen laitteen käyttöä lue huolellisesti turvallisuusohjeet.

Ennen laitteen käyttöä on ehdottomasti poistettava kuljetuspultit. Katso asennusoppaasta tarkemmat niiden poistoa koskevat ohjeet.

OHJAUSPANEELI

1. ON/OFF -painike
2. START/PAUSE -painike ja merkkivalo
3. LÄMPÖTILA -painike
4. NÄYTTÖ
5. LAPSILUKKO -painike
6. LISÄTOIMINTO -painike
7. VIIVÄSTETTY KÄYNNISTYS -painike
8. LINKOUS -painike
9. PESUOHJELMAN VALINTANAPPULA
10. PUSH & GO -painike

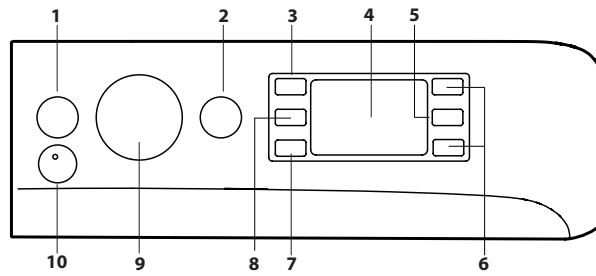

PESUOHJELMA TAULUKKO

Enimmäistäyttö 8 kg Virrankulutus pois päältä tilassa 0,5 W / päällä tilassa 8 W						Pesuaine ja lisäaineet		Suositeltu pesuaine		Jäännöskosteus % (***)	Energiankulutus kWh	Kokonaisvesi l	Pyykkien lämpötila °C	
Pesujakso	Lämpötila		Maksimilinkousnopeus (rpm)	Enimmäistäyttö (kg)	Kesto-aika (h.min)	Pesu 2	Huuhteluaine 3	Jauhe	Neste					
	Asetus	Alue												
1	Puuvilla	30°C ❄ - 30°C	1200	4.5	**	●	○	-	✓	-	-	-	-	
2	Tekokuidut	30°C ❄ - 30°C	1000	4.5	**	●	○	-	✓	-	-	-	-	
3	Värilliset	30°C ❄ - 30°C	1000	4.5	**	●	○	-	✓	-	-	-	-	
4	Hellävarainen	30°C ❄ - 30°C	600 (****)	1	**	●	○	-	✓	-	-	-	-	
5	Pika 30 min	30°C ❄ - 30°C	1200 (****)	4.5	0:30	●	○	-	✓	71	0.18	37	27	
6	Puuvilla (2)	40°C ❄ - 60°C	1400	8	4:15	●	○	✓	✓	49	1,10	97	45	
7	Tekokuidut (3)	40°C ❄ - 60°C	1200	4.5	2:55	●	○	✓	✓	35	0,80	55	43	
8	Sekapyykki	40°C ❄ - 40°C	1400	8	**	●	○	-	✓	-	-	-	-	
9	Eco 40-60 (1)	40°C	40°C	1351	8	3:35	●	○	✓	✓	53	0,77	56	35
				1351	4	2:45	●	○	✓	✓	53	0,61	50	34
				1351	2	2:40	●	○	✓	✓	53	0,24	38	26
10	Valkoiset	60°C ❄ - 90°C	1400	8	2:35	●	○	✓	✓	55	1,79	89	55	
11	Pika	20°C ❄ - 20°C	800	1.5	**	●	○	-	✓	-	-	-	-	
11	Pika	40°C ❄ - 40°C	1200	4.5	**	●	○	-	✓	-	-	-	-	
11	Pika	60°C ❄ - 60°C	1000	8	**	●	○	✓	✓	-	-	-	-	
12	Peitot	30°C ❄ - 30°C	1000	3.5	**	●	○	-	✓	-	-	-	-	
13	Villa	40°C ❄ - 40°C	800	2	**	●	○	-	✓	-	-	-	-	
14	20°C	20°C ❄ - 20°C	1400	8	1:50	●	○	-	✓	55	0.14	78	22	
15	Huuhtelu ja linkous	-	1400	8	**	-	○	-	-	-	-	-	-	
16	Linkous ja tyhjennys*	-	1400	8	**	-	-	-	-	-	-	-	-	

● Tarvittava annos ○ Valinnainen annos

Näytöllä tai käyttöoppaassa osoitettu ohjelman kesto-aika pohjautuu vakio-olosuhteisiin. Todellinen kesto saattaa vaihdella useiden tekijöiden vaikutuksesta kuten tuloveden lämpötila ja paine, ympäristön lämpötila, pesuaineen määrä, täyttömäärä ja -tyyppi, kuorman tasapaino ja mahdollisesti valitut lisätoiminnot. Muille kuin Eco 40-60 ohjelmille annetut arvot ovat ainoastaan viitteellisiä.

1) Eco 40-60 - Eurooppalaisen ekosuunnittelusetuksen 2019/2014 mukainen testipesuohjelma. Tehokkain ohjelma energian ja veden kulutuksen osalta normaaliliikaisen puuvillapyykin pesuun.

Huomaa: näytöllä osoitetut linkousnopeuden arvot voivat poiketa hieman taulukon arvoista.

Kaikille testauslaitoksille:

- 1) Pitkä puuvillaohjelma: aseta ohjelma 6 ja lämpötila 40 °C.
- 2) Pitkä tekokuuhteluohjelma: aseta ohjelma 7 ja lämpötila 40 °C.

* Jos valitaan ohjelma 16 ja poistetaan linkousjakso käytöstä, pesukone tyhjentää vain veden.

** Pesuohjelmien kesto voidaan tarkastaa näytöltä.

*** Ohjelman ja valittavissa olevan maksiminopeudella suoritettujen linkouksen päätyttyä, ohjelman oletusasetuksella.

**** Näyttö näyttää ehdotetun linkousnopeuden oletusarvona.

TUOTTEEN KUVAUS

1. Ylätaso
2. Pesuaineen annostelijan lokerikko
3. Ohjauspaneeli
4. Kädensija
5. Tarkastusluukku
6. Tyhjennuspumppu (sokkelin takana)
7. Sokkeli (irrotettava)
8. Säädettävät jalat (2)

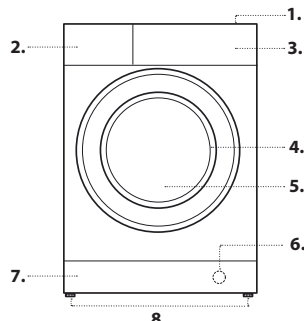

PESUAIINEEN ANNOSTELIJAN LOKERIKKO

Osasto 1:

Älä laita pesuainetta tälle osastolle.

Osasto 2: Pesuaine (jauhe tai neste)

Jos käytetään nestemäistä pesuainetta, käytä irrotettavaa muoviluiskaa A (toimitettu) oikein tapahtuvaa annostelua varten.

Jos käytetään jauhemaista pesuainetta, aseta luiska koloon B.

Osasto 3: Lisäaineet (huuhteluaine ym.)

Huuhteluaineen määrä ei saa koskaan ylittää "max"-tasoa, joka osoitetaan keskitapissa.

! Käytä jauhemaista pesuainetta puuvillapyykkeille, esipesuun ja pestäessä yli 60 °C:ssa.

! Noudata pesuainepakkauksessa olevia ohjeita.

! Poista lokerikko painamalla vipua C ja vetämällä lokerikkoa ulospäin.

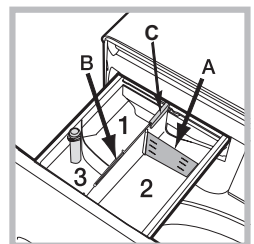

PESUOHJELMAT

Noudata vaatteiden pesumerkinnoissa olevien symbolien ohjeita. Symbolissa osoitettu arvo on vaatteiden pesuun suositeltu enimmäislämpötila.



Puuvilla

Ohjelma 30 °C:ssa puuvillavaatteille. Sen avulla voidaan vähentää veden lämmityksen aiheuttamaa sähkönkulutusta taaten kuitenkin pesun hyvät suorituskyky. Sopii hieman likaisille vaatteille.

Tekokuidut

Pesuohjelma 30 °C:ssa tekokuituisille vaatteille. Sen avulla voidaan vähentää veden lämmityksen aiheuttamaa sähkönkulutusta taaten kuitenkin hyvät pesutulokset. Sopii hieman likaisille vaatteille.

Värilliset

Pesuohjelma 30 °C:ssa, joka auttaa säilyttämään värit ja joka sopii puuvillaisille ja tekokuituisille värillisille vaatteille. Sen avulla voidaan vähentää veden lämmityksen aiheuttamaa sähkönkulutusta taaten kuitenkin hyvät pesutulokset. Sopii hieman likaisille vaatteille.

Hellävarainen

Sopii erittäin herkkien vaatteiden pesuun. Suositellaan kääntämään vaatteet nurinpäin ennen niiden pesua. Käytä nestemäistä pesuainetta aroille vaatteille parhaan tuloksen takaamiseksi.

Pika 30 min

Hieman likaisten pyykkien nopeaa pesua varten. Ei sovi villalle, silkille ja käsinpestäville vaatteille.

Puuvilla

Sopii hieman likaisten tai erittäin likaisten kestävästä pellavasta ja puuvillasta tehtyjen pyyhkeiden, alusvaatteiden, pöytäliinojen ym. pesuun.

Tekokuidut

Sopii erityisesti tekokuituisille tuotteille. Jos likaa on vaikea poistaa, lämpötilaksi voidaan asettaa enintään 60° ja lisäksi voidaan käyttää myös jauhemaista pesuainetta.

Sekapyykki

Pesuohjelma 40 °C:ssa puuvillaisten ja tekokuituisten vaatteiden pesuun yhdessä. Sopii hieman likaisille alusvaatteille.

Eco 40-60

Sopii käytettäväksi pestäessä samassa ohjelmassa normaali-likaisia puuvillavaatteita, joille suositellaan pesulämpötilaksi 40 °C tai 60 °C. Tämä on peruspuuvillaohjelma ja se on tehokkain ohjelma veden ja energian kulutuksen osalta.

Valkoiset

Erittäin likaisille valkoisille ja kestäville väreille.

Pika

Vaatteiden käsittelyn kestoa voidaan vaihdella välillä 20' - 60'.

- 20': tämä ohjelma raikastaa vaatteet vain 20 minuutissa.

- 45': lyhyt ohjelma, joka sopii puuvilla- ja tekokuituvaatteiden sekapyykkil-le.

- 60': tämä ohjelma on suunniteltu pesemään hieman likaiset puuvilla-vaatteet 60 °C:ssa tunnissa hyvällä pesun suorituskyvyllä. Tekokuitu- tai sekapyykkille lämpötilaksi on asetettava 40 °C.

Peitot

Hanhenuntuvilla täytettyjen tuotteiden kuten peittojen (paino alle 3,5 kg), tynnyjen tai untuvatakkien pesuun. Peitot on laitettava pesurumpuun reunat sisäänpäin taitettuina ja enintään ¾ koko rummun tilavuudesta saadaan täyttää. Paras tulos saadaan käyttämällä nestemäistä pesuainetta, joka kaadetaan pesuainelokeroon.

Villa - Wool Care:

The Woolmark Company on hyväksynyt tämän laitteen villapesuohjelman konepestävien villatuotteiden pesuun, mikäli pesu tapahtuu vaatteiden pesumerkinnoissa olevien ohjeiden sekä tämän pesukoneen valmistajan antamien ohjeiden mukaisesti. Woolmark-symboli on sertifiointimerkki useissa maissa. (M2229).



20°C

Hieman likaisten puuvillavaatteiden pesuun, lämpötilassa 20 °C.

Huuhtelu ja linkous

Suunniteltu huuhteluun ja linkoukseen.

Linkous ja tyhjennys

Suunniteltu linkoukseen ja veden tyhjennykseen.

NÄYTTÖ

Näyttö on hyödyllinen laitetta ohjelmoitaessa ja se antaa paljon hyödyllisiä tietoja.

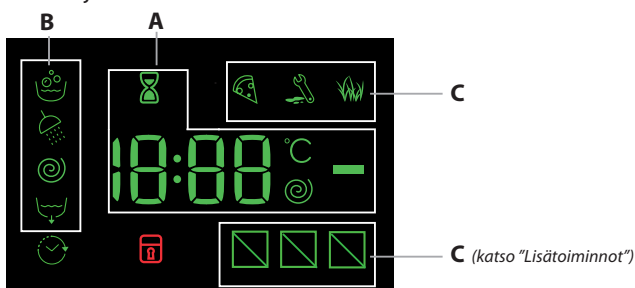

Saatavilla olevien pesuohjelmien kesti ja käynnissä olevan ohjelman jäljellä oleva aika näkyvät osiossa **A**. Jos on valittu viivästetty käynnistyksen, valitun pesuohjelman alun käänteinen ajanlasku tulee näkyviin. Vastaavaa painiketta painamalla voit katsoa linkousnopeuden ja lämpötilan enimmäisarvot, jotka laite saavuttaa asetetun pesuohjelman kuluessa, tai viimeksi valitut arvot, jos nämä sopivat yhteen asetetun pesuohjelman kanssa. Tiimalasi vilkkuu laitteen käsitellessä tietoja valitun ohjelman mukaan. Enintään 10 minuutin kuluttua -kuvake jää palamaan kiinteästi ja näytetään lopullinen jäljellä oleva aika. "Tiimalasikuvake" sammuu sitten noin 1 minuutin kuluttua siitä, kun lopullinen aika näytettiin. Valittua pesuohjelmaa vastaavat "pesujakso" ja käynnissä olevaa ohjelmaa vastaava "pesujakso" tulevat näkyviin osioon **B**:

- Pesu
- Huuhtelu
- Linkous
- Tyhjennys

Symboli osoittaa palaessaan, että asetettu "viivästetyn käynnistyksen" arvo näkyy näytöllä.

On olemassa kolme pesun lisätoimintoja koskevaa tasoa osiossa **C**.

LUUKUN LUKITUKSEN OSOITIN

Palaessaan symboli osoittaa, että luukku on lukittu. Estä mahdolliset vahingot odottamalla, että symboli sammuu ennen luukun avaamista. Avaa luukku ohjelma käynnissä painamalla START/PAUSE-painiketta ja jos symboli on pois päältä, luukku voidaan avata.

ENSIMMÄINEN KÄYTTÖKERTA

Kun laite on asennettu ja ennen ensimmäistä käyttöä, suorita pesuohjelma lisäten pesuainetta mutta ilman pyykejä käyttämällä "Auto-Clean" (automaattipesu) -ohjelmaa.

PÄIVITTÄINEN KÄYTTÖ

Valmistele pyykki noudattaen luvussa "VINKKEJÄ JA EHDOTUKSIA" olevia suosituksia.

Nopea ohjelmointi

- Paina ON/OFF-painiketta , START/PAUSE-merkkivalo vilkkuu hitaasti vihreänä.

- Avaa luukku. Laita pyykki ja varmista, ettet ylitä enimmäistäyttömäärää, joka osoitetaan ohjelmataulukossa.

- Vedä ulos pesuaineen annostelijan lokeriikko ja kaada pesuainetta vastaaviin osastoihin kuten kuvataan luvussa "PESUAINEN ANNOSTELIJAN LOKERIKKO".

- Sulje luukku.

- Käynnistä pesuohjelma painamalla PUSH & GO -painiketta.

OHJELMAN KÄYNNISTYS

Paina PUSH & GO -painiketta .

Laitte lukitsee luukun -symboli päällä) ja rumpu alkaa pyöriä. Oven lukitus avataan -symboli pois) ja sitten se lukitaan uudelleen -symboli päällä) jokaisen pesuohjelman valmisteluvaiheessa. "Naksahdus" ääni kuuluu luukun lukitusmekanismiin. Vettä alkaa tulla rumpuun ja pesuvaihe käynnistyy, kun luukku on lukittu.

- Vedä ulos pesuaineen annostelijan lokeriikko ja kaada pesuainetta vastaaviin osastoihin kuten kuvataan luvussa "PESUAINEN ANNOSTELIJAN LOKERIKKO".

- Sulje luukku.

- Käynnistä pesuohjelma painamalla PUSH & GO -painiketta vilkkuu hitaasti vihreänä.

- Avaa luukku. Laita pyykki ja varmista, ettet ylitä enimmäistäyttömäärää, joka osoitetaan pesuohjelmataulukossa.

- Vedä ulos pesuaineen annostelijan lokeriikko ja kaada pesuainetta vastaaviin osastoihin kuten kuvataan luvussa "PESUAINEN ANNOSTELIJAN LOKERIKKO".

- Sulje luukku.

- Käytä PESUOHJELMAN valintanappulaa ja valitse haluamasi pesuohjelma: se yhdistetään tiettyyn lämpötilaan ja linkousnopeuteen, joita voidaan muuttaa. Ohjelman kesto osoitetaan näytöllä.

- Lämpötilan ja/tai linkousnopeuden muuttaminen: automaattisesti laite näyttää valitun ohjelman maksimilämpötilan ja linkousnopeuden arvot tai viimeksi käytetyt asetukset, jos ne sopivat yhteen valitun ohjelman kanssa. Painamalla -painiketta vähennetään asteittain lämpötila kylmäpesun "POIS"-asetukseen saakka. Painamalla -painiketta vähennetään linkousnopeutta asteittain, kunnes se suljetaan kokonaan pois ("POIS"-asetus). Painamalla kyseisiä painikkeita uudelleen palautetaan enimmäisarvot.

- Valitse halutut lisätoiminnot.

OHJELMAN KÄYNNISTYS

Paina START/PAUSE -painiketta .

Laitte lukitsee luukun -symboli päällä) ja rumpu alkaa pyöriä. Oven lukitus avataan -symboli pois) ja sitten se lukitaan uudelleen -symboli päällä) jokaisen pesuohjelman valmisteluvaiheessa. "Naksahdus" ääni kuuluu luukun lukitusmekanismiin. Vettä alkaa tulla rumpuun ja pesuvaihe käynnistyy, kun luukku on lukittu.

OHJELMAN TAUKOTILA

Aseta pesuohjelma taukotilaan painamalla START/PAUSE -painiketta uudelleen, merkkivalo vilkkuu kullanuskeana. Jos symboli ei pala, luukku voidaan avata. Käynnistä pesuohjelma sen keskeytykskohdasta painamalla PÄÄLLÄ/TAUKO -painiketta uudelleen.

LUUKUN AVAAMINEN TARVITTAESSA

Kun ohjelma käynnistyy, symboli syttyy ja osoittaa, ettei luukku voi avata. Pesuohjelman ollessa käynnissä luukku pysyy lukittuna. Avaa luukku ohjelman ollessa käynnissä, esimerkiksi jos haluat lisätä tai poistaa pyykejä, painamalla PÄÄLLÄ/TAUKO -painiketta ohjelman asettamiseksi taukotilaan, merkkivalo vilkkuu kullanuskeana. Jos symboli ei pala, luukku voidaan avata. Jatka ohjelmaa painamalla PÄÄLLÄ/TAUKO -painiketta uudelleen.

KÄYNNISSÄ OLEVAN PESUOHJELMAN VAIHTAMINEN

Vaihda pesuohjelma sen ollessa käynnissä asettamalla pesukone taukotilaan START/PAUSE -painikkeella (vastaava merkkivalo vilkkuu

kullanruskeana) ja valitse sitten haluttu ohjelma sekä paina START/PAUSE >00-painiketta uudelleen.

! Peruuta jo käynnistynyt ohjelma painamalla ja pitämällä painettuna ON/OFF >00-painiketta. Ohjelma pysähtyy ja laite kytkeytyy pois päältä.

OHJELMAN LOPPU

Tämä osoitetaan näytölle tulevalla ilmoituksella "END" ja kun symboli >00 sammuu, luukku voidaan avata. Avaa luukku ja sammuta laite. Jos et paina ON/OFF >00-painiketta, pesukone sammuu automaattisesti noin 10 minuutin kuluessa. Sulje vesihana, avaa luukku ja poista pyykki pesukoneesta. Jätä luukku auki, jotta rumpu voi kuivua.

LISATOIMINNOT

- Jos valittu lisätoiminto ei ole yhteensopiva asetetun pesuohjelman kanssa, merkkivalo vilkkuu eikä lisätoimintoa aktivoida.
- Jos valittu lisätoiminto ei ole yhteensopiva toisen aiemmin asetetun lisätoiminnon kanssa, merkkivalo vilkkuu ja samalla soi summeri (3 äänimerkkiä) ja vain viimeisin lisätoiminto aktivoidaan. Vastaava aktivoitua lisätoimintoa vastaava merkkivalo syttyy.

Tahrannoisto

Tämän lisätoiminnon avulla voidaan valita likaisuuden tyyppi, jotta ohjelma säädetään tahrojen poistoa varten. Voidaan valita seuraavat likatyypit:

- **Ruoka:** esimerkiksi ruokien ja juomien aiheuttamia tahroja varten.
- **Työ:** esimerkiksi rasva- ja mustetahroja varten.
- **Ulkoharrastukset:** esimerkiksi muta- ja ruohotahroille.

! Pesuohjelman kesto vaihtelee valitun likatyypin mukaan.

11--->00 Pika

Painiketta ensimmäisen kerran painettaessa syttyy 45'-kuvake. Toisella kerralla syttyy 60'-kuvake ja kolmannella kerralla syttyy 20'-kuvake.

Viivästetty käynnisty

Aseta viivästetty käynnisty valitulle ohjelmalle painamalla vastaavaa painiketta toistuvasti, kunnes saavutetaan haluttu viiveaika. Kun tämä lisätoiminto on aktivoitu, näytölle syttyy symboli >00. Poista viivästetty käynnistysasetus painamalla painiketta, kunnes näytölle ilmestyy "POIS".

Lämpötila

Jokaisella pesuohjelmalla on esimääritetty lämpötila. Muuta lämpötilaa painamalla °C-painiketta. Arvo tulee näkyviin näytölle.

Linkous

Jokaisella pesuohjelmalla on esimääritetty linkousnopeus. Muuta linkousnopeutta painamalla >00-painiketta. Arvo tulee näkyviin näytölle.

PUSH & GO

Aloita PUSH & GO-ohjelma painamalla jatkuvasti vastaavaa painiketta 2 sekuntia. Merkkivalo osoittaa, että ohjelma on käynnistynyt. Pesuohjelma sopii hyvin puuvillalle tai tekokuiduille, koska se pesee 30 °C:ssa ja maksimilinkousnopeus on 1 000 rpm. Maksimitäyttö 3,5 kg (ohjelman kesto 45').

Miten se toimii?

1. Lisää pyykki (puuvilla- ja/tai tekokuituvaatteet) ja sulje luukku.
2. Kaada pesuaine ja lisäaineet.
3. Käynnistä ohjelma painamalla PUSH & GO-painiketta 2 sekuntia. Vastaava merkkivalo muuttuu vihreäksi ja luukku lukkiutuu (>00 symboli syttyy).

HUOM.: käynnistämällä pesuohjelma PUSH & GO-painikkeella aktivoidaan automaattinen ei-mukautettavissa oleva ohjelma, jota suositellaan puuvillalle ja tekokuiduille. Kyseinen ohjelma ei salli asetettavan mitään lisätoimintoja.

Avaa luukku automaattisen ohjelman ollessa käynnissä painamalla START/PAUSE >00-painiketta. Jos lukitun luukun symboli >00 on pois päältä, luukku voidaan avata. Paina START/PAUSE >00-painiketta uudelleen käynnistääksesi ohjelma uudelleen sen keskeytykskohdasta.

4. Pesuohjelman lopuksi näytölle tulee näkyviin kirjoitus END (LOPPU).

LAPSILUKKO

Aktivoi ohjauspaneelin lukitus painamalla jatkuvasti >00-painiketta noin 2 sekuntia. Palava >00 symboli osoittaa, että ohjauspaneeli on lukittu. Tämä estää pesuohjelmien vahingossa tapahtuvan muuttamisen (lukuun ottamatta ON/OFF >00-painiketta), erityisesti jos kotona on lapsia. Poista ohjauspaneelin lukitus painamalla jatkuvasti >00-painiketta noin 2 sekuntia.

VINKKEJÄ JA EHDOTUKSIA

Jaa pyykki ottaen huomioon seuraavat kohdat:

Kankaan tyyppi (puuvilla, sekoitekuidut, synteettiset, villa, käsinpestävät vaatteet). Väri (erottele värilliset ja valkoiset pyykki, pese uudet värilliset tuotteet erikseen). Hellävarainen (pienet vaatteet kuten nailonsukat ja koukulliset tuotteet kuten rintaliivit: laita ne kangaspussiin).

Tyhjennä taskut:

Esineet kuten kolikot tai tupakansytyttimet voivat vahingoittaa pesukonetta ja rumpua. Tarkasta kaikki näpit.

Noudata annostelua ja lisäaineita koskevia suosituksia

Näin optimoidaan puhdistustulos ja vältetään pesuainejäämien aiheuttama ärsytys sekä säästetään rahaa välttämällä pesuaineen tuhlausta.

Käytä alhaisempaa lämpötilaa ja pidempää kestoaikaa

Tehokkaimmat ohjelmat energiankulutuksen kannalta toimivat alhaisissa lämpötiloissa ja kestävät pitkään.

Noudata täyttömääriä

Täytä pesukone noudattaen täyttömääriä, jotka osoitetaan "Pesuohjelma- taulukossa" veden ja energian säästämiseksi.

Melu ja jäännöskosteuspitoisuus

Niihin voidaan vaikuttaa linkousnopeudella: mitä nopeampi linkousno-

peus linkousvaiheessa, sitä suurempi meluisuus ja sitä alhaisempi jäljelle jäävä kosteuspitoisuus.

HOITO JA HUOLTO

Ennen puhdistuksen ja huollon suorittamista, sammuta pesukone ja kytke se irti verkkovirrasta. Älä käytä syttyviä nesteitä pesukoneen puhdistukseen.

Puhdista ja huolla pesukone säännöllisin väliajoin (vähintään 4 kertaa vuodessa).

Veden ja sähkön syöttöjen katkaiseminen

Sulje vesihana jokaisen pesun jälkeen. Tämä vähentää pesukoneen hydraulijärjestelmän kulumista sekä ehkäisee vuotoja.

Kytke pesukone irti, kun sitä puhdistetaan ja kaikkien huoltotoimenpiteiden ajaksi.

Pesukoneen puhdistaminen

Laitteen ulkoiset osat ja kumikomponentit voidaan puhdistaa lämpimään saippuaveteen kostutetulla pehmeällä liinalla. Älä käytä liuottimia tai hankaavia aineita.

Pesukoneessa on "Auto-clean"-ohjelma sen sisäisiä osia varten ja kyseisen ohjelman aikana rumpuun ei saa laittaa mitään.

Jotta optimoidaan kyseinen ohjelma, on mahdollista käyttää joko pesuainetta (10 % hieman likaiselle pyykille annosteltavasta määrästä) tai erityisiä lisäaineita pesukoneen puhdistamiseksi. Suosittelemme suorittamaan puhdistusohjelman joka 40 pesujakson jälkeen.

Käynnistä ohjelma painamalla painikkeita >00 ja 11--->00 samanaikaisesti 5 sekuntia.

Ohjelma käynnistyy automaattisesti ja se toimii noin 70 minuuttia.

Pysäytä ohjelma painamalla START/PAUSE >00 painiketta.

Pesuainelokerikon puhdistus

Pese se juoksevalla vedellä ja suorita toimenpide säännöllisin väliajoin.

Luukun ja rumpun hoito

Jätä tarkastusluukku aina raolleen, jotta estetään epämiellyttävien hajujen muodostuminen.

Pumpun puhdistaminen

Pesukone on varustettu automaattisesti puhdistuvalla pumpulla, joka ei vaadi mitään huoltoa. Pienet esineet (kuten kolikot tai napit) voivat joskus pudota suojaavaan esikammioon, joka sijaitsee pumpun jalustassa.

! Varmista, että pesuohjelma on päättynyt ja kytke laite irti.

Esikammioon pääsy:

1. Poista laitteen edessä oleva suojapaneeli painamalla sitä ensin keskeltä ja työntämällä sitten alaspäin molemmilla reunoilla sen irrottamiseksi.
2. Löysää tyhjennuspumpun suojusta kääntämällä sitä vastapäivään: on normaalia, että valuu hieman vettä.
3. Puhdista sisäpuoli huolellisesti.
4. Kierrä suojusta takaisin.
5. Aseta paneeli takaisin paikalleen ja varmista, että koukut asettuvat paikalleen ennen paneelin työntämistä laitteeseen.

Veden tuloletkun tarkastaminen

Tarkasta veden tuloletku vähintään kerran vuodessa. Jos se säröytynyt tai rikki, se on vaihdettava: pesujaksojen aikana korkea vedenpaine saattaa halkaista letkun.

! Älä koskaan käytä aiemmin käytettyjä letkuja.

KUORMITUKSEN TASAPAINOTUSJÄRJESTELMÄ

Ennen jokaista linkousjaksoa, jotta vältetään liiallinen tärinä ja jaetaan kuorma tasaisesti, rumpu pyörii jatkuvasti hieman tavallisen pesun aikana tapahtuvaa kierrosnopeutta suuremmalla nopeudella. Jos useiden yritysten jälkeen, kuorma ei tasapainotu oikein, kone linkoaa alhaisemmalla linkousnopeudella. Jos kuorma on liian epätasainen, pesukone suorittaa levitysmenettelyn linkouksen tilalla. Jotta parannetaan kuorman jakautumista ja tasapainoa, suositellaan laittamaan pieniä ja isoja vaatteita yhdessä.

LISÄVARUSTEET

Ota yhteys tekniseen huoltopalveluun ja tarkasta ovatko seuraavat lisävarusteet saatavilla tätä pesukonemallia varten.

Pinoamissarja

Tämän lisävarusteen avulla voit kiinnittää kuivausrummun pesukoneen päälle ja säästää tilaa sekä helpottaa kuivausrummun täyttämistä ja tyhjentämistä.

KULJETUS JA KÄSITTELY





Älä nosta pesukonetta tarttumalla kiinni sen yläosasta.

Kytke laite irti ja sulje vesihana. Tarkasta, että luukku ja pesuaineen annostelijan lokerikko ovat suljettu kunnolla. Irrota tuloletku vesihanasta ja irrota sitten tyhjennysletku. Tyhjennä kaikki jäännösvesi letkuista ja kiinnitä ne niin, etteivät ne vahingoitu kuljetuksen aikana. Kiinnitä kuljetuspultit takaisin paikoilleen. Toista käänteisessä järjestyksessä kuljetuspulttien irrotusmenetelmä, joka kuvataan "Terveys-, turvallisuus- ja asennusoppaissa".

ESITTELYTILA: kytke tämä toiminto pois sammuttamalla pesukone. Sitten paina jatkuvasti "Start"/"Tauko" >00-painiketta ja 5 sekunnin kuluessa paina myös "ON/OFF" >00-painiketta ja pidä molempia painikkeita painettuna 2 sekuntia.

VIANETSINTÄ

Laitte saattaa joskus lakata toimimasta. Ennen tekniseen huoltopalveluun yhteyden ottamista, varmista seuraavan luettelon avulla, ettei ongelmaa voida ratkaista helposti itse.

Häiriöt	Mahdolliset syyt / Ratkaisu
Laite ei kytkeydy päälle.	Laitetta ei ole kytketty pistorasiaan kunnolla tai riittävästi niin, että se saisi kontaktin. Pistorasiassa ei ole virtaa tai sulake on palanut verkkopistokkeessa.
Pesurohjelma ei käynnisty.	Luukkua ei ole suljettu kunnolla. ON/OFF  -painiketta ei ole painettu. START/PAUSE  -painiketta ei ole painettu. Vesihanaa ei ole aukaistu, jotta vesi voisi virrata laitteeseen. On asetettu viivästetty käynnistys.
Laite ei täyty vedellä (näytöllä näkyy "H2O").	Veden tuloletku on taittunut. Veden tuloletkua ei ole liitetty vedensyöttöön. Veden paine on liian alhainen. Vesihanaa ei ole aukaistu, jotta vesi voisi virrata laitteeseen. Kodin vesijohtoverkossa ei ole vettä. Tuloventtiilin suodatin on tukossa. START/PAUSE  -painiketta ei ole painettu.
Laite täyttää ja tyhjentää vettä jatkuvasti tai rumpuun jää vettä tai jumiutuu pesuun.	Tyhjennysletkun pää on liian alhaalla - Se on kiinnitettävä 65 - 100 cm:n korkeudelle lattiasta. Tyhjennysletku on liitetty virheellisesti altaan hajulukkuun sallien veden päästä laitteeseen, tyhjennysletku on asetettava korkeammalle kuin altaan pohja, jotta estetään veden virtaaminen tyhjennysletkuun. Tyhjennysletkun pää on työnnetty liian syväälle nousuputkeen, 'U'-kannatin tulisi kiinnittää 100 mm etäisyydelle tyhjennysletkun päästä.
Laite ei tyhjennä tai linkoa - (virheen merkkivalot vilkkuvat).	Pumpun suodatin on tukkeutunut. Tyhjennysletkussa on taite. Uusi asennus - Umpilaippaa tai liitintä ei ole poistettu altaan alle liitettäessä. Tyhjennysletku tai altaan hajulukko on tukkeutunut.
Laite ei linkoa.	Linkousnopeus on asetettu "POIS"-asentoon.
Laite ei lämmitä tai pesutulos on huono.	Lämpötila on asetettu "POIS"-asentoon.
Ohjelma kestää liian pitkään.	Ohjelma-ajat vaihtelevat vedenpaineen ja tulevan veden lämpötilan mukaan sekä jos kuormaa ei saada tasapainoon. Tämä lisää ohjelma-aikoja vastaavasti.
Näytöllä näkyy sama 'time to end' (aika loppuun) yli 1 minuutin ajan tai näyttö muuttaa arvioitua 'aika loppuun' ohjelman kuluessa.	Näytettävä aika on vain viitteellinen - se ei ole tarkka aika ja se saattaa vaihdella.
Pesukone tarvitsee paljon linkousjakson aikana.	Jalkoja ei ole säädetty, jolloin laite saattaa liikkua. Uusi asennus - Joko kuljetuksen pultit mukaan lukien muoviset välikappaleet tai polystyreenipakkausta ei ole poistettu konetta asennettaessa. Kone on kaappien ja/tai seinien välissä. Kuorma on hieman epätasapainoisessa asennossa ja laite on linkoamassa, mutta alhaisella linkousnopeudella.
Laite on meluisa.	Linkouksen aikana kuullaan aina hieman moottorin, pumpun ja rummun ääntä.
Laite vuotaa lokerikosta.	Lokerikkolaatikko on lukkiutunut pesuaineesta ja se on puhdistettava. Vedenpaine on liian korkea ja sitä on alennettava - käännä veden syöttöletkun hanaa hieman ja kokeile uudelleen. Laite on kallellaan eteenpäin. Se on asetettava vaakatasoon lopullisessa asennossa.
"Lisätoimintojen" ja START/PAUSE  merkkivalot vilkkuvat nopeasti ja näytöllä näkyy virhekoodi (esim.: F-01, F-...).	Sammuta laite ja kytke se irti, odota noin 1 minuutti ja kytke se sitten takaisin päälle. Jos ongelma jatkuu, ota yhteys tekniseen huoltopalveluun.
Laite haisee.	Laitteelle on suoritettava huoltopesu. Suorita automaattinen pesurohjelma käyttäen pesuainetta, mutta ilman pyykkejä.
Veden taso on liian alhainen, kun laite pesee.	Veden taso on oikea, jos se voidaan nähdä luukun alhaalla.
Liian paljon vaahtoa.	Pesuaine ei sovi pesukoneelle (siinä on oltava maininta "sopii konepesuun" tai "kone- ja käsinpesuun" tai vastaava).
Yleistä.	Pesukoneessa on antureita, jotka valvovat etenemistä pesurohjelman aikana (esim.: Veden tasot, lämpötilat, epätasapainoiset kuormat, pesuaika/eteneminen). Tavallisesti jos laite suorittaa ohjelman onnistuneesti loppuun, siinä ei tavallisesti ole mitään vialla!
PUSH & GO -lisätoiminto ei aktivoidu.	Koneen päälle kytkemisen jälkeen on aktivoitu jokin muu toiminto kuin PUSH & GO. Sammuta laite ja käynnistä se painamalla PUSH & GO -painiketta.



Voit ladata turvallisuusohjeet, tuote-esitteen ja energiatiedot seuraavilla tavoilla:

- Vierailamalla verkkosivullamme - <http://docs.indesit.eu>
- Käyttämällä QR-koodia
- Vaihtoehtoisesti **ota yhteys tekniseen huoltopalveluun** (Katso puhelinnumero takuukirjasesta). Kun otat yhteyttä myynnin jälkeiseen palveluun, ilmoita tuotteen tunnistekilvissä olevat koodit.
- Katso Käyttäjän korjaus- ja huoltotiedot verkkosivulta: www.indesit.com

Mallin tiedot voidaan saada käyttämällä energiamerkinnässä olevaa QR-koodia. Merkinnästä löytyy myös mallitunniste, jota voidaan käyttää tutustuttaessa energiamerkinnän tuotetietokantaan osoitteessa <https://eprel.ec.europa.eu>

