

**Ghid privind sănătatea și siguranța,
utilizarea și întreținerea, precum și instalarea**



www.whirlpool.eu/register



ROMÂNĂ 3

ROMÂNĂ

GHIDURI PRIVIND SĂNĂTATEA ȘI SIGURANȚA, UTILIZAREA ȘI ÎNTREȚINEREA, PRECUM ȘI INSTALAREA



VĂ MULȚUMIM CĂ AȚI ACHIZIȚIONAT UN PRODUS WHIRLPOOL.
Pentru a beneficia de servicii de asistență complete,
vă rugăm să vă înregistrați aparatul pe www.whirlpool.eu/register

Cuprins

Ghid privind sănătatea și siguranța

INSTRUCȚIUNI DE SIGURANȚĂ	5
RECOMANDĂRI PENTRU PROTECȚIA MEDIULUI ÎNCONJURĂTOR	7
DECLARAȚIE DE CONFORMITATE	7

Ghid de utilizare și îngrijire

DESCRIEREA PRODUSULUI	9
APARATUL	9
DOZATORUL DE DETERGENT	10
PANOUL DE COMANDĂ	11
DATE TEHNICE PENTRU RACORDAREA LA REȚEAUA DE ALIMENTARE CU APĂ	11
HUBLOUL	12
ILUMINAREA TAMBURULUI (dacă este disponibilă)	12
ACCESORII	12
FUNCȚIA 6 th SENSE LIVE	12
UTILIZAREA APARATULUI	13
PRIMA UTILIZARE	13
UTILIZAREA ZILNICĂ	14
PROGRAME ȘI OPȚIUNI	18
FUNCȚII	25
INDICATORI	27
FUNCȚIA DE DOZARE AUTOMATĂ: DOZAREA AUTOMATĂ A DETERGENTULUI/BALSAMULUI DE RUFEE. ...	28
DOZAREA AUTOMATĂ/PRIMA UTILIZARE	29

DOZAREA AUTOMATĂ/UTILIZARE ZILNICĂ	33
RECOMANDĂRI PRIVIND ECONOMISIREA.....	34
FUNCȚIA 6 th SENSE LIVE/PROCEDURA DE CONFIGURARE	35
COMANDA DE LA DISTANȚĂ A FUNCȚIEI 6 th SENSE LIVE/UTILIZARE ZILNICĂ	39
FUNCȚIA 6 th SENSE LIVE/ÎNTREBĂRI FRECVENTE.....	40
CURĂȚAREA ȘI ÎNTREȚINEREA	42
CURĂȚAREA MAȘINII DE SPĂLAT RUFEE.....	42
VERIFICAREA FURTUNULUI DE ALIMENTARE CU APĂ.....	43
CURĂȚAREA FILTRELOR CU SITĂ METALICĂ ALE FURTUNULUI DE ALIMENTARE CU APĂ.....	44
CURĂȚAREA DOZATORULUI DE DETERGENT.....	45
CURĂȚAREA FILTRULUI DE APĂ/EVACUAREA APEI REZIDUALE.....	47
TRANSPORT ȘI MANEVRARE	49
REMEDIEREA DEFECȚIUNILOR	50
HUBLOU – DESCHIDEREA ÎN CAZUL UNEI DEFECȚIUNI, PENTRU A SCOATE RUFEELE	55
SERVICIUL DE ASISTENȚĂ TEHNICĂ POST-VÂNZARE.....	56
<i>Ghid de instalare</i>	57

INSTRUCȚIUNI DE SIGURANȚĂ

IMPORTANT: TREBUIE CITITE ȘI RESPECTATE

Înainte de a utiliza aparatul, citiți cu atenție aceste instrucțiuni privind siguranța. Păstrați-le la îndemână pentru a le consulta și pe viitor. Aceste instrucțiuni și aparatul în sine furnizează avertismente importante privind siguranța, care trebuie respectate întotdeauna.

Producătorul nu își asumă nicio răspundere pentru nerespectarea acestor instrucțiuni de siguranță, pentru utilizarea necorespunzătoare a aparatului sau pentru setarea incorectă a butoanelor de comandă.

Demontați bolțurile pentru transport. Mașina de spălat este prevăzută cu bolțuri pentru transport, pentru a se evita orice posibilă deteriorare a interiorului în timpul transportului. Înainte de a utiliza aparatul, bolțurile pentru transport trebuie îndepărtate obligatoriu. După scoaterea acestora, acoperiți orificiile cu cele 4 capace din plastic furnizate.

Nu deschideți niciodată forțat hubloul și nu îl folosiți ca pe o treaptă.

AVERTISMENTE PRIVIND SIGURANȚA

Copiii foarte mici (0-3 ani) și mici (3-8 ani) nu trebuie lăsați să se apropie de aparat, cu excepția cazurilor în care sunt supravegheați în permanență. Copiii cu vârsta de peste 8 ani

și persoanele cu capacități fizice, senzoriale sau mintale reduse sau fără experiență și cunoștințe pot folosi acest aparat doar dacă sunt supravegheate sau au fost instruite cu privire la utilizarea în siguranță și înțeleg riscurile implicate. Copiii nu trebuie să se joace cu aparatul. Curățarea și întreținerea nu trebuie să fie efectuate de către copii fără a fi supravegheați.

UTILIZAREA PERMISĂ

ATENȚIE: Aparatul nu trebuie să fie pus în funcțiune prin intermediul unui temporizator extern sau al unui sistem de comandă la distanță separat. Acest aparat este destinat exclusiv uzului casnic, fiind interzisă utilizarea sa în scop profesional.

Nu utilizați aparatul în aer liber.

Nu depozitați substanțe explozive sau inflamabile, precum doze de aerosoli, nu amplasați și nu utilizați benzină sau alte materiale inflamabile în interiorul sau în apropierea aparatului: aparatul ar putea lua foc dacă este pus în funcțiune accidental.

Această mașină de spălat este destinată în mod exclusiv tratării rufelor care pot fi spălate în mașină, în cantități specifice gospodăriilor private.

INSTALARE

Manevrarea și instalarea aparatului trebuie să fie efectuate de două sau mai multe persoane. Folosiți

mănuși de protecție pentru a despacheta și instala aparatul. Instalarea și reparațiile trebuie să fie efectuate de către un tehnician calificat, în conformitate cu instrucțiunile producătorului și reglementările locale privind siguranța. Nu reparați sau nu înlocuiți nicio componentă a aparatului, cu excepția cazului în care acest lucru este indicat în mod expres în manualul de utilizare.

Efectuarea operațiilor de instalare de către copii este interzisă. Nu lăsați copiii în apropierea aparatului în timpul instalării. Nu lăsați ambalajele (saci din plastic, bucăți de polistiren etc.) la îndemâna copiilor în timpul instalării și după finalizarea acestora.

După despachetarea aparatului, asigurați-vă că acesta nu a fost deteriorat în timpul transportului. Dacă apar probleme, contactați distribuitorul sau cel mai apropiat serviciu de asistență tehnică post-vânzare.

Înainte de orice operație de instalare, aparatul trebuie să fie deconectat de la rețeaua de alimentare cu energie electrică.

În timpul instalării, aveți grijă ca aparatul să nu deterioreze cablul de alimentare.

Activați aparatul numai atunci când instalarea a fost finalizată.

După instalarea dispozitivului, așteptați câteva ore înainte de a-l porni, pentru ca acesta să

se aclimatizeze la condițiile din încăpere.

Nu instalați aparatul într-un loc expus unor condiții extreme, precum: ventilație slabă, valori de temperatură sub 5 °C sau peste 35 °C.

La instalarea aparatului, asigurați-vă că cele patru piciorușe sunt stabile și se sprijină pe podea, reglându-le după cum este necesar, și asigurați-vă că aparatul este perfect orizontal, folosind o nivelă cu bulă de aer.

În cazul podelelor din lemn sau al așa-numitelor „podele flotante” (de exemplu, anumite tipuri de parchet sau podele laminate), puneți aparatul pe o foaie de placaj, cu dimensiunile de cel puțin 60 x 60 cm și cu grosimea de cel puțin 3 cm, care să fie fixată de podea.

Utilizați numai furtunuri noi pentru racordarea aparatului la sursa de alimentare cu apă. Furtunurile uzate nu trebuie să mai fie utilizate, ci trebuie aruncate.

Mutați aparatul fără a-l ridica de partea superioară.

Racordați furtunul (furtunurile) de alimentare cu apă la sursa de alimentare cu apă, în conformitate cu reglementările companiei locale de furnizare a apei.

Pentru modelele cu alimentare exclusivă cu apă rece:

nu conectați la sursa de alimentare cu apă caldă

Pentru modelele cu alimentare cu apă caldă: apa caldă de alimentare nu trebuie să aibă o temperatură mai mare de 60 °C.

Asigurați-vă că orificiile de ventilare de la baza mașinii de spălat rufe (dacă există la modelul dumneavoastră) nu sunt acoperite de covor sau de alte materiale.

Presiunea de alimentare cu

apă trebuie să fie cuprinsă în intervalul 0,1-1 MPa.

Dacă doriți să montați un uscător de rufe deasupra mașinii dumneavoastră de spălat rufe, contactați mai întâi serviciul nostru de asistență tehnică post-vânzare sau distribuitorul dumneavoastră specializat pentru a verifica dacă acest lucru este posibil. Acest lucru este permis numai dacă uscătorul este fixat pe mașina dumneavoastră de spălat rufe folosind un kit de suprapunere corespunzător, disponibil prin intermediul serviciului nostru de asistență tehnică post-vânzare sau al distribuitorului dumneavoastră specializat.

AVERTIZĂRI PRIVIND ALIMENTAREA CU ENERGIE ELECTRICĂ

Pentru ca instalarea să fie conformă cu normele de siguranță în vigoare, este necesar un întrerupător omipolar cu o distanță între contacte de minim 3 mm și aparatul trebuie să fie împământat.

În cazul în care cablul de alimentare este deteriorat, înlocuiți-l cu unul echivalent.

Înlocuirea cablului de alimentare trebuie să fie efectuată exclusiv de către un tehnician calificat, în conformitate cu instrucțiunile producătorului și cu normele de siguranță în vigoare.

Contactați un centru de service autorizat.

Dacă ștecherul prevăzut nu este adecvat pentru priza dumneavoastră, contactați un tehnician calificat.

Cablul de alimentare trebuie să fie suficient de lung pentru a putea conecta aparatul la rețeaua de alimentare cu

energie electrică, după ce a fost încastrat în mobilă.

Nu trageți de cablul de alimentare.

Nu utilizați prelungitoare, prize multiple sau adaptoare.

Nu puneți în funcțiune acest aparat dacă a fost deteriorat cablul de alimentare sau ștecherul, dacă nu funcționează corect sau dacă a fost deteriorat sau a căzut pe jos. Țineți cablul la distanță de suprafețele fierbinți.

După terminarea instalării, componentele electrice nu trebuie să mai fie accesibile utilizatorului.

Nu atingeți aparatul cu părți umede ale corpului și nu-l utilizați atunci când sunteți desculți.

UTILIZAREA CORECTĂ

Nu depășiți încărcătura maximă permisă. Verificați valoarea maximă permisă a încărcăturii în tabelul cu programe.

Închideți robinetul când nu este în uz.

Nu utilizați solvenți (de exemplu, terebentină, benzen), detergenți care conțin solvenți, praf de curățat, agenți de curățare a sticlei sau universalii și lichide inflamabile; nu spălați la mașină țesături care au fost tratate cu solvenți sau cu lichide inflamabile.

CURĂȚAREA ȘI ÎNȚEȚINEREA

Nu folosiți niciodată aparate de curățat cu aburi.

Purtați mănuși de protecție în timpul operațiilor de curățare și întreținere.

Înainte de orice operație de întreținere, aparatul trebuie să fie deconectat de la rețeaua de alimentare cu energie electrică.

RECOMANDĂRI PENTRU PROTECȚIA MEDIULUI ÎNCONJURĂTOR

ELIMINAREA AMBALAJULUI

Ambalajul este reciclabil în proporție de 100% și este marcat cu simbolul reciclării . Prin urmare, diferitele părți ale ambalajului trebuie eliminate în mod corespunzător și în conformitate cu normele stabilite de autoritățile locale privind eliminarea deșeurilor.

ELIMINAREA APARATELOR ELECTROCASNICE UZATE

Atunci când eliminați aparatul uzat, faceți-l inutilizabil tăind cablul de alimentare și scoțând ușile și grătarele (dacă intră în dotare), astfel încât copiii să nu poată pătrunde cu ușurință în interior și să rămână blocați.

Acest aparat este fabricat din materiale reciclabile  sau reutilizabile. Eliminați-l în conformitate cu normele locale referitoare la eliminarea deșeurilor.

Pentru informații suplimentare referitoare la tratarea, valorificarea și reciclarea aparatelor electrocasnice, contactați autoritățile locale competente, serviciul de colectare a deșeurilor menajere sau magazinul de unde ați achiziționat aparatul. Acest aparat este marcat în conformitate cu Directiva europeană 2012/19/UE privind deșeurile de echipamente electrice și electronice (DEEE).

Asigurându-vă că acest produs este eliminat în mod corect, contribuiți la

prevenirea potențialelor consecințe negative asupra mediului înconjurător și sănătății persoanelor, consecințe care ar putea fi cauzate de eliminarea necorespunzătoare a acestui produs.

Simbolul  de pe produs sau de pe documentele care îl însoțesc indică faptul că acest aparat nu trebuie eliminat ca deșeu menajer, ci trebuie predat la un centru de colectare corespunzător, pentru reciclarea echipamentelor electrice și electronice.

DECLARAȚIE DE CONFĂRMITATE

Whirlpool Europe S.r.l. - Socio Unico, declară prin prezenta că acest aparat electrocasnic cu acționare prin Wi-Fi este în conformitate cu cerințele esențiale și celelalte prevederi relevante ale Directivei

1999/5/CE din 9 martie 1999 privind echipamentele radio și echipamentele terminale de telecomunicații și recunoașterea reciprocă a conformității acestora (Directiva R&TTE).

Un exemplar al declarației originale complete de conformitate cu Directiva R&TTE poate fi obținut de la serviciul de asistență tehnică post-vânzare (pentru datele de contact, consultați garanția).

The following statements refer to the portions of this software based in part on FreeRTOS v7.0.2, <http://www.freertos.org>. The use of this software is governed by the terms of GNU General Public License v. 2, which is available at: <http://www.gnu.org/licenses/gpl-2.0.html>. A copy of the source code may be obtained by written request for the software by name to opensource@whirlpool.com, along with the address for delivery.

The following statements refer to those portions of the software copyrighted by Eclipse Foundation, Inc. Copyright (c) 2007, Eclipse Foundation, Inc. and its licensors. All rights reserved. Redistribution and use in source and binary forms, with or without modification, are permitted provided that the following conditions are met:

- Redistributions of source code must retain the above copyright notice, this list of conditions and the following disclaimer.
- Redistributions in binary form must reproduce the above copyright notice, this list of conditions and the following disclaimer in the documentation and/or other materials provided with the distribution.
- Neither the name of the Eclipse Foundation, Inc. nor the names of its contributors may be used to endorse or promote products derived from this software without specific prior written permission.

THIS SOFTWARE IS PROVIDED BY THE COPYRIGHT HOLDERS AND CONTRIBUTORS "AS IS" AND ANY EXPRESS OR IMPLIED WARRANTIES, INCLUDING, BUT NOT LIMITED TO, THE IMPLIED WARRANTIES OF MERCHANTABILITY AND FITNESS FOR A PARTICULAR PURPOSE ARE DISCLAIMED. IN NO EVENT SHALL THE COPYRIGHT OWNER OR CONTRIBUTORS BE LIABLE FOR ANY DIRECT, INDIRECT, INCIDENTAL, SPECIAL, EXEMPLARY, OR CONSEQUENTIAL DAMAGES (INCLUDING, BUT NOT LIMITED TO, PROCUREMENT OF SUBSTITUTE GOODS OR SERVICES; LOSS OF USE, DATA, OR PROFITS; OR BUSINESS INTERRUPTION) HOWEVER CAUSED AND ON ANY THEORY OF LIABILITY, WHETHER IN CONTRACT, STRICT LIABILITY, OR TORT (INCLUDING NEGLIGENCE OR OTHERWISE) ARISING IN ANY WAY OUT OF THE USE OF THIS SOFTWARE, EVEN IF ADVISED OF THE POSSIBILITY OF SUCH DAMAGE.

Portions of this software are copyright (c) Sawtooth Consulting Ltd. 2006-2015 All rights reserved.

Portions of this software are copyright (c) Arraynet, Inc. 2015 All rights reserved.

The following statements refer to those portions of the software copyrighted by Swedish Institute of Computer Science. Copyright (c) 2001-2004 Swedish Institute of Computer Science. All rights reserved. Redistribution and use in source and binary forms, with or without modification, are permitted provided that the following conditions are met:

1. Redistributions of source code must retain the above copyright notice, this list of conditions and the following disclaimer.
2. Redistributions in binary form must reproduce the above copyright notice, this list of conditions and the following disclaimer in the documentation and/or other materials provided with the distribution.
3. The name of the author may not be used to endorse or promote products derived from this software without specific prior written permission.

THIS SOFTWARE IS PROVIDED BY THE AUTHOR "AS IS" AND ANY EXPRESS OR IMPLIED WARRANTIES, INCLUDING, BUT NOT LIMITED TO, THE IMPLIED WARRANTIES OF MERCHANTABILITY AND FITNESS FOR A PARTICULAR PURPOSE ARE DISCLAIMED. IN NO EVENT SHALL THE AUTHOR BE LIABLE FOR ANY DIRECT, INDIRECT, INCIDENTAL, SPECIAL, EXEMPLARY, OR CONSEQUENTIAL DAMAGES (INCLUDING, BUT NOT LIMITED TO, PROCUREMENT OF SUBSTITUTE GOODS OR SERVICES; LOSS OF USE, DATA, OR PROFITS; OR BUSINESS INTERRUPTION) HOWEVER CAUSED AND ON ANY THEORY OF LIABILITY, WHETHER IN CONTRACT, STRICT LIABILITY, OR TORT (INCLUDING NEGLIGENCE OR OTHERWISE) ARISING IN ANY WAY OUT OF THE USE OF THIS SOFTWARE, EVEN IF ADVISED OF THE POSSIBILITY OF SUCH DAMAGE.

The following statements refer to those portions of the software copyrighted by Marvell International Ltd. Copyright (c) Marvell International Ltd. All rights reserved.

DISCLAIMER. THIS SOFTWARE IS PROVIDED BY THE COPYRIGHT HOLDERS AND CONTRIBUTORS "AS IS" AND ANY EXPRESS OR IMPLIED WARRANTIES, INCLUDING, BUT NOT LIMITED TO, THE IMPLIED WARRANTIES OF MERCHANTABILITY AND FITNESS FOR A PARTICULAR PURPOSE ARE DISCLAIMED. IN NO EVENT SHALL THE COPYRIGHT OWNER OR CONTRIBUTORS BE LIABLE FOR ANY DIRECT, INDIRECT, INCIDENTAL, SPECIAL, EXEMPLARY, OR CONSEQUENTIAL DAMAGES (INCLUDING,

BUT NOT LIMITED TO, PROCUREMENT OF SUBSTITUTE GOODS OR SERVICES; LOSS OF USE, DATA, OR PROFITS; OR BUSINESS INTERRUPTION) HOWEVER CAUSED AND ON ANY THEORY OF LIABILITY, WHETHER IN CONTRACT, STRICT LIABILITY, OR TORT (INCLUDING NEGLIGENCE OR OTHERWISE) ARISING IN ANY WAY OUT OF THE USE OF THIS SOFTWARE, EVEN IF ADVISED OF THE POSSIBILITY OF SUCH DAMAGE.

DESCRIEREA PRODUSULUI

APARATUL

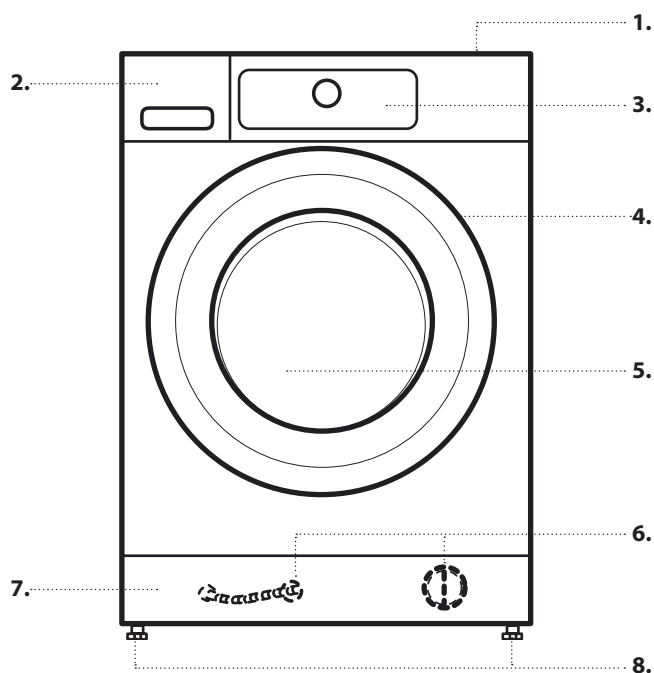

1. Blatul de lucru
2. Dozatorul de detergent
3. Panoul de comandă
4. Mânerul hubloului
5. Hubloul
6. Filtru de apă/furtun pentru evacuare de urgență (dacă este disponibil)
- în spatele soclului -
7. Soclu (detașabil)
8. Picioare reglabile (4)

DOZATORUL DE DETERGENT

DOZARE AUTOMATĂ:

IMPORTANT: Utilizați numai detergent lichid în compartimentele pentru detergent („1” și „2”); nu utilizați niciodată detergent pudră.

1. Rezervor 1

- Detergent lichid universal SAU
- Detergent lichid special (de exemplu, pentru articole colorate, din lână, sport etc.)

Cantitate maximă de umplere: 600 ml.

IMPORTANT: Nu turnați niciodată balsam de rufe în rezervorul 1.

2. Rezervor 2

- Balsam de rufe SAU
- Detergent lichid (detergent universal sau special, de exemplu, detergent pentru articole colorate, din lână, sport)

Cantitate maximă de umplere: 400 ml.

Alegeți configurația preferată din configurațiile prezentate în secțiunea DOZARE AUTOMATĂ - PRIMA UTILIZARE, din GHIDUL DE UTILIZARE ȘI ÎNTREȚINERE. Etichetele de pe clapetele compartimentelor pot fi scoase sau schimbate, pentru a reprezenta configurația aleasă.

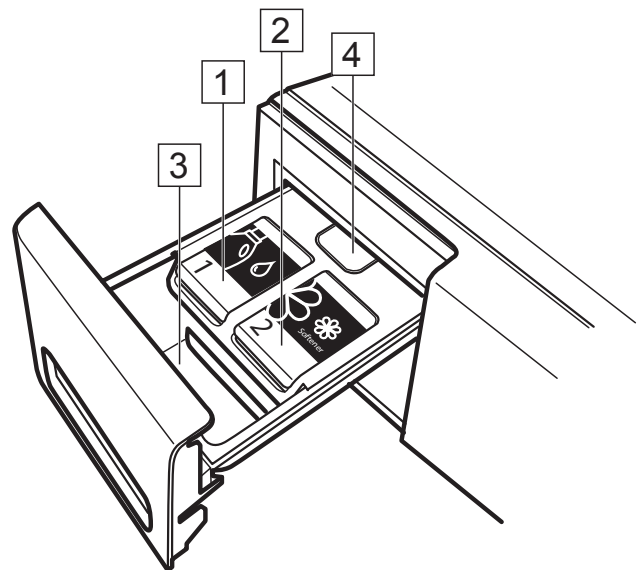
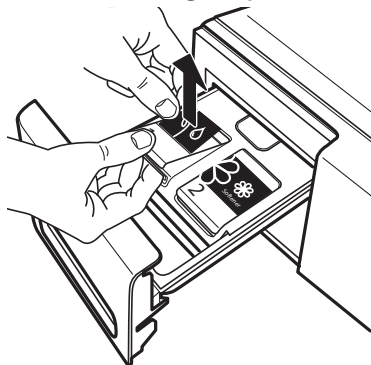

DOZARE MANUALĂ:

3. Compartiment pentru dozarea manuală a detergentului

- Detergent pudră sau lichid
- Aditivi

Dacă utilizați detergent pudră, asigurați-vă că umpleți compartimentul numai până la marcajul „max”.



4. Butonul de deblocare

Apăsați în jos pentru a scoate dozatorul de detergent pentru a-l curăța.

RECOMANDĂRI PRIVIND DETERGENTUL PENTRU DIFERITE TIPURI DE RUFЕ

Tip de rufe	Interval de temperatură	Tip de detergent recomandat
Rufe albe, rezistente	(rece-95 °C)	Detergenți cu putere mare de spălare
Rufe albe, delicate	(rece-40 °C)	Detergenți neutri cu înălbitori și/sau agenți de strălucire
Culori deschise/pastelate	(rece-60 °C)	Detergenți cu înălbitori și/sau agenți de strălucire
Culori intense	(rece-60 °C)	Detergenți pentru rufe colorate fără înălbitori/agenți de strălucire
Negru/culori închise	(rece-60 °C)	Detergenți speciali pentru rufe negre/inchise la culoare

* Pentru a găsi o instalație de dedurizare a apei pentru mașina dumneavoastră de spălat rufe, accesați www.whirlpool.eu.

PANOUL DE COMANDĂ

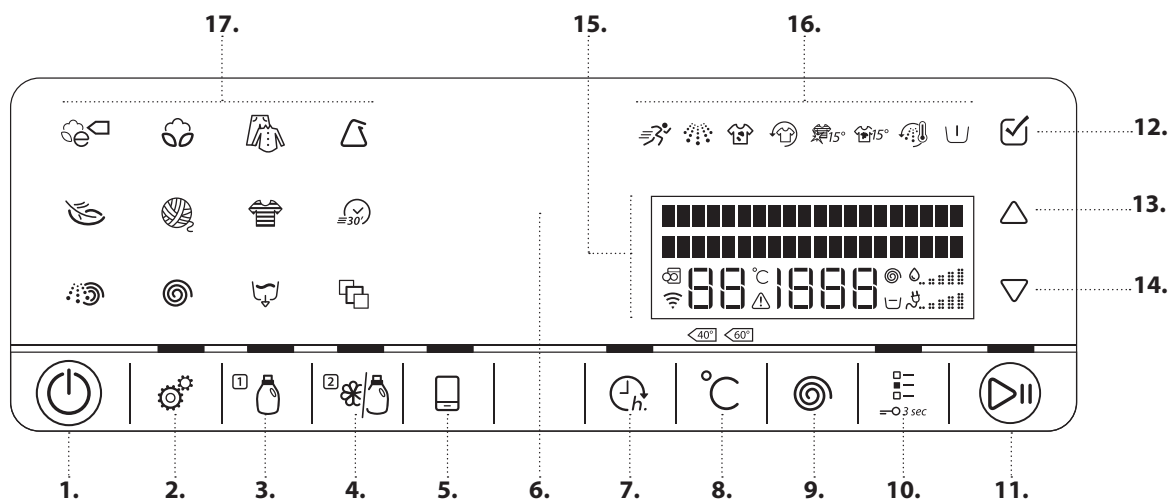

1. Butonul Pornire/Oprire
(Resetare/Evacuare dacă se apasă și se menține apăsat)
2. Butonul Setări
3. Dozare automată / Rezervor 1
4. Dozare automată / Rezervor 2
5. Buton Comandă de la distanță
6. Indicator de detectare
7. Buton Finalizare în
8. Buton Temperatură
9. Buton Viteză de centrifugare
10. Buton Opțiuni
(Este activată Blocarea butoanelor dacă este apăsat și menținut apăsat)
11. Buton Pornire / Pauză
12. Tasta OK (pentru a confirma)
13. Tasta SUS
14. Tasta JOS
15. Afișaj
16. Indicatoare de opțiuni
17. Taste programe

DATE TEHNICE PENTRU RACORDAREA LA REȚEAUA DE ALIMENTARE CU APĂ

RACORDUL LA REȚEAUA DE ALIMENTARE CU APĂ

ALIMENTARE CU APĂ

Rece

ROBINET DE APĂ

racord filetat de 3/4" pentru furtun

PRESIUNE MINIMĂ DE ALIMENTARE CU APĂ

100 kPa (1 bar)

PRESIUNE MAXIMĂ DE ALIMENTARE CU APĂ

1000 kPa (10 bari)

HUBLOUL

Pentru a deschide hubloul, trageți de mâner

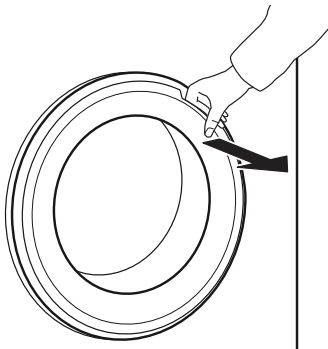

Pentru a închide hubloul, țineți de mâner și împingeți astfel încât să puteți auzi atunci când se fixează în locaș.

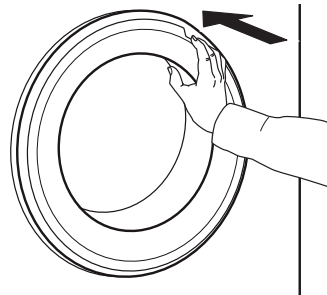

ILUMINAREA TAMBURULUI (DACĂ ESTE DISPONIBILĂ)

- În timpul selectării programului: lumina se aprinde pentru încărcarea rufelor.
- După pornirea programului, lumina se aprinde și se stinge intermitent în timp ce este detectată încărcătura de rufe.
- După terminarea programului, atunci când deschideți hubloul, lumina se aprinde temporar pentru descărcarea rufelor. Apoi, aceasta se stinge pentru a economisi energie; atingeți orice buton pentru a o aprinde din nou.

ACCESORII

Contactați serviciul nostru de asistență tehnică post-vânzare pentru a afla dacă următoarele accesorii sunt disponibile pentru modelul dumneavoastră de mașină de spălat rufe (și uscător de rufe).

KIT DE SUPRAPUNERE CU RAFT
prin intermediul căruia uscătorul dumneavoastră de rufe poate fi montat deasupra mașinii de spălat rufe pentru a economisi spațiu și pentru a facilita încărcarea și descărcarea rufelor, datorită poziției ridicate.

FUNCȚIA 6th SENSE LIVE

Datorită funcției 6th Sense Live, aparatul dumneavoastră poate fi conectat la internet.

Cu ajutorul aplicației 6th Sense Live de pe smartphone-ul / tableta dumneavoastră, aveți posibilitatea să:

- monitorizați starea aparatului
- obțineți informații privind starea programului
- configurați și să porniți un program
- schimbați, modificați sau să resetați un program aflat în desfășurare
- accesați conținuturi suplimentare.

Cerințe tehnice:

- Un router fără fir de 2,4Ghz WiFi b/g/n conectat la internet. Vă rugăm să rețineți că aparatul trebuie să fie instalat într-o locație cu o acoperire optimă a rețelei fără fir (putere optimă a semnalului).

- Pentru utilizatorii de dispozitive Android: este necesar un smartphone cu sistem de operare Android 4.3 (sau o versiune ulterioară) cu o rezoluție de 1280x720 (sau mai mare) a ecranului.
- Pentru utilizatorii de dispozitive iOS: este necesar un smartphone sau o tabletă cu sistem de operare iOS 8 (sau o versiune ulterioară).

Pentru a utiliza această funcție, trebuie să descărcați și să instalați aplicația 6th Sense Live pe dispozitivul dumneavoastră extern, să vă înregistrați mașina de spălat rufe folosind aplicația menționată și să o conectați la rețeaua wireless de la domiciliu.

Pentru informații detaliate privind modul de utilizare a funcției 6th Sense Live, consultați secțiunea „Funcția 6th Sense Live/Procedura de configurare” sau în aplicația 6th Sense Live.

UTILIZAREA APARATULUI

PRIMA UTILIZARE

Atunci când conectați mașina de spălat rufe la o priză, aceasta va porni automat. Vi se va solicita să setați limba de afișare dorită.
Apăsăți tasta de derulare în SUS sau în JOS pentru a selecta limba dorită și confirmați apăsând tasta OK.



Apoi, puteți adapta setarea de duritate a apei la nivelul de duritate a apei locale. Acest lucru este recomandat pentru optimizarea funcției Dozare automată. Alegeți între nivelurile de duritate a apei dedurizată/medie/dură și confirmați prin apăsarea tastei OK.

În cele din urmă, stabiliți dacă doriți să folosiți Rezervorul 2 al sistemului Dozare automată pentru balsam de rufe sau detergent (consultați secțiunea DOZARE AUTOMATĂ).

Toate setările pe care le efectuați în timpul setării inițiale pot fi modificate din nou ulterior, dacă este necesar.

Pentru a îndepărta reziduurile rămase în urma procesului de fabricație:

1. Selectați programul „Bumbac” la o temperatură de 95 °C.
2. Adăugați o cantitate mică de detergent în compartimentul cu dozare manuală  al dozatorului de detergent (maximum 1/3 din cantitatea de detergent recomandată de producător pentru rufe cu grad de murdărie redus). Dezactivați butoanele de Dozare automată (rezervorul 1 și rezervorul 2): apăsați-le astfel încât lumina butonului să se stingă.
3. Porniți programul fără a adăuga rufe.

Consultați secțiunea „UTILIZAREA ZILNICĂ” pentru informații suplimentare privind selectarea și pornirea unui program.

FUNCȚIE DE DOZARE AUTOMATĂ

Dozatorul de detergent al mașinii de spălat rufe trebuie să fie dotat cu un sistem cu două rezervoare pentru distribuirea automată a detergentului lichid și balsamului.

Înainte de utilizarea acestei funcții, citiți instrucțiunile din GHIDUL DE UTILIZARE ȘI ÎNTREȚINERE/DOZARE AUTOMATĂ – PRIMA UTILIZARE, pentru:

1. Configurarea corectă a nivelului de duritate a apei

2. Configurați conținutul rezervorului 2. În mod implicit, rezervorul 1 este configurat pentru detergent (detergentul principal), iar rezervorul 2 este configurat pentru balsam de rufe. Dacă nu utilizați balsam de rufe, configurați rezervorul 2 pentru alt tip de detergent.

3. Verificarea/reglarea cantităților de dozare presetate.

În mod implicit, sistemul are următoarele valori de dozare:

- 80 ml de detergent pentru rezervorul 1
 - 30 ml de balsam de rufe pentru rezervorul 2
- Trebuie să configurați aceste valori de dozare presetate în funcție de valorile de dozare specificate pe ambalajul detergentului și balsamului pe care doriți să le utilizați.

După configurarea pentru utilizare a funcției Dozare automată, umpleți rezervoarele cu conținutul corespunzător și aplicați etichetele pe rezervoare în mod corespunzător, conform specificațiilor din GHIDUL DE UTILIZARE ȘI ÎNTREȚINERE/DOZARE AUTOMATĂ – PRIMA UTILIZARE.

UTILIZAREA ZILNICĂ

SORTAREA RUFELOR

1. GOLIȚI CONȚINUTUL BUZUNARELOR

- Monedele, acele etc. pot deteriora atât rufele, cât și componentele mașinii de spălat rufe.
- Obiecte, precum batistele de hârtie, se vor rupe în bucăți, care trebuie îndepărtate manual după spălare.



2. ÎNCHEIAȚI FERMOARELE, NASTURII SAU AGĂȚĂTORILE. LEGAȚI CURELUȘELE SAU ȘNURURILE DESFĂCUTE.

- Spălați articolele vestimentare mici (de ex., ciorapi de nailon, curele etc.) și articolele cu agățători (de ex., sutiene) într-un sac de rufe sau o față de pernă cu fermoar. Scoateți întotdeauna inelele perdelelor sau spălați perdelele cu inelele depozitate, în siguranță, într-un sac din bumbac.



3. SORTAȚI ÎN FUNCȚIE DE TIPUL DE ȚESĂTURĂ/SIMBOLUL DE PE ETICHETA DE ÎNTREȚINERE

Bumbac, fibre mixte, țesături fine/sintetice, lână, articole de spălat de mână.

- Culoare
Separați articolele colorate de cele albe. Spălați separat rufele noi colorate.
- Dimensiune
Spălați împreună articolele de dimensiuni diferite, pentru a optimiza eficiența de spălare și distribuirea articolelor în tambur.
- Delicate
Spălați separat articolele delicate; acestea necesită spălare ușoară.

UTILIZAREA MAȘINII DE SPĂLAT RUFE

1. ÎNCĂRCAREA RUFELOR

- Deschideți hubloul și încărcați rufe.
- Încărcați rufe una după alta, lăsând spațiu în tambur, fără a-l supraîncărca. Respectați valorile de încărcare indicate în tabelul cu programe.
- Supraîncărcarea mașinii va duce la rezultate de spălare nesatisfăcătoare și rufe șifonate.



2. ÎNCHIDEȚI HUBLLOUL

- Asigurați-vă că nu rămân rufe blocate între geamul hubloului și garnitura din cauciuc.
- Închideți hubloul astfel încât să puteți auzi atunci când se fixează în locaș.



3. DESCHIDEȚI ROBINETUL DE APĂ

- Asigurați-vă că mașina de spălat rufe este conectată la rețeaua electrică.
- Deschideți robinetul de apă.



4. PORNIȚI MAȘINA DE SPĂLAT RUFE

- Apăsați pe butonul Pornire/Oprire. Pe ecran apare o animație, iar aparatul emite un sunet. Atunci când afișajul indică un program, mașina de spălat rufe este gata de funcționare.
- Pe panoul de comandă este prezentată ultima setare utilizată a programului.



5. SETAȚI PROGRAMUL DORIT

Selectați programul

Apăsați simbolul programului, de pe panoul de comandă. Pe afișaj sunt prezentate numele programului, durata implicită, temperatura și viteza de centrifugare, precum și încărcătura maximă de rufe.

Pentru mai multe informații despre programe, consultați secțiunea **PROGRAME ȘI OPȚIUNI** și Ghidul de referință pentru utilizare zilnică.

Schimbați temperatura dacă este necesar

Apăsați butonul Temperatură; afișajul indică faptul că temperatura poate fi setată.

- Apăsați în mod repetat butonul Temperatură
- sau apăsați tasta de derulare în SUS sau în JOS până când pe afișaj este prezentată temperatura dorită.



Modificați viteza de centrifugare dacă este necesar

Apăsați butonul Centrifugare; afișajul indică faptul că viteza de centrifugare poate fi setată.



- Apăsați în mod repetat butonul Centrifugare
- sau apăsați tasta de derulare în SUS sau în JOS până când pe afișaj este prezentată viteza de centrifugare dorită sau opțiunea Oprire cu apă în cuvă.



Dacă selectați viteza de centrifugare „0”, programul se încheie cu evacuarea apei de clătire. Nu va mai avea loc un ciclu final de centrifugare.

Dacă selectați „Oprire cu apă în cuvă”, programul se va opri după faza de clătire. Rufe vor rămâne în cuvă, în ultima apă de clătire. Pentru mai multe informații, consultați secțiunea **PROGRAME ȘI OPȚIUNI/Oprire cu apa în cuvă**.

Selectarea opțiunilor, dacă este necesar

Apăsați butonul Opțiuni. Pe afișaj sunt prezentate opțiunile care pot fi selectate pentru programul respectiv.

- Apăsați tasta de derulare în SUS sau în JOS pentru a parcurge lista de opțiuni.



- Apăsați tasta OK pentru a selecta o opțiune; simbolul pentru opțiune se iluminează pe panoul de comandă.



Opțiunile nu pot fi combinate între ele. Atunci când selectați o opțiune, opțiunea care nu se poate combina va fi dezactivată automat, dacă este cazul. Unele opțiuni/funcții pot fi selectate apăsând direct butonul:



Dacă o astfel de opțiune nu poate fi selectată pentru program, aceasta se dezactivează automat când este apăsat butonul.

Pentru informații suplimentare, consultați secțiunea **PROGRAME ȘI OPȚIUNI**.

6. ADĂUGAREA DETERGENTULUI



- Dacă doriți să adăugați **manual** detergentul, trageți afară dozatorul de detergent și adăugați detergentul (și aditivii), conform indicațiilor din secțiunea DOZATORUL DE DETERGENT. Respectați recomandările cu privire la dozaj de pe ambalajul detergentului. Dacă ați selectat PRESPĂLARE sau FINALIZARE ÎN, respectați instrucțiunile din secțiunile PROGRAME ȘI OPȚIUNI și FUNCȚII. Apoi, închideți cu grijă dozatorul de detergent.
- Dacă doriți ca dozarea detergentului să fie efectuată **automat** de mașina de spălat, nu trebuie decât să vă asigurați că este activată funcția Dozare automată (consultați secțiunea OPȚIUNI, FUNCȚII ȘI INDICATOARE / Dozare automată). Detergentul este adăugat de sistemul Dozare automată, după pornirea programului. Pentru o dozare corectă, asigurați-vă că sistemul Dozare automată este adaptat la tipurile de detergent/balsam de rufe (consultați secțiunea DOZARE AUTOMATĂ/UTILIZARE ZILNICĂ).

Dozarea corectă a detergentului/aditivilor este importantă, deoarece

- optimizează rezultatele de curățare
- împiedică acumularea de reziduuri din cauza unui surplus de detergent în rufele dumneavoastră
- economisește bani, evitând apariția deșeurilor în urma unui surplus de detergent
- protejează mașina de spălat rufe, împiedicând calcifierea componentelor
- protejează mediul înconjurător, reducând impacturile negative asupra acestuia

7. PORNIREA PROGRAMULUI







- Apăsați și mențineți apăsat „Pornire/Pauză” până când butonul se aprinde și rămâne aprins; programul pornește.
- Tamburul se rotește și este detectată încărcătura. Afișajul indică detectarea încărcăturii, iar pe panoul de comandă este prezentată o animație.
- Durata de timp rămasă a programului care este indicată pe afișaj poate varia. Factori, precum nedistribuirea încărcăturii în timpul spălării sau formarea spumei, pot influența durata programului. Atunci când durata de timp rămasă a programului este calculată din nou, pe afișaj este indicată detectarea încărcăturii, iar pe panoul de comandă este prezentată o animație.
- Dacă mașina de spălat rufe detectează un dezechilibru al încărcăturii de rufe, aceasta încearcă să restabilească echilibrul în mod automat. Afișajul indică distribuția încărcăturii.

Pentru mai multe informații privind dezechilibrele încărcăturii de rufe, consultați secțiunea Remedierea defecțiunilor.



8. MODIFICAREA SETĂRILOR UNUI PROGRAM CARE RULEAZĂ, DACĂ ESTE NECESAR

Puteți modifica setările chiar și atunci când un program rulează. Modificările vor fi aplicate, cu condiția ca faza programului respectiv să nu se fi încheiat. Dacă modificările nu sunt posibile, la apăsarea butonului, se va emite un avertisment sonor de eroare.

- **Pentru modificarea temperaturii sau vitezei de centrifugare:** 
Apăsați butonul Temperatură sau Viteză de centrifugare; afișajul indică faptul că poate fi setată temperatura sau viteza de centrifugare. Apăsați în mod repetat butonul până când pe afișaj este prezentată valoarea dorită. Sau selectați valoarea dorită prin apăsarea tastei de derulare în SUS sau în JOS. 

- **Pentru a adăuga sau a elimina o opțiune:** 
Apăsați butonul Opțiuni; pe afișaj sunt prezentate opțiunile care pot fi selectate pentru programul în cauză. Apăsați tasta OK pentru a selecta sau a deselecta o opțiune. Pentru opțiunile care pot fi selectate direct de la un buton, apăsați butonul pentru a selecta sau a deselecta opțiunea respectivă. 

= 3 sec



- **Pentru a modifica întârzierea funcției „Finalizare în”:** 
Apăsați butonul Finalizare în; funcția de întârziere selectată clipește pe afișaj. În timp ce aceasta clipește, valoarea poate fi modificată prin apăsarea tastei de derulare în SUS sau în JOS. 

După modificarea setării, programul continuă automat. Pentru a preveni modificarea accidentală a unui program care rulează (de exemplu, de către copii), utilizați funcția „Blocare taste”  (consultați paragraful FUNCȚII).

Pentru a modifica setările unui program care rulează, puteți, de asemenea, să

- Apăsați „Start/Pauză” pentru a întrerupe programul care rulează
- Modificați setările
- Apăsați din nou „Start/Pauză” pentru a continua programul.



Dacă ați schimbat programul, nu adăugați detergent pentru noul program.

9. ÎNTRERUPEȚI UN PROGRAM CARE RULEAZĂ ȘI DESCHIDEȚI HUBLUL DACĂ ESTE NECESAR

După pornirea programului, afișajul indică momentul în care programul poate fi întrerupt pentru a adăuga articole de îmbrăcăminte.

- Apăsați și mențineți apăsat „Pornire/Pauză” pentru a întrerupe un program care rulează
- Dacă nivelul apei sau temperatura nu este prea mare, se aprinde indicatorul „hublou deschis”. Puteți deschide hubloul, de exemplu pentru a adăuga mai multe rufe sau pentru a scoate rufele încărcate din greșeală.
- Apăsați „Start/Pauză” pentru a continua programul



10. RESETAREA UNUI PROGRAM CARE RULEAZĂ, DACĂ ESTE NECESAR

- Apăsați și mențineți apăsat butonul „Pornire/Oprire” până când afișajul indică anularea programului. Apa este evacuată. Programul se încheie, iar hubloul se deblochează.













11. OPRIREA MAȘINII DE SPĂLAT RUFEE DUPĂ FINALIZAREA PROGRAMULUI













- Afișajul indică finalizarea ciclului și indicatorul „Hublou deschis” se aprinde – puteți scoate rufele.
- Apăsați „Pornire/Oprire” pentru a opri mașina de spălat. Dacă nu opriți dumneavoastră mașina de spălat rufe, aceasta se va opri automat după aproximativ un sfert de oră de la finalizarea programului, pentru a economisi energie.
- Lăsați hubloul întredeschis pentru ca interiorul mașinii de spălat să se usuce.

















PROGRAME ȘI OPȚIUNI

Pentru a selecta programul adecvat tipului dumneavoastră de rufe, respectați întotdeauna instrucțiunile de pe etichetele de întreținere ale rufelor.

PROGRAM	Tip de spălare și recomandări	Etichete de întreținere	Setări
BUMBAC ECO 	Articole cu un grad normal de murdărie, din bumbac. La 40 °C și 60 °C, programul standard pentru bumbac și cel mai avantajos program din punctul de vedere al consumului combinat de apă și energie electrică. Programul de bază pentru valorile indicate pe eticheta energetică.		ÎNCĂRCĂTURĂ MAX. max INTERVAL TEMPERATURĂ Rece - 60 °C VITEZĂ MAXIMĂ DE CENTRIFUGARE max OPȚIUNI SELECTABILE Clătire intensivă, Rapid, Culori 15°, Împrospătare
BUMBAC 	Pentru rufe cu grad normal și ridicat de murdărie, din bumbac și in, cum ar fi prosoape, lenjerie intimă, fețe de masă, cearșafuri etc.		ÎNCĂRCĂTURĂ MAX. max INTERVAL TEMPERATURĂ Rece - 95 °C VITEZĂ MAXIMĂ DE CENTRIFUGARE max OPȚIUNI SELECTABILE Prespălare, Finalizare la temperatură înaltă, Eliminare pete Bio 15°, Rufe foarte murdare, Clătire intensivă, Rapid, Culori 15°, Împrospătare
AMESTEC 	Articole rezistente cu grad redus și normal de murdărie, din bumbac, in, fibre artificiale și amestecurile lor. Program eficient, cu durata de o oră. Spălați împreună numai articole de culori similare.	 	ÎNCĂRCĂTURĂ MAXIMĂ 7,0 kg INTERVAL TEMPERATURĂ Rece - 60 °C VITEZĂ MAXIMĂ DE CENTRIFUGARE max OPȚIUNI SELECTABILE Finalizare la temperatură înaltă, Eliminare pete Bio 15°, Clătire intensivă, Rapid, Culori 15°, Împrospătare
SINTETICE 	Rufe cu grad normal de murdărie din fibre artificiale (de ex., poliester, poliacril, viscoză etc.) sau din amestecuri cu bumbac.		ÎNCĂRCĂTURĂ MAX. 4,0 kg INTERVAL TEMPERATURĂ Rece - 60 °C VITEZĂ MAXIMĂ DE CENTRIFUGARE max OPȚIUNI SELECTABILE Prespălare, Eliminare pete Bio 15°, Rufe foarte murdare, Clătire intensivă, Rapid, Culori 15°, Împrospătare
DELICATE 	Rufe delicate din țesături fine, care necesită spălare ușoară.		ÎNCĂRCĂTURĂ MAX. 3,0 kg INTERVAL TEMPERATURĂ Rece - 40 °C VITEZĂ MAXIMĂ DE CENTRIFUGARE 1000 OPȚIUNI SELECTABILE Prespălare, Rapid, Culori 15°, Împrospătare

PROGRAM		Tip de spălare și recomandări	Etichete de întreținere	Setări
LĂNĂ		Articole din lână cu eticheta Woolmark și identificate ca fiind lavabile în mașina de spălat rufe, precum și țesături din mătase, in, lână și viscoză, marcate cu eticheta „spălare manuală”. Respectați recomandările producătorului de pe eticheta de întreținere.	 	ÎNCĂRCĂTURĂ MAX. 2,0 kg INTERVAL TEMPERATURĂ Rece - 40 °C VITEZĂ MAXIMĂ DE CENTRIFUGARE 1000 OPȚIUNI SELECTABILE Rapid, Culori 15°, Împrospătare
RAPID 30'		Rufe cu grad redus de murdărie, fără pete, din bumbac și/sau fibre sintetice. Program de reîmprospătare.	 	ÎNCĂRCĂTURĂ MAX. 3,0 kg INTERVAL TEMPERATURĂ Rece - 30 °C VITEZĂ MAXIMĂ DE CENTRIFUGARE max OPȚIUNI SELECTABILE Culori 15°, Împrospătare
CULORI		Rufe cu grad redus și normal de murdărie din bumbac, fibre sintetice sau amestecurile lor; de asemenea, țesături delicate. Ajută la păstrarea culorilor rufelor dumneavoastră. Aveți grijă să folosiți un detergent adecvat pentru culorile rufelor dumneavoastră.	  	ÎNCĂRCĂTURĂ MAXIMĂ 7,0 kg INTERVAL TEMPERATURĂ Rece - 60 °C VITEZĂ MAXIMĂ DE CENTRIFUGARE 1000 OPȚIUNI SELECTABILE Prespălare, Eliminare pete Bio 15°, Rufe foarte murdare, Rapid, Clătire intensivă, Culori 15°, Împrospătare
CENTRIFUGARE		Program separat de centrifugare intensivă. Potrivit pentru rufe rezistente.		ÎNCĂRCĂTURĂ MAX. max INTERVAL DE TEMPERATURĂ Rece VITEZĂ MAXIMĂ DE CENTRIFUGARE max OPȚIUNI SELECTABILE Împrospătare
CLĂTIRE ȘI CENTRIFUGARE		Program separat de clătire și centrifugare intensivă. Potrivit pentru rufe rezistente.		ÎNCĂRCĂTURĂ MAX. max INTERVAL DE TEMPERATURĂ Rece VITEZĂ MAXIMĂ DE CENTRIFUGARE max OPȚIUNI SELECTABILE Clătire intensivă, Împrospătare
EVACUARE		Program separat pentru evacuarea apei, fără centrifugare. Poate fi selectat dacă rufele dumneavoastră sunt spălate cu funcția Oprire cu apa în cuvă și doriți să evacuați apa fără a centrifuga rufele ude. Ca alternativă la programul Evacuare, puteți selecta viteza de centrifugare „0” pentru a finaliza rularea funcției Oprire cu apa în cuvă fără centrifugare. Adecvat pentru articole de îmbrăcăminte din țesături delicate sau perdele.		

PROGRAM		Tip de spălare și recomandări	Etichete de întreținere	Setări
PROGRAME SPECIALE		Pentru a seta unul dintre următoarele programe, selectați poziția programelor speciale. Apăsați tasele de derulare în JOS și în SUS pentru a selecta unul dintre programele specificate în continuare. Programul selectat este marcat cu „>”. Apăsați tasta OK pentru a confirma programul selectat.		
CĂMĂȘI		Cămăși, bluze și costume din bumbac, fibre sintetice sau amestecurile lor. Asigură spălarea ușoară a articolelor de îmbrăcăminte delicate.	 	ÎNCĂRCĂTURĂ MAX. 3,0 kg INTERVAL TEMPERATURĂ Rece - 40 °C VITEZĂ MAXIMĂ DE CENTRIFUGARE 1000 rot/min OPȚIUNI SELECTABILE Prespălare, Culori 15°, Rapid, Împrospătare
PLAPUMĂ		Articole de dimensiuni mari precum saci de dormit, pături lavabile, covorașe de baie, perne și plăpumi umplute cu pene sau material sintetic. Adaptat pentru spălarea și centrifugarea articolelor de dimensiuni mari. Respectați recomandările producătorului de pe etichetele de întreținere ale rufelor	 	ÎNCĂRCĂTURĂ MAX. 3,5 kg INTERVAL TEMPERATURĂ Rece - 60 °C VITEZĂ MAXIMĂ DE CENTRIFUGARE 1000 rot/min OPȚIUNI SELECTABILE Prespălare, Eliminare pete Bio 15, Clătire intensivă, Finalizare la temperatură înaltă, Culori 15°, Rapid, Împrospătare
LENJERIE DE PAT		Lenjerie de pat albă sau colorată din bumbac și fibre sintetice, sau amestecurile lor. Reduce microbii și curăță cu grijă chiar și lenjeriile de pat din țesături delicate. O etapă de clătire abundentă contribuie la prevenirea acumulării resturilor de detergent și polen.	 	ÎNCĂRCĂTURĂ MAX. 3,5 kg INTERVAL TEMPERATURĂ Rece - 95 °C VITEZĂ MAXIMĂ DE CENTRIFUGARE max OPȚIUNI SELECTABILE Prespălare, Eliminare pete Bio 15, Clătire intensivă, Finalizare la temperatură înaltă, Culori 15°, Rapid, Împrospătare
CAȘMIR		Articole din cașmir de calitate superioară identificate ca fiind lavabile în mașina de spălat rufe sau manual. Utilizați detergent lichid pentru articolele din lână. Respectați recomandările producătorului de pe etichetele de întreținere ale rufelor.		ÎNCĂRCĂTURĂ MAX. 2,0 kg INTERVAL TEMPERATURĂ Rece - 40 °C VITEZĂ MAXIMĂ DE CENTRIFUGARE 400 rot/min OPȚIUNI SELECTABILE Culori 15°, Rapid, Împrospătare

PROGRAM	Tip de spălare și recomandări	Etichete de întreținere	Setări
ARTICOLE SPORT	<p>Articole sport cu grad normal de murdărie și transpirate, din jerseu din bumbac sau microfibre.</p> <p>Acest program include un ciclu de prespălare. Dacă doriți, puteți adăuga cantitatea de detergent pentru etapa de prespălare (conform recomandărilor de pe ambalajul detergentului) direct în tambur, într-o bilă pentru detergent, dacă spălați articole sport murdare.</p> <p>Nu utilizați balsam de rufe; acesta poate deteriora fibrele de elastan din care sunt făcute adesea articolele sport.</p>	 	<p>ÎNCĂRCĂTURĂ MAX. 4,0 kg</p> <p>INTERVAL TEMPERATURĂ</p> <p>Rece - 40 °C</p> <p>VITEZĂ MAXIMĂ DE CENTRIFUGARE max</p> <p>OPȚIUNI SELECTABILE Prespălare, Eliminare pete Bio 15, Clătire intensivă, Culori 15°, Rapid, Împrospătare</p>
BLUGI	<p>Blugi din bumbac cu grad normal de murdărie și articole vestimentare din material rezistent asemeni blugilor, cum ar fi pantaloni și jachete.</p> <p>În cazul articolelor din denim de culoare închisă, utilizați detergenți speciali recomandați pentru rufe de culori închise.</p>		<p>ÎNCĂRCĂTURĂ MAX. 6,0 kg</p> <p>INTERVAL TEMPERATURĂ</p> <p>Rece - 60 °C</p> <p>VITEZĂ MAXIMĂ DE CENTRIFUGARE max</p> <p>OPȚIUNI SELECTABILE Prespălare, Eliminare pete Bio 15, Rufe foarte murdare, Clătire intensivă, Finalizare la temperatură înaltă, Culori 15°, Rapid, Împrospătare</p>
ARTICOLE BEBELUȘI	<p>Haine pentru bebeluși, cu grad normal de murdărie, din bumbac și/sau in.</p> <p>Acestea sunt clătite și mai bine de spumă, ceea ce ajută la protejarea pielii sensibile a bebelușilor.</p>		<p>ÎNCĂRCĂTURĂ MAX. 6,0 kg</p> <p>INTERVAL TEMPERATURĂ</p> <p>Rece - 60 °C</p> <p>VITEZĂ MAXIMĂ DE CENTRIFUGARE max</p> <p>OPȚIUNI SELECTABILE Clătire intensivă, Culori 15°, Rapid, Împrospătare</p>
ÎNCĂRCĂTURĂ MINIMĂ	<p>Rufe din bumbac și/sau fibre sintetice neamestecate.</p> <p>Ideal pentru spălarea unei încărcături mici de rufe, într-un mod economic.</p> <p>Se recomandă tratarea prealabilă pentru îndepărtarea petelor.</p> <p>Neadecvat pentru țesături delicate.</p>	 	<p>ÎNCĂRCĂTURĂ MAX. 1,0 kg</p> <p>INTERVAL TEMPERATURĂ</p> <p>Rece - 40 °C</p> <p>VITEZĂ MAXIMĂ DE CENTRIFUGARE max</p> <p>OPȚIUNI SELECTABILE Clătire intensivă, Culori 15°, Rapid, Împrospătare</p>

OPȚIUNI SELECTABILE FOLOSIND BUTONUL OPȚIUNI



Tabelul cu programe vă oferă o prezentare generală a posibilelor combinații de programe și opțiuni. Nu toate combinațiile

de programe și opțiuni pot fi selectate. De asemenea, anumite opțiuni nu pot fi combinate. În acest caz, indicatorul opțiunii care

nu se poate combina clipește și se stinge din nou, apoi este emis un semnal sonor.

PRESPĂLARE



Adaugă o etapă de prespălare la programul de spălare selectat. Pentru rufe cu grad ridicat de murdărie (de ex., care conțin nisip sau impurități sub formă de granule). – Scuturați bine rufele înainte de a le încărca în tambur.

Pentru adăugarea detergentului în etapa de prespălare

- automat: asigurați-vă că sistemul de dozare automată este activat (consultați FUNCȚII / Dozare automată)

- manual: adăugați cantitatea de detergent necesară pentru etapa de prespălare direct în tambur, într-o bilă pentru detergent, înainte de a porni programul.

FINALIZARE LA TEMPERATURĂ ÎNALTĂ



Etapă de clătire se încheie cu folosirea apei calde, care înmoaie fibrele țesăturilor și face trecerea către o etapă de centrifugare ușoară și de scurtă durată.

Rufele sunt calde și plăcute la atingere atunci când le scoateți, la scurt timp după terminarea programului.

ELIMINARE PETE BIO 15°



Ajută la îndepărtarea tuturor tipurilor de pete, cu excepția celor de grăsime/ulei. Programul începe cu o fază de spălare cu apă rece. Durata programului este prelungită cu aproximativ 10 minute.

Se recomandă tratarea prealabilă cu substanțe speciale pentru îndepărtarea petelor persistente. Nu se poate selecta pentru programul Bumbac 95 °C.

CULORI 15°



Ajută la menținerea culorilor rufelor prin spălarea acestora cu apă rece (15 °C). Economisește energia utilizată pentru încălzirea apei, menținând în același timp rezultatele bune la spălare.

Asigurați-vă că detergentul poate fi folosit la temperaturi reduse de spălare (15 sau 20 °C).

Nu se poate selecta pentru programul Bumbac 95 °C.

Adecvat pentru rufe colorate, cu grad redus de murdărie, fără pete.

ÎMPROSPĂTARE

Menține prospețimea rufelor în cazul în care nu le puteți scoate imediat după finalizarea programului.

Mașina de spălat rufe începe periodic rotirea rufelor, la câteva minute după terminarea programului. Acest proces durează

până la aproximativ 6 ore după terminarea programului de spălare. Îl puteți opri oricând, apăsând orice buton; hubloul se deblochează și puteți scoate rufe.

RUFE FOARTE MURDARE

Ajută la curățarea rufelor pătate, cu grad ridicat de murdărie, optimizând eficiența aditivilor pentru îndepărtarea petelor. Adăugați la spălare, în compartimentul pentru dozare manuală a detergentului, împreună cu detergentul dumneavoastră, o cantitate corespunzătoare de aditiv (pudră) pentru eliminarea petelor. Utilizați exclusiv detergent de tip pudră pentru această opțiune. Respectați recomandările producătorului în ceea ce privește dozajul.

Poate prelungi programul cu până la 15 minute.

IMPORTANT: Adecvat pentru utilizarea substanțelor de îndepărtat petele și a înălbitorilor pe bază de oxigen.

Este interzisă utilizarea înălbitorilor pe bază de clor sau perborat!

CLĂTIRE INTENSIVĂ

Împiedică acumularea resturilor de detergent în rufe, prelungind faza de clătire.

Opțiune adecvată în special pentru spălarea hainelor bebelușilor, pentru persoanele care suferă de alergii și pentru zone cu apă dedurizată.

RAPID

Permite spălarea rapidă. Reduce durata programului, menținând în același timp rezultatele bune la spălare.

Se recomandă exclusiv pentru rufe cu grad redus de murdărie.

Nu se poate selecta pentru programul Bumbac 95 °C.

OPȚIUNI CARE POT FI SELECTATE ÎN MOD DIRECT, PRIN APĂSAREA BUTONULUI AFERENT

TEMPERATURĂ



Dacă doriți să modificați temperatura, apăsați butonul Temperatură și tasta de derulare în SUS sau în JOS, pentru a selecta temperatura dorită.

Dacă porniți mașina de spălat rufe, pe panoul de comandă vor apărea ultimul program utilizat și ultima temperatură setată. Dacă schimbați programul, pe afișaj va apărea temperatura implicită a programului selectat.

CENTRIFUGARE



Dacă doriți să modificați viteza de centrifugare, apăsați butonul Centrifugare și tasta de derulare în SUS sau în JOS, pentru a selecta viteza de centrifugare dorită. Dacă selectați viteza de centrifugare „0”, apa de clătire va fi evacuată la finalul programului și nu va mai fi efectuat ciclul final de centrifugare.

Dacă porniți mașina de spălat rufe, pe panoul de comandă vor fi prezentate ultimul program utilizat și ultima viteză de centrifugare setată. Dacă modificați programul, pe afișaj va fi prezentată viteza de centrifugare implicită a programului selectat.

FĂRĂ CENTRIFUGARE



(selectabil folosind butonul Centrifugare)

Pentru a împiedica centrifugarea automată a rufelor la terminarea programului. Rufe rămân în ultima apă de clătire, iar programul nu mai continuă să ruleze. Afișajul semnalează momentul în care mașina de spălat rufe a ajuns la opțiunea Oprește cu apă în cuvă. Opțiune adecvată pentru țesături delicate, care nu necesită centrifugare sau care trebuie centrifugate la o viteză mai mică. Neadekvată pentru mătase. Pentru a dezactiva opțiunea „Fără centrifugare”, alegeți între:

- evacuarea apei, fără centrifugare: apăsați butonul Centrifugare sau tasta de derulare în SUS sau în JOS, pentru a selecta viteza de centrifugare „0”. Sau selectați programul Evacuare. Apoi, apăsați butonul Pornire/Pauză; apa este evacuată, iar programul este finalizat.
- centrifugarea rufelor: viteza de centrifugare implicită clipește - porniți ciclul de centrifugare apăsând „Start/Pauză”. Sau selectați o viteză de centrifugare diferită apăsând butonul Centrifugare sau tasta de derulare în SUS sau în JOS și apăsați butonul Pornire/Pauză.

FUNCȚII

PORNIRE/OPRIRE



Pentru a porni mașina de spălat rufe: apăsați butonul până când se aprinde butonul Start/Pauză.

Pentru a anula rularea unui program: apăsați și mențineți apăsat butonul până când afișajul indică anularea programului; mașina de spălat rufe va efectua un ciclu de evacuare pentru a încheia programul.

Pentru a opri mașina de spălat după terminarea programului: țineți apăsat butonul până când se sting luminile.

START/PAUZĂ



• Pentru a începe programul, după ce ați finalizat setările

• Pentru a întrerupe rularea unui program
• Pentru a continua programul întrerupt

BLOCAREA BUTOANELOR



= 3 sec

Această funcție vă permite să blocați butoanele și tastele de pe panoul de comandă pentru a preveni utilizarea accidentală, de exemplu, de către copii.

Mașina de spălat trebuie să fie pornită.

Apăsați și mențineți apăsat butonul Opțiuni timp de cel puțin 3 secunde;

afișajul indică faptul că butoanele sunt blocate.



= 3 sec



Butoanele și tastele sunt acum blocate. Singura funcție activă este „Pornire/Oprire”, pentru a opri mașina de spălat rufe. – Blocarea tastelor rămâne activă chiar dacă ați oprit și repornit mașina de spălat rufe.

Pentru a debloca butoanele/tastele, apăsați și mențineți apăsat din nou butonul Opțiuni timp de cel puțin 3 secunde, până când pe afișaj este indicat faptul că tastele sunt deblocate.

DOZAREA AUTOMATĂ



Consultați secțiunea separată Dozare automată – prima utilizare/ utilizarea zilnică.

COMANDĂ DE LA DISTANȚĂ



Consultați secțiunea separată Funcția 6th Sense Live/Procedura de configurare și Comanda de la distanță a funcției 6th Sense Live/ Utilizare zilnică.

FINALIZARE ÎN



Amână terminarea programului la o oră ulterioară. Vă ajută să obțineți un nivel de eficiență energetică mai favorabil (de exemplu, pe timpul nopții) sau finalizarea spălării rufelor la o anumită oră.

Numai dacă adăugați manual detergentul: Utilizați detergent pudră - nu lichid - cu această funcție pentru a umple compartimentul pentru dozarea manuală a detergentului. Selectați o întârziere de până la 23:30 ore.

- Selectați programul, temperatura și opțiunile.
- Apăsați butonul „Finalizare în” – lumina butonului se stinge și pe afișaj este indicată posibilitatea de introducere a timpului de întârziere „Finalizare în”.
- Apăsați tasta de derulare în SUS sau în JOS pentru a selecta intervalul dorit până la finalizarea programului.
- După ce ați finalizat efectuarea setărilor, apăsați butonul „Pornire/Pauză” – lumina butonului rămâne aprinsă continuu. Afișajul indică faptul că ciclul a început și, apoi, numărătoarea inversă a duratei de întârziere rămase. Hubloul se blochează.



- La finalizarea perioadei de întârziere setate, programul pornește automat. După pornirea programului, afișajul indică durata rămasă din program și etapa curentă a programului.

Pentru a anula întârzierea

- apăsați „Pornire/Pauză” pentru a anula întârzierea; pentru a porni programul selectat imediat, apăsați din nou „Pornire/Pauză”
- sau apăsați și mențineți apăsat butonul „Pornire/Oprire” pentru a anula setarea completă a programului.

Datorită unor factori precum echilibrarea încărcăturii, reducerea cantității de spumă sau alte influențe imprevizibile asupra duratei programului, se poate întâmpla ca programul să fie finalizat mai devreme sau mai târziu față de intervalul setat prin intermediul funcției „Finalizare în”. În acest caz, după finalizarea programului, pe afișaj este indicat faptul că programul s-a finalizat mai devreme sau mai târziu.

SETĂRI



Următoarele setări pot fi modificate: Limbă (= limba de afișare) / tonurile tastelor / avertismentul la finalizarea ciclului / contrastul afișajului / duritatea apei / modul eco (funcția de oprire automată după finalizarea programului) / activarea sau dezactivarea dozării automate (activați sau dezactivați permanent dozarea automată a detergentului) / calibrarea (adaptarea cantității dozate din rezervoare în funcție de recomandările de pe ambalajul detergentului sau balsamului dumneavoastră) / conținutul rezervorului 2 (= configurarea rezervorului 2 pentru detergent sau

balsam de rufe) / setări din fabrică (= revenire la setările din fabrică).

- Apăsați și mențineți apăsat butonul Setări, timp de cel puțin 3 secunde.
- Apăsați tasta SUS sau JOS pentru a selecta setarea pe care doriți să o modificați; aceasta este marcată cu o săgeată. Confirmați apăsând tasta OK.
- Apăsați tasta de derulare în SUS sau în JOS pentru a regla setarea; confirmați apăsând tasta OK.
- Pentru a ieși din modul Setări, apăsați butonul Setări sau așteptați câteva secunde până când se iese automat din modul Setări.

INDICATORI



HUBLOUL POATE FI DESCHIS

Acest indicator se va aprinde

- înainte de a începe un program
- atunci când ați întrerupt un program, iar nivelul apei nu este prea ridicat sau rufele nu sunt prea fierbinți în faza respectivă a programului
- atunci când s-a încheiat un program, iar rufele pot fi descărcate



APĂ / CONTOR DE ENERGIE

Oferă feedback privind consumul de apă și energie aferent setării programului. Cu cât se aprind mai puțini indicatori, cu atât mai economică este setarea programului ales. Reglarea este posibilă chiar și după etapa de detectare a încărcăturii de rufe.



STAREA CONEXI- UNII

Dacă mașina dumneavoastră de spălat rufe a fost deja conectată la internet (consultați secțiunea Funcția 6th Sense Live/Procedura de configurare, din Ghidul de utilizare și întreținere) și radioul este pornit, acest indicator oferă un feedback privind starea conexiunii la internet prin routerul dumneavoastră WiFi.

Când porniți mașina de spălat rufe, indicatorul privind starea conexiunii clipește: mașina de spălat rufe caută o conexiune. Când acesta rămâne aprins continuu, înseamnă că aparatul este conectat corespunzător la internet.

Puterea semnalului fără fir este prezentată de indicator (când toate elementele indicatorului sunt aprinse, puterea semnalului este mare)

DECALCIFIEREA

Un mesaj afișat cu regularitate pe ecran vă va aminti că trebuie să decalcificați mașina de spălat rufe. Pentru soluții de decalcifiere adecvate pentru mașina dumneavoastră de spălat rufe (WPRO), accesați www.whirlpool.eu.

Pentru a anula notificarea de pe afișaj, apăsați tasta OK.



MESAJE DE DEFECȚIUNE

Pentru mai multe informații, consultați secțiunea Remedierea defecțiunilor.

FUNCȚIA DE DOZARE AUTOMATĂ: DOZAREA AUTOMATĂ A DETERGENTULUI/ BALSAMULUI DE RUFĂ

DOZARE AUTOMATĂ:

1. Rezervor 1

- Detergent lichid universal SAU
- Detergent lichid special

Cantitate maximă de umplere: 600 ml

2. Rezervor 2

- Balsam de rufe SAU
- Detergent lichid (detergent universal sau special, de exemplu, detergent pentru articole colorate, din lână, sport)

Cantitate maximă de umplere: 400 ml.

Distribuie automat **detergentul lichid și balsamul de rufe** (dacă este necesar) din rezervorul dozatorului de detergent. Pentru a permite dozarea corectă, această funcție trebuie să fie configurată conform instrucțiunilor din secțiunea DOZARE AUTOMATĂ/PRIMA UTILIZARE.

IMPORTANT:

- Nu umpleți niciodată rezervoarele cu detergent pudră; detergentul pudră poate fi utilizat doar cu dozare manuală (consultați secțiunea DOZATOR DE DETERGENT).
- Balsamul de rufe poate fi folosit cu funcția de dozare automată doar în rezervorul 2; nu este posibilă dozarea manuală a balsamului de rufe.

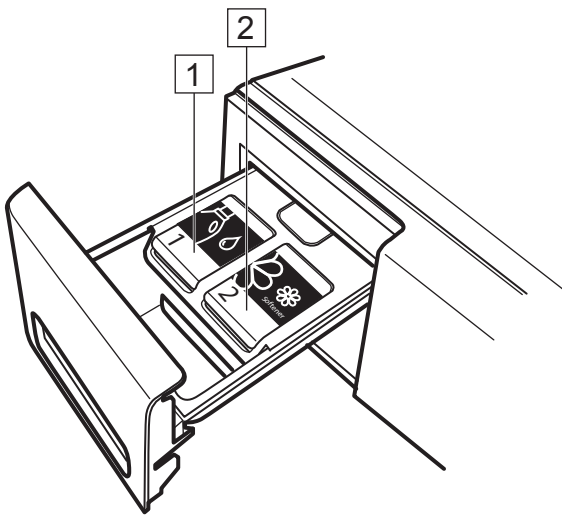

DOZAREA AUTOMATĂ/PRIMA UTILIZARE

Înainte de a putea utiliza funcția Dozare automată, este necesară parcurgerea unei serii de etape premergătoare.

1. Configurați gradul corect de duritate a apei.

Dozarea corectă a detergentului depinde, printre altele, și de gradul de duritate a apei locale. Apa dură necesită o cantitate mai mare de detergent decât apa dedurizată. La momentul achiziționării, mașina de spălat rufe are configurată în mod implicit setarea pentru apă dedurizată.

Mai întâi, identificați nivelul de duritate a apei locale, contactând autoritățile locale competente sau utilizând banda de testare a durității apei inclusă în pachetul de livrare al mașinii de spălat rufe (dacă este disponibilă). Dacă nivelul de duritate a apei locale nu corespunde „apei dedurizate”, trebuie să adaptați în consecință și nivelul de duritate a apei setat la mașina de spălat rufe:

- Apăsați și mențineți apăsat butonul Setări până când pe afișaj este prezentat meniul de setări. 

- Selectați nivelul de duritate a apei din meniul de pe afișaj prin apăsarea tastei de derulare în sus sau în jos. Confirmați apăsând tasta OK.



- Selectați nivelul de duritate a apei care corespunde celui valabil la nivel local; alegeți între nivelurile apă dedurizată/medie/dură. Confirmați apăsând tasta OK.



- Pentru a ieși din modul Setări, selectați opțiunea de ieșire din meniul de pe afișaj sau pur și simplu apăsați din nou butonul Setări.



2. Configurați conținutul rezervorului 2.

În mod implicit, rezervorul 1 este configurat pentru detergent (detergentul principal), iar rezervorul 2 este configurat pentru balsam de rufe. Dacă nu folosiți balsam de rufe, setați rezervorul 2 pentru un alt tip de detergent (de exemplu, detergent special, precum cel pentru articole din lână, colorate sau sport).

- Apăsați și mențineți apăsat butonul Setări până când pe afișaj este prezentat meniul de setări. 
- Selectați „Conținutul rezervorului 2” din meniul de pe afișaj prin apăsarea tastei de derulare în sus sau în jos. Confirmați apăsând tasta OK.



- Selectați detergent sau balsam de rufe. Confirmați apăsând tasta OK.



- Pentru a ieși din modul Setări, selectați opțiunea de ieșire din meniul de pe afișaj sau pur și simplu apăsați din nou butonul Setări.

3. Particularizați etichetele de pe rezervoare.

Etichetele de pe rezervoare sunt reversibile și interschimbabile. Acestea sunt utile deoarece vă reamintesc conținutul pe care ați decis să îl utilizați în rezervoarele cu dozare automată.

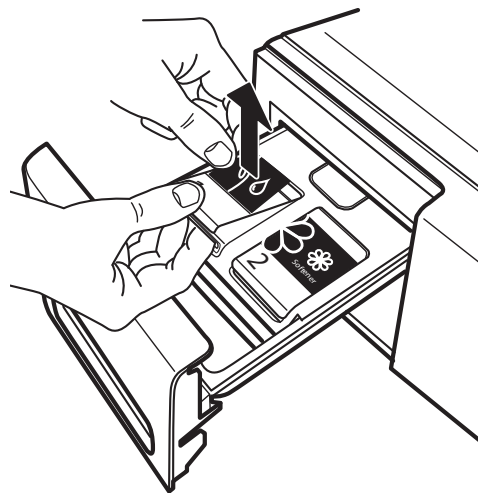

Dispuneți etichetele în funcție de una dintre următoarele posibilități de combinare posibile din punct de vedere tehnic:

Conținutul rezervorului 1		Conținutul rezervorului 2
Detergent lichid principal 	și	 Softener Balsam de rufe
Detergent lichid principal 	și	 Colors Detergent lichid special
Detergent lichid special 	și	 Softener Balsam de rufe
Detergent lichid principal 	și	 Detergent lichid principal
Detergent lichid special 	și	 Detergent lichid principal

Exemplu: dacă nu folosiți balsam de rufe, puteți umple rezervorul 2 cu un detergent lichid special, de exemplu, pentru articole din lână sau sport. În acest caz, veți aplica eticheta pentru detergentul principal pe rezervorul 1 și eticheta pentru „Articole colorate” pe rezervorul 2 (consultați secțiunea „Particularizarea rezervoarelor”).

Pentru a îndepărta o etichetă, deschideți clapeta rezervorului. Țineți eticheta de marginea exterioară, unde clapeta rezervorului are o fantă mică, și îndepărtați-o cu atenție.

Aplicați eticheta pe clapeta rezervorului introducând mai întâi agățătoarea mică de la marginea inferioară a etichetei. Ulterior, apăsați eticheta până când se fixează.

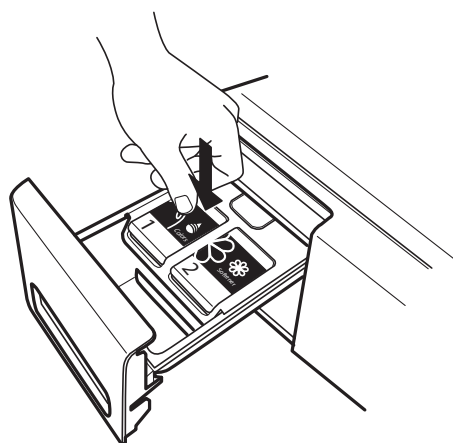
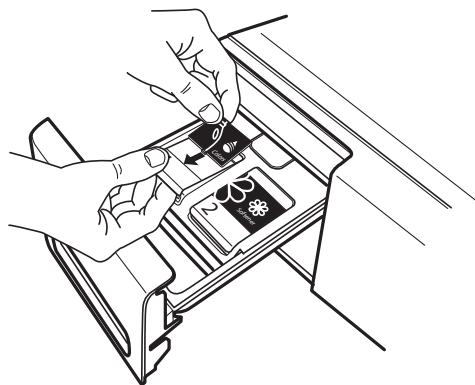
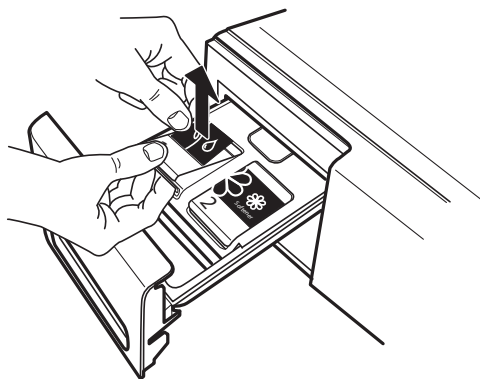
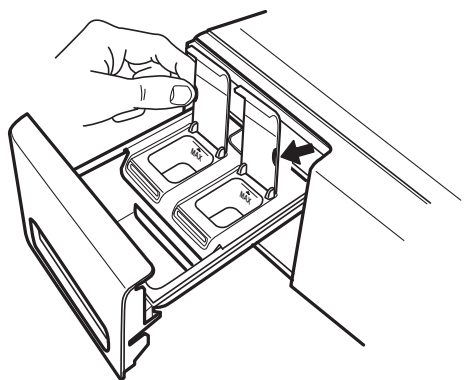

4. Setăți cantitățile de dozare pentru rezervoare.

Concentrația detergenților disponibili pe piață variază considerabil; din acest motiv, valorile de dozare ale funcției de dozare automată trebuie să fie adaptate în funcție de detergentul/balsamul de rufe pe care îl utilizați.

În momentul livrării, mașina de spălat rufe are următoarele setări de dozare:

- 80 ml de DETERGENT pentru rezervorul 1
- 30 ml de BALSAM DE RUFEE pentru rezervorul 2

Mai întâi, verificați recomandările de dozare ale detergentului lichid/balsamului de rufe:

- Pentru detergentul lichid: identificați recomandarea de dozare pentru un nivel mediu de duritate a apei și un grad mediu de murdărie specificată pe recipientul detergentului.
- Pentru balsamul de rufe: verificați cantitatea de dozare recomandată pe recipientul balsamului de rufe.

În cazul în care recomandările de dozare identificate diferă de valorile de dozare presetate ale mașinii de spălat, valorile de dozare pentru sistemul de dozare automată trebuie să fie adaptate.

- Apăsăți și mențineți apăsat butonul Setări până când pe afișajul este indicat faptul că ați intrat în modul de setări. 
- Apăsăți tasta de derulare în SUS sau în JOS, pentru a naviga la „10. CALIBRARE” și confirmați apăsând tasta OK.



- Apăsăți tasta de derulare în SUS sau în JOS pentru a selecta rezervorul 1 „DETERGENT ...ml” sau rezervorul 2 „BALSAM DE RUFEE/DETERGENT ...ml” și confirmați apăsând tasta OK. Afișajul indică valoarea de dozare salvată la momentul respectiv pentru rezervorul pe care l-ați selectat.



- Apăsăți tasta de derulare în SUS sau în JOS pentru a modifica valoarea de dozare indicată. Ulterior, confirmați noua valoare de dozare; lângă aceasta

va fi prezentată o bifă.



- Pentru a ieși din meniul de setări, selectați „ÎNAPOI”; ulterior, selectați „IEȘIRE” și confirmați. Sau, în mod alternativ, așteptați timp de câteva secunde până când se va ieși automat din meniul de setări.

5. Umplerea rezervoarelor cu detergenți/ balsam de rufe

Rezervoarele sunt gata să fie umplute cu detergent/balsam de rufe.

Rețineți că:

- cantitatea maximă de umplere pentru rezervorul 1 este de 600 ml
- cantitatea maximă de umplere pentru rezervorul 2 este de 400 ml
- **rezervorul 1 nu trebuie umplut** cu balsam de rufe
- **nu introduceți niciodată detergent pudră în rezervoare**

Deschideți clapeta rezervorului și turnați cu atenție detergent sau balsam de rufe lichid. Nu depășiți marcajul MAX.

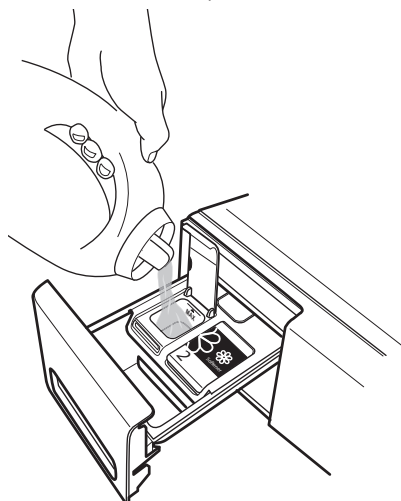
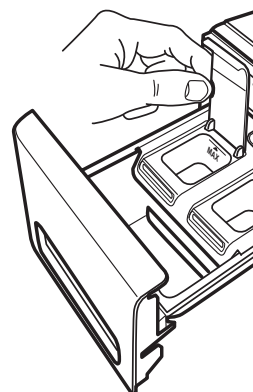

Închideți clapeta rezervorului și împingeți dozatorul de detergent înapoi în compartimentul său. Sistemul de dozare automată este gata de utilizare

Dacă preferați dozarea manuală a detergentului și nu doriți să folosiți funcția de dozare automată.

Puteți dezactiva funcția în mod permanent astfel:

- Apăsați și mențineți apăsat butonul Setări până când pe afișajul este indicat faptul că ați intrat în modul de setări. 
- Apăsați tasta de derulare în SUS sau în JOS, pentru a naviga la „9. DOZARE AUTOMATĂ” și confirmați apăsând tasta OK.



- Apăsați tasta de derulare în SUS sau în JOS pentru a selecta preferința ca funcția să fie activată sau dezactivată și confirmați apăsând tasta OK.



- Pentru a ieși din meniul de setări, selectați „ÎNAPOI”; ulterior, selectați „IEȘIRE” și confirmați. Sau, în mod alternativ, așteptați timp de câteva secunde până când se va ieși automat din meniul de setări.

Pentru dozarea manuală a detergentului, utilizați doar camera de dozare manuală a detergentului (consultați secțiunea Dozator de detergent) – nu folosiți rezervoarele.

DOZAREA AUTOMATĂ/UTILIZARE ZILNICĂ

Asigurați-vă că dozatorul de detergent este introdus în mod corespunzător

Dacă dozatorul de detergent nu este introdus în mod corespunzător, programul nu poate începe și afișajul indică faptul că trebuie introdus dozatorul. Un program care rulează este întrerupt dacă dozatorul de detergent este deplasat în afara poziției corecte; după readucerea dozatorului de detergent înapoi în poziția corectă, programul trebuie să fie repornit.

Asigurați-vă că este activată funcția de dozare automată

Atunci când setați un program, butoanele de dozare automată de pe panoul de comandă sunt activate în mod implicit (dacă nu ați dezactivat în mod permanent funcția de dozare automată – consultați secțiunea FUNCȚII/SETĂRI) – butoanele se iluminează, ceea ce înseamnă că dozarea automată este activată pentru ambele rezervoare.



Dacă doriți ca mașina de spălat rufe să dozeze automat detergentul/balsamul de rufe, asigurați-vă că se aprinde butonul rezervorului aferent.

Dezactivarea rezervoarelor

Dacă, de exemplu,

- doriți să utilizați un detergent special pentru care rezervoarele nu sunt pregătite,
 - nu doriți să adăugați balsam de rufe la spălare,
- dezactivați funcția de dozare automată pentru rezervorul respectiv prin simpla apăsare a butonului corespunzător rezervorului, de pe panoul de comandă.

Dacă dozați manual detergentul,

- dezactivați butoane aferente ambelor rezervare (în cazul în care ambele rezervoare conțin detergent) SAU
- mențineți activat butonul rezervorului 2 dacă doriți să adăugați balsam de rufe la spălare sau dezactivați butonul rezervorului 2 dacă nu doriți să adăugați balsam de rufe la spălare (cu condiția ca rezervorul 2 să conțină balsam de rufe).

Cantitatea de detergent/balsam de rufe din rezervoare

Când cantitatea de detergent/balsam de rufe din unul dintre rezervoare este insuficientă, pe afișaj este prezentat un avertisment privind nivelul redus atât la pornirea mașinii de spălat rufe, precum și la finalizarea programului. În plus,

lumina butonului aferent rezervorului clipește de câteva ori. Atunci când acest mesaj este prezentat pentru prima dată, cantitatea din rezervorul indicat este, de obicei, suficientă pentru aproximativ două sau trei programe.

Pentru a completa cantitatea cu detergent: Deschideți clapeta rezervorului aferent și turnați cu atenție detergent (sau balsam de rufe, dacă rezervorul 2 este setat pentru balsam de rufe). Aveți grijă să nu depășiți marcajul MAX atunci când turnați detergent sau balsam de rufe.

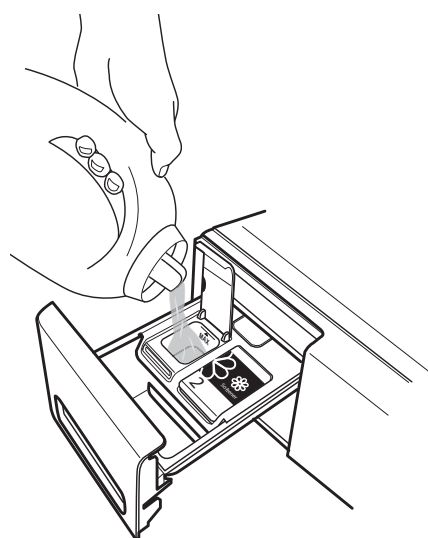
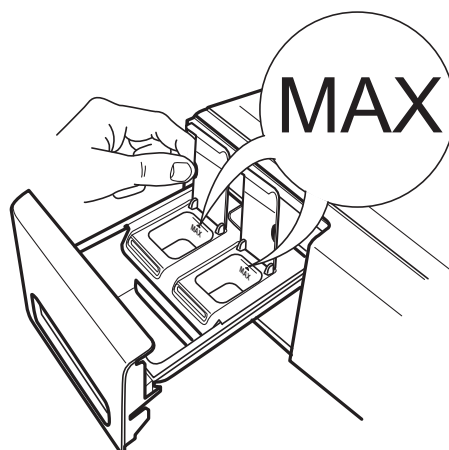
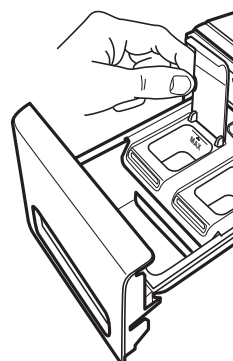

RECOMANDĂRI PRIVIND ECONOMISIREA

- Prin încărcarea mașinii cu cantitățile maxime de rufe recomandate pentru programe, conform indicațiilor din tabelul cu programe, puteți obține cele mai bune rezultate din punct de vedere energetic, al consumului de apă, de detergent și de timp.
- Nu depășiți dozajele de detergent indicate în instrucțiunile producătorului de detergenti. Utilizați funcția Dozare automată; pregătiți această funcție conform indicațiilor din secțiunea „Dozare automată - Prima utilizare”.
- Utilizați opțiunea "Prespălare" doar pentru rufele foarte murdare.
- Tratați în prealabil petele cu un agent pentru îndepărtarea petelor sau înmuiați petele uscate în apă înainte de spălare pentru a reduce necesitatea unui program de spălare la o temperatură ridicată.
- Economisiți energie folosind un program de spălare la 60 °C în loc de 95 °C sau un program de spălare la 40 °C în loc de 60 °C. Pentru rufele din bumbac, se recomandă să utilizați programul Bumbac Eco  la 40 °C sau 60 °C.
- Economisiți energie și timp prin selectarea unei viteze mari de centrifugare, pentru a reduce conținutul de apă din rufe înainte de a utiliza un uscător de rufe.
- Utilizați opțiunea Culori 15° pentru rufe colorate cu grad redus de murdărie; aceasta economisește energie la încălzirea apei.
- Utilizați modul Comandă de la distanță pentru a programa și a porni mașina de spălat rufe în perioadele când prețul energiei electrice este redus.

FUNCȚIA 6th SENSE LIVE/PROCEDURA DE CONFIGURARE

Pentru a permite monitorizarea și controlul de la distanță al aparatului, mai întâi trebuie să finalizați cu succes procedura de configurare.

Procedura de configurare trebuie să fie efectuată o singură dată. Aceasta trebuie să fie efectuată din nou doar dacă modificați proprietățile de setare ale routerului (nume rețea și parolă).

CERINȚE TEHNICE

- Un router fără fir de 2,4Ghz WiFi b/g/n conectat la internet.
- Pentru utilizatorii de dispozitive Android: este necesar un smartphone cu sistem de operare Android 4.3 (sau o versiune ulterioară) cu o rezoluție de 1280x720 (sau mai mare) a ecranului.
- Pentru utilizatorii de dispozitive iOS: este necesar un smartphone sau o tabletă cu sistem de operare iOS 8 (sau o versiune ulterioară).

ÎNAINTE DE ÎNCEPEREA PROCESULUI DE CONFIGURARE

1. Descărcați aplicația 6th Sense Live din App Store și instalați-o pe smartphone-ul/tableta dumneavoastră.

2. Dacă nu aveți deja un cont, creați-vă unul și abonați-vă la acest serviciu pentru a putea beneficia de funcțiile oferite de aplicație. Aplicația conține informații privind Termenii de utilizare (termenii legali) în legătură cu care trebuie să vă exprimați acordul pentru a putea utiliza funcția 6th Sense Live.

3. Înregistrați-vă mașina de spălat rufe urmând instrucțiunile din cadrul aplicației. Pentru procesul de înregistrare, veți avea nevoie de codul Smart Appliance IDentifier (SAID) (Identificator aparat inteligent) aferent aparatului dumneavoastră.

Pentru a găsi codul SAID:

- apăsați butonul Setări
- selectați meniul Live din meniul Setări folosind tasta de derulare în SUS sau în JOS și apăsați tasta OK.
- selectați elementul SAID folosind tasta de derulare în SUS sau în JOS și apăsați tasta OK.



Codul SAID este alcătuit din 13 cifre și litere. Puteți lua notă de codul SAID al aparatului dumneavoastră aici:



SAID: _____

4. Asigurați-vă că aparatul este instalat într-un loc în care există o bună acoperire a rețelei de internet fără fir (putere optimă a semnalului). Pentru a verifica puterea semnalului rețelei dumneavoastră de internet fără fir, porniți routerul și dezactivați orice alte conexiuni de date (cea a telefonului mobil) și încercați să utilizați dispozitivul inteligent aproape de aparat. În cazul în care puterea semnalului nu este suficient de mare, ar putea fi necesar să instalați un amplificator de semnal WiFi (care nu intră în dotarea aparatului).

5. În cazul în care routerul dumneavoastră acceptă funcția WPS 2.0 (sau o versiune ulterioară), urmați procedura de configurare automată pentru a conecta aparatul la router. Dacă routerul dumneavoastră nu acceptă WPS, urmați procedura de configurare manuală.

PROCEDURA DE CONFIGURARE AUTOMATĂ

Această procedură este aplicabilă doar dacă routerul acceptă funcția WPS 2.0 (sau o versiune ulterioară)

1. Porniți routerul și activați funcția WPS (Wi-Fi Protected Setup (Instalare protejată fără fir)). Indicatorul luminos al funcției WPS se aprinde și funcția rămâne activă timp de aproximativ 2 minute.

2. În timp ce funcția WPS este pornită, apăsați butonul de comandă de la distanță. Acesta va acționa ca o comandă rapidă către meniul Live. În caz contrar, selectați meniul Live din meniul Setări folosind tasta de derulare în SUS sau în JOS și apăsați tasta OK.



3. Selectați funcția Setare din meniul de pe afișaj folosind tasta de derulare în SUS sau în JOS și apăsați tasta OK.



Indicatorul de stare a conexiunii începe să clipească rapid.



4. Indicatorul de stare a conexiunii începe să clipească lent, întrucât s-a stabilit conexiunea cu routerul.



Atunci când indicatorul de stare a conexiunii este fix, conexiunea a fost stabilită și mașina de spălat rufe este conectată la internet.

5. Procedura de configurare este finalizată.

PROCEDURA DE CONFIGURARE MANUALĂ

Această procedură utilizează tehnologia Micro Access Point și este aplicabilă dacă routerul dumneavoastră nu acceptă funcția WPS

1. Înainte de a începe procedura de configurare, asigurați-vă că cunoașteți numele rețelei dumneavoastră fără fir (SSID), PAROLA și codul SAID al mașinii de spălat rufe.

2. Deschideți routerul și asigurați-vă că funcționează conexiunea la internet.

3. Apăsați butonul de comandă de la distanță. Acesta va acționa ca o comandă rapidă către meniul Live. În caz contrar, selectați meniul Live din meniul Setări folosind tasta de derulare în SUS sau în JOS și apăsați tasta OK.



4. Selectați funcția Setare din meniul Live de pe afișaj folosind tasta de derulare în SUS sau în JOS și apăsați tasta OK.



Mașina de spălat rufe va crea o rețea fără fir (SSID). Numele rețelei este alcătuit din prefixul „WP_” urmat de adresa MAC (de exemplu, WP_88_A1_23_6F_78_C3).



Indicatorul de stare a conexiunii începe să clipească rapid.



5. Porniți conexiunea WiFi pe dispozitivul dumneavoastră inteligent.

6. Căutați pe dispozitiv rețeaua fără fir (SSID) a mașinii de spălat rufe și selectați-o. Aceasta va arăta astfel:

WP_XX_XX_XX_XX_XX_XX

unde „X” sunt litere și cifre.

Fiecare aparat are propriul nume SSID.

7. După ce ați selectat numele SSID, va fi necesară o parolă. Folosiți codul SAID (consultați secțiunea „Înainte de începerea procesului de configurare”, punctul 3) ca parolă de rețea, fără primele trei caractere.

SAID: X X X _ _ _ _ _ _ _ _ _ _

8. Așteptați până când dispozitivul dumneavoastră confirmă conectarea la rețeaua WP.

9. Deschideți browserul favorit cu dispozitivul dumneavoastră și tastați **192.168.10.1** în bara de adrese.

10. Apăsați „Introducere”/„Activare”. Browserul afișează o pagină web SMART. Aceasta este pagina de configurare a radioului WiFi al mașinii dumneavoastră de spălat rufe.

11. Selectați rețeaua WiFi din lista derulantă a rețelelor disponibile.



Dacă rețeaua fără fir de la domiciliu este ascunsă, selectați opțiunea „Altele” (->) și introduceți manual numele rețelei (SSID) și protocolul de securitate.

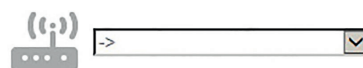

WPA2



12. Introduceți parola rețelei dumneavoastră WiFi. Rețineți: acest tip de parole sunt sensibile la majuscule.

13. Faceți clic pe „Confirmare” și așteptați timp de 15 secunde.

14. Indicatorul de stare a conexiunii începe să clipească lent, întrucât s-a stabilit conexiunea cu routerul. Atunci când indicatorul de stare a conexiunii este fix, conexiunea a fost stabilită și mașina de spălat rufe este conectată la internet.









15. Procedura de configurare este finalizată.

PROCEDURA DE RESETARE

Procedura de resetare trebuie să fie efectuată dacă modificați proprietățile de setare a routerului (nume rețea și parolă) sau dacă mașina de spălat rufe nu poate să se conecteze la cloud.

1. Selectați meniul Live din meniul Setări folosind tasta de derulare în SUS sau în JOS și apăsați tasta OK. 

2. Selectați funcția de resetare din meniul Live folosind tasta de derulare în SUS sau în JOS și apăsați tasta OK. Elementul apare doar dacă mașina de spălat rufe a fost configurată. 



3. Pe afișaj va apărea un mesaj de confirmare prin care vi se va solicita să precizați dacă doriți să efectuați această operațiune. Selectați „Da” folosind tasta de derulare în SUS sau în JOS și apăsați tasta OK pentru a continua procesul de anulare a asigurării accesului. 

Procesul de anulare a asigurării accesului începe.

4. Atunci când procesul de asigurare a accesului este finalizat, pe afișaj este prezentat un mesaj.

5. Dacă doriți să utilizați din nou funcția Live, trebuie să repetați procedura de configurare.

COMANDA DE LA DISTANȚĂ A FUNCȚIEI 6th SENSE LIVE/UTILIZARE ZILNICĂ

Modul de comandă de la distanță vă permite să controlați de la distanță mașina de spălat rufe folosind un smartphone sau o tabletă.

Funcția de comandă de la distanță necesită anumite dispozitive tehnice specifice și o configurare pregătitoare. Pentru informații detaliate, consultați secțiunea „Funcția 6th Sense Live/Procedura de configurare”.

1. Asigurați-vă că routerul este activat și conectat la internet.

2. Porniți mașina de spălat rufe.



3. Încărcați rufele, închideți hubloul, adăugați detergentul și asigurați-vă că robinetul de apă este deschis.

4. Asigurați-vă că indicatorul Stare conexiune este aprins continuu.



5. Apăsați butonul de comandă de la distanță.



Indicatorul luminos al butonului se aprinde, hubloul se blochează și butoanele și tastele de pe panoul de comandă sunt dezactivate. Singurele comenzi care sunt încă active sunt „Comandă de la distanță”, „PORNIT/OPRIT” și „Blocare taste”. Mașina de spălat rufe se află acum în modul Comandă de la distanță și este pregătită pentru a fi comandată prin intermediul aplicației.

6. Folosind aplicația, puteți să setați și să porniți un program, să modificați un program care rulează (dacă derularea programului permite acest lucru), să resetați un program care rulează sau să vă informați cu privire la starea programului.

Dacă porniți de la distanță un program, la finalul programului mașina de spălat rufe va ieși automat din modul Comandă de la distanță și se va opri. Pentru a ieși manual din modul de Comandă de la distanță, apăsați din nou butonul Comandă de la distanță. Veți putea controla din nou panoul de comandă al mașinii de spălat rufe.

FUNCȚIA 6th SENSE LIVE/ÎNTREBĂRI FRECVENTE

ÎNTREBARE	RĂSPUNS
Există diferențe între utilizarea unui smartphone (sau a unei tablete) cu sistem de operare Android sau iOS?	Puteți utiliza ce sistem de operare doriți. Nu există nicio diferență.
Ce protocoale WiFi sunt acceptate de aparat?	Radioul instalat în mașina de spălat rufe acceptă WiFi b/g/n pentru țările europene.
Ce versiune a funcției WPS este acceptată?	Aparatul acceptă versiunea 2.0 a funcției WPS sau o versiune ulterioară. Pentru a verifica funcția WPS utilizată de routerul dumneavoastră, consultați documentația din dotarea routerului.
Ce setări/configurare necesită software-ul routerului?	Setările necesare sunt: <ul style="list-style-type: none">• 2,4 GHz activat, WiFi b/g/n• DHCP și NAT activate Pentru mai multe informații, vă rugăm să consultați documentația routerului.
Se poate utiliza funcția de partajare a conexiunii la internet pe o conexiune 3G pentru dispozitive mobile în locul unui router?	Da, dar serviciile cloud sunt concepute pentru dispozitive care sunt conectate în mod continuu la internet.
Cum pot verifica dacă funcționează conexiunea mea la internet de la domiciliu și dacă rețeaua fără fir este activată?	Puteți căuta rețeaua fie prin intermediul tabletei, fie al smartphone-ului și/ sau computerului și, dacă rețeaua este vizibilă, verificați dacă funcționează conexiunea. Nu uitați să dezactivați orice alte conexiuni de date (cea a telefonului dumneavoastră mobil) înainte de a face acest lucru.
Cum pot afla numele și parola rețelei mele fără fir?	De regulă, pe router este aplicată o etichetă care conține aceste informații. În caz contrar, introduceți adresa URL „http://IP number of the router” („http:// număr IP al routerului”) pentru a avea acces la setările routerului de pe un dispozitiv conectat.
Ce pot face în cazul în care canalul WiFi este utilizat din cartier?	Trebuie să verificați canalul utilizat pentru rețeaua dumneavoastră WiFi de la domiciliu, iar dacă acesta este deja utilizat de la un alt router, faceți în așa fel încât routerul dumneavoastră să utilizeze un canal fără interferențe. Pentru mai multe informații, vă rugăm să consultați documentația routerului.
Cum pot verifica dacă este pornită funcția de conexiune fără fir pe aparat?	Asigurați-vă că indicatorul luminos de stare a conexiunii este aprins continuu. Folosind dispozitivul dumneavoastră inteligent, verificați în aplicația 6 th Sense Live dacă rețeaua aparatului este vizibilă și conectată la cloud.
Cât de mare trebuie să fie distanța dintre router și mașina de spălat rufe?	Acoperirea depinde în mare măsură de materialele din care este realizat peretele. Există două modalități de verificare a puterii semnalului. Dacă radioul de pe mașina de spălat rufe este deja pregătit, puteți verifica puterea semnalului pe meniul Live. Dacă valoarea RSSI este mai mare de -75, conexiunea este bună (de exemplu, -60, conexiunea este optimă; -80 conexiunea nu este optimă). <ul style="list-style-type: none">• Dacă radioul mașinii de spălat rufe nu este încă pregătit, trebuie să verificați puterea semnalului folosind tableta (sau un alt dispozitiv HAN fără fir) în apropierea mașinii (există instrumente software specifice de verificare a puterii semnalului, care pot fi descărcate de pe internet).
Există ceva ce poate împiedica semnalul să ajungă la aparat?	Verificați să nu existe dispozitive care utilizează întreaga lățime a benzii de internet și asigurați-vă că toate dispozitivele din domiciliu care sunt conectate la internet nu depășesc limita maximă a routerului.
Cum procedez în cazul în care conexiunea mea fără fir nu ajunge la mașina de spălat rufe?	Trebuie să folosiți un dispozitiv specific pentru a extinde acoperirea rețelei dumneavoastră WiFi de la domiciliu, precum Access Point, repetitoare de semnal WiFi sau adaptoare Power-line (nu sunt incluse în pachetul de livrare al mașinii de spălat rufe).

ÎNTREBARE	RĂSPUNS
Mi-am schimbat routerul, cum trebuie să procedez?	Puteți să mențineți aceleași caracteristici ale setărilor (numele rețelei și parola) sau să ștergeți setarea anterioară din aparat (proces de resetare) și efectuați din nou procesul de setare (consultați secțiunea „Comandă de la distanță Live/Procedură de configurare”).
Mi-am schimbat setările rețelei de la domiciliu, cum trebuie să procedez?	Puteți să ștergeți setarea anterioară din aparat (proces de resetare) și să efectuați din nou procesul de setare (consultați secțiunea „Comandă de la distanță Live/Procedură de configurare”).
Ce se întâmplă în cazul unei pene de curent?	<p>Când se reia alimentare cu energie electrică, funcția de comandă de la distanță va fi dezactivată.</p> <ul style="list-style-type: none"> • Dacă mașina de spălat rufe se află în modul „Finalizare în”, numărătoarea inversă pentru întârziere continuă automat și etapa de spălare începe astfel cum a fost planificat. • Dacă mașina de spălat rufe era în funcțiune, odată ce se reia alimentare cu energie electrică, aceasta va continua programul de spălare din momentul întreruperii. Nu este necesar să apăsați din nou butonul START, chiar dacă funcția de Comandă de la distanță este dezactivată.
Cum trebuie să procedez dacă indicatorul Stare conexiune continuă să clipească lent și nu este niciodată aprins continuu?	<p>Dacă indicatorul Stare conexiune nu este aprins continuu niciodată, mașina de spălat rufe a fost conectată cu succes la router, dar nu poate să se conecteze la internet.</p> <p>Pentru a conecta aparatul la internet, trebuie să verificați routerul și/sau setările purtătorului.</p> <p><i>Corectarea setărilor routerului:</i> funcția NAT trebuie să fie pornită; Firewall-ul și DHCP trebuie să fie setate în mod corespunzător. Funcțiile de criptare a parolei acceptate: WEP, WPA, WPA2. Vă rugăm să consultați manualul routerului.</p> <p><i>Setările purtătorului:</i> În cazul în care furnizorul dumneavoastră de servicii de internet a stabilit numerele adreselor MAC care se pot conecta la internet, este posibil să nu puteți conecta la cloud mașina de spălat rufe. Adresa MAC este singurul identificator al unui dispozitiv, de exemplu, cel de pe computerul dumneavoastră. Vă rugăm să vă adresați furnizorului de servicii de internet pentru a afla care sunt procedurile de conectare la internet a unui dispozitiv nou, altul decât un computer (de exemplu, o mașină de spălat rufe).</p>
Unde găsesc noua adresă MAC a mașinii de spălat?	Selectați meniul Live din meniul Setări folosind tasta de derulare în SUS sau în JOS și apăsați tasta OK. Selectați elementul MAC din meniul Live folosind tasta de derulare în SUS sau în JOS și apăsați tasta OK. Adresa MAC este alcătuită dintr-o combinație de cifre și litere.

CURĂȚAREA ȘI ÎNTREȚINEREA

⚠️ AVERTISMENT

Pentru operațiunile de curățare și întreținere, opriți și scoateți din priză mașina de spălat rufe.

Nu utilizați lichide inflamabile pentru a curăța mașina de spălat rufe.

CURĂȚAREA MAȘINII DE SPĂLAT RUFÉ

PE EXTERIOR

Utilizați o lavetă moale și umedă pentru a curăța părțile exterioare ale mașinii de spălat rufe.



Nu utilizați agenți de curățare a sticlei sau universali, praf de curățat sau produse similare pentru a curăța panoul de comandă – aceste substanțe pot deteriora afișajul.

PE INTERIOR

Dacă nu folosiți în mod periodic programul Bumbac la 95 °C, rulați ocazional acest program, fără a introduce rufe în aparat, pentru a păstra curat interiorul acestuia.

Pentru a decalcifica mașina de spălat rufe, folosiți o soluție adecvată de decalcifiere, pe care o puteți găsi pe site-ul web www.whirlpool.eu.

VERIFICAREA FURTUNULUI DE ALIMENTARE CU APĂ

Verificați în mod regulat furtunul de alimentare pentru a identifica eventuale fisuri și crăpături. Dacă acesta este deteriorat, înlocuiți-l cu unul nou disponibil la serviciul nostru de asistență tehnică post-vânzare sau la distribuitorul dumneavoastră specializat.

În funcție de tipul de furtun:

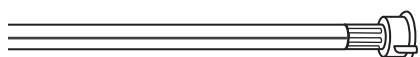

Dacă furtunul de alimentare este acoperit cu o peliculă transparentă, verificați periodic dacă, în anumite puncte, culoarea se intensifică. Dacă identificați această stare, furtunul poate avea o scurgere și trebuie înlocuit.

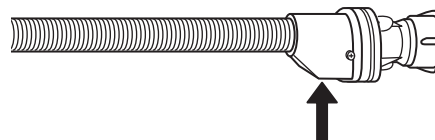
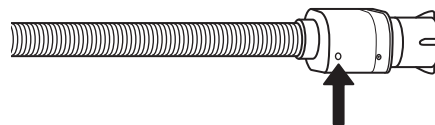

Pentru furtunuri cu oprire a alimentării cu apă: inspectați vizorul mic al supapei de siguranță (vedeți săgeata). Dacă se vede culoarea roșie, a fost declanșată funcția de oprire a alimentării cu apă, iar furtunul trebuie înlocuit cu unul nou.

Pentru a desfileta acest furtun, apăsați butonul de deblocare mic de sub racord (dacă intră în dotare) în timp ce desfiletați furtunul.

CURĂȚAREA FILTRELOR CU SITĂ METALICĂ ALE FURTUNULUI DE ALIMENTARE CU APĂ

1. Închideți robinetul de apă și desfiletați furtunul de alimentare.

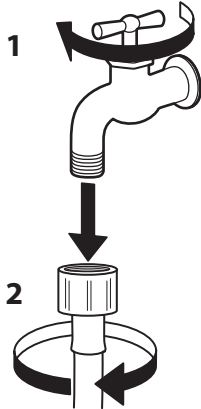

2. Curățați cu grijă filtrul cu sită metalică de la capătul furtunului folosind o perie fină.

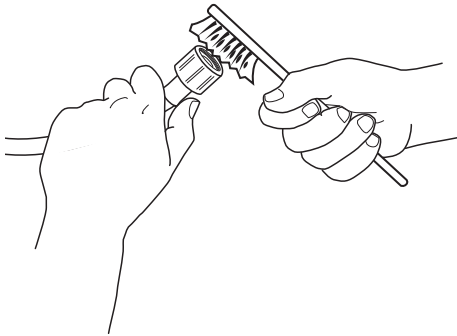

3. Acum desfiletați manual furtunul de alimentare din partea din spate a mașinii de spălat. Scoateți filtrul cu sită metalică din supapa localizată în partea din spate a mașinii de spălat folosind un clește și curățați-o cu atenție.

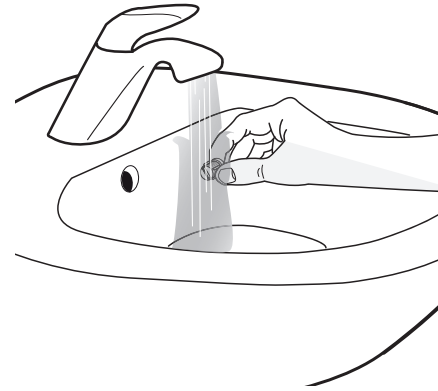
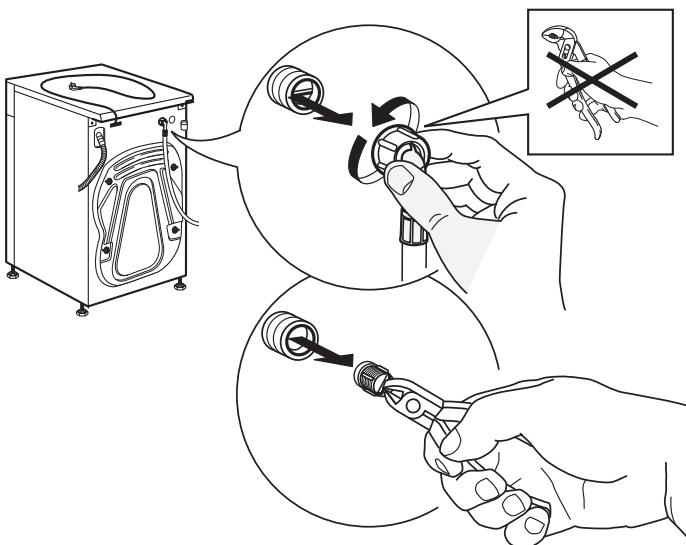

4. Introduceți la loc filtrul cu sită metalică. Conectați furtunul de alimentare la robinetul de apă și înapoi la mașina de spălat rufe. Nu utilizați un instrument pentru a conecta furtunul de alimentare. Deschideți robinetul de apă și asigurați-vă că toate conexiunile sunt etanșe.

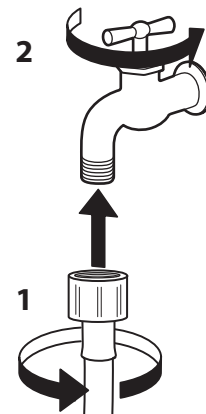
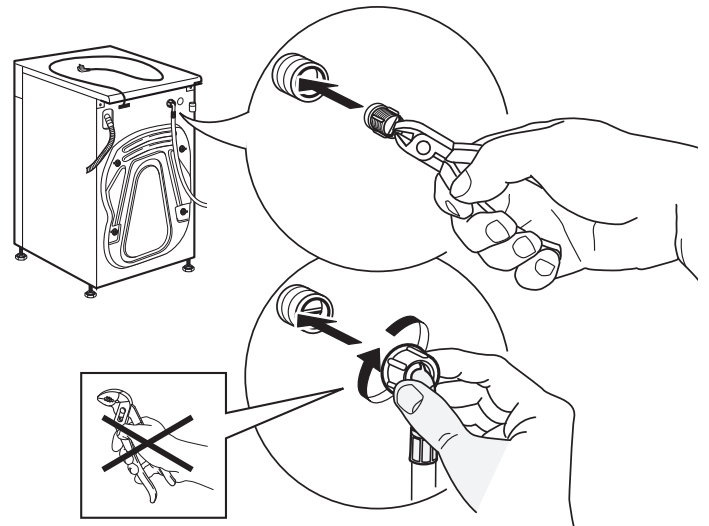

CURĂȚAREA DOZATORULUI DE DETERGENT

1. Scoateți dozatorul de detergent apăsând butonul de deblocare și trăgând dozatorul de detergent.

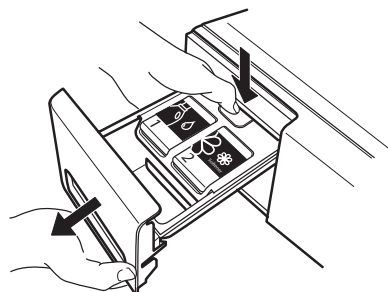

2. Scoateți cu atenție capacul de pe dozatorul de detergent. În timp ce îl scoateți, aveți grijă la părțile funcționale de pe partea inferioară a capacului.

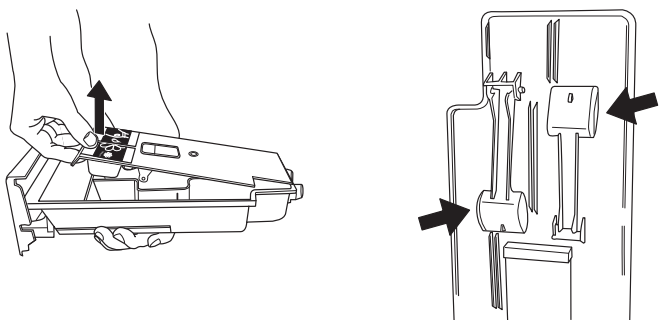

3. OPȚIONAL: În cazul în care un rezervor încă mai conține o cantitate semnificativă de detergent sau de balsam de rufe, acesta poate fi colectat pentru a fi reutilizat. Cele două opritoare din cauciuc din partea inferioară din spate a dozatorului de detergent pot fi scoase. Dacă este necesar, scoateți opritorul și colectați într-un recipient detergentul sau balsamul de rufe scurs.

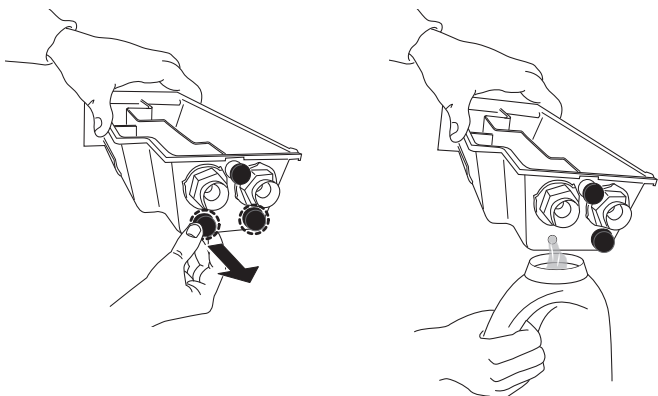

4. Curățați cu atenție sub jet de apă toate piesele, îndepărtând toate reziduurile de detergent sau balsam de rufe. Aveți mai ales grijă să nu deteriorați părțile funcționale de pe cealaltă parte a capacului rezervorului.

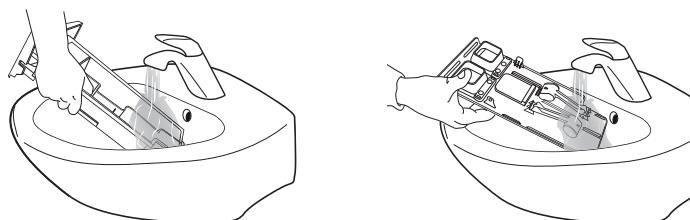

5. Ștergeți piesele folosind o lavetă moale.

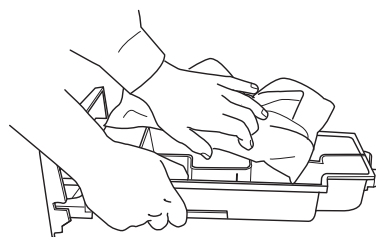

6. Numai dacă ați scos opritoarele din cauciuc pentru a goli conținutul rezervorului (etapa 3): Montați la loc opritoarele din cauciuc. **Asigurați-vă că acestea sunt conectate în mod corespunzător** pentru a evita scurgerile accidentale de detergent.

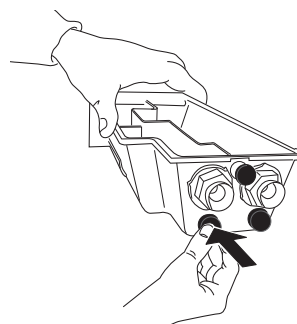

7. Remontați dozatorul de detergent și împingeți-l înapoi în compartimentul său. Asigurați-vă că acesta este introdus complet; în caz contrar, mașina de spălat rufe nu va funcționa.

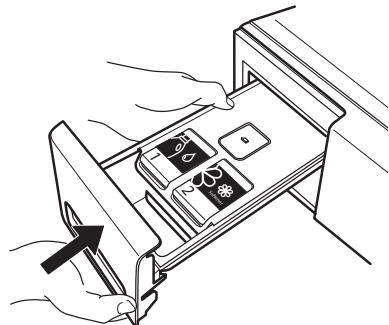

CURĂȚAREA FILTRULUI DE APĂ/EVACUAREA APEI REZIDUALE

⚠️ AVERTISMENT

Opriți și scoateți din priză mașina de spălat rufe înainte de a curăța filtrul de apă sau de a evacua apa reziduală. Dacă ați utilizat un program de spălare la o temperatură ridicată, așteptați până când apa s-a răcit înainte de a o evacua.

Curățați filtrul de apă în mod regulat pentru a evita situația în care apa nu poate fi evacuată din cauza înfundării filtrului.

Dacă apa nu poate fi evacuată, afișajul indică posibilitatea ca filtrul de apă să fie înfundat.

1. Scoateți soclul: Împingeți clapetele din stânga și din dreapta pentru a elibera soclul și îndepărtați-l.

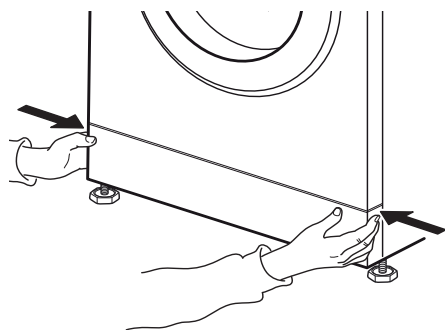

Amplasați un recipient larg, întins sub filtrul de apă, pentru a colecta apa evacuată.

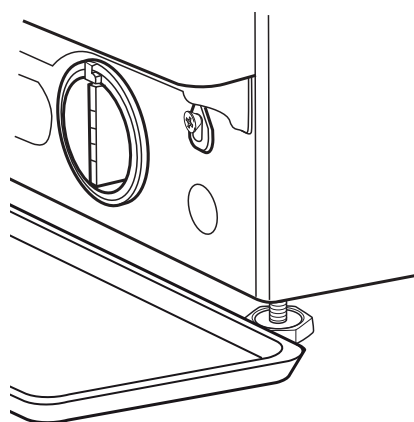

2. Recipient pentru evacuarea apei: Dacă modelul dumneavoastră de mașină de spălat rufe este prevăzut cu un furtun pentru evacuarea de urgență:

Utilizați un recipient întins pentru apa evacuată. Scoateți furtunul pentru evacuarea de urgență din partea inferioară a mașinii de spălat rufe.

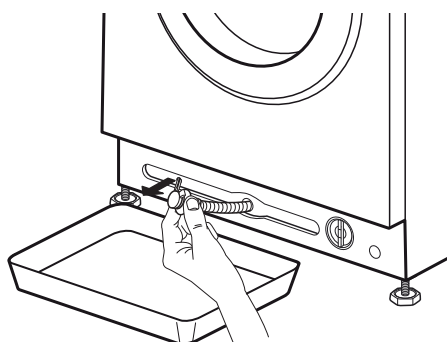

3. Evacuați apa:

Dacă modelul dumneavoastră de mașină de spălat rufe este prevăzut cu un furtun pentru evacuarea de urgență:

Scoateți dopul de la capătul furtunului și lăsați apa să curgă în recipient. Atunci când recipientul se umple cu apă, puneți dopul la capătul furtunului și goliți recipientul. Repetați această procedură până când nu mai curge apă deloc. Apoi, închideți bine furtunul pentru evacuare de urgență folosind dopul și reintroduceți furtunul în partea inferioară a mașinii de spălat rufe.

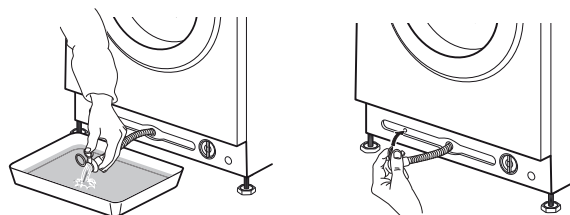

Dacă modelul dumneavoastră de mașină de spălat rufe nu este prevăzut cu un furtun pentru evacuarea de urgență:

Dacă modelul dumneavoastră de mașină de spălat rufe nu este prevăzut cu un furtun pentru evacuarea de urgență:

Rotiți ușor filtrul în sens antiorar, până când curge apă. Lăsați apa să curgă, fără a scoate filtrul. Atunci când recipientul este plin, închideți filtrul de apă rotindu-l în sens orar. Goliți recipientul. Repetați această procedură până când a fost evacuată toată apa.

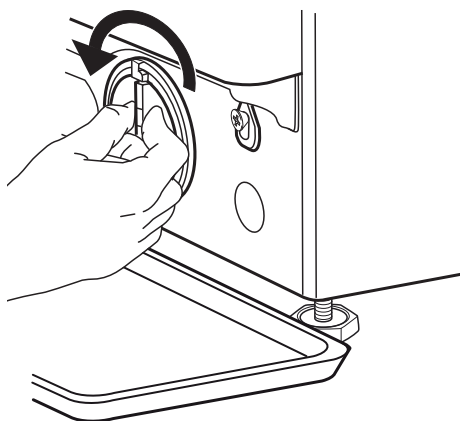

4. Scoateți filtrul: Așezați o lavetă din bumbac sub filtrul de apă, pentru a absorbi cantitatea mică de apă rămasă. Apoi, scoateți filtrul de apă rotindu-l în sens antiorar.

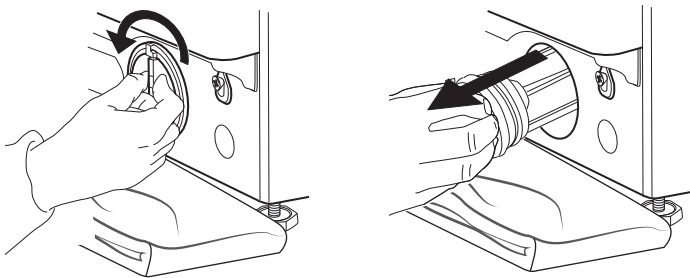

5. Curățați filtrul de apă: îndepărtați reziduurile din filtru și curățați-l sub jetul de apă curentă.

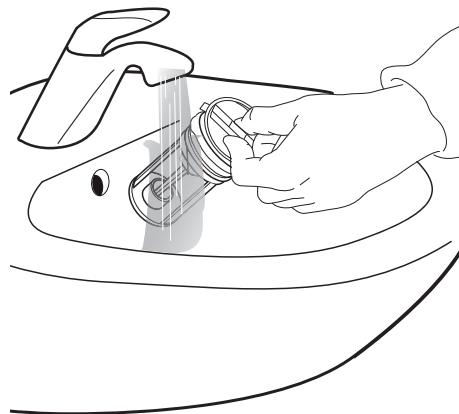

6. Introduceți filtrul de apă și remontați soclul: Introduceți la loc filtrul de apă, rotindu-l în sens orar. Asigurați-vă că a fost introdus până la capăt; mânerul filtrului trebuie să fie în poziție verticală. Pentru a testa etanșeitatea filtrului de apă, puteți turna aproximativ 1 litru de apă în dozatorul de detergent. Apoi, remontați soclul.

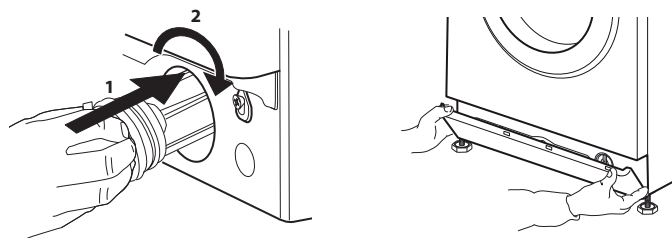

TRANSPORT ȘI MANEVRARE

AVERTISMENT

Nu ridicați niciodată mașina de spălat rufe apucând de blatul de lucru.

1. Deconectați ștecherul de la rețeaua electrică și închideți robinetul de apă.

2. Asigurați-vă că hubloul mașinii și dozatorul de detergent sunt închise corespunzător.

3. Deconectați furtunul de alimentare de la robinetul de apă și scoateți furtunul de evacuare din punctul de golire. Scurgeți toată apa rămasă în furtunuri și fixați-le astfel încât să nu poată fi deteriorate în timpul transportului.

4. Remontați bolțurile de transport. Urmați instrucțiunile privind îndepărtarea bolțurilor de transport din Ghidul de instalare, în ordine inversă.

Important: Nu transportați mașina de spălat rufe fără a fi montat în prealabil bolțurile de transport.

REMEDIEREA DEFECȚIUNILOR

Mașina dumneavoastră de spălat rufe este dotată cu mai multe funcții automate de siguranță și feedback. Acestea permit detectarea și semnalarea în mod corespunzător a defecțiunilor și operațiilor de întreținere necesare.

Aceste defecțiuni sunt deseori minore, astfel încât pot fi remediate în câteva minute.

Atunci când se produce o defecțiune, indicatorul de detectare de pe mijlocul panoului de comandă ar putea clipi.

PROBLEMĂ	CAUZĂ POSIBILĂ	SOLUȚIE
Mașina de spălat rufe nu pornește, nu se aprinde niciun indicator	Nu este conectată la rețeaua electrică	Introduceți ștecherul în priză
	Priza sau siguranța nu funcționează	Testați funcționarea folosind o lampă de control cu bec, reparați componenta defectă
	Pană de curent	Mașina de spălat rufe va continua funcționarea în mod automat atunci când rețeaua electrică este din nou disponibilă
Mașina de spălat rufe nu pornește, deși butonul „Start/Pauză” a fost apăsat	Hubloul nu este închis corect	Împingeți hubloul până când puteți auzi cum se fixează în locaș
	Blocarea butoanelor este activată	Apăsați butonul cu simbolul cheie cel puțin 3 secunde pentru a dezactiva blocarea butoanelor
	Dozatorul de detergent nu este introdus corect	Împingeți până la capăt dozatorul de detergent în compartimentul său
Mașina de spălat rufe se oprește în timpul derulării programului și lumina butonului „Start/Pauză” clipește	Opțiunea Fără centrifugare (= poziția butonului Centrifugare) este activată	Dezactivați opțiunea Fără centrifugare cu evacuarea apei sau centrifugarea rufelor (consultați „Fără centrifugare” – FUNCȚII ȘI OPȚIUNI).
	Programul a fost întrerupt, este posibil ca hubloul să fi fost deschis	Asigurați-vă că hubloul este închis. Apăsați „Start/Pauză” pentru a continua programul
	Sistemul de siguranță a fost activat: indicatorul de eroare se aprinde și/sau pe afișaj apare o defecțiune (F...); este posibil ca robinetul de apă să fie închis	Consultați paragraful „Indicatori de eroare”. Verificați ca robinetul de apă să fie deschis și furtunul de alimentare să nu fie îndoit.
Dozatorul de detergent conține reziduuri de detergent după terminarea programului	Presiunea de alimentare cu apă este prea mică; este posibil ca filtrul cu sită metalică al furtunului de alimentare cu apă să fie blocat	Asigurați-vă că robinetul de apă este deschis în mod corespunzător. Verificați filtrele cu sită metalică ale furtunului de alimentare, consultați CURĂȚAREA ȘI ÎNTREȚINEREA/ Curățarea filtrelor cu sită metalică ale furtunului de alimentare

PROBLEMĂ	CAUZĂ POSIBILĂ	SOLUȚIE
Mașina de spălat rufe vibrează în timpul centrifugării	Bolțurile de transport nu au fost demontate (!)	Scoateți bolțurile de transport în conformitate cu instrucțiunile din GHIDUL DE INSTALARE
	Mașina de spălat rufe nu se sprijină pe toate cele patru picioare	Reglați picioarele (consultați GHIDUL DE INSTALARE). Asigurați-vă că mașina de spălat rufe este așezată pe o suprafață plană și stabilă.
Viteza de centrifugare „0” clipește pe panoul de comandă și/sau rufe sunt încă foarte ude	Nedistribuirea încărcăturii de rufe a împiedicat derularea ciclului de centrifugare pentru a proteja mașina de spălat rufe	Dacă doriți să efectuați centrifugarea rufelor ude, adăugați mai multe articole de îmbrăcăminte de mărimi diferite și activați programul „Clătire și centrifugare”. Evitați încărcăturile mici de rufe formate din câteva articole mari, absorbante/spălați articole de mărimi diferite într-o singură încărcătură
Rezultate slabe la centrifugare	Butonul Centrifugare a fost setat la o viteză redusă de centrifugare.	Selectați și activați programul „Centrifugare” la o viteză de centrifugare mai mare (dacă poate fi selectată).
	Nedistribuirea încărcăturii de rufe în timpul centrifugării a împiedicat derularea ciclului de centrifugare.	Consultați rândul de mai sus.
	Formarea de spumă în exces împiedică centrifugarea.	Activați programul „Clătire și centrifugare”. Evitați dozarea excesivă a detergentului. Reglați și utilizați funcția Ajutor la dozare.
Reziduuri de detergent pe rufe după spălare	Prea mult detergent pudră folosit/calitatea detergentului.	Evitați supradozarea cu detergent. Periați țesătura. Utilizați opțiunea „Clătire intensivă” (dacă poate fi selectată). Utilizați detergent lichid/utilizați detergent special pentru rufe negre sau închise la culoare.
Mașina de spălat rufe se oprește în timpul programului/programul nu pornește/în timpul opririi, pe afișaj poate apărea o animație	Fazele programului se derulează fără mișcarea tamburului.	Fazele de oprire care durează până la aproximativ 2 minute sunt normale în cazul unor programe de spălare.
	Formarea unei cantități excesive de spumă (posibil din cauza unei supradozări cu detergent) a întrerupt rularea programului. Acest lucru se poate repeta de câteva ori până când spuma a fost redusă suficient.	Programul continuă să ruleze automat, imediat ce spuma a fost redusă suficient. Dacă pe afișaj apare mesajul Fod (=eroare supradozare), consultați tabelul INDICATORI ȘI MESAJE DE EROARE.
	Se poate detecta subțensiunea sau supratensiunea.	Programul va continua funcționarea în mod automat imediat ce tensiunea rețelei electrice se află în intervalul corect.

PROBLEMĂ	CAUZĂ POSIBILĂ	SOLUȚIE
Durata programului este mult mai lungă sau mult mai scurtă decât cea indicată inițial pe afișaj/în tabelul cu programe.	Mașina de spălat rufe reglează factorii care au efect asupra duratei, precum dimensiunea încărcăturii de rufe, formarea de spumă în exces, nedistribuirea încărcăturii, timpul prelungit de încălzire din cauza temperaturii scăzute a apei de alimentare etc. Atunci când durata programului este recalculată, pe ecran apare o animație.	Evitați încărcăturile mici de rufe care constau în articole mari, absorbante/adăugați articole de dimensiuni diferite. Evitați supradozarea cu detergent – respectați recomandările de dozare ale producătorului detergentului. Reglați și utilizați funcția Ajutor la dozare.
Hubloul este blocat, cu sau fără apariția indicatorului de eroare, iar programul nu rulează.	Hubloul este blocat în cazul unei pene de curent.	Programul va continua rularea în mod automat imediat ce rețeaua electrică este din nou disponibilă.
	Mașina de spălat rufe s-a oprit (în conformitate cu descrierea din secțiunea anterioară „Mașina de spălat rufe se oprește...”).	Programul va continua rularea în mod automat după ce s-a eliminat cauza opririi.
	Nivelul apei sau temperatura este prea mare sau a survenit defecțiunea unei componente electrice.	Consultați instrucțiunile privind eroarea „Asistență tehnică: defecțiune încuietorie hublou”/ FdL/F29 din secțiunea Indicatori de eroare.
Iuminarea tamburului (dacă intră în dotare) nu mai funcționează.	Becul trebuie înlocuit.	Apelați la serviciul nostru de asistență tehnică post-vânzare pentru a schimba becul.
Programul nu poate începe; afișajul indică faptul că dozatorul de detergent nu este introdus corect.	Dozatorul de detergent nu este introdus complet în compartimentul său; dozatorul nu intră în contact cu punctul de cuplare de la capătul compartimentului.	Împingeți cu atenție dozatorul de detergent în compartiment, până la capăt.
Afișajul indică modul demo	După efectuarea unei demonstrații, nu s-a ieșit din modul de demonstrație al mașinii de spălat rufe, destinat partenerilor	Simultan, apăsați al doilea buton din dreapta și al doilea buton din stânga de pe panoul de comandă. Modul de demonstrație va fi finalizat, iar mașina de spălat poate fi utilizată conform instrucțiunilor furnizate.

INDICATORI ȘI MESAJE DE EROARE

Mai jos, este prezentat un rezumat al posibilelor cauze și soluții privind defecțiunile. Dacă problema încă persistă după soluționarea cauzei defecțiunii, apăsați butonul Pornire/Oprire timp de cel puțin trei secunde. Dacă, după aceasta,

indicatorul de eroare nu dispăre, închideți robinetul de apă, opriți și scoateți din priză mașina de spălat rufe și contactați serviciul nostru de asistență tehnică post-vânzare.

Indicatorul de eroare se aprinde	Mesajul de pe afișaj	Cauză posibilă	Soluție posibilă
	Deschideți robinetul de apă	Mașina de spălat nu este alimentată cu apă sau cantitatea de apă alimentată este insuficientă <ul style="list-style-type: none"> • Robinet de apă închis • Furtun de alimentare îndoit • Presiunea apei de la robinet este prea mică • Filtrele cu sită metalică ale furtunului de alimentare înfundate • Furtunul de alimentare cu apă este înghețat 	Deschideți robinetul de apă. Verificați ca furtunul de alimentare să nu fie îndoit. Asigurați-vă că apa are suficientă presiune. Curățați filtrele cu sită metalică ale furtunului de alimentare (CURĂȚAREA ȘI ÎNTREȚINEREA). Instalați mașina de spălat rufe la o temperatură ambientală de cel puțin 5 °C. După ce problema a fost soluționată, apăsați Start/Pauză. Dacă problema persistă, apăsați butonul Pornire/Oprire timp de cel puțin 3 secunde.
	Filtru de apă înfundat	Apa reziduală nu este evacuată <ul style="list-style-type: none"> • Furtun de evacuare îndoit • Furtun de evacuare blocat sau înghețat • Filtru blocat • Pompă blocată 	Asigurați-vă că furtunul de evacuare nu este îndoit. Instalați mașina de spălat rufe la o temperatură ambientală de cel puțin 5 °C. Curățați filtrul de apă în conformitate cu descrierea din secțiunea CURĂȚAREA FILTRULUI. După ce problema a fost soluționată, apăsați Start/Pauză. Dacă problema persistă, apăsați butonul Pornire/Oprire timp de cel puțin 3 secunde.
	Spumă în exces	Formarea unei cantități excesive de spumă (posibil din cauza unei supradozări cu detergent) a întrerupt rularea programului. Întreruperea poate fi repetată de câteva ori, până când cantitatea de spumă este suficient de redusă.	Activați programul „Clătire și centrifugare”, cu opțiunea Clătire intensivă. Respectați recomandările de dozare ale producătorului detergentului. Reglați și utilizați funcția Ajutor la dozare. Verificați dacă filtrul de apă este curat.
	Nedistribuire a încărcăturii	Nedistribuirea încărcăturii de rufe a împiedicat derularea ciclului de centrifugare pentru a proteja mașina de spălat rufe	Dacă doriți să efectuați centrifugarea rufelor ude, adăugați mai multe articole de mărimi diferite și activați programul „Clătire și centrifugare”. Evitați încărcăturile mici de rufe formate din câteva articole mari, absorbante. Spălați articole de mărimi diferite într-o singură încărcătură.

Simbolul de pe panoul de comandă	Cauză posibilă	Soluție posibilă
 Indicatorul Hublou deschis clipește	Hubloul nu se blochează	Apăsați ferm hubloul în zona încuietorii pentru a o închide corect. Apoi, apăsați Start/Pauză. Dacă problema persistă, apăsați butonul Pornire/Oprire timp de cel puțin 3 secunde.

Indicatorul de eroare se aprinde	Mesajul de pe afișaj	Cauză posibilă	Soluție posibilă
	FdL (sau F29)	Hubloul nu se deblochează.	<p>Apăsați ferm hubloul în zona încuietorii, apoi apăsați Pornire/Oprire timp de cel puțin 3 secunde.</p> <p>Dacă este selectat ciclul de spălare la o temperatură ridicată, așteptați până când se răcește apa și apăsați din nou Pornire/Oprire timp de cel puțin 3 secunde.</p> <p>Porniți mașina de spălat rufe. Dacă defecțiunea apare în continuare, verificați și, în cele din urmă, remediați cauza posibilă în conformitate cu indicațiile privind defecțiunea „Curățați filtrul”. Apoi, reporniți mașina de spălat rufe. Dacă hubloul nu se deblochează, apăsați butonul Pornire/Oprire timp de cel puțin 3 secunde.</p> <p>Dacă nici în acest caz hubloul nu se deblochează, consultați secțiunea „HUBLOU – DESCHIDEREA ÎN CAZUL UNEI DEFECȚIUNI”. Înainte de evacuarea apei/deschiderea hubloului, așteptați până când apa s-a răcit (în cazul programelor de spălare la o temperatură ridicată).</p>
	Apel. service F24	<p>Prea multe rufe pentru un program care acceptă o încărcătură maximă redusă</p> <p>Prea multă apă la alimentare</p>	<p>Selectați și porniți programul „Clătire și centrifugare” pentru a termina programul de spălare întrerupt. Nu supraîncărcați mașina de spălat. Respectați cantitățile maxime de rufe ale programelor, indicate în tabelul cu programe.</p> <p>Închideți robinetul de apă. Apăsați butonul Pornire/Oprire timp de cel puțin 3 secunde pentru a evacua apa; așteptați până la finalizarea fazei de evacuare (mesajul End (Finalizare) va apărea pe afișaj). Deschideți din nou robinetul de apă. – Dacă apa curge imediat în mașina de spălat rufe (fără a fi activat un program în prealabil), există o componentă electrică defectă. Închideți robinetul de apă, opriți și scoateți-o din priză mașina de spălat rufe. Contactați serviciul nostru de asistență tehnică post-vânzare.</p>
	Apel. service F02	Eroare oprire apă – scurgere de apă detectată în tava inferioară.	Apăsați Pornire/Pauză. Dacă problema persistă, apăsați butonul Pornire/Oprire timp de cel puțin 3 secunde. Dacă defecțiunea persistă, contactați serviciul de asistență tehnică post-vânzare.
	Apel. service F04 - F99	Defectarea unei componente electrice	Apăsați butonul Pornire/Oprire timp de cel puțin 3 secunde pentru a reseta defecțiunea. Dacă problema persistă, opriți mașina de spălat rufe, închideți robinetul de apă și scoateți-o din priză; contactați telefonic serviciul de asistență tehnică post-vânzare.

HUBLOU – DESCHIDEREA ÎN CAZUL UNEI DEFECȚIUNI, PENTRU A SCOATE RUFELE

Opriți mașina de spălat rufe și scoateți-o din priză. Închideți robinetul de apă.
Așteptați până când tamburul nu se mai rotește. Nu deschideți niciodată hubloul în timp ce tamburul se află în mișcare.
Așteptați până când apa și rufele s-au răcit atunci când spălați la temperaturi ridicate.

Evacuați întotdeauna apa înainte de a deschide hubloul, apăsând și menținând apăsat butonul Pornire/Oprire până când mesajul „rES” apare pe afișaj sau efectuând această operațiune în mod manual, în conformitate cu descrierea din secțiunea EVACUAREA APEI REZIDUALE.

Înainte de a deschide hubloul în conformitate cu descrierea din secțiunea de mai jos, consultați defecțiunea „Hubloul este blocat, cu sau fără apariția indicatorului de eroare, iar programul nu rulează”. Este posibil ca hubloul să se deblocheze de la sine dacă nu mai sunt prezente condiții, cum ar fi, de exemplu, o pană de curent.
Dacă doriți să scoateți rufe imediat, încercați mai întâi să deblocați hubloul în conformitate cu descrierea din secțiunea INDICATORI ȘI MESAJE

DE EROARE (FdL sau F29). Numai în cazul în care hubloul nu poate fi deschis în conformitate cu descrierea din secțiunea menționată anterior, efectuați pașii descriși mai jos.

În cazul unei pene de curent, mașina de spălat rufe își va relua activitatea de unde a fost întreruptă, imediat ce rețeaua electrică este din nou disponibilă.

Dacă apare o defecțiune a mașinii de spălat rufe și hubloul este blocat, dar trebuie să scoateți rufe:

1. Mai întâi evacuați apa reziduală, în conformitate cu descrierea din secțiunea „Evacuarea apei reziduale”

2. Scoateți șurubul folosind o șurubelniță.

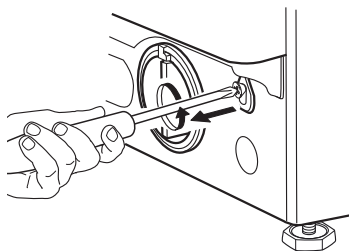

3. Apoi, trageți în jos banda marcată cu mesajul „Deschidere hublou”. Acum puteți deschide hubloul și puteți scoate rufe.

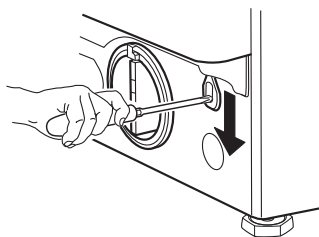

4. Apoi, fixați banda la loc, înfiletând bine șurubul cu ajutorul șurubelniței.

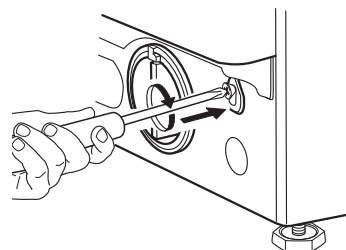

5. Remontați socul

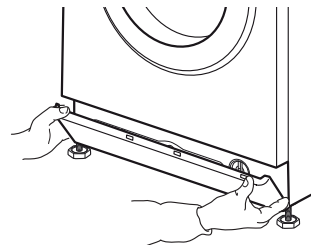

SERVICIUL DE ASISTENȚĂ TEHNICĂ POST-VÂNZARE

ÎNAINTE DE A CONTACTA SERVICIUL DE ASISTENȚĂ TEHNICĂ POST-VÂNZARE

1. Verificați dacă puteți remedia problema pe cont propriu, consultând secțiunea **REMEDIEREA DEFECȚIUNILOR.**

2. Opriți și reporniți mașina de spălat rufe pentru a vedea dacă defecțiunea persistă.

DACĂ ULTERIOR DEFECȚIUNEA PERSISTĂ, CONTACTAȚI SERVICIUL DE ASISTENȚĂ TEHNICĂ POST-VÂNZARE

Sunați la numărul specificat pe certificatul de garanție sau urmați instrucțiunile de pe site-ul web **www.whirlpool.eu**

Indicați întotdeauna

- O scurtă descriere a defecțiunii
- Modelul mașinii de spălat rufe (consultați plăcuța cu datele tehnice de pe interiorul hubloului)
- Numărul de service (de pe autocolantul de service, amplasat pe interiorul hubloului; numărul de după mesajul „Service”)
- Adresa dumneavoastră completă și numărul de telefon.

SERVICE 0000 000 00000



Pentru orice tip de reparație, utilizați serviciul nostru de asistență tehnică post-vânzare autorizat, pentru a beneficia de reparații corespunzătoare și de piese de schimb originale.

Producător:
Whirlpool Europe s.r.l. - Socio Unico
Viale Guido Borghi 27
21025 Comerio (VA)
Italy

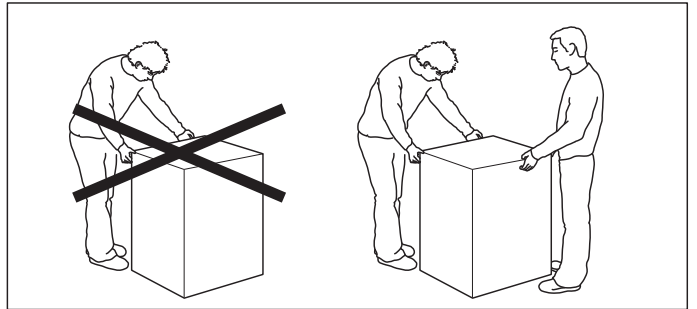
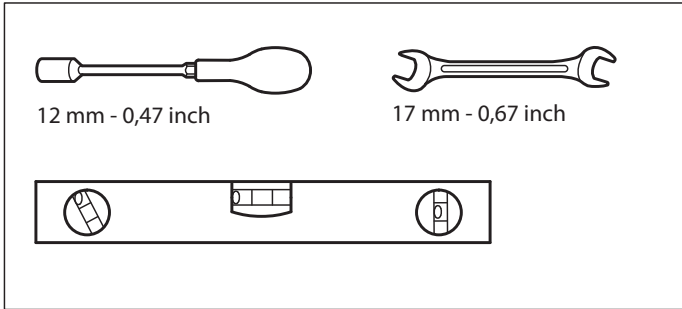

1.

2.

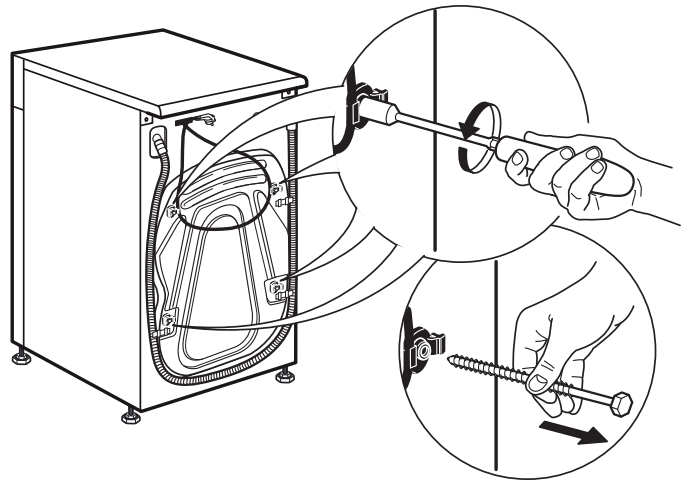
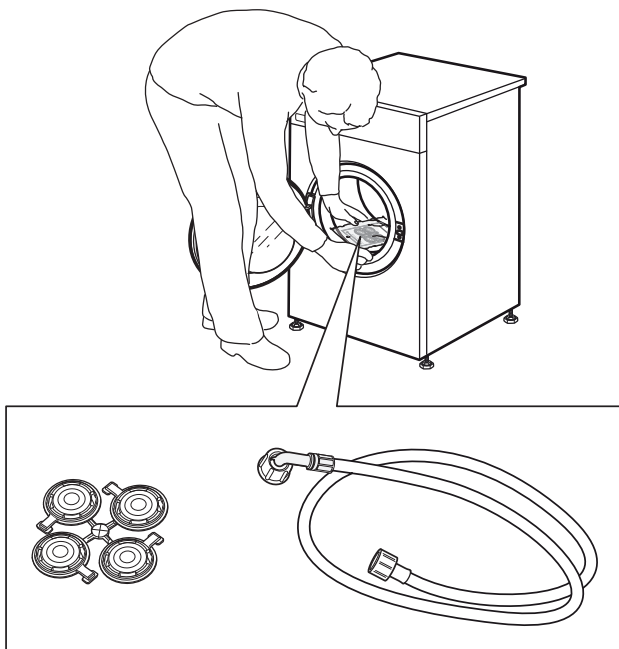

3.

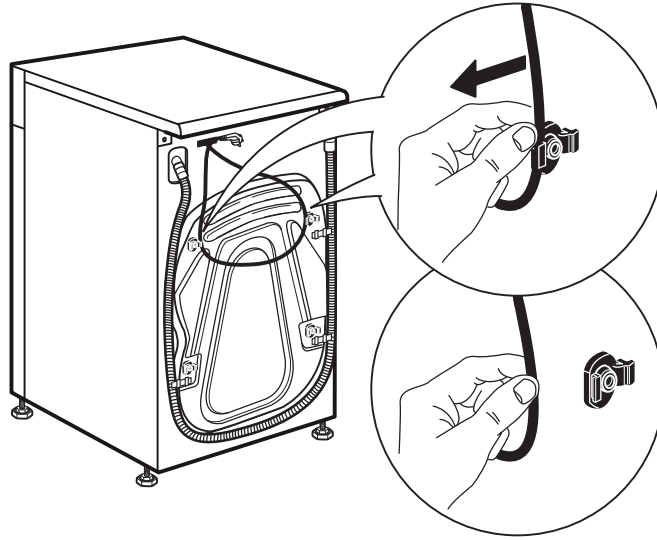

4.

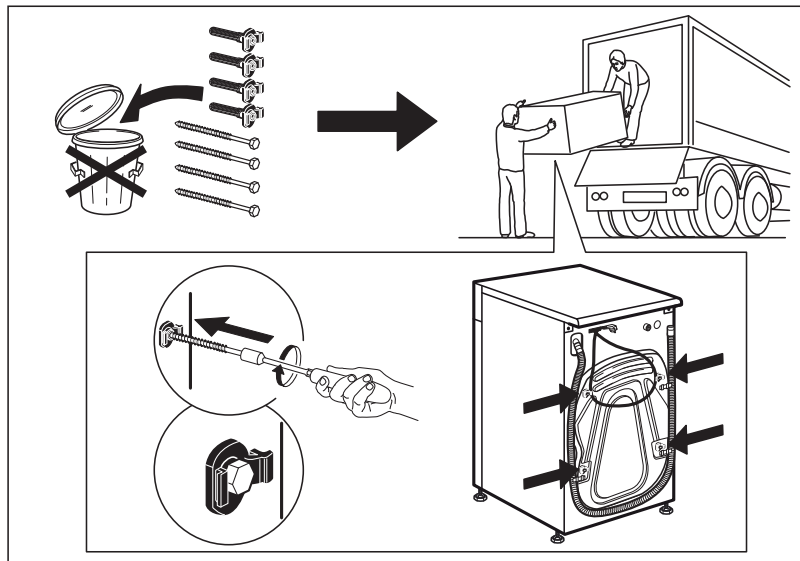
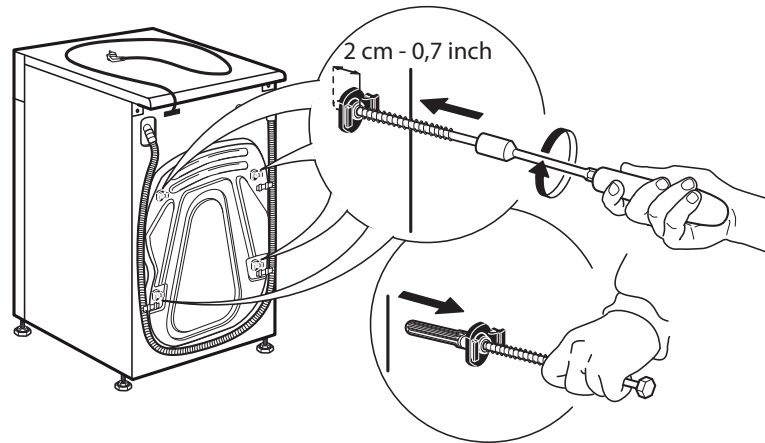

5.

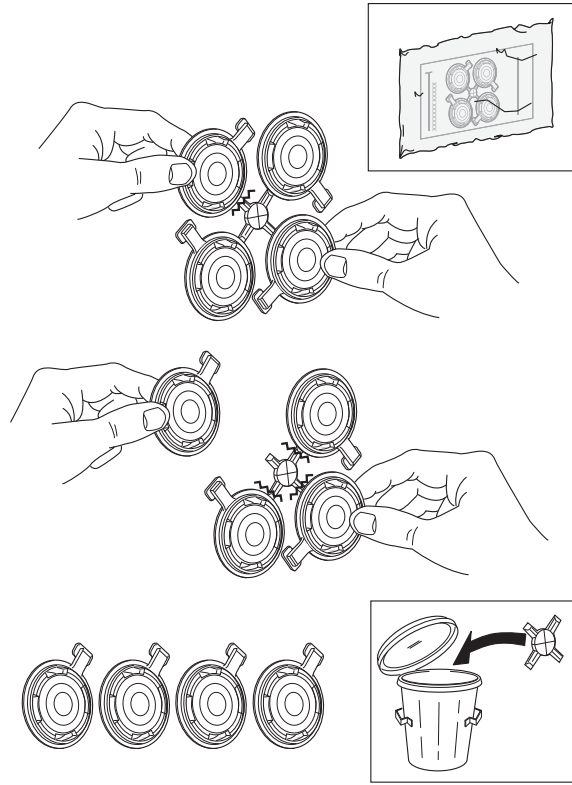

6.

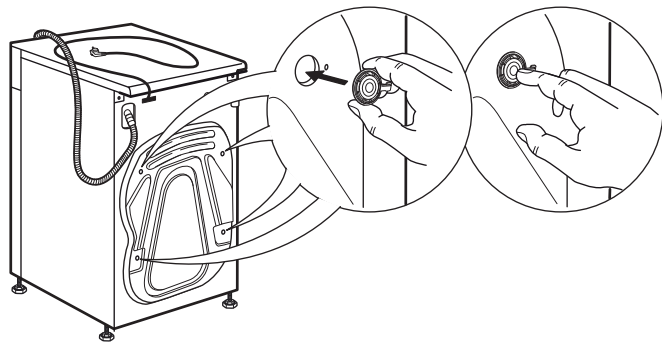

7.

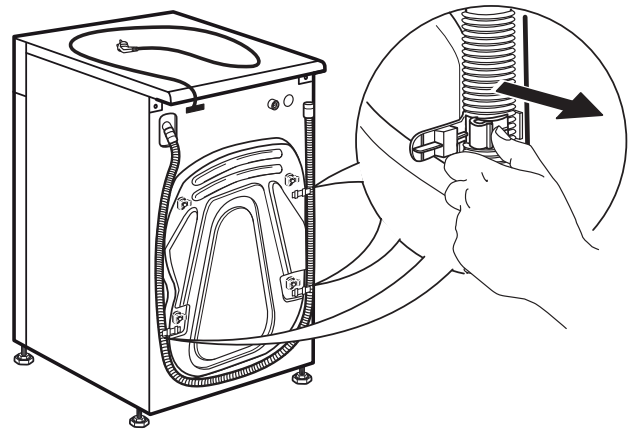

8.

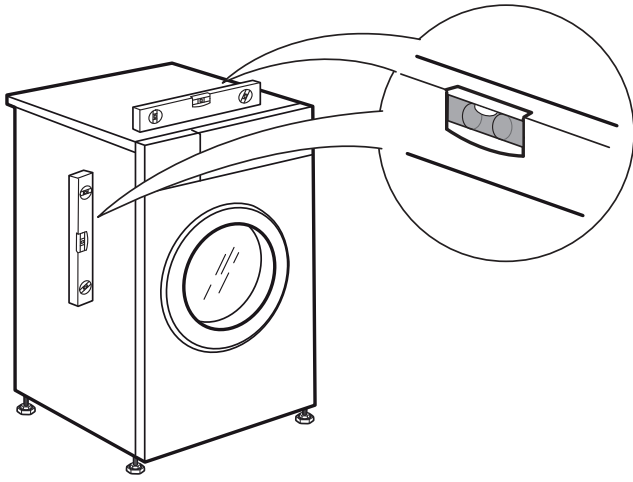

9.

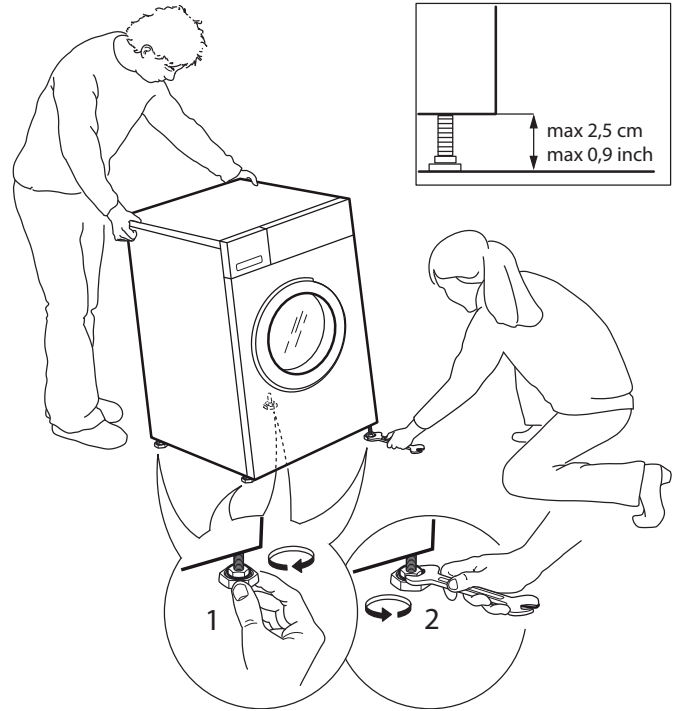

10.

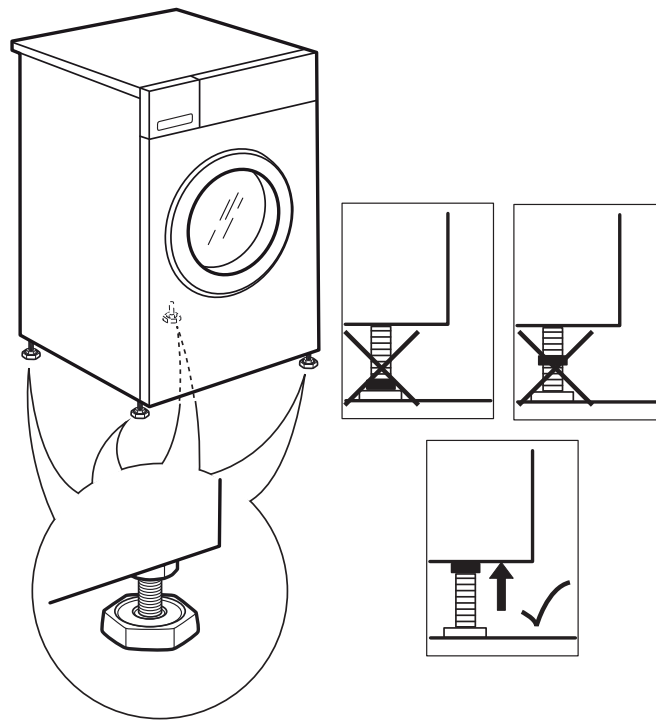

11.

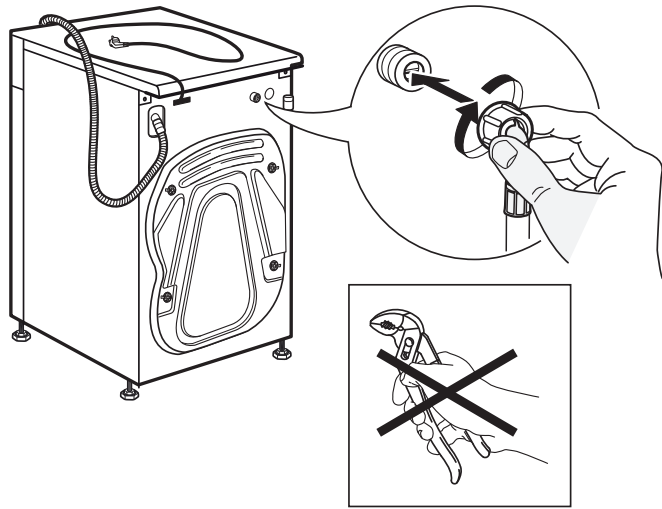

12.

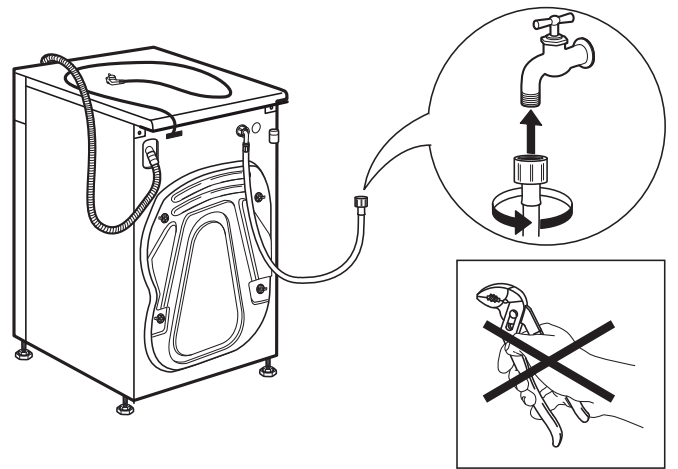

13.

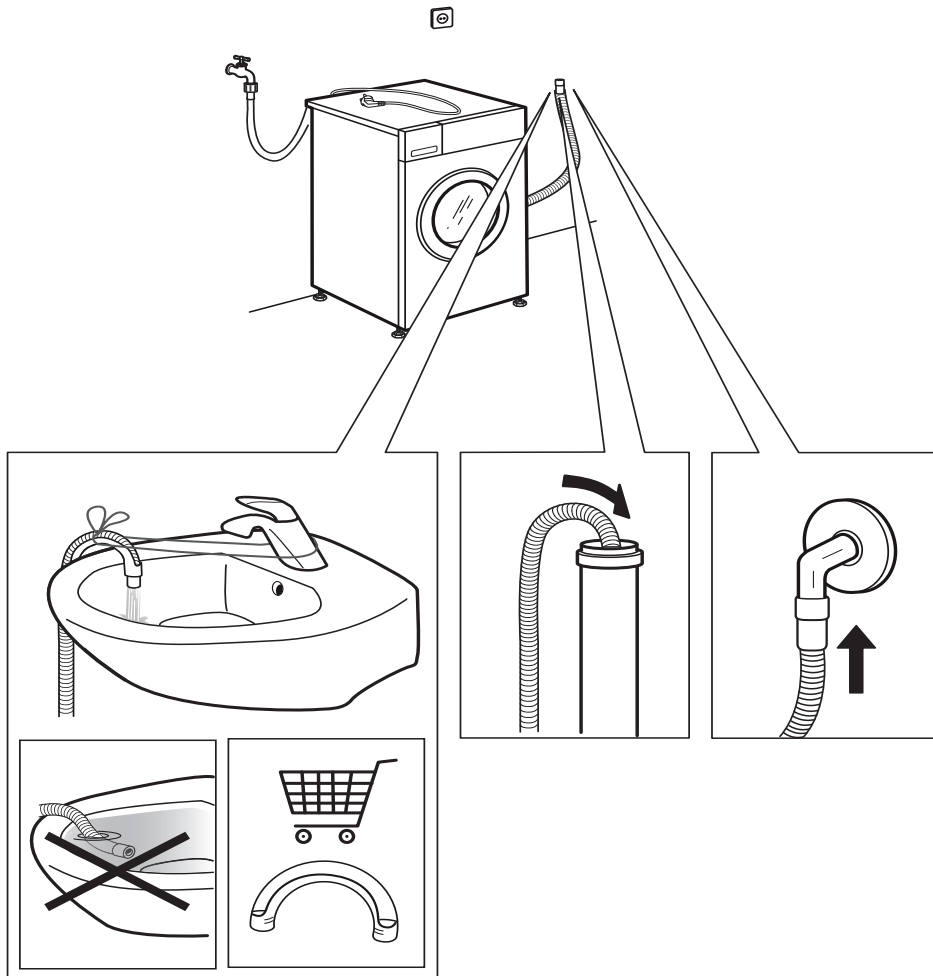

14.

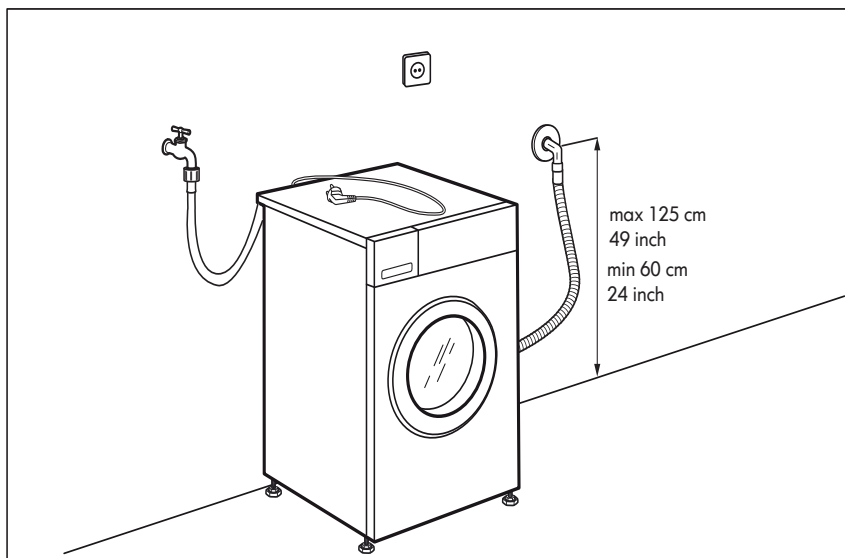
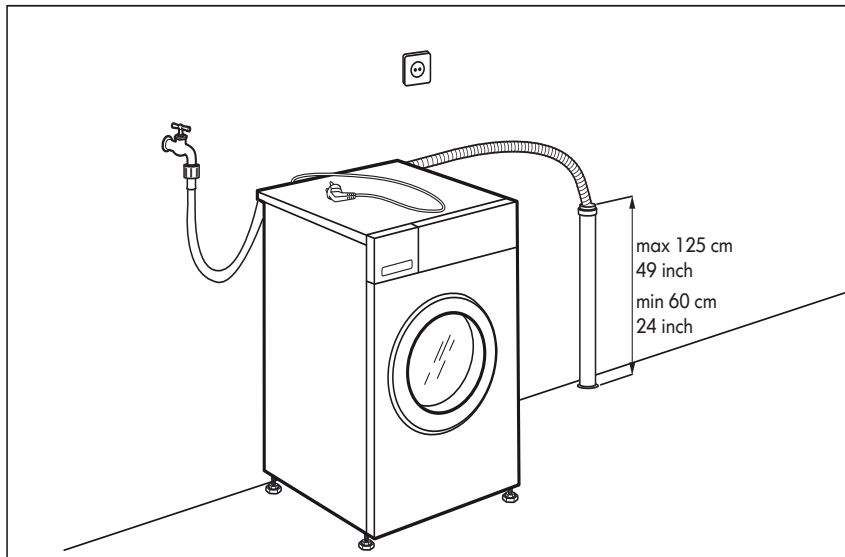
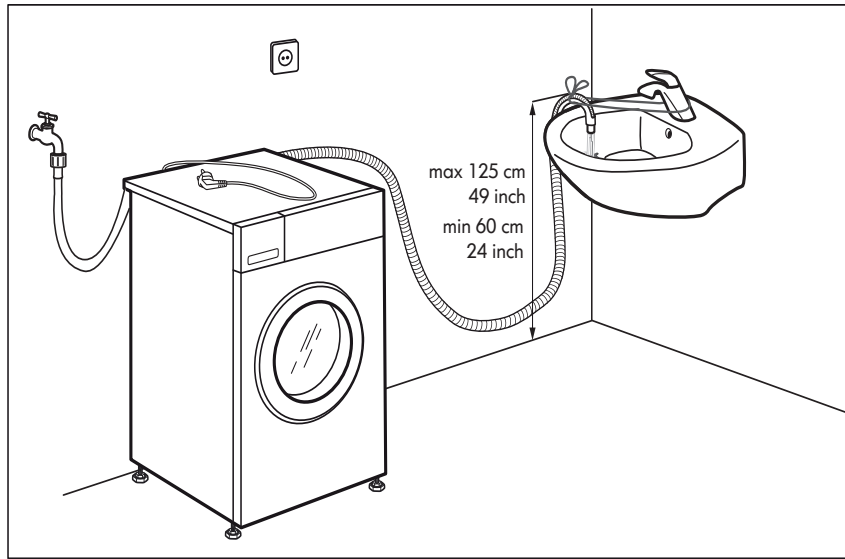

15.

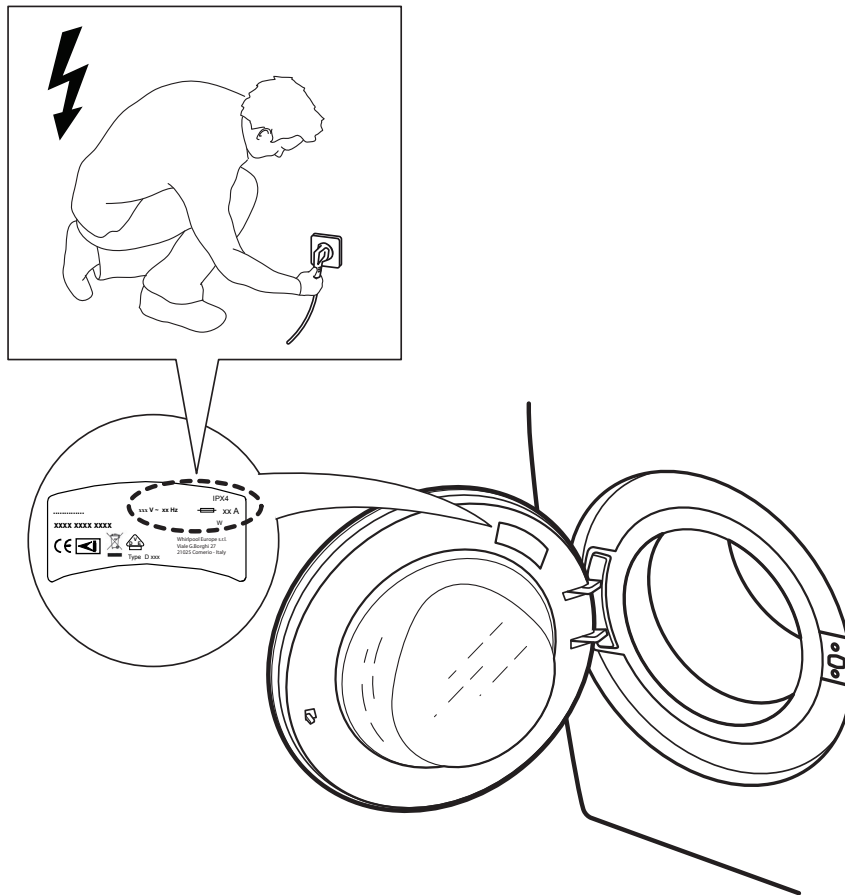

16.

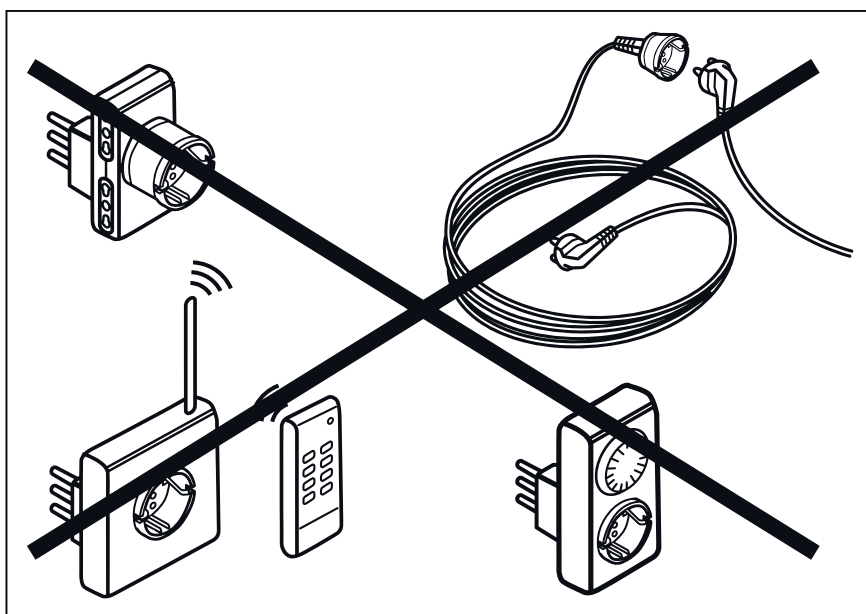



400010835103

