

**TAKK FOR AT DU HAR KJØPT ET WHIRLPOOL-PRODUKT**

For å motta en mer fullstendig assistanse, vær vennlig å registrere produktet ditt på www.whirlpool.eu/register



Les sikkerhetsinstruksene nøye før du bruker apparatet.

FØRSTE GANGS BRUK

Vent i minst to timer, etter installasjonen, før du kobler apparatet til strømmettet. Koble apparatet til strømmettet og det vil starte automatisk. De ideelle lagringstemperaturene for maten er forhåndsinnstilt ved fabrikk.

Etter at du har slått apparatet på, må du vente i 4-6 timer før den riktige oppbevaringstemperaturen nås for et normalt fullt apparat. Plasser det antibakterielle, anti-lukt filteret i vifta slik det vises på filterets pakke (hvis det er tilgjengelig). Dersom du hører lydsignalet, betyr dette at temperaturalarmen har grepet inn: trykk på knappen for å slå av de akustiske alarmene.

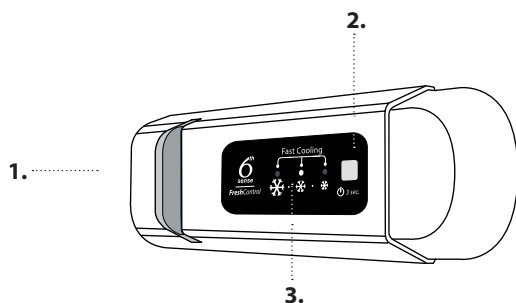
KONTROLLPANEL

1. LED-lys
2. On/Stand-by (På/hvilemodus)
3. Temperaturknapp for fryser- og kjøleskapsseksjonen

6th SENSE FRESH CONTROL

Gjør det raskt å oppnå forholdene der maten bevares best mulig tatt i betraktning apparatets innvendige temperatur

ON/STAND-BY

Trykk på knappen i 3 sekunder for å slå apparatet av. I Stand-by modus vil ikke lyset inne i kjøleskapsseksjonen tennes. Trykk kort på knappen igjen for å aktivere apparatet på nytt.

Merk: Dette kobler ikke apparatet fra strømmettet.

TEMPERATUR I FRYSER- OG KJØLESKAPSEKSJON

De tre LED-lysene indikerer angitt temperatur i kjøleskapet. Det er mulig å stille inn en annen temperatur i apparatet med knappen.

Følgende justeringer er mulig:

Diode-lys tent

Angi temperatur

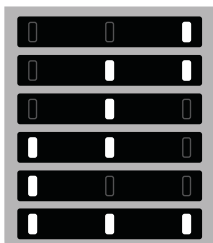

- Høy (mindre kald)
- Middels høy
- Middels
- Middels lav
- Lav (kaldere)
- Fast cool (Hurtig kjøling)



Anbefalt innstilling:

- Kjøleskapsseksjonen: +4°C eller MED

For å unngå matsvinn, vennligst se de anbefalte innstillingen og oppbevaringstidene du finner på brukerveiledningen on-line.

FAST COOL-FUNKSJON (HURTIGKJØLING)

For rask nedkjøling av kjøleseksjonen, eller 6 timer før du legger inn en stor mengde mat som skal fryses i fryserseksjonen, må du slå på funksjonen for "Fast Cooling" (hurtig nedkjøling) ved å trykke på  knappen helt til de 3 ikonene blinker grønt og deretter lyser med et fast lys. Funksjonen slår seg automatisk av etter 30 timer og temperaturen går tilbake til forrige innstilling når funksjonen er slått på. Trykk på knappen for å slå av funksjonen manuelt.

Merk: Unngår direkte kontakt mellom fersk mat og maten som allerede er frossen.

Det er mulig å maksimere hastigheten ved nedfrysing ved å fjerne den nederste skuffen slik at maten kan plasseres helt nederst i seksjonen.

* Kun tilgjengelig på noen modeller

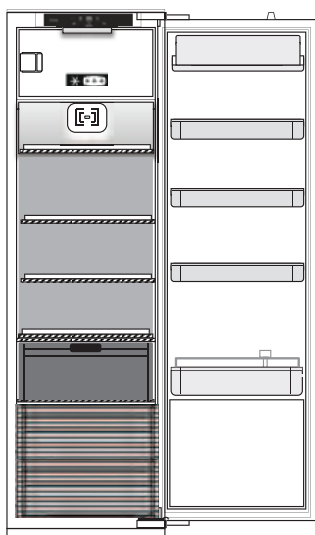

SLIK OPPBEVARER DU FERSK MAT OG DRIKKE

** For modeller med "0 ° ZONE" SEKSJON fremheves det "kaldeste området" i tegnforklaringen

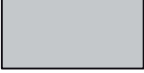

**

Tegnforklaring

-  **TEMPERERT SONE**
Anbefales for oppbevaring av tropisk frukt, bokser, drikkevarer, egg, sauser, sylteagurk, smør, syltetøy
-  **KJØLESONE**
Anbefales for oppbevaring av ost, melk, meieriprodukt, delikatesser, yoghurt
-  **DET KJØLIGSTE OMRÅDET**
Anbefales for oppbevaring av kjøttpålegg, desserter, kjøtt og fisk

-  **FRUKT- & GRØNNSAKSSKUFF**

KJØLESEKSJONEN

Vifte*

Viften er forhåndsinnstilt på ON. Du kan slå på/av viften ved å trykke på lysknappen (slik det er vist i figur 2) samtidig som du trykker på knappen  slik det vises i figur 3. Lyse blinker bare én gang hvis viften er AV, eller den blinker 3 ganger hvis viften er PÅ. Hvis omgivelsestemperaturen overstiger 27 °C eller hvis det dannes vanndråper på glasshyllene, må du slå på viften for å sikre at maten bevares.

Ved å deaktivere viften optimaliseres energiforbruket.

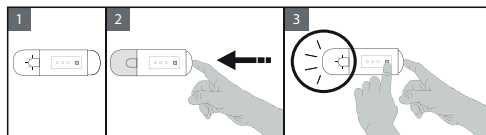

Belysning (avhenger av modellen)



Dette produktet har en lyskilde i energieffektivitetsklasse G

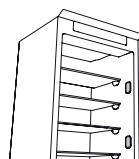

Dette produktet har 4 lyskilder på siden i energieffektivitetsklasse A

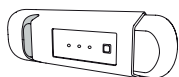

Dette produktet har en lyskilde i energieffektivitetsklasse G

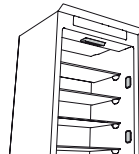

Dette produktet har 4 lyskilder på siden i energieffektivitetsklasse A og en øvre lyskilde i energiklasse G



Dette produktet har en øvre lyskilde i energieffektivitetsklasse G

FRYSERSEKSJON

Innfrysing av fersk mat

1. Det anbefales å stille inn kaldere temperatur eller slå på Fast Freeze/ Fast Cool* minst fire timer før du fjerner mat fra fryseren, for å forlenge bevaringen av maten i løpet opptiningen.
2. For å avrime, ta støpselet ut av kontakten og fjern skuffene. La døren stå åpen, slik at isen kan smelte. For å forhindre av vannet renner ut under avrimingen, anbefaler vi at du plasserer en absorberende klut på gulvet i fryseeksjonen og vrir den opp med jevne mellomrom.
3. Gjør fryseeksjonen ren innvendig og tørk nøye.

4. Slå på apparatet igjen og plasser maten tilbake på plass. For å fjerne frosten på STOP FROST* tilbehøret, følg indikasjonene under RENHOLD.

Isbiter*

Fyll 2/3 av isskuffen med vann og legg den tilbake i fryseeksjonen. Du må ikke under noen omstendigheter bruk skarpe eller spisse gjenstander til å fjerne isen.

Mengden fersk mat som kan fryses ned i løpet av en spesifisert tidsperiode, angis på fabrikkskiltet.

Begrensningene ved lasting bestemmes av kurver, klaffer, skuffer, hyller osv. Påse at disse komponentene enkelt lukkes også etter at maten er satt på plass.

* Kun tilgjengelig på noen modeller

GENERELL INFORMASJON

Skuffene, kurvene og hyllene må stå i deres opprinnelige posisjon med mindre annet ikke spesifiseres i denne hurtigveiledningen. Lyssystemet inne i kjøleskapsseksjonen bruker LED-lys, disse gir bedre lys enn de tradisjonelle lysepærene, i tillegg til at energiforbruket er svært lav.

Dører og deksler i kjøleskapet må fjernes før det settes på søppelfyllingen, for å unngå at barn eller dyr setter seg fast i apparatet.

FEILSØKINGS-

Hva må gjøres hvis...	Mulige årsaker	Løsninger
Kontrollpanelet er slått av og apparatet virker ikke.	Det kan være problemer med strømmettet.	Kontroller følgende: <ul style="list-style-type: none">at det ikke er strømbrudd;at støpselet er satt ordentlig inn i stikkkontakten, og at en eventuell topolet strømbryter befinner seg i riktig posisjon (denne gjør det mulig å forsyne apparatet med strøm);at den elektriske overbelastningsbeskyttelsen i huset virker som den skal;at strømledningen ikke er ødelagt.
	Apparatet kan være i On/Standby-modus.	Slå på apparatet ved å trykke kort på  knappen (se On/Stand-by funksjon).
Lyset inni apparatet virker ikke.	Det er mulig at lyset må skiftes ut. Funksjonsfeil ved en teknisk komponent.	Kople apparatet fra strømmettet og kontakt Teknisk assistanse hvis du trenger å skifte ut deler.
Lyset inni apparatet blinker.	Døralarmen er aktiv. Den aktiveres når kjøleskapsdøren er åpen over lengre tid.	Lukk kjøleskapsdøren for å stanse alarmen. Sjekk at lyser virker når du åpner døren igjen.
Temperaturen inne i seksjonene er ikke lav nok.	Det kan være forskjellige årsaker (se "Løsninger").	Kontroller følgende: <ul style="list-style-type: none">dørene er ordentlig lukket,at apparatet er ikke installert nær en varmekilde;at angitt temperatur er passende;at luftsirkulasjonen gjennom ventilene nederst i apparatet er ikke forhindret (se instruksene for montering).
Det samler seg vann på bunnen av kjøleseksjonen.	Avløpshullet er blokkert.	Rengjør vannløpet for avriming (se seksjonen "Rengjøring og vedlikehold").
For mye rim i fryseseksjonen.	Døren til fryseseksjonen er ikke ordentlig lukket.	Sjekk at det ikke er noe som forhindrer at døren kan lukkes skikkelig. <ul style="list-style-type: none">Avrim fryseseksjonen.Påse at apparatet er installert på rett måte.
Den fremste kanten på apparatet, som dørpakningene tetter mot er varm.	Dette er ikke en feil. Det forhindrer at det dannes kondens.	Ikke nødvendig å rette opp.
Ett eller flere grønne symboler blinker kontinuerlig og det er ikke mulig å endre den innstilte temperaturen.	Feilalarm. Alarmen indikerer en feil i en teknisk komponent.	Ta kontakt med den tekniske kundeservicen.
Temperaturen i kjøleseksjonen er for lav.	<ul style="list-style-type: none">Den innstilte temperaturen er for kald.Mye fersk mat kan være plassert i fryseseksjonen.	<ul style="list-style-type: none">Prøv å still inn en høyere temperatur.Hvis det er plassert fersk mat i fryseseksjonen, må du vente til den er helt frossen.Slå av viften (hvis denne finnes) ved å følge prosedyren beskrevet i avsnittet "VIFTE".

* Kun tilgjengelig på noen modeller

Merk: Dersom kjøler-erklæringen er til stede på typeskiltet (se bildet nedenfor), erklæringen gjelder kun for standarden EN 62552:2013 gyldig til 28. februar, 2021.



Retningslinjer, standarddokumentasjon, bestilling av reservedeler og ekstra produktinformasjon vil du kunne finne ved å:

- besøke våre nettsider docs.whirlpool.eu og parts-selfservice.whirlpool.com
- Ved å benytte QR-koden
- Alternativt kan du **kontakte vår Ettersalgsservice** (se telefonnummeret i garantiheftet). Når du kontakter vår Ettersalgsservice, vennligst oppgi kodene du finner på produktets typeskilt.

Informasjon om modellen finner du ved å benytte QR-koden som er angitt på energimerket. Merket inneholder også modellidentifikatoren som kan benyttes for å konsultere databasens portal på <https://eprel.ec.europa.eu>.



Whirlpool



400011498949