

Prenesite celotna navodila za uporabo na <http://docs.whirlpool.eu> ali pokličite telefonsko številko, navedeno v garancijski knjižici.

Pred uporabo aparata preberite ta varnostna navodila. Navodila hranite na dosegu roke za prihodnjo uporabo.

V navodilih za uporabo in na aparatu so pomembna varnostna navodila, ki jih mora uporabnik prebrati in vedno upoštevati. Proizvajalec ne prevzema odgovornosti v primeru neupoštevanja varnostnih navodil, nepravilne uporabe aparata ali napačne nastavitve upravljalnih elementov.

⚠ **OPOZORILO:** Če na površini kugalne plošče opazite razpoko, aparata ne uporabljajte, saj obstaja nevarnost električnega udara.

⚠ **OPOZORILO:** Nevarnost požara: ne hranite predmetov na kugalni površini.

⚠ **POZOR:** Postopek kuhanja je treba nadzorovati. Postopek kratkotrajnega kuhanja je treba nenehno nadzorovati.

⚠ **OPOZORILO:** Nenadzorovano kuhanje na kugalni plošči z mastjo ali oljem je lahko nevarno, saj obstaja možnost požara. NIKOLI ne skušajte pogasiti ognja z vodo: aparat izključite in nato pokrijte plamen npr. s pokrovom ali požarno odejo.

⚠ Kugalne plošče ne uporabljajte kot delovni pult ali podlago. Pazite, da aparat ne pride v stik s krpami ali drugimi vnetljivimi predmeti, dokler se vse komponente povsem ne ohladijo, saj lahko pride do požara.

⚠ Zelo majhni otroci (0–3 let) naj se ne približujejo aparatu. Majhni otroci (3–8 let) ne smejo biti v bližini aparata brez stalnega nadzora. Otroci, stari 8 let ali več, in osebe z omejenimi telesnimi, čutnimi ali razumskimi sposobnostmi oz. osebe, ki nimajo izkušenj in znanja, lahko aparat uporabljajo le, če so pod nadzorom oz. če so bili poučeni o varni uporabi aparata in se zavedajo morebitnih nevarnosti. Otroci se z aparatom ne smejo igrati. Otroci brez nadzora ne smejo čistiti ali vzdrževati aparata.

⚠ **OPOZORILO:** Aparat in dostopni deli se med uporabo segrejejo. Pazite, da se ne dotaknete grelnih elementov. Otroci, mlajši od 8 let, se ne smejo zadrževati v bližini aparata, če niso pod stalnim nadzorom.

DOVOLJENA UPORABA

⚠ **POZOR:** aparat ni namenjen temu, da bi ga upravljali z zunanji upravljalnimi napravami, kot sta časovnik ali ločen daljinski upravljalnik.

⚠ Aparat je namenjen uporabi v gospodinjstvu in temu podobnim načinom uporabe, na primer: v kuhinjah za osebe v trgovinah, pisarnah in drugih delovnih okoljih, na kmetijah, za goste v hotelih, motelih in prebivalce drugih stanovanjskih okolij.

⚠ Druga uporaba ni dovoljena (npr. za segreganje prostorov).

⚠ Aparat ni namenjen profesionalni uporabi. Aparata ne uporabljajte na prostem.

NAMESTITEV

⚠ Za premikanje in namestitev aparata sta potrebni najmanj dve osebi, saj obstaja nevarnost poškodb. Za odstranjevanje embalaže in namestitev aparata uporabite zaščitne rokavice, saj obstaja nevarnost uresnin.

⚠ Namestitev, vključno s priklopom vode (če je prisotna) in elektrike, mora izvesti usposobljen tehnik. Ne popravljajte ali zamenjajte delov aparata, razen če to ni izrecno navedeno v navodilih za uporabo. Otroci se mestu namestitve ne smejo približevati. Ko aparat odstranite iz embalaže, se prepričajte, da se med prevozom ni poškodoval. V primeru težav se obrnite na prodajalca ali na najbližjo servisno službo. Ko je aparat nameščen, embalažo (plastika, deli iz stiropora itd.) shranite izven dosega otrok, saj obstaja nevarnost zadužitve. Preden aparat namestite, ga zaradi nevarnosti električnega udara odklopite z električnega omrežja. Med namestitvijo pazite, da aparat ne poškoduje napajalnega kabla, saj to lahko privede do požara ali povzroči električni udar. Aparat vključite šele, ko je namestitev končana.

⚠ Vse potrebne izreze v element izvedite pred vgradnjo aparata in odstranite vse lesene trske in žagovino.

⚠ Če aparat ni vgrajen nad pečico, je treba v predelek pod aparatom vgraditi ločevalno ploščo (ni priložena).

OPOZORILO GLEDE ELEKTRIČNEGA TOKA

⚠ Prekinitev napajanja aparata mora biti mogoča z izklopom vtiča, če je ta na dosegu roke, ali z dosegljivim večpolnim stikalom, ki je v skladu s predpisi za ožičenje nameščen v bližini vtičnice. Aparat mora biti prav tako ozemljen v skladu z nacionalnimi standardi glede električne varnosti.

⚠ Prepovedana je uporaba podaljškov, razdelilnih vtičnic in adapterjev. Električne komponente po namestitvi aparata uporabnikom ne smejo biti dostopne. Aparata ne uporabljajte, ko ste mokri ali bosi. Aparata ne uporabljajte, če ima poškodovan napajalni kabel ali vtič, če ne deluje pravilno oziroma če je bil poškodovan ali je padel.

⚠ Da se izognemo nevarnosti, lahko poškodovan napajalni kabel z enakim kablom nadomesti le proizvajalec, njegov serviser ali podobno usposobljena oseba, saj obstaja možnost električnega udara.

ČIŠČENJE IN VZDRŽEVANJE

⚠ **OPOZORILO:** Aparat morate pred vzdrževalnimi deli izklopiti in izključiti z električnega napajanja; ne uporabljajte parnih čistilcev, saj obstaja nevarnost električnega udara.

 Ne uporabljajte abrazivnih ali korozivnih izdelkov, čistil na osnovi klora ali žičnatih gobic.

ODSTRANJEVANJE EMBALAŽNEGA MATERIALA

Embalažo je mogoče povsem reciklirati in je označena s simbolom za recikliranje .

Dele embalaže zato zavržite odgovorno in v skladu s predpisi pristojnih služb, ki urejajo odlaganje odpadkov.

ODSTRANJEVANJE GOSPODINJSKIH APARATOV

Aparat je izdelan iz materialov, ki jih je mogoče reciklirati ali ponovno uporabiti. Aparat zavržite v skladu z veljavnimi lokalnimi predpisi. Dodatne informacije o odstranjevanju in recikliranju električnih gospodinjskih aparatov lahko dobite na pristojnem občinskem uradu, pri komunalni službi ali v trgovini, kjer ste aparat kupili. Aparat je označen v skladu z evropsko Direktivo 2012/19/EU o odpadni električni in elektronski opremi (OEEO).

Aparat odložite na predvidenih zbirnih mestih, saj lahko s tem preprečite škodljive posledice za okolje in zdravje ljudi.

Simbol  na aparatu ali priloženi dokumentaciji pomeni, da je aparat prepovedano odlagati med komunalne odpadke. Oddati ga je treba na zbirnem centru za recikliranje električne in elektronske opreme.

NASVETI ZA VARČEVANJE Z ENERGIJO

Čim bolj izkoristite preostanek toplote na kuhališču, tako da aparat izključite nekaj minut, preden je jed kuhana.

Dno posode naj povsem prekriva kuhališče: če je dno posode manjše od površine kuhališča, bo prišlo do izgube energije.

Posodo med kuhanjem prekrijte s tesno prilegajočimi se pokrovi in porabite kar najmanj vode. Če posode med kuhanjem ne prekrijete s pokrovi, bo poraba energije občutno večja.

Uporabljajte samo posodo z ravnim dnom.

IZJAVA O SKLADNOSTI

Ta aparat izpolnjuje zahteve po okoljsko primerni zasnovi Ecodesign iz evropske uredbe št. 66/2014, v skladu z evropskim standardom EN 60350-2.

NAMESTITEV

- **Kuhalno ploščo je treba vgraditi v kuhinjski pult, globok od 20 mm do 50 mm.**
- **Med kuhhalno ploščo in pečico ne sme biti nobenih predmetov (prečnih drogov, nosilcev itd.).**
- **Med spodnjo stranjo steklokeramične kuhhalne plošče in omarico ali ločilno ploščo mora biti vsaj 20 mm razdalje.**
- **Če želite kuhhalno ploščo namestiti ob visok pohištvni element, naj bo ta od roba kuhhalne plošče oddaljen vsaj 100 mm.**
- Za vgradne dimenzije in namestitev glejte sliko v tem odstavku.
- Pri vgradnji upoštevajte najmanjšo razdaljo med kuhhalno ploščo in napo nad njo. Za več informacij glejte uporabniški priročnik nape.
- Na kuhhalno ploščo namestite priloženo tesnilo (razen če je že nameščeno), potem ko ste očistili površino plošče.
- **Kuhhalne plošče ne nameščajte ob pomivalni ali pralni stroj, da elektronska vezja ne pridejo v stik s paro ali vlago, ki bi jih lahko poškodovala.**
- Če pod kuhhalno ploščo namestite pečico, se prepričajte, da je opremljena s hladilnim sistemom. Če temperatura elektronskih vezij preseže največjo dovoljeno temperaturo, se kuhhalna ploščo samodejno izklopi; V tem primeru počakajte nekaj minut, dokler notranja temperatura elektronskega tiskanega vezja ne doseže dopustnega nivoja, na katerem bo mogoče ponovno vklopiti kuhhalno ploščo.

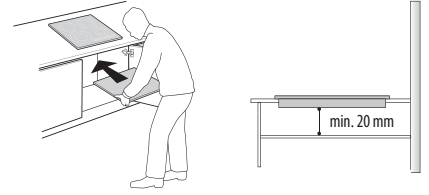

NAMESTITEV KUHHALNE PLOŠČE

Po električnem priklopu (glejte poglavje "Priključitev na električno omrežje") namestite pritrdilne sponke na ustrezne reže ob straneh kuhhalne plošče, kot je prikazano na sliki. Kuhhalno ploščo nato potisnite v izrezano odprtino in se prepričajte, da je steklokeramična površina poravnana in vzporedna s pultom. Pritrdilne sponke so primerne za pulte iz vseh vrst materialov (les, marmor itd.).

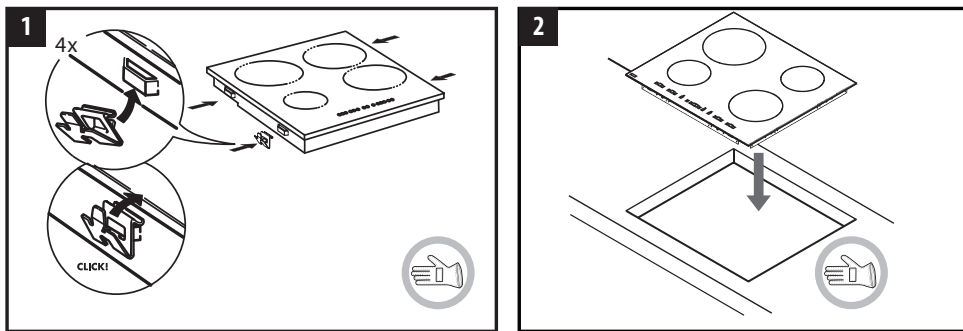

DIMENZIJE IN NAJMANJŠE RAZDALJE

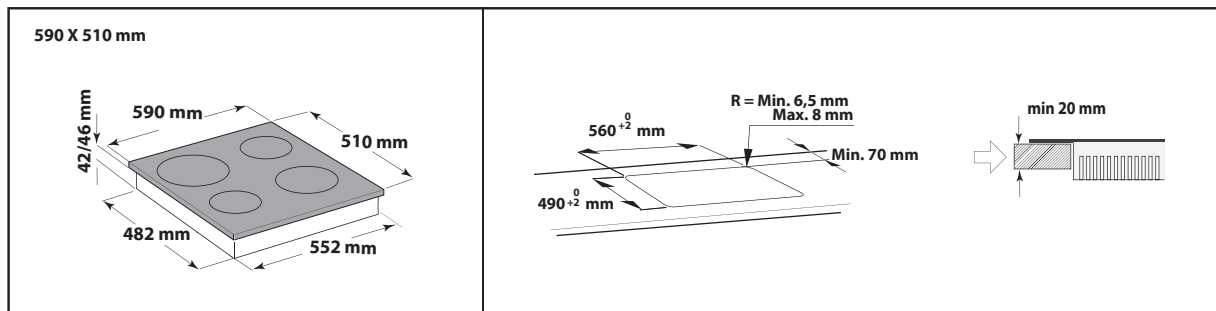
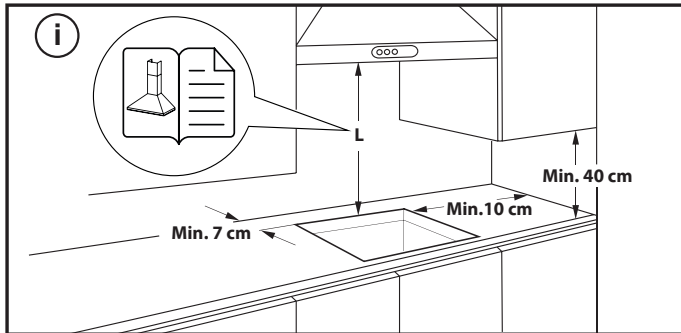

PRIKLJUČITEV NA ELEKTRIČNO OMREŽJE

Električni priklop mora biti izveden pred priklopom naprave na napajalno omrežje.





Namestitev mora izvesti kvalificirano osebje, ki pozna trenutne predpise glede varnosti in namestitve. Električna inštalacija mora biti izvedena v skladu s predpisi, ki jih narekuje krajevni dobavitelj električne energije.

Pazite, da je napetost, podana na tipski ploščici na dnu naprave, ista kot v vašem domu.

S predpisi je določena obvezna ozemljitev naprave: uporabljajte le vodnike (vključno z ozemljitvenim vodnikom) primerne velikosti.

PRIKLOP NA VRSTNO SPONKO

Za električni priklop uporabite kabel H05RR-F, kot je navedeno v spodnji preglednici.

ELEKTRIČNA NAPETOST	VODNIKI KOLIČINA x VELIKOST
220-240V ~ + 	3 x 4 mm ²
230-240V ~ + 	3 x 4 mm ² (csak Ausztrália)
220-240V 3~ + 	4 x 1,5 mm ²
380-415V 3N~ + 	5 x 1,5 mm ²
380-425V 2N~ + 	4 x 1,5 mm ²

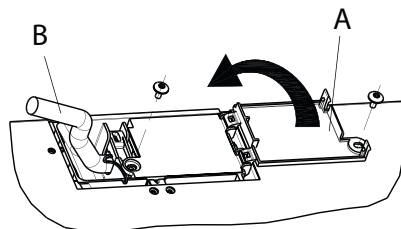

Napravo je treba priključiti na električno omrežje prek večpolnega ločilnega stikala z najmanj 3-milimetrskim razmikom med kontakti.

POMEMBNO: Napajalni kabel mora biti dovolj dolg, da je kuhhalno ploščo mogoče sneti iz kuhinjskega pulta, in mora biti nameščen tako, da se izognete okvaram ali pregrevanju, ki jih lahko povzroči stik s podlago.

OPOMBA: rumeno-zelen ozemljitveni vodnik mora biti povezan na sponko s simbolom  in mora biti daljši od drugih vodnikov.

- Z napajalnega kabla odstranite približno 70 mm plašča (**B**).
- Z vodnikov odstranite približno 10 mm plašča. Nato vstavite napajalni kabel v kabelsko sponko in priključite vodnike na vrstno sponko, kot je prikazano na diagramu povezav, ki je tik ob vrstni sponki.
- Napajalni kabel (**B**) pritrdite s kabelsko sponko.
- Priključno ploščo zaprite s pokrovom (**A**) in pokrov pritrdite s priloženim vijakom.
- Po električnem priklopu vstavite kuhhalno ploščo v pult, kot je prikazano na sliki, da se pritrdilne sponke zaskočijo.

OPIS IZDELKA

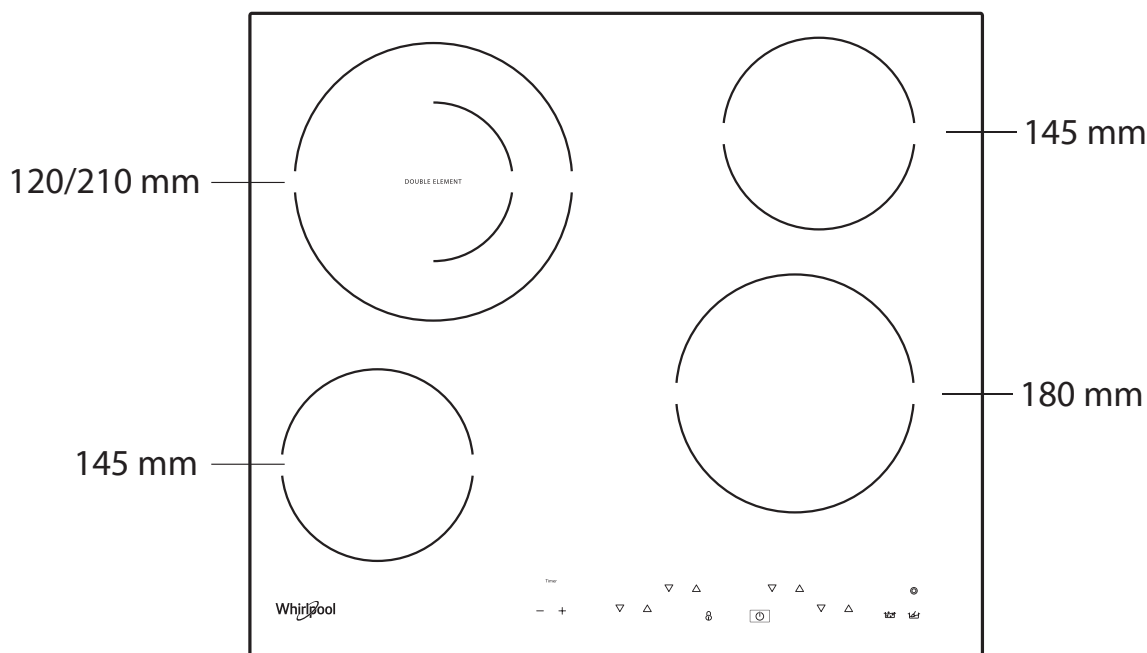

UPRAVLJALNA PLOŠČA

Upravljalne tipke izberejo kuhhalno polje in prikazovalnik

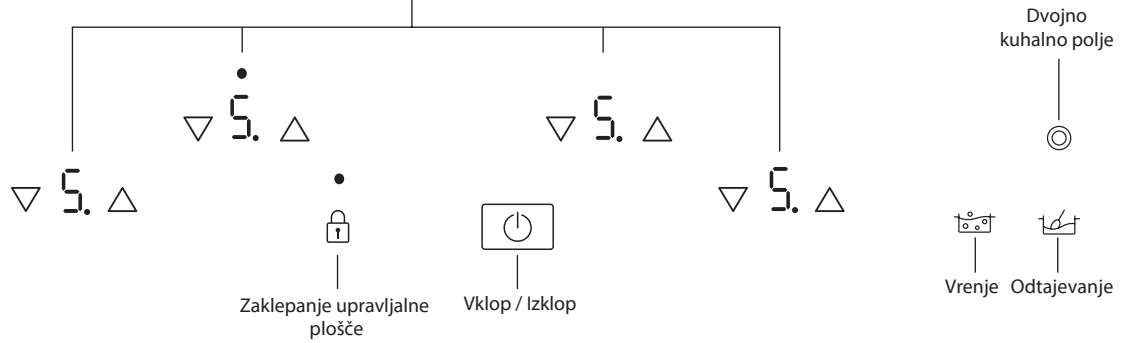

PRVA UPORABA

Po vklopu kuhhalne plošče na električno omrežje je nadzorna plošča zaklenjena. Če jo želite odkleniti, pritisnite tipko za dve sekundi. Lučka, ki prikazuje, da

je nadzorna plošča zaklenjena, se ugasne in lahko začnete uporabljati kuhhalno ploščo. Za dodatne podrobnosti preberite poglavje "Zaklepanje nadzorne plošče".

VSAKODNEVNA UPORABA

VKLOP/IZKLOP KUHALNIKA

Če želite vklopiti kuhhalno ploščo, pritisnite tipko dokler se prikazovalnik kuhhalnega polja ne prižge. Za izklop držite isti gumb, dokler se prikazovalniki ne izklopijo. Vsa kuhhalna polja so izklopljena. Če 30 sekund po vklopu ne izberete funkcije, se kuhhalnik samodejno izklopi.

VKLAPLJANJE IN PRILAGAJANJE KUHALNIH OBMOČIJ



- Prikazovalnik moči
- Prikaz izbranega kuhhalnega polja (pika utripa, če je na polju nastavljen časovnik)

Posodo položite na kuhhalno polje, vklopite kuhhalno ploščo in zeleno kuhhalno polje aktivirajte s pritiskom ustrezne tipke "△" ali "▽": Na zaslonu se prikaže številka "5". S pritiski na tipke "△" in "▽" lahko nastavite zeleno stopnjo moči, od 0 do največ 9.

DEAKTIVACIJA KUHALNIH OBMOČIJ

Za izklop kuhhalne plošče sočasno pritisnite tipke "△" in "▽" ali s tipko "▽" nastavite stopnjo "0". Kuhhalno polje se izklopi in če je še vroče, se na prikazovalniku izpiše črka "H".



ZAKLEPANJE NADZORNE PLOŠČE

Ta funkcija zaklene nadzorno ploščo, da tako prepreči neželen vklop kuhhalne plošče.

Za zaklenitev nadzorne plošče pritisnite tipko . Zaslislali boste zvočni signal in na zaslonu se bo pojavil svetlobni kazalnik. V tem primeru je nadzorna plošča zaklenjena, z izjemo funkcije za izklop. Za odklenitev nadzorne plošče ponovite postopek za vklop. Prisotnost vode, tekočine, ki uhaja iz posod ali drugih predmetov na nadzorni plošči lahko nehoti vklopi ali izklopi funkcijo za zaklenitev nadzorne plošče.

ČASOVNIK

Časovnik lahko uporabljate za nastavljanje kuhhalnega časa na največ 99 minut (1 ura in 39 minut) za vsa kuhhalna polja. Izberite zeleno kuhhalno polje, pritisnite na upravljalno tipko časovnika "-" ali "+" in zvočni signal oznani delovanje te funkcije. Na prikazovalniku se prikaže "00". Nastavljen čas lahko podaljšate ali skrajšate s pritiski na upravljalni tipki "-" ali "+". Po izboru zelenega časa in pred začetkom odštevanja, prikazovalnik utripa 10 sekund. Ko nastavljeni čas poteče, se oglasi zvočni signal, kuhhalno polje pa se samodejno izklopi. Časovnik prekličete tako, da izberete kuhhalno polje in sočasno pritisnete upravljalni tipki časovnika "-" in "+".

POMEMBNO:

- Utripajoča pika poleg prikazovalnika stopnje moči kaže, da je za to polje aktivirana funkcija časovnika.
- Časovnik lahko uporabljate na vseh poljih, vendar samo enega naenkrat.









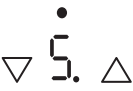

INDIKATOR PREOSTALE TOPLOTE

Če prikazovalnik kaže H, je kuhhalno območje še vedno vroče. Če je indikator preostale toplote določenega kuhhalnega območja prižgan, lahko območje na primer uporabite za gretje hrane ali topljenje masla. Ko se kuhhalno območje ohladi, se prikazovalnik izklopi.

POMEMBNO: Da preprečite trajno okvaro kuhhalne plošče:

- ne uporabljajte loncev, ki nimajo popolnoma ravnega dna;
- ne uporabljajte kovinskih loncev z emajliranim dnom;
- ne odlagajte toplih loncev/ponev na nadzorno ploščo.

POSEBNE FUNKCIJE

TIPKA	FUNKCIJA	VIZUALNI PRIKAZ	OPIS
	Dvojno kuhalno polje		Upravljalna tipka aktivira dvojno kuhalno polje. Po postavitvi posode/pripomočka na izbrano kuhalno polje, vklopite kuhalno ploščo in izberite kuhalno polje. Izberite stopnjo moči in z enim pritiskom na upravljalno tipko  aktivirajte dvojno kuhalno polje. To funkcijo preključite s pritiskom na isto tipko. LED lučke nad upravljalnimi tipkami gorijo samo, kadar je za izbrano kuhalno polje aktivirana funkcija.
	Vrenje	Zaslon prikazuje: 	S to funkcijo nastavite največjo moč na kuhalnem polju (če na primer želite hitro zavreti vodo). Po postavitvi posode/pripomočka na izbrano kuhalno polje, vklopite kuhalno ploščo, izberite kuhalno polje in pritisnite na tipko za vrenje. Po 10 minutah uporabe te funkcije, naprava samodejno ponastavi moč kuhalnega polja na stopnjo 9. Za preključ te funkcije pritisnite na isto tipko ali znižajte stopnjo moči s pritiskom na  . To funkcijo lahko uporabljate tudi v kombinaciji s funkcijo dvojno kuhalno polje.
	Odtajevanje	Zaslon prikazuje: 	Ta funkcija je namenjena nastavitvi stopnje moči, ki je primerna za počasno odtajanje občutljivih izdelkov, ne da bi se pri tem spremenila njihova zaznavna kakovost (čokolada, maslo itd.). Po postavitvi posode/pripomočka na izbrano kuhalno polje vklopite kuhalno ploščo, izberite kuhalno polje in pritisnite na tipko za odtajanje. To funkcijo preključite s pritiskom na isto tipko ali s pritiskom na tipki  in  za izklop kuhalnega polja. To funkcijo lahko uporabljate tudi v kombinaciji s funkcijo dvojno kuhalno polje.

Kuhalna plošča ima tudi funkcijo za "samodejni izklop", ki kuhalno ploščo izklopi, kadar v določenem času, glede na nastavev moči, ni spremenjena stopnja moči. V tabeli so navedeni časi za vsako stopnjo moči.

STOPNJA MOČI	ČAS ZA SAMODEJNI IZKLOP
0	30 sekund
1	10 ur
2	5 ur
3	5 ur
4	4 ure
5	3 ure
6	2 uri
7	2 uri
8	2 uri
9	1 uro

PREGLEDNICA RAVNI MOČI

STOPNJA MOČI		VRSTA KUHANJA	UPORABA STOPNJE (kaže izkušnje in navade pri kuhanju)
Največja moč	Vrenje	Hitro gretje	Kot nalašč za hitro segrevanje hrane do vretja, če uporabljate vodo ali tekočine za kuhanje, ki se hitro grejejo.
	9 – 7	Cvrtje – vrenje	Kot nalašč za porjavitev, začetek kuhanja, cvrtje zamrznjenih izdelkov, hitro vretje.
Visoka moč		Porjavitev – počasno cvrtje – vrenje – pečenje	Kot nalašč za počasno cvrtje, vzdrževanje vrenja, kuhanje in pečenje (kratkotrajno, 5–10 minut).
	7 – 5	Porjavitev – kuhanje – dušenje – počasno cvrtje – pečenje	Kot nalašč za počasno cvrtje, vzdrževanje počasnega vrenja, kuhanje in pečenje (srednje dolgo, 10–20 minut), predgretje.
Srednja moč		Kuhanje – dušenje – počasno cvrtje – pečenje	Kot nalašč za dušenje, rahlo vretje, kuhanje in pečenje (dalj časa).
	4 – 3	Kuhanje – počasno vretje – zgoščevanje – kombiniranje testenin z omako	Kot nalašč za kuhanje, ki zahteva več časa (riž, omake, pečenke, ribe) s tekočinami (npr. voda, vino, juhe, mleko), kombiniranje testenin z omako. Kot nalašč za daljše kuhanje (količin, manjših od enega litra: riža, omak, pečenk, rib) s tekočinami (npr. voda, vino, juha, mleko).
Nizka moč	2 – 1	Taljenje – odmrzovanje – pogrevanje – priprava sočnih rižot	Kot nalašč za mehčanje masla, nežno taljenje čokolade, odtajevanje majhnih izdelkov in segrevanje ravnokar skuhane hrane (npr. omake, juhe, mineštre).
		Kot nalašč za segrevanje ravnokar skuhane hrane, za rižote in pogrevanje servirnega pribora (z dodatki, ki so primerni za indukcijo).	

VZDRŽEVANJE IN ČIŠČENJE

Aparat izklopite iz električnega napajanja.

- Ne uporabljajte parnih čistilnikov.
- Ne uporabljajte abrazivnih ali žičnatih gob, ker lahko poškodujejo steklo.
- Po vsaki uporabi očistite kuhhalno ploščo (ko je ohlajena), da odstranite ostanke hrane in madeže.
- Sladkor ali hrana z visoko vsebnostjo sladkorja lahko poškodujeta

kuhalno ploščo, zato ju morate takoj odstraniti.

- Sol, sladkor in pesek lahko spraskajo stekleno površino.
- Čistite z mehko krpo, papirnatimi brisačami ali čistilnikom za kuhhalne plošče (glejte navodila proizvajalca).
- Razlite tekočine na kuhhalnih poljih lahko povzročijo premikanje ali tresenje posod.
- Kuhhalno ploščo po čiščenju temeljito posušite.

ODPRAVLJANJE TEŽAV

Če kuhhalna plošča ne deluje pravilno, preverite navodila za odpravljanje napak, preden kličete servis.

- Preberite in upoštevajte navodila iz razdelka "Vsakodnevna uporaba".
- Za navodila glejte spodnjo tabelo.

- Preverite, da dovod elektrike ni bil izklopljen.
- Temeljito osušite kuhhalno ploščo, potem ko jo očistite.

Če tudi po zgoraj navedenih ukrepih ne odpravite napake, pokličite najbližjo servisno službo.

OPIS NAPAKE	MOREBITNI RAZLOGI	UKREPI
Kuhhalna plošča se ne prižge.	Manjka električna energija.	Preverite, da je električna energija vklopljena.
	Napačna priključitev glavnega kabla.	Pokličite usposobljenega tehnika, ki naj preveri priključitev kabla.
	Napaka pri kuhhalni plošči.	Pokličite poprodajno službo.
Kuhhalna plošča se prižge, ampak "F" in "L" sta izmenično prikazana na zaslonih.	Močna svetloba nad kuhhalno ploščo med zagonom.	Zmanjšate svetlobo nad nadzorno ploščo, ponovno zaženite kuhhalno ploščo (izklopite in priklopite jo spet na električno omrežje).
Kuhhalna plošča se prižge, ampak "F" in eden od simbolov "0, A, C, E, t, H, J, U, 5, 3, 4, r" so izmenično prikazani na zaslonih.	Napaka pri kuhhalni plošči.	Ponovno zaženite kuhhalno ploščo (izklopite in priklopite jo spet na električno omrežje). Če napake ne odpravite, pokličite poprodajno službo.
Grelec se ne segreje, ampak zaslon je prižgan.	Napaka pri kuhhalni plošči.	Pokličite poprodajno službo.
Kuhhalna plošča odda 3 zvočne signale in se nato ugasne.	Stalno pritiskanje na enega ali več gumbov za več kot 3 sekunde.	Odstranite predmete in tekočine z nadzorne plošče.
Ni mogoče izklopiti kuhhalne plošče.	Napaka pri kuhhalni plošči.	Izklopite kuhhalno ploščo z električnega omrežja in pokličite poprodajno službo.
Grelec ni stalno prižgan, se ciklično prižge in ugasne, čeprav kazalnik moči se ne spreminja.	Normalno delovanje kuhhalne plošče.	Cikel vklop/izklop omogoča urejanje moči grelca in je popolnoma normalno. V nekaterih primerih lahko toplotna varovalka ugasne grelec za nekaj časa in prepreči poškodovanje stekla. Tovrstni primeri so naslednji: dolgotrajno kuhanje pri visoki moči, uporaba posode, ki je manjša od grelnega elementa, neravno dno posod.
Kuhhalna plošča se prižge, ampak "F" in "c" sta izmenično prikazana na zaslonih.	Pregretje nadzorne plošče.	Počakajte, da se temperatura nadzorne plošče ohladi. Kuhhalna plošča se bo samodejno prižgala, ko se bo temperatura znižala pod mejo delovanja.

SERVISNA SLUŽBA

Izdelek registrirajte na spletni strani www.whirlpool.eu/register, da vam bomo lahko nudili vsestranski servis in podpor.

PREDEK POKLIČETE SERVISNO SLUŽBO:

1. Preverite, ali lahko težavo odpravite sami glede na predloge v poglavju **NAVODILA ZA ODPRVLJANJE TEŽAV**.
2. Z izklopom in ponovnim vklopom aparata preverite, ali je napaka še vedno prisotna.

ČE VAM TUDI PO ZGORAJ NAVEDENIH UKREPIH NE USPE ODPRAVITI NAPAKE, POKLIČITE NAJBLIŽJO SERVISNO SLUŽBO.

Za pomoč pokličite številko, ki je navedena v garancijski knjižici, ali upoštevajte navodila na spletni strani www.whirlpool.eu.

Ko stopite v stik z našo servisno službo, vedno navedite:

- kratek opis napake;
- tip in točen model aparata;

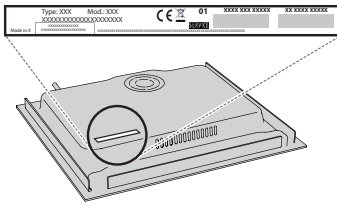

- Serijska številka (številka po besedi SN na napisni ploščici na spodnji strani naprave). Serijska številka je navedena tudi v dokumentaciji;

SERVICE

SN 000000000000



- točen naslov;
- svojo telefonsko številko.

Če je potrebno popravilo, se obrnite na pooblaščen servisno službo (za zagotovljeno uporabo originalnih nadomestnih delov in pravilno izvedbo popravila).