

GUÍA DE CONSULTA DIARIA



GRACIAS POR COMPRAR UN PRODUCTO WHIRLPOOL.

Para disfrutar de una asistencia aún más completa, registre el electrodoméstico en www.whirlpool.eu/register

Lea detenidamente el contenido de la *Guía de salud y seguridad y instalación* antes de utilizar este aparato.



Antes de utilizar el electrodoméstico, es preciso retirar los seguros de transporte.

En la *Guía de salud y seguridad y instalación* encontrará instrucciones detalladas sobre cómo retirar los seguros de transporte.

DESCRIPCIÓN DEL PRODUCTO

ELECTRODOMÉSTICO

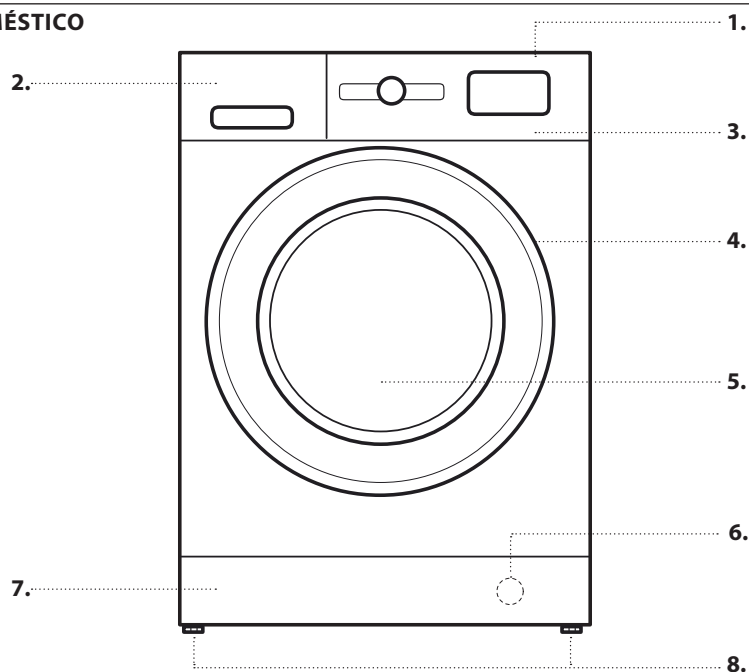

1. Encimera
2. Dispensador de detergente
3. Panel de control
4. Manilla
5. Puerta
6. Filtro de agua: detrás del panel del zócalo
7. Panel del zócalo desmontable
8. Patas ajustables (2)

PANEL DE CONTROL

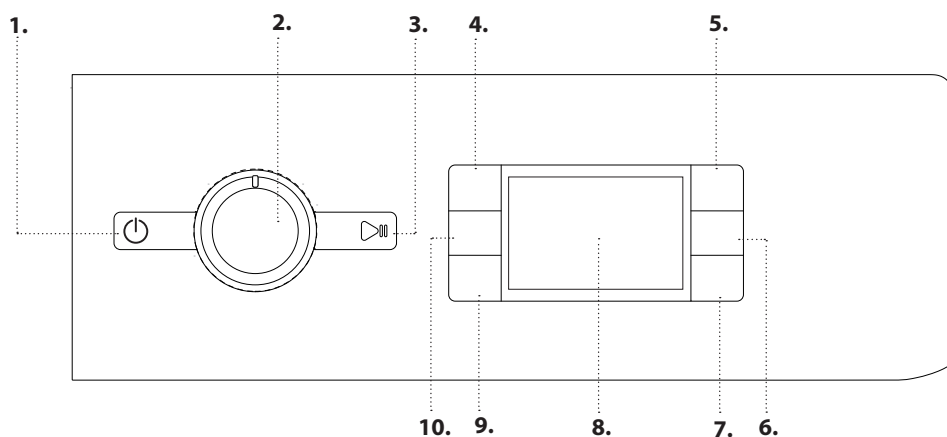

1. Botón de encendido/apagado
2. Selector de programas
3. Botón de Inicio/pausa
4. Botón de temperatura
5. Botón FreshCare+
6. Botón Secado solo/Bloqueo de Botón
7. Botón configuraciones de secado
8. Pantalla
9. Botón de inicio diferido
10. Botón de centrifugado

DISPENSADOR DE DETERGENTE

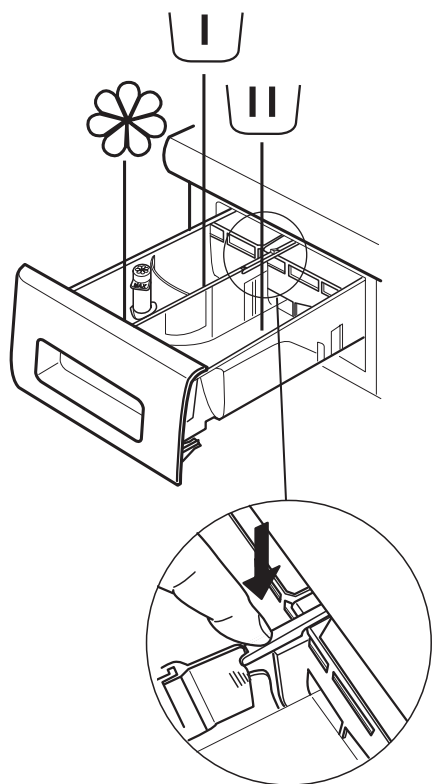

Compartimento de prelavado

- Detergente para el prelavado



Compartimento de lavado principal

- Detergente para el lavado principal
- Quitamanchas
- Ablandador del agua



Compartimento para el suavizante

- Suavizante
- Almidón líquido

Vierta el suavizante o la solución de almidón en el compartimento sin rebasar el nivel «máx.».

Botón de liberación

(pulse para retirar la bandeja y limpiarla).

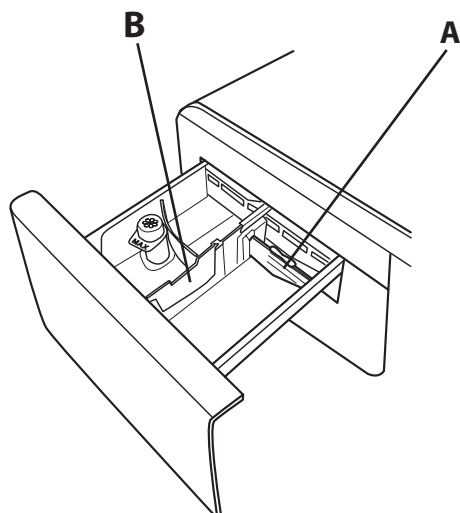

Use preferentemente la partición **A** si utiliza detergente líquido para lavar; así se asegura el uso de la cantidad correcta de detergente (la partición se incluye en la bolsa con las instrucciones).

Si usa detergente en polvo, coloque la partición en la ranura **B**.

PRIMER USO

Consulte el apartado *USO DIARIO* para obtener instrucciones sobre cómo seleccionar e iniciar un programa.

PRIMER CICLO DE LAVADO

Elimine restos de fabricación:

1. Seleccione el programa *Algodón* ajustado a una temperatura de 60 °C.
2. Añada una pequeña cantidad de detergente en polvo en el compartimento de lavado principal del dispensador de detergente (como máximo 1/3 de la cantidad de detergente recomendada por el fabricante para ropa ligeramente sucia).
3. Inicie el programa **sin cargar la lavasecadora** (con el tambor vacío).



USO DIARIO

1. CARGA DE LA ROPA.

- Prepare la ropa siguiendo las recomendaciones que se indican en el apartado «CONSEJOS Y TRUCOS». - Abra la puerta y cargue la ropa en el tambor sin exceder la capacidad máxima de carga que se indican en la *Tabla de programas*.



- Cierre la puerta apretándola hasta oír el chasquido del pestillo y compruebe que no haya quedado ropa atrapada entre la cristal de la puerta y la junta de goma.



2. ABRA EL GRIFO DEL AGUA

Asegúrese de que la lavasecadora está correctamente conectada a la toma de agua. Abra el grifo del agua.



3. ENCENDIDO DE LA Lavasecadora SECADORA.

Pulse el botón ; la luz  parpadea lentamente.

4. SELECCIÓN DE UN PROGRAMA Y AJUSTE DE UN CICLO.

Este electrodoméstico permite las siguientes funciones:

- Solo lavado
- Lavado y secado
- Solo secado

Solo lavado

Seleccione el programa que desee con el disco selector de PROGRAMAS. La pantalla muestra la duración del ciclo de lavado. La lavasecadora secadora indica automáticamente los ajustes de temperatura máxima y de velocidad de centrifugado posibles para el programa seleccionado. Si lo precisa, ajuste la temperatura y la velocidad de centrifugado con los botones correspondientes.

- Pulse el botón "Temp" para obtener ajustes de temperatura progresivamente más bajos hasta que la pantalla indique el ajuste de lavado en frío (" - ").
- Pulse el botón "Centrifug." para obtener ajustes de velocidad de centrifugado progresivamente más bajos hasta que se desactive el ciclo de centrifugado (la pantalla muestra "0").

Una nueva pulsación del botón vuelve a establecer el máximo ajuste posible.

Seleccione las opciones necesarias (si es preciso).

- Pulse el botón para seleccionar la opción; la luz del botón correspondiente se ilumina.
- Vuelva a presionar el botón para cancelar la opción; la luz se apaga.

! Si la opción seleccionada no es compatible con el programa fijado, se emite una señal acústica de advertencia y la luz del indicador parpadea tres veces. La opción no está seleccionada.

Lavado y secado

Para lavar y secar una carga sin que se produzca una interrupción entre los ciclos de lavado y de secado, asegúrese de que la carga no excede el máximo admisible para el programa seleccionado (véase la columna «Carga máx. por ciclo de secado» de la *Tabla de programas*).

1. Siga las instrucciones que se indican en el apartado «Solo lavado» para seleccionar y, si es preciso, ajustar el programa necesario.
2. Pulse "Config. de Sec." para seleccionar el modo de secado que precise. Dispone de dos modos de secado: el modo automático y el temporizado.

- *Secado automático con niveles seleccionables:*

En el modo de secado automático, la lavasecadora secadora seca la ropa hasta que alcanza el nivel de secado definido. Basta pulsar una vez el botón "Config. de Sec." para seleccionar automáticamente el máximo nivel de secado disponible para el programa seleccionado. Pulse de nuevo el botón para reducir el nivel de secado.

Están disponibles los siguientes niveles:

Armario : la ropa está completamente seca y lista para ser guardada en el armario sin necesidad de plancha.

Percha : la ropa queda ligeramente húmeda para limitar la formación de arrugas. Es preciso colgar las prendas para que se acaben de secar por completo al aire.

Plancha : las prendas quedan algo húmedas para facilitar el planchado.

- *Modo de secado temporizado:*

Pulse el botón "Config. de Sec." repetidamente para ajustar el modo de secado temporizado. Tras pasar por todos los niveles de secado automáticos, siga pulsando el botón "Config. de Sec." hasta que se muestre el tiempo deseado. Es posible definir valores comprendidos entre 210 y 30 minutos.

Para lavar una carga que excede el máximo admisible para el secado (véase la columna *Carga máx. por ciclo de secado* de la *Tabla de programas*), retire algunas prendas en cuanto finalice el ciclo de lavado y antes de que se inicie el ciclo de secado. Proceda como se indica a continuación:

1. Siga las instrucciones que se indican en el apartado «Solo lavado» para seleccionar y, si es preciso, ajustar el programa necesario.
2. No incluya un ciclo de secado.
3. En cuanto finalice el ciclo de lavado, abra la puerta y retire algunas prendas para reducir la carga. A continuación, siga las instrucciones de «Solo secado».

Nota: antes de abrir la puerta tras un secado, respete siempre un tiempo de enfriamiento.

Si se usan los dos ciclos preseleccionados "45' Lavado y Secado" y "90' Lavado y Secado", no es necesario seleccionar e iniciar un ciclo de secado.

Solo secado

Esta función se utiliza simplemente para secar una carga mojada que previamente se ha lavado con la lavasecadora secadora o a mano.

1. Seleccione un programa adecuado para la ropa que quiera secar (p. ej., seleccione Algodón para secar ropa de algodón mojada).
2. Pulse el botón "Secado solo" para secar sin un ciclo de lavado.
3. Pulse "Config. de Sec." para seleccionar el modo de secado que precise. Dispone de dos modos de secado: el modo automático y el temporizado.

- *Secado automático con niveles seleccionables:*

En el modo de secado automático, la lavasecadora secadora seca la ropa hasta que alcanza el nivel de secado definido.

Basta pulsar una vez el botón "Config. de Sec." para seleccionar automáticamente el máximo nivel de secado disponible para el programa seleccionado. Pulse de nuevo el botón para reducir el nivel de secado.

Están disponibles los siguientes niveles:

Armario : la ropa está completamente seca y lista para ser guardada en el armario sin necesidad de plancha.



Percha : la ropa queda ligeramente húmeda para limitar la formación de arrugas. Es preciso colgar las prendas para que se acaben de secar por completo al aire.

Plancha : las prendas se dejan algo húmedas para facilitar el planchado.

- *Modo de secado temporizado:*

Pulse el botón "Config. de Sec." repetidamente para ajustar el modo de secado temporizado. Tras pasar por todos los niveles de secado automáticos, siga pulsando el botón "Config. de Sec." hasta que se muestre el tiempo deseado. Es posible definir valores comprendidos entre 210 y 30 minutos.

Nota: antes de abrir la puerta tras un secado, respete siempre un tiempo de enfriamiento.

Pulse  para apagar la lavasecadora secadora. Para ahorrar energía, si no se ha apagado manualmente con el botón , la lavasecadora secadora se apaga al cabo de unos 10 minutos después del final del programa.

Deje la puerta entreabierta para que el interior de la lavasecadora secadora se pueda secar.



5. EMPLEO DE LA CANTIDAD CORRECTA DE DETERGENTE

Abra la bandeja y vierta detergente en los compartimientos correspondientes según se describe en «*Dispensador de Detergente*». Esto solo es necesario si usa un programa de solo lavado o un programa de lavado + secado.

6. INICIO DIFERIDO DE UN PROGRAMA.

Para ajustar el inicio en diferido de un programa, consulte el apartado «*Opciones y funciones*».

7. INICIO DE UN PROGRAMA.

Pulse el botón de INICIO/PAUSA. La luz del indicador correspondiente se ilumina, la puerta se cierra y se apaga el símbolo de la  puerta abierta. Para cambiar de programa mientras hay un ciclo en curso, pulse INICIO/PAUSA para detener la lavasecadora secadora (la luz de INICIO/PAUSA parpadea lentamente en color ámbar); a continuación, seleccione el ciclo que precise y pulse de nuevo INICIO/PAUSA. Para abrir la puerta mientras hay un ciclo en curso, pulse INICIO/PAUSA; la puerta se podrá abrir cuando el símbolo  esté iluminado. Pulse de nuevo el botón de INICIO/PAUSA para reanudar el programa desde donde se interrumpió.

8. CANCELACIÓN DE UN PROGRAMA EN CURSO (SI SE PRECISA)

Pulse y mantenga pulsado el botón  hasta que la lavasecadora secadora se detenga.

Si el nivel de agua y la temperatura son lo bastante bajos, la puerta se desbloquea y puede abrirse.

La puerta se mantiene cerrada si queda agua dentro del tambor. Para desbloquear la puerta, encienda la lavasecadora secadora, seleccione el programa CENTRIFUGADO y DESAGÜE y apague la función de centrifugado ajustando a 0 la velocidad de centrifugado. El agua se vacía y la puerta se desbloquea al final del programa.

9. APAGADO DE LA LAVASECADORA SECADORA AL FINAL DE UN PROGRAMA.

Al final del ciclo, en la pantalla se muestra el mensaje «END». La puerta solo se puede abrir si el símbolo  está iluminado. Compruebe que el símbolo de la puerta desbloqueada esté iluminado y saque la ropa.

CONSEJOS Y TRUCOS

Separe la ropa en función de

Tipo de tejido/etiqueta de cuidados (algodón, fibras mixtas, sintéticos, lana, prendas que deban lavarse a mano). Color (separe las prendas de color y las blancas, lave las prendas de color nuevas por separado). Delicados (lave las prendas pequeñas (como las medias de nailon) y las prendas con broche (como los sujetadores) en una bolsa de ropa o en una funda de almohada con cremallera).

Vacíe todos los bolsillos

Los objetos como las monedas o los encendedores, pueden dañar tanto la ropa como el tambor.

Seguir las recomendaciones de dosificación de los aditivos

Optimiza los resultados de lavado, evita que queden residuos de detergente en la ropa y permite ahorrar dinero reduciendo el consumo de detergente.

Utilizar bajas temperaturas y una mayor duración

Los programas más eficientes en términos de consumo de energía generalmente son los que utilizan menores temperaturas y una mayor duración.

Respetar el nivel de carga

Cargar la lavasecadora en la medida indicada en la "TABLA DE PROGRAMAS" para ahorrar agua y energía.





Ruido y residuos de humedad

Dependen de la velocidad del tambor: cuanto más alta la velocidad, más alto será el ruido y menores los residuos de humedad.

SÍMBOLOS DE LAVADO

EN LAS ETIQUETAS DE LA ROPA

El valor indicado en el símbolo del barreño es la máxima temperatura de lavado posible de la prenda.

	Acción mecánica normal
	Acción mecánica reducida
	Acción mecánica muy reducida
	Solo lavado a mano
	No lavar

MANTENIMIENTO Y LIMPIEZA

La lavasecadora debe apagarse y desconectarse antes de efectuar cualquier tarea de limpieza o mantenimiento. No utilice líquidos inflamables para limpiar la lavasecadora. Hacer limpieza y mantenimiento de la lavasecadora periódicamente (al menos 4 veces al año).

Limpieza del exterior de la lavasecadora

Utilice un trapo húmedo y suave para limpiar las partes exteriores de la lavasecadora. No utilice limpiacristales o productos de limpieza de uso general, quitagrasas en polvo o similar para limpiar el panel de control; estas sustancias podrían dañar la impresión.

Comprobación de la manguera de suministro de agua

Compruebe la manguera de entrada regularmente para detectar zonas frágiles y grietas. Si está estropeada, cámbiela por una nueva manguera a través de nuestro Servicio Postventa o de su distribuidor autorizado. Según el tipo de manguera: Si la manguera de entrada tiene un revestimiento transparente, revise de forma regular si el color se intensifica en alguna zona. En tal caso, puede que la manguera tenga un escape y deba cambiarse.

Limpieza del filtro / drenaje del agua residual

Si utiliza un programa de agua caliente, espere a que el agua se haya enfriado antes de vaciar el agua. Limpie el filtro a menudo para evitar que el agua no se pueda vaciar después del lavado debido a la obstrucción del filtro.

Extraiga el zócalo con el destornillador: empuje hacia abajo una parte del zócalo con la mano, después introduzca el destornillador en la apertura entre el zócalo y el panel delantero y haga palanca para abrir el zócalo. Coloque un recipiente ancho y llano debajo del filtro

de agua para recoger el agua. Gire lentamente el filtro en sentido contrario a las agujas del reloj hasta que empiece a salir agua. Deje salir el agua sin retirar el filtro. Cuando el recipiente esté lleno, cierre el filtro de agua girándolo en el sentido de las agujas del reloj. Vacíe el recipiente. Repita el procedimiento hasta evacuar toda el agua. Ponga un paño de algodón debajo del filtro de agua para absorber la pequeña cantidad de agua que quede. Después retire el filtro de agua girándolo en el sentido de las agujas del reloj. Limpie el filtro de agua: retire los residuos del filtro y lávelo con agua corriente. Inserte el filtro de agua y vuelva a instalar el zócalo: Vuelva a insertar el filtro de agua girándolo en el sentido de las agujas del reloj. Asegúrese de que lo ha girado todo lo posible el agarre del filtro debe estar en posición vertical. Para probar la estanqueidad del filtro de agua, puede verter alrededor de un litro de agua en el dispensador de detergente. Y reinstalar el zócalo a continuación.

Limpieza del dispensador de detergente

Retire el dispensador de detergente presionando el botón de liberación y al mismo tiempo sacando el dispensador de detergente. Retire el inserto del dispensador de detergente, así como el inserto del compartimento del suavizante. Limpie todas las piezas con agua corriente, eliminando todos los residuos de detergente o suavizante. Seque las partes con un paño suave. Vuelva a instalar el dispensador de detergente y vuelva a introducirlo en el compartimento de detergente.

AHORRO DE ENERGÍA Y PROTECCIÓN DEL MEDIO AMBIENTE

- El respeto de los límites de carga que se indican en la tabla de programas optimiza el consumo de energía, agua y detergente y reduce el número de lavados.
- No supere la cantidad de detergente recomendada por el fabricante.
- Ahorre energía utilizando un programa de lavado a 60 °C en lugar de a 90 °C, o utilizando el programa de lavado a 40 °C, en lugar de a 60 °C. Recomendamos usar el programa Eco 40-60 para prendas de algodón; aunque es más largo requiere menos energía.
- Para ahorrar energía y tiempo al lavar y secar, seleccione la velocidad máxima de centrifugado disponible para el programa para reducir el agua residual que queda en la ropa al final del ciclo de lavado.

TABLA DE PROGRAMAS

Carga máxima 9 kg Potencia absorbida en off-mode 0.5 W / en left-on mode 8 W								Detergentes y aditivos			Detergente recomendado		Humedad residual % (***)	Consumo de energía kWh	Agua total litros	Temperatura de lavado °C
Programa	Temperatura		Centrifuga máxima (rpm)	Secado	Carga máxima por el lavado (kg)	Carga máxima por el secado (kg)	Duración (h : m)	Prelavado	Lavado	Suavizante	En polvo	Líquido				
	Ajustes	Rango														
								U	UU	☼						
VARIADA	40°C	☼ - 40°C	1000	✓	9,0	6,0	**	-	●	○	-	✓	-	-	-	-
BLANCA	60°C	☼ - 90°C	1400	✓	9,0	6,0	2:45	● (90°)	●	○	✓	-	49	0,90	90	55
ALGODÓN (2)	40°C	☼ - 60°C	1400	✓	9,0	6,0	3:55	-	●	○	✓	✓	49	1,40	105	45
ECO 40-60 (1)	40 °C	40°C	1351	✓	9,0	6,0	3:40	-	●	○	✓	✓	53,5	0,86	54	38
			1351	✓	4,5		2:50	-	●	○	✓	✓	53,5	0,68	54	37
			1351	✓	2,5		2:10	-	●	○	✓	✓	53,5	0,46	40	34
DELICADOS	30°C	☼ - 30°C	-	✓	1,0	1,0	**	-	●	○	-	✓	-	-	-	-
SINTÉTICOS (3)	40 °C	☼ - 60°C	1200	✓	4,0	4,0	2:55	-	●	○	✓	✓	35	0,80	55	43
STEAM REFRESH	-	-	-	-	2,0	-	**	-	-	-	-	-	-	-	-	-
CENTRIFUGADO Y DESAGÜE *	-	-	1400	✓	9,0	6,0	**	-	-	-	-	-	-	-	-	-
ACLARADO Y CENTRIF.	-	-	1400	✓	9,0	6,0	**	-	-	○	-	-	-	-	-	-
RÁPIDO 30'	30°C	☼ - 30°C	800	-	4,5	-	0:30	-	●	○	-	✓	71	0,20	45	27
20°C	20°C	☼ - 20°C	1400	✓	9,0	6,0	1:50	-	●	○	-	✓	49	0,16	90	22
LANA	40 °C	☼ - 40°C	800	✓	2,0	2,0	**	-	●	○	-	✓	-	-	-	-
45' LAVADO Y SECADO	30°C	30°C	1400	✓	1,0	1,0	**	-	●	○	-	✓	-	-	-	-
90' LAVADO Y SECADO	30°C	30°C	1200	✓	1,0	1,0	**	-	●	○	-	✓	-	-	-	-
ECO ALGODÓN (4)	60°C	60°C	1400	✓	9,0	6,0	3:40	-	●	○	✓	✓	53	1,17	60	-

✓ Seleccionable/opcional - No seleccionable/aplicable ● Cantidad necesaria ○ Cantidad opcional

La duración del ciclo que se indica en el visor o en el manual es una estimación calculada en base a condiciones estándar. El tiempo efectivo puede variar en función de numerosos factores como la temperatura y la presión del agua de entrada, la temperatura ambiente, la cantidad de detergente, la cantidad y el tipo de carga, el equilibrado de la carga y las opciones adicionales seleccionadas. Los valores dados para programas que no sean Eco 40-60 son sólo indicativos

1) Eco 40-60 (Lavado) - Ciclo de lavado según el reglamento Ecodesign de la UE 2019/2014. El programa más eficiente en términos de consumo de agua y energía para el lavado de prendas de algodón con suciedad normal.

Nota: los valores de velocidad de centrifugado visualizados pueden diferir ligeramente de aquellos indicados en la tabla.

Eco 40-60 (Secado) - Ciclo de secado según el reglamento Ecodesign de la UE 2019/2014. Para acceder al ciclo de "lavado y secado", seleccione el programa de lavado "Eco 40-60" y ajuste el nivel de la opción "Secado" en „U”. El programa más eficiente en cuanto a consumo de agua y energía para el lavado y secado de prendas de algodón con suciedad normal. (Duración del ciclo: carga completa 9h:20' / media carga 5h:10').

Para todos los institutos de prueba:

2) Programa algodón largo: seleccionar el programa ALGODÓN con una temperatura de 40°C.

3) Programa sintético largo: seleccionar el programa SINTÉTICOS con una temperatura de 40°C.

4) Eco Algodón - Ciclos de lavado según el reglamento 1061/2010. Seleccionar el ciclo de lavado ALGODÓN a una temperatura de 60°C para acceder a estos ciclos.

* Seleccione el programa CENTRIFUGADO Y DESAGÜE y defina la velocidad de centrifugado a 0 para realizar solo el vaciado.

** Se puede controlar la duración de los programas de lavado en el display.

*** Después del fin del programa, con centrifugado a la máxima velocidad seleccionable, en configuración de default.

! Para los programas de lavado con temperaturas superiores a 50 °C, recomendamos utilizar detergente en polvo en vez de líquido y seguir las instrucciones que se indican en el envase del detergente.

6th Sense - La lavasecadora adapta el agua, la energía y la duración del programa a su carga de lavado.

PROGRAMAS

Siga las instrucciones que indican los símbolos de lavado de la ropa.

VARIADA

para lavar prendas de algodón, lino, sintético, fibras y fibras mixtas con un grado de suciedad entre bajo y normal.

BLANCA

Para lavar toallas, ropa interior, ropa de mesa y de cama etc. de algodón resistente y lino con un grado de suciedad entre normal y elevado. El ciclo se completa con una fase de prelavado antes de la fase de lavado principal únicamente cuando se selecciona una temperatura de 90 °C. En este caso, se recomienda añadir detergente en la sección de prelavado y en la sección de lavado principal.

ALGODÓN

para lavar toallas, ropa interior, ropa de mesa y de cama etc. de algodón y lino con un grado de suciedad entre normal y elevado.

ECO 40-60

Para el lavado de prendas de algodón con suciedad normal lavables a 40 °C o 60 °C simultáneamente en el mismo ciclo. Es el programa algodón estándar y el más eficiente en cuanto a consumo de agua y energía.

DELICADOS

para lavar ropa especialmente delicada. Es preferible volver la ropa del revés antes de lavarla.

SINTÉTICOS

para lavar prendas de fibras sintéticas (como poliéster, poliacrílico, viscosa, etc.) o mezclas de algodón y sintético con un grado de suciedad normal.

STEAM REFRESH

para refrescar prendas, neutralizar olores desagradables y soltar las fibras mediante el empleo del vapor en el interior del tambor. Al final del ciclo la ropa estará húmeda.

OPCIONES Y FUNCIONES

OPCIONES directamente seleccionables pulsando el botón correspondiente

! Si la opción seleccionada no es compatible con el programa fijado, se emite una señal acústica de advertencia y la luz del indicador parpadea tres veces. La opción no está seleccionada.

FRESHCARE+

Esta opción, si está asociada a los ciclos de lavado, aumenta las prestaciones generando vapor para inhibir la proliferación de las principales fuentes de malos olores dentro del aparato (exclusivamente para el lavado).

Después de la fase de vapor, la máquina ejecuta un ciclo delicado en el que efectúa unas rotaciones lentas del cesto. Cuando la opción FRESHCARE+ está asociada a los ciclos de secado, previene la fijación de pliegues difíciles en las prendas, gracias a la rotación lenta del cesto.

El ciclo FRESHCARE+ comienza al finalizar el lavado o el secado y continúa al máximo 6 horas; se puede interrumpir en cualquier momento pulsando cualquier tecla en el panel de mandos o girando el selector. Esperar aproximadamente 5 minutos para abrir la puerta.

CENTRIFUGADO Y DESAGÜE

centrifuga la carga y luego vacía el agua. Para ropa resistente.

ACLARADO Y CENTRIF.

aclara y luego centrifuga. Para ropa resistente.

RÁPIDO 30'

para limpiar rápidamente prendas con un grado de suciedad bajo: este ciclo solo dura 30 minutos y ahorra tiempo y energía. Carga máxima 4,5 Kg.

20°C

Para el lavado de prendas de algodón poco sucias a una temperatura de 20 °C.

LANA

Todas las prendas de lana pueden lavarse con el programa «Lana», incluidas las que lleven la etiqueta de «Solo lavado a mano». Para obtener los mejores resultados, utilice detergentes especiales y no exceda los kg de carga máxima de ropa declarados.

45' LAVADO Y SECADO

para lavar y secar rápidamente prendas de algodón y fibra sintética con un grado de suciedad bajo. Este ciclo limpia y seca una carga de ropa de hasta 1 kg en solo 45 minutos.

90' LAVADO Y SECADO

para lavar y secar rápidamente prendas de algodón y de fibra sintética. Este ciclo limpia y seca una carga de ropa de hasta 1 Kg en solo 90 minutos.



ECO ALGODÓN

Para el lavado de prendas de algodón con suciedad normal a 60°C.

INICIO DIFERIDO

Para ajustar el programa seleccionado para que se inicie con posterioridad, pulse el botón para definir el tiempo de retardo deseado. Cuando esta opción está activada, en la pantalla se ilumina el símbolo . Para cancelar el inicio diferido, pulse de nuevo el botón hasta que la pantalla muestre el valor «0».

BLOQUEO DE BOTÓN

para bloquear el panel de control, pulse y mantenga pulsado el botón "Secado solo" durante unos 3 segundos. El símbolo  se ilumina en la pantalla para indicar que el panel de control está bloqueado (excepto el botón ). Esto impide cambios no intencionados en los programas, en especial cuando hay niños cerca de la máquina.

Si se produce algún intento de usar el panel de control, el símbolo  parpadea en la pantalla.

Para desbloquear el panel de control, pulse y mantenga pulsado el botón "Secado solo" durante unos 3 segundos.



Puede descargarse las Instrucciones de seguridad, la Ficha del producto y los Datos de energía:

- Visitando nuestra página web docs.whirlpool.eu
- Usando el código QR
- También puede, **ponerse en contacto con nuestro Servicio Postventa** (Consulte el número de teléfono en el folleto de garantía). Cuando se ponga en contacto con nuestro Servicio Postventa, deberá indicar los códigos que figuran en la placa de características de su producto.

Para más información sobre la reparación y el mantenimiento, el usuario puede consultar la página www.whirlpool.eu

El dato del modelo se puede conseguir utilizando el código QR que figura en la etiqueta de la energía.

La etiqueta también contiene la identificación del modelo útil para consultar el portal de registro en <https://eprel.ec.europa.eu>

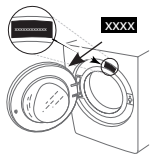

Whirlpool®