

# KURZANLEITUNG



**DANKE, DASS SIE SICH FÜR EIN WHIRLPOOL PRODUKT ENTSCHEIDEN HABEN.**

Für eine umfassenderer Benutzerunterstützung, registrieren Sie Ihr Gerät unter [www.whirlpool.eu/register](http://www.whirlpool.eu/register)

**Vor Anwendung dieses Gerätes, lesen Sie den Inhalt der *Installationsanleitung*, *Sicherheitshinweise und Gebrauchs* aufmerksam durch.**



Die Transportschrauben müssen vor der Anwendung des Gerätes entfernt werden.

Weitere Anweisungen, wie diese zu entfernen sind, finden Sie in *Installationsanleitung, Sicherheitshinweise und Gebrauchs*.

## PRODUKTBESCHREIBUNG

### GERÄT

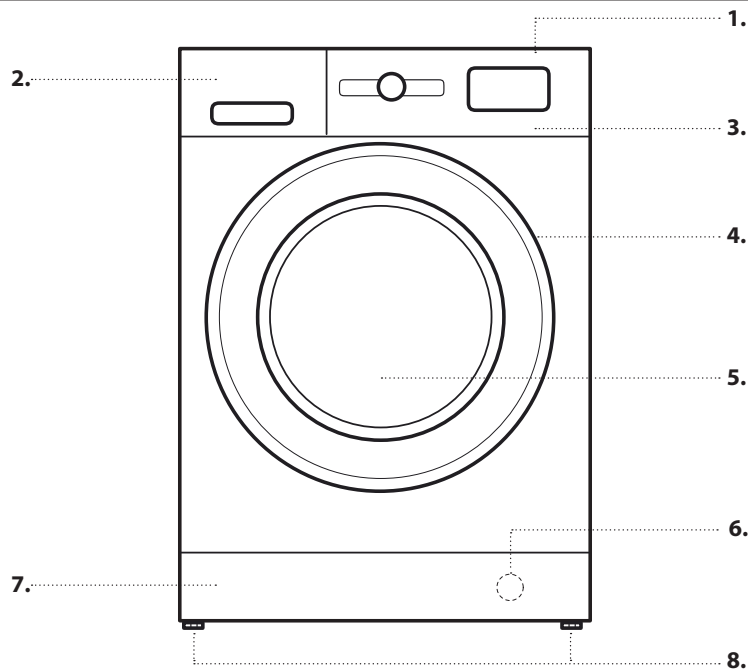

1. Oberste
2. Waschmittelfach
3. Bedientafel
4. Griff
5. Tür
6. Wasserfilter - hinter Trittpläche
7. Abnehmbare Trittpläche
8. Stellfüße (2)

### BEDIENTAFEL

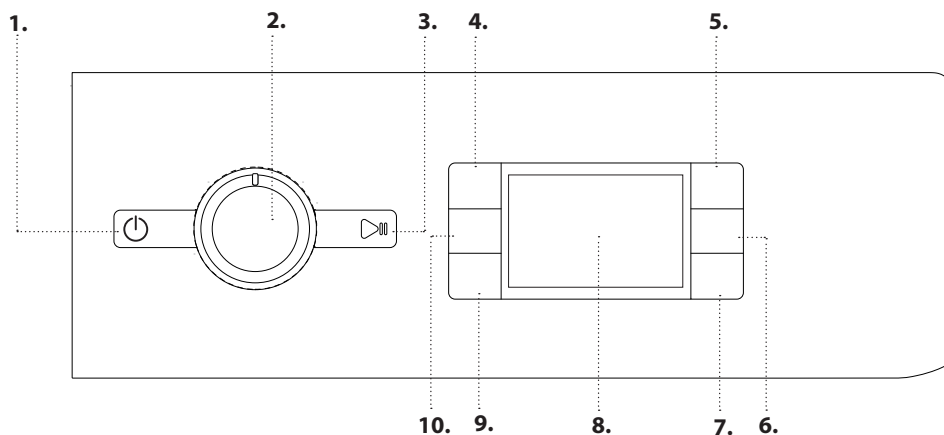

1. Ein/Aus Taste
2. Programmwahlschalter
3. Start/Pause Taste
4. Temperatur Taste
5. FreshCare+ Taste
6. Nur Trocknen Taste/  
Tastensperre
7. Trockeneinstellung Taste
8. Anzeige
9. Startzeitvorwahl Taste
10. Schleuderdrehzahl Taste

## WASCHMITTELFACH

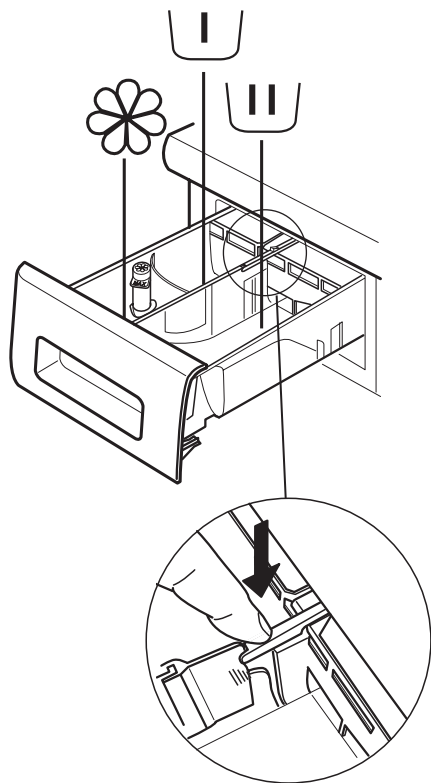

### Vorwaschkammer

- Waschmittel für Vorwäsche



### Behälter für Hauptreinigung

- Waschmittel für die Hauptwäsche
- Fleckentferner
- Wasserenthärter



### Weichspülerkammer

- Weichspüler
- Flüssige Stärke

**Weichspüler oder Wäschestärke höchstens bis zur „max“ Markierung füllen.**

### Entriegelungstaste

(drücken, um den Behälter für die Reinigung zu entnehmen).

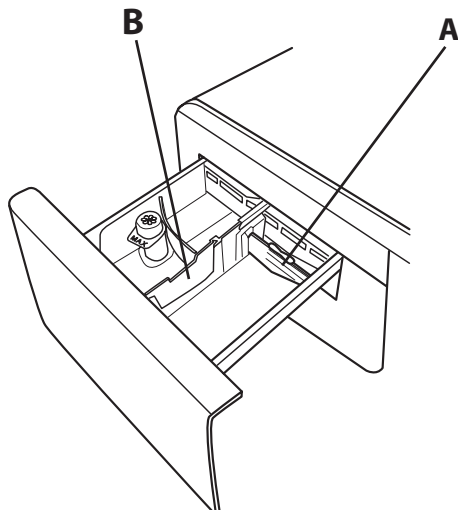

Bevorzugt die Abtrennung **A** verwenden, wenn Sie mit einem Flüssigwaschmittel waschen, um die richtige Menge an Waschmittel sicherzustellen (die Abtrennung befindet sich in der Tüte mit den Anleitungen).

Die Abtrennung in den Spalt **B** einsetzen, wenn Sie Waschpulver verwenden.

## ERSTINBETRIEBNAHME

Siehe den Abschnitt **TÄGLICHER GEBRAUCH** für die Anleitungen wie ein Programm gestartet wird.

### ERSTER WASCHGANG

Entfernen Sie alle Produktionsrückstände:

1. Wählen Sie das Programm „Baumwolle“ bei einer Temperatur von 60 °C.
2. Füllen Sie eine geringe Menge Waschpulver in die Hauptwaschkammer des Waschmittelfachs (maximal 1/3 der vom Waschmittelhersteller für leicht verschmutzte Wäsche empfohlenen Menge).
3. Starten Sie das Programm **ohne den Waschtrockner zu laden** (mit leerer Trommel).



# TÄGLICHER GEBRAUCH

## 1. WÄSCHE EINFÜLLEN.

- Bereiten Sie die Wäsche entsprechend den Empfehlungen im Abschnitt „TIPPS UND HINWEISE“ vor. - Öffnen Sie die Tür und füllen Sie die Wäsche in die Trommel, ohne die in der *Programmtabelle* angegebene maximale Beladung zu überschreiten.
- Schließen Sie die Tür, drücken Sie bis der Verschluss hörbar verriegelt und prüfen Sie dann, dass sich keine Wäsche zwischen dem Türglas und der Gummidichtung befindet.





## 2. WASSERHAHN ÖFFNEN

Prüfen Sie, dass die Waschtrockner korrekt mit den Wasserleitungen verbunden ist. Drehen Sie den Wasserhahn auf.



## 3. EINSCHALTEN DES WASCHTROCKNERS.

Drücken Sie die Taste ; die Lampe  blinkt langsam.

## 4. EIN PROGRAMM AUSWÄHLEN UND EINEN GANG INDIVIDUALISIEREN.

Die folgenden Funktionen sind an diesem Gerät möglich:

- Nur Waschen
- Waschen und Trocknen
- Nur Trocknen

### Nur Waschen

Wählen Sie das gewünschte Programm mit dem PROGRAMM-Wahlschalter aus. Die Dauer des Waschgangs erscheint auf der Anzeige. Der Waschtrockner zeigt automatisch die möglichen Einstellungen der maximalen Temperatur und Schleuderdrehzahl für das ausgewählte Programm an. Bei Bedarf die Temperatur und/oder Schleuderdrehzahl mit den entsprechenden Tasten anpassen.

- Drücken Sie die Taste „Temp“ um stufenweise die Temperatur zu senken bis kaltes Waschen eingestellt ist („-“) erscheint auf der Anzeige.
- Drücken Sie die Taste „Schleuderdrehzahl“ um stufenweise die Schleuderdrehzahl zu verringern, bis der Schleudergang ausgeschaltet wird („0“ erscheint auf der Anzeige). Durch erneutes Drücken der Taste wird die höchstmögliche Einstellung eingestellt.

Wählen Sie die gewünschten Optionen (bei Bedarf).

- Drücken Sie die Taste, um die Option auszuwählen; die entsprechende Tastenlampe leuchtet.
- Durch erneutes Drücken der Taste wird die Zusatzfunktion wieder abgewählt; die Lampe erlischt.

! Wenn die ausgewählte Option nicht mit dem eingestellten Programm kompatibel ist, ertönt ein Warnsignal und die Anzeigerlampe blinkt dreimal. Die Option ist nicht ausgewählt.

### Waschen und Trocknen

Um eine Waschladung ohne Unterbrechung zwischen dem Waschgang und dem Trockenprogramm zu waschen und zu trocknen, stellen Sie sicher, dass die Waschladung nicht die maximal erlaubte Menge für das Trocknen für das ausgewählte Programm überschreitet (siehe die Spalte „Max. Beladung für Trockenprogramm“ in der *Programmtabelle*).

- Befolgen Sie die Anweisungen in dem Abschnitt „Nur Waschen“, um das gewünschte Programm auszuwählen und, bei Bedarf, zu individualisieren.
- Drücken Sie „Trockeneinstellung“, um das gewünschte Trockenprogramm auszuwählen. Es sind zwei Trockenprogramme verfügbar: Automatik oder Zeitschaltuhr.

### - Automatisches Trocknen mit wählbaren Stufen:

In dem automatischen Trockenprogramm trocknet der Waschtrockner die Wäsche, bis die eingestellte Trockenstufe erreicht ist. Durch einmaliges Drücken der Taste „Trockeneinstellung“ wird automatisch die höchste verfügbare Trockenstufe für das ausgewählte Programm ausgewählt. Durch erneutes Drücken der Taste wird die Trockenstufe verringert.

Die folgenden Stufen sind verfügbar:

Schrantrocknen : Wäsche ist komplett trocken und kann ohne Bügeln in den Schrank gelegt werden.

Leichttrocknen : Wäsche bleibt leicht feucht, um Knittern von Kleidung zu verringern. Kleidungsstücke müssen auf Bügel gehängt werden, um vollständig an der Luft zu trocknen.

Bügeltrocknen : Kleidungsstücke bleiben sehr feucht, um das Bügeln zu vereinfachen.

### - Zeittrocknen:

Drücken Sie die Taste „Trockeneinstellung“ mehrmals, um die Funktion Zeittrocknen einzustellen. Nach Durchlaufen aller automatischen Trockenprogramme die Taste „Trockeneinstellung“ drücken, bis die gewünschte Zeit angezeigt wird. Werte von 210 bis 30 Minuten können eingestellt werden.

Um eine größere als die maximal für den Trockner erlaubte Waschladung zu waschen (siehe die Spalte „Max. Beladung für Trockenprogramm“ in der *Programmtabelle*), entnehmen Sie einige Kleidungsstücke sobald der Waschgang beendet ist und bevor Sie das Trockenprogramm starten. Gehen Sie wie folgt vor:

- Befolgen Sie die Anweisungen in dem Abschnitt „Nur Waschen“, um das gewünschte Programm auszuwählen und, bei Bedarf, zu individualisieren.
- Stellen Sie kein Trockenprogramm ein.
- Sobald der Waschgang beendet ist, öffnen Sie die Tür und entfernen Sie einige Kleidungsstücke, um die Beladung zu verringern. Befolgen Sie nun die Anleitungen für „Nur Trocknen“.

HINWEIS: Nach dem Trocknen und bevor Sie die Tür öffnen, eine Abkühlphase einhalten.

Bei Verwendung von den zwei voreingestellten Gängen „Waschen & Trocknen 45“ und „Waschen & Trocknen 90“ muss kein Trockenprogramm ausgewählt und gestartet werden.

### Nur Trocknen

Diese Funktion dient dem einfachen Trocknen einer nassen Waschladung, die zuvor in dem Waschtrockner oder per Hand gewaschen wurde.

- Wählen Sie das passende Programm für die zu trocknende Wäsche (z.B. baumwolle wählen, um nasse Baumwollwäsche zu trocknen).
- Drücken Sie die Taste „Nur Trocknen“, um ohne Waschgang zu trocknen.

3. Drücken Sie „Trockeneinstellung“, um das gewünschte Trockenprogramm auszuwählen. Es sind zwei Trockenprogramme verfügbar: Automatik oder Zeitschaltuhr.

- *Automatisches Trocknen mit wählbaren Stufen:*

In dem automatischen Trockenprogramm trocknet der Waschtrockner die Wäsche, bis die eingestellte Trockenstufe erreicht ist. Durch einmaliges Drücken der Taste „Trockeneinstellung“ wird automatisch die höchste verfügbare Trockenstufe für das ausgewählte Programm ausgewählt. Durch erneutes Drücken der Taste wird die Trockenstufe verringert.

Die folgenden Stufen sind verfügbar:

Schranktrocknen : Wäsche ist komplett trocken und kann ohne Bügeln in den Schrank gelegt werden.

Leichttrocknen : Wäsche bleibt leicht feucht, um Knittern von Kleidung zu verringern. Kleidungsstücke müssen auf Bügel gehängt werden, um vollständig an der Luft zu trocknen.

Bügeltrocknen : Kleidungsstücke bleiben sehr feucht, um das Bügeln zu vereinfachen.

- *Zeittrocknen:*

Drücken Sie die Taste „Trockeneinstellung“ mehrmals, um die Funktion Zeittrocknen einzustellen. Nach Durchlaufen aller automatischen Trockenprogramme die Taste „Trockeneinstellung“ drücken, bis die gewünschte Zeit angezeigt wird. Werte von 210 bis 30 Minuten können eingestellt werden.

HINWEIS: Nach dem Trocknen und bevor Sie die Tür öffnen, eine Abkühlphase einhalten.



## 5. DIE KORREKTE MENGE WASCHMITTEL VERWENDEN.

Das Fach entnehmen und Waschmittel in die entsprechenden Fächer geben, wie in „Waschmittelfach“ beschrieben. Dies ist nur notwendig, wenn das Programm Nur Waschen oder Waschen + Trocknen verwendet wird.

## 6. STARTVORWAHL EINES PROGRAMMS.

Um ein Programm zu einem späteren Zeitpunkt zu starten, siehe den Abschnitt „Optionen und Funktionen“.

## 7. EIN PROGRAMM STARTEN.

Drücken Sie die Taste START /PAUSE. Die entsprechende Anzeigerlampe leuchtet, die Tür wird verriegelt und das Symbol Tür offen  erlischt. Zum Ändern eines Programmes während eines laufenden Ganges, START/PAUSE drücken, um den Waschtrockner anzuhalten (die START/PAUSE Lampe blinkt langsam gelb); dann den gewünschten Gang wählen und erneut START/PAUSE drücken. Um die Tür während eines laufenden Ganges zu öffnen, START/PAUSE drücken; die Tür kann geöffnet werden, sobald das Symbol  leuchtet. Drücken Sie die Taste START/PAUSE erneut, um zu dem Programm zurückzukehren, bei dem angehalten wurde.

## 8. EIN LAUFENDES PROGRAMM ABBRECHEN (WENN NOTWENDIG)



Die Taste  drücken und gedrückt halten, bis der Waschtrockner stoppt.

Wenn der Wasserstand und die Temperatur niedrig genug sind, entriegelt die Tür und kann geöffnet werden. Bei Wasser in der Trommel, bleibt die Tür verriegelt. Zum Entriegeln der Tür, den Waschtrockner ausschalten, das Programm SCHLEUDERN & ABPUMPEN wählen und die Schleuderfunktion ausschalten, indem die Schleuderzahl 0

eingestellt wird. Das Wasser wird abgelassen und die Tür nach Abschluss des Programms entriegelt.

## 9. DEN WASCHTROCKNER NACH ABSCHLUSS DES PROGRAMMS AUSSCHALTEN.

Nach Programmende erscheint „END“ auf der Anzeige. Die Tür kann geöffnet werden, wenn das Symbol  leuchtet. Prüfen, dass das Symbol Tür entriegelt an ist, dann die Tür öffnen und die Wäsche entnehmen.

Drücken Sie , um den Waschtrockner auszuschalten. Um Energie zu sparen, stellt sich der Waschtrockner automatisch nach etwa 10 Minuten nach Abschluss des Programms ab, wenn er nicht manuell mit der  Taste ausgeschaltet wurde. Die Tür angelehnt lassen, um das Innere des Waschtrockners trocknen zu lassen.

# TIPPS UND HINWEISE

## Sortieren Sie die Wäsche nach:

Gewebeart (Baumwolle, Mischfasern, Kunstfasern, Wolle, Handwäsche). Farbe (bunte und weiße Kleidungsstücke trennen, neue Buntwäsche getrennt waschen). Feinwäsche (kleine Kleidungsstücke - wie Nylonstrümpfe - Kleidungsstücke mit Haken - wie BHs - in ein Stoffsäckchen legen).

## Taschen leeren

Gegenstände wie Münzen oder Feuerzeuge können den Wäschetrockner und die Trommel beschädigen. Knöpfe kontrollieren.

## Empfehlungen für Dosierung/Zusätze befolgen

Dadurch wird das Waschergebnis optimiert, hautreizende Rückstände von überschüssigem Waschmittel in der Wäsche werden vermieden, und Sie sparen Geld, indem Waschmittel nicht unnötig verschwendet wird.

## Geringe Temperatur und längere Dauer verwenden

Die effizientesten Programme in Hinblick auf Energieverbrauch sind allgemein solche mit geringeren Temperaturen und längerer Dauer.

## Füllmengen beachten

Beladen Sie Ihre Wäschetrockner auf das in der Tabelle „PROGRAMMTABELLE“ angegebene Fassungsvermögen, um Wasser und Energie zu sparen.





## Geräuschpegel und Restfeuchtigkeit

Diese Faktoren werden von der Schleuderdrehzahl beeinflusst: Je höher die Drehzahl in der Schleuderphase ist, desto höher ist der Geräuschpegel und desto geringer ist die Restfeuchtigkeit.

## WASCH-SYMBOLLE

### AUF KLEIDUNGSETIKETTEN

Der Wert, der in dem Wannensymbol angezeigt wird, ist die maximale Temperatur, mit der das Kleidungsstück gewaschen werden darf.

-  Normale mechanische Einwirkung
-  Reduzierte mechanische Einwirkung
-  Sehr reduzierte mechanische Einwirkung
-  Nur Handwäsche
-  Nicht waschen

## WARTUNG & PFLEGE

Bei allen Reinigungs- und Wartungsarbeiten ist die Maschine auszuschalten und von der Stromversorgung zu trennen. Keine entzündlichen Flüssigkeiten zum Reinigen des Wäschvollautomaten verwenden. Reinigen und warten Sie Ihre Wäschetrockner regelmäßig (mindestens 4 Mal pro Jahr).

### Reinigung der Außenseite der Wäschetrockner

Verwenden Sie einen weichen, feuchten Lappen, um die Wäschetrockner zu reinigen. Verwenden Sie keine Glas- oder Allzweckreiniger, Scheuerpulver oder ähnliches, um die Bedientafel zu reinigen – diese Stoffe könnten die Bedruckung beschädigen.

### Überprüfung des Wasserzulaufschlauchs

Den Zulaufschlauch regelmäßig auf Sprödigkeit und Risse prüfen. Sollte er beschädigt sein, ersetzen Sie ihn durch einen neuen Schlauch, der bei unserem Kundendienst oder Ihrem Händler erhältlich ist. Abhängig von der Schlauchart: Besitzt der Schlauch eine transparente Beschichtung, überprüfen Sie regelmäßig, ob sich die Farbe lokal verstärkt. Falls ja, könnte der Schlauch undicht sein und sollte ersetzt werden.

### Reinigung der Filtersiebe im Wasserzulaufschlauch

Den Wasserhahn schließen und den Zulaufschlauch an dem Wasserhahn lösen. Das innere Filtersieb reinigen und den

Wasserzulaufschlauch wieder an dem Wasserhahn anschrauben. Nun den Zulaufschlauch auf der Rückseite der Wäschetrockner abschrauben. Das Filtersieb mit einer Kombizange von dem Wäschetrockner nanschluss abziehen und es reinigen. Das Filtersieb wieder anbringen und den Zulaufschlauch wieder anschrauben. Den Wasserhahn aufdrehen und sicherstellen, dass alle Anschlüsse vollständig wasserdicht sind.

### Reinigung des Wasserfilters / Restwasserentleerung

**Wenn Sie ein Kochwäscheprogramm verwendet haben, warten Sie bis das Wasser abgekühlt ist bevor sie es entleeren. Reinigen Sie den Wasserfilter regelmäßig, um zu vermeiden, dass das Wasser, aufgrund von Verstopfung des Filters, nach der Wäsche nicht ablaufen kann.**

Den Sockel mit einem Schraubenzieher entfernen: Eine Seite des Sockels mit der Hand nach unten drücken, anschließend den Schraubenzieher in den Spalt zwischen Sockel und Frontplatte drücken und den Sockel öffnen. Stellen Sie einen breiten ebenen Behälter unter den Wasserfilter, um das Abwasser aufzufangen. Drehen Sie den Filter langsam entgegen dem Uhrzeigersinn bis das Wasser ausfließt. Lassen Sie das Wasser ausfließen ohne den Filter zu entfernen. Wenn der Behälter voll ist, schließen Sie den Wasserfilter indem Sie ihn im Uhrzeigersinn drehen. Entleeren Sie den Behälter. Wiederholen Sie den Vorgang bis das gesamte Wasser abgelaufen ist. Legen Sie ein Baumwolltuch unter den Wasserfilter, der eine geringe Menge an Restwasser aufnehmen kann. Dann den Wasserfilter entfernen, indem dieser gegen den Uhrzeigersinn herausgedreht wird. Reinigen Sie den Wasserfilter: entfernen Sie die Rückstände im Filter und reinigen Sie ihn unter fließendem Wasser. Setzen Sie den Wasserfilter ein und installieren Sie erneut den Sockel: Setzen Sie den Wasserfilter wieder ein, indem Sie ihn im Uhrzeigersinn drehen. Stellen Sie sicher ihn soweit wie möglich hineinzudrehen; der Filtergriff muss in vertikaler Position sein. Um die Wasserdichtigkeit des Wasserfilters zu testen, können Sie ungefähr 1 Liter Wasser in das Waschmittelfach füllen. Dann den Sockel erneut installieren.

### Reinigungsmittelspender reinigen

Entfernen Sie den Waschmittelbehälter, indem Sie auf den Entriegelungsknopf drücken und gleichzeitig den Waschmittelbehälter herausziehen. Entfernen Sie den Einsatz aus dem Waschmittelspender sowie den Einsatz des Weichspülerfachs. Reinigen Sie alle Teile unter fließendem Wasser und entfernen Sie alle Waschmittel- oder Weichspülerreste. Wischen Sie die Teile mit einem weichen Tuch trocken. Setzen Sie den Waschmittelspender wieder ein und schieben Sie ihn zurück in das Waschmittelfach.

## SPAREN SIE ENERGIE UND SCHÜTZEN SIE DIE UMWELT

- Halten Sie sich an die vorgegebenen Beladungen aus der Programmtabelle, um den Verbrauch von Energie, Wasser und Waschmittel zu verbessern und die Waschzeiten zu verringern.
- Die von dem Waschmittelhersteller empfohlenen Waschmittelmengen nicht überschreiten.
- Sie sparen Energie, wenn Sie bei 60 °C anstatt bei 90 °C oder bei 40 °C anstatt bei 60 °C waschen. Wir empfehlen das Programm „Eco 40-60“ für Baumwollkleidung, welches länger ist, aber weniger Energie verbraucht.
- Um beim Waschen und Trocknen Energie und Zeit zu sparen, wählen Sie die höchste Schleuderdrehzahl für das Programm, um das verbleibende Abwasser in der Kleidung am Ende des Waschganges zu verringern.

# PROGRAMMTABELLE

Maximale Füllmenge 8 Kg Leistungsaufnahme im Off-Mode 0,5 W / im Left-On Mode 8 W								Waschmittel und Zusätze			Empfohlenes Waschmittel		Restfeuchtigkeit % (***)	Energieverbrauch kWh	Wasser gesamt l	Waschtemperatur °C
Programm	Temperatur		Maximale Schleuderdrehzahl (Drehzahl)	Trocknen	Max. Beladung für Waschgang (kg)	Max. Beladung für Trocknungszyklus (kg)	Dauer (h : m)	Vorwäsche	Waschen	Weichspüler	Pulver	Flüssig				
	Standard	Bereich											I	II	☼	
MISCHWÄSCHE	40°C	☼ - 40°C	1000	✓	8,0	6,0	**	-	●	○	-	✓	-	-	-	-
WEIß	60°C	☼ - 90°C	1400	✓	8,0	6,0	2:45	● (90°)	●	○	✓	-	49	0,90	90	55
BAUMWOLLE (2)	40°C	☼ - 60°C	1400	✓	8,0	6,0	3:55	-	●	○	✓	✓	49	1,40	105	45
ECO 40-60 (1) (WASCHEN)	40°C	40°C	1351	✓	8,0	6,0	3:30	-	●	○	✓	✓	53	0,77	54	33
			1351	✓	4,0		2:45	-	●	○	✓	✓	53	0,65	52	36
			1351	✓	2,0		2:10	-	●	○	✓	✓	53	0,45	37	33
FEINWÄSCHE	30°C	☼ - 30°C	-	✓	1,0	1,0	**	-	●	○	-	✓	-	-	-	-
PFLEGELEICHT (3)	40°C	☼ - 60°C	1200	✓	4,0	4,0	2:55	-	●	○	✓	✓	35	0,80	55	43
AUFRISCHEN	-	-	-	-	2,0	-	**	-	-	-	-	-	-	-	-	-
SCHLEUDERN & ABPUMPEN *	-	-	1400	✓	8,0	6,0	**	-	-	-	-	-	-	-	-	-
SPÜLEN & SCHLEUDERN	-	-	1400	✓	8,0	6,0	**	-	-	○	-	-	-	-	-	-
KURZ 30'	30°C	☼ - 30°C	800	-	4,5	-	0:30	-	●	○	-	✓	71	0,20	45	27
20°C	20°C	☼ - 20°C	1400	✓	8,0	6,0	1:50	-	●	○	-	✓	49	0,16	90	22
WOLLE	40°C	☼ - 40°C	800	✓	2,0	2,0	**	-	●	○	-	✓	-	-	-	-
WASCHEN & TROCKNEN 45'	30°C	30°C	1400	✓	1,0	1,0	**	-	●	○	-	✓	-	-	-	-
WASCHEN & TROCKNEN 90'	30°C	30°C	1200	✓	1,0	1,0	**	-	●	○	-	✓	-	-	-	-
ECO 40-60 (4) (WASCHEN&TROCKNEN)	40°C	40°C	1351	✓	6,0	6,0	9:20	-	●	○	✓	✓	0	3,80	75	33
			1351	✓	3,0	3,0	5:10	-	●	○	✓	✓	0	1,98	47	32

✓ Wählbar / optional      - Nicht wählbar/anwendbar      ● Erforderliche Menge      ○ Optionale Menge

Die auf der Anzeige oder in der Bedienungsanleitung angegebene Dauer des Waschgangs ist ein auf Standardbedingungen basierender Schätzwert. Die tatsächliche Dauer kann aufgrund mehrerer Faktoren variieren, wie zum Beispiel der Temperatur und des Drucks des ankommenden Wassers, der Umgebungstemperatur, der Waschpulvermenge, des Gewichts, der Art und der Gewichtsverteilung der eingelegten Wäsche, sowie ob zusätzliche Optionen ausgewählt wurden. Die für andere Programme als das Programm Eco 40-60 angegebenen Werte sind lediglich Richtwerte.

**1) Eco 40-60 (Waschen) - Test-Waschgang gemäß Ökodesign-Verordnung der EU 2019/2014.** Das effizienteste Programm in Hinblick auf Energie- und Wasserverbrauch bei normal verschmutzter Wäsche aus Baumwolle.

**Note:** Die auf dem Display angezeigten Werte der Schleuderdrehzahl können geringfügig von den in der Tabelle angegebenen Werten abweichen.

**4) Eco 40-60 (Waschen&Trocknen) - Test-Trocknungszyklus gemäß Ökodesign-Verordnung der EU 2019/2014.** Um das „Waschen und Trocknen“-Programm auszuwählen, „Eco 40-60“ und das „Trockeneinstellung“-Optionslevel auf „I“ einstellen. Das effizienteste Programm in Hinblick auf Energie- und Wasserverbrauch zum Waschen und Trocknen normal verschmutzter Baumwollwäsche. Am Ende des Zyklus können die Kleidungsstücke direkt in den Schrank geräumt werden.

#### Für alle Prüfeinrichtungen:

2) Langes Baumwollprogramm: Programm BAUMWOLLE mit einer Temperatur von 40 °C einstellen.

3) Langes Synthetikprogramm: Programm PFLEGELEICHT mit einer Temperatur von 40 °C einstellen.

\* Wählen Sie das Programm SCHLEUDERN & ABPUMPEN und stellen Sie die Schleuderdrehzahl 0 ein, um nur Wasser abzulassen.

\*\* Die Dauer der Waschgänge kann auf der Anzeige abgelesen werden.

\*\*\* Nach Programmende und Schleudern mit maximaler Schleuderdrehzahl, mit Standard-Programmeinstellungen.

! Für Waschprogramme mit Temperaturen über 50°C, empfehlen wir die Verwendung von Waschpulver anstatt Flüssigwaschmittel und die Einhaltung der Vorschriften auf der Waschmittelverpackung.

6th Sense - die Sensortechnologie passt Wasser-, Energie- und Programmdauer Ihrer Waschlast an.



# PROGRAMME

Beachten Sie die Anweisungen auf den Wasch-Symbolen der Kleidungsstücke.

## MISCHWÄSCHE

Zum Waschen von leicht bis normal verschmutzten Kleidungsstücken aus Baumwolle, Leinen, synthetischen Fasern und Mischfasern.

## WEIß

Zum Waschen von normal bis stark verschmutzten Handtüchern, Unterwäsche, Tischdecken und Bettwäsche usw. aus widerstandsfähiger Baumwolle und Leinen. Nur bei einer Temperatúrauswahl von 90°C, wird der Zyklus vor dem Hauptwaschgang mit einem Vorwaschgang bereitgestellt. In diesem Fall wird empfohlen, sowohl im Vorwasch- als auch im Hauptwaschgang Waschmittel zuzufügen.

## BAUMWOLLE

Zum Waschen von normal bis stark verschmutzten Handtüchern, Tischdecken, Bettwäsche usw. aus Baumwolle und Leinen.

## ECO 40-60

Für normal verschmutzte Baumwollwäsche, die bei 40 °C oder 60 °C zusammen im selben Waschgang gewaschen werden kann. Das ist das Standardprogramm für Baumwolle und am effizientesten in Hinblick auf Wasser- und Energieverbrauch.

## FEINWÄSCHE

Zum Waschen von besonders empfindlichen Kleidungsstücken. Es wird empfohlen die Kleidungsstücke vor dem Waschen nach links zu wenden.

## PFLEGELEICHT

Zum Waschen von normal verschmutzten Kleidungsstücken aus synthetischen Fasern (wie Polyester, Polyacryl, Viskose usw.) oder Baumwolle/synthetischen Geweben.

## AUFFRISCHEN

Zum Auffrischen von Kleidungsstücken, neutralisiert unangenehme Gerüche und lockert die Fasern durch Dampf in der Trommel. Die Kleidungsstücke werden am Ende des Programms befeuchtet.

# OPTIONEN UND FUNKTIONEN

## Über die entsprechende Taste direkt wählbare OPTIONEN

! Wenn die ausgewählte Option nicht mit dem eingestellten Programm kompatibel ist, ertönt ein Warnsignal und die Anzeigerlampe blinkt dreimal. Die Option ist nicht ausgewählt.

### FRESHCARE+

Wenn ein Waschprogramm um diese Option erweitert wird, wird seine Leistung gesteigert, da der erzeugte Dampf die Ausbreitung der wichtigsten Quellen schlechter Gerüche im Inneren des Geräts verhindert (ausschließlich für die Waschfunktion). Nach der Dampfphase führt die Maschine einen sanften Zyklus aus, während dessen sich die Trommel langsam dreht. Wenn ein Trockenprogramm um die Option FRESHCARE+ erweitert wird, verhindert dies die Bildung hartnäckiger Falten auf der Wäsche, da sich die Trommel langsam dreht.

Der Zyklus FRESHCARE+ beginnt nach der Wasch- oder Trockenphase und dauert maximal 6 Stunden; er kann jederzeit beendet werden, indem eine beliebige Taste auf dem Bedienfeld gedrückt oder der Drehschalter betätigt wird. Warten Sie zirka 5 Minuten, bevor Sie die Tür öffnen.

## SCHLEUDERN & ABPUMPEN

Schleudert die Wäsche und lässt dann das Wasser ab. Für belastbare Kleidungsstücke.

## SPÜLEN & SCHLEUDERN

spült und schleudert dann. Für belastbare Kleidungsstücke.

## KURZ 30'

Zum schnellen Waschen von leicht verschmutzten Kleidungsstücken: Dieses Programm dauert nur 30 Minuten und spart Energie und Zeit. Maximale Beladung 4,5 Kg.

## 20°C

Für leicht verschmutzte Baumwollwäsche bei einer Temperatur von 20 °C.

## WOLLE

Alle Kleidungsstücke aus Wolle können mit dem Programm „Wolle“ gewaschen werden, auch die diejenigen mit dem Etikett „Nur Handwäsche“. Für optimale Ergebnisse, spezielle Waschmittel verwenden und nicht die maximale kg-Angabe der Wäsche überschreiten.

## WASCHEN & TROCKNEN 45'

Zum schnellen Waschen und Trocknen von leicht verschmutzten Kleidungsstücken aus Baumwolle und synthetischen Fasern. Dieses Programm wäscht und trocknet eine Wäscheladung von bis zu 1 Kg in nur 45 Minuten.



## WASCHEN & TROCKNEN 90'

Zum schnellen Waschen und Trocknen von Kleidungsstücken aus Baumwolle und synthetischen Fasern. Dieses Programm wäscht und trocknet eine Wäscheladung von bis zu 1 Kg in nur 90 Minuten.

## STARTZEITVORWAHL

Zum Einstellen des ausgewählten Programms, um zu einem späteren Zeitpunkt zu starten, drücken Sie die Taste zum Einstellen der gewünschten Startvorwahl. Wenn diese Funktion aktiviert ist, leuchtet das  Symbol auf der Anzeige. Zum Abbrechen des Startvorwahl, drücken Sie die Taste erneut bis der Wert „0“ auf der Anzeige erscheint.

## TASTENSPERRE

zum Sperren der Bedientafel, die Taste „Nur Trocknen“ drücken und für etwa 3 Sekunden gedrückt halten. Das Symbol  leuchtet auf der Anzeige und gibt an, dass die Bedientafel gesperrt ist (mit Ausnahme der  Taste). Dies schützt vor ungewollten Änderungen an den Programmen, insbesondere wenn sich Kinder in Maschinennähe aushalten. Wenn versucht wird die Bedientafel zu benutzen, blinkt das Symbol  auf der Anzeige. Zum Entriegeln der Bedientafel, die Taste „Nur Trocknen“ drücken und für etwa 3 Sekunden gedrückt halten.



**Sie können die Sicherheitshinweise, Technischen Daten und Energiedaten wie folgt herunterladen:**

- Besuchen Sie unsere Internetseite [docs.whirlpool.eu](https://docs.whirlpool.eu)
- Verwenden Sie den QR-Code
- Alternativ, **unseren Kundendienst kontaktieren** (Siehe Telefonnummer im Garantieheft). Wird unser Kundendienst kontaktiert, bitte die Codes auf dem Typenschild des Produkts angeben.

Für Reparatur- und Wartungsinformationen besuchen Sie bitte [www.whirlpool.eu](https://www.whirlpool.eu)  
Die Modellinformationen können mit dem QR-Code auf dem Etikett mit den Angaben zur Energieklasse abgefragt werden. Das Etikett enthält auch die Modellkennung, die für eine Abfrage beim Portal der Produktdatenbank unter <https://eprel.ec.europa.eu> verwendet werden kann.

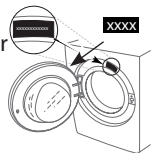

Whirlpool

400011547798