

Instrucțiuni de folosire

MAȘINĂ DE SPĂLAT RUFEE

RO

Română

XWSNE 61253 X W EU.L

Sumar

Instalare,

Despachetare și punere la nivel
Racorduri hidraulice și electrice
Primul ciclu de spălare
Date tehnice

Întreținere și curățire,

Înteruperea alimentării cu apă și curent electric
Curățarea mașinii de spălat
Curățarea sertarului pentru detergenți
Îngrijirea ușii și a tamburului
Curățarea pompei
Controlarea furtunului de alimentare cu apă

Precauții și sfaturi,

Siguranța generală
Scoaterea aparatului din uz
Deschiderea manuală a ușii

Descrierea mașinii de spălat,

Panoul de control
Display

Cum se desfășoară un ciclu de spălare,

Programe și opțiuni,

Tabel de programe
Opțiuni de spălare
Push & Wash

Detergenți și rufe,

Sertarul detergenților
Ciclu de albire
Pregătirea rufelor
Programe particulare
Sistemul de echilibrare a încărcăturii

Anomalii și remedii,

Asistență,

Instalare

RO

! Este important să păstrați acest manual pentru a-l putea consulta în orice moment. În caz de vânzare, de cesiune sau de schimbare a locuinței, acesta trebuie să rămână împreună cu mașina de spălat pentru a informa noul proprietar cu privire la funcționare și la respectivele avertismente. ! Citiți cu atenție instrucțiunile: veți găsi informații importante cu privire la instalare, la folosire și la siguranță.

Nivelare

Despachetare

1. Scoateți din ambalaj mașina de spălat.
2. Controlați ca mașina de spălat să nu fi fost deteriorată pe durata transportului. Dacă este deteriorată, nu o conectați și contactați agentul de vânzare.

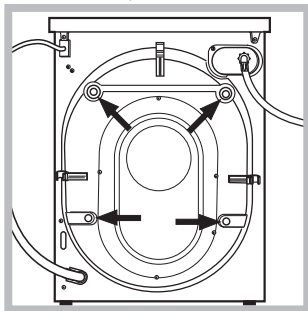

3. Scoateți cele 4 șuruburi de protecție pentru transport și cauciucul cu distanțierul respectiv, situate în partea posterioară (a se vedea figura).

4. Închideți orificiile cu dopurile din plastic aflate în dotatie.
5. Păstrați toate piesele: pentru cazul în care mașina de spălat va trebui să fie transportată, piesele vor trebui montate din nou.
! Ambalajele nu sunt jucării pentru copii!

Nivelare

1. Instalați mașina de spălat pe un paviment plan și rigid, fără a o sprijini de ziduri, mobilă sau altceva.

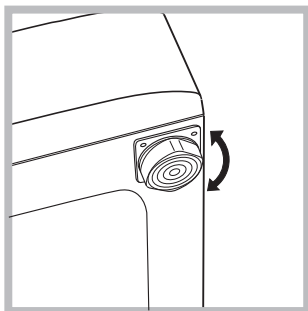

2. Dacă podeaua nu este perfect orizontală, compensați neregularitățile deșurubând sau înșurubând picioarele anterioare (a se vedea figura); unghiul de înclinare, măsurat pe planul de

lucru, nu trebuie să depășească 2°.

O nivelare precisă conferă stabilitate mașinii și evită vibrații, zgomote și deplasări pe timpul funcționării. În cazul mochetelor sau a unui covor, reglați picioarele astfel încât să mențineți sub mașina de spălat un spațiu suficient pentru ventilare.

Racorduri hidraulice și electrice

Racordarea furtunului de alimentare cu apă

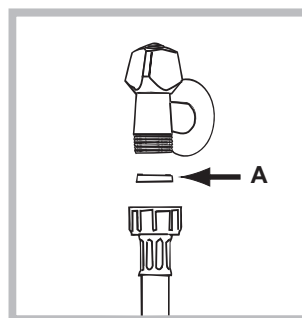

1. Introduceți garnitura A (din punguța cu accesorii) în extremitatea furtunului de apă și înșurubați-o la un robinet filetat $\frac{3}{4}$ de apă rece (a se vedea figura alăturată): Înainte de conectare, lăsați apa să curgă până când nu a devenit limpede.

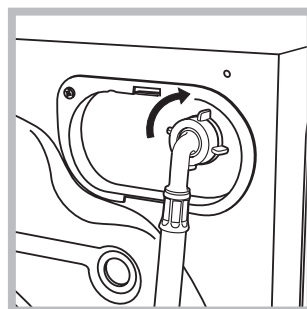

2. Conectați tubul de alimentare la mașina de spălat, înșurubându-l la priza de apă respectivă, amplasată în partea posterioară, sus în dreapta (a se vedea figura).

3. Fiți atenți ca furtunul să nu fie nici pliat, nici îndoit.

! Presiunea apei de la robinet trebuie să fie cuprinsă în valorile din tabelul cu Date tehnice (a se vedea pagina alăturată).

! Dacă lungimea furtunului de alimentare nu este suficientă, adresați-vă unui magazin specializat sau unui instalator autorizat.

! Nu folosiți niciodată furtunuri folosite deja.

! Utilizați furtunurile furnizate cu mașina.

Conectarea furtunului de evacuare

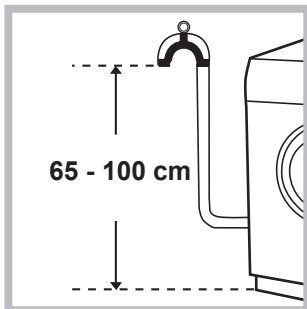

Conectați furtunul de evacuare, fără a-l îndoii, la o conductă sau la o gură de evacuare în zid, situate între 65 și 100 cm de pământ;

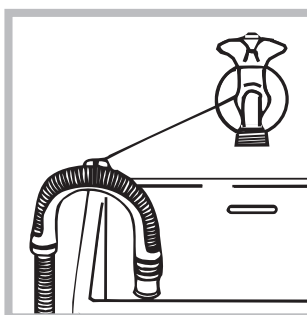

sau sprijiniți-l pe marginea unei chiuvete sau a unei căzi, legând elementul de ghidare la robinet (a se vedea figura). Capătul liber al furtunului de evacuare nu trebuie să rămână cufundat în apă.

! Nu se recomandă folosirea furtunurilor prelungitoare; dacă este indispensabil, acestea trebuie să aibă același diametru ca și furtunul original și nu trebuie să depășească 150 cm lungime.

Racordarea electrică

Înainte de a introduce ștecherul în priza de curent, asigurați-vă că:

- priza să fie cu împământare și conformă prevederilor legale;
- priza să poată suporta sarcina maximă de putere a mașinii, indicată în tabelul cu Date tehnice (a se vedea alături);
- tensiunea de alimentare să fie cuprinsă în valorile indicate în tabelul cu Date tehnice (a se vedea alături);
- priza să fie compatibilă cu ștecherul mașinii de spălat. În caz contrar înlocuiți ștecherul.

! Mașina de spălat nu trebuie instalată afară, nici chiar în cazul în care spațiul este adăpostit, deoarece este foarte periculoasă expunerea mașinii la ploaie și furtuni.

! După instalarea mașinii de spălat, priza de curent trebuie să fie ușor accesibilă.

! Nu folosiți prelungitoare și prize multiple.



! Cablul nu trebuie să fie îndoit sau comprimat.

! Cablul de alimentare trebuie să fie înlocuit doar de instalatorii autorizați.

Atenție! Producătorul își declină orice responsabilitate în cazul în care aceste norme nu se respectă.

Primul ciclu de spălare

După instalare, înainte de folosire, efectuați un ciclu de spălare cu detergent și fără rufe, selectând programul „AUTOCURĂȚARE” (a se vedea „Curățarea mașinii de spălat”).

Date tehnice	
Model	XWSNE 61253
Dimensiuni	lățime 59,5 cm înălțime 85 cm profundime 42,5 cm
Capacitate	de la 1 la 6 kg
Legături electrice	Vezi placuta cu caracteristicile tehnice, aplicata pe masina.
Legături hidrice	presiune maximă 1 MPa (10 bari) presiune minimă 0,05 MPa (0,5 bari) capacitatea cuvei 40 litri
Viteza de centrifugare	până la 1200 de rotații pe minut
Programe de control conform reglementările 1061/2010 și 1015/2010	programul 8; program standard la 60 °C pentru rufe din bumbac. programul 9; program standard la 40 °C pentru rufe din bumbac.
 	Acest aparat este conform cu următoarele Directive Comunitare: - 2004/108/CE (Compatibilitate Electromagnetică) - 2006/95/CE (Tensiuni Joase) - 2012/19/EU - WEEE

Întreținere și curățare

RO

Înteruperea alimentării cu apă și curent electric

- Închideți robinetul de apă după fiecare spălare. Se limitează astfel uzura instalației hidraulice a mașinii de spălat și se elimină pericolul scurgerilor.
- Scoateți ștecherul din priza de curent atunci când curățați mașina de spălat și când se efectuează lucrări de întreținere.

Curățarea mașinii de spălat

• Partea externă și părțile din cauciuc pot fi curățate cu o lavetă înmuiată în apă caldă și săpun. Nu folosiți solvenți sau substanțe abrazive.

• Mașina de spălat este prevăzută cu un program de „AUTOCURĂȚARE” a pieselor interne care trebuie realizat **fără niciun fel de încărcătură în cuvă**.

Detergentul (în cantitate de 10% din cea recomandată pentru rufe puțin murdare) sau aditivii specifici pentru curățarea mașinii de spălat pot fi folosiți ca mijloace auxiliare în programul de spălare. Se recomandă efectuarea programului de curățare la fiecare 40 de cicluri de spălare.

Pentru a activa programul, apăsați butoanele **A** și **B** în același timp pentru 5 secunde (a se vedea figura).

Programul pornește automat și durează aproximativ 70 de minute. Pentru a încheia ciclul, apăsați butonul START/PAUZĂ.

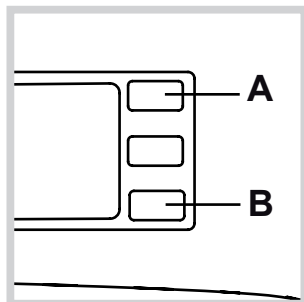

Curățarea sertarului pentru detergenți

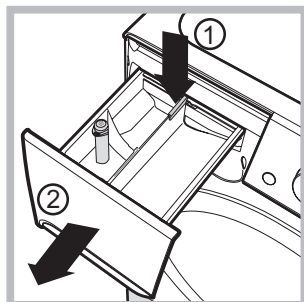

Pentru a scoate sertarul, apăsați levierul (1) și trageți-l spre exterior (2) (a se vedea figura). Spălați-l sub un jet de apă; această operație trebuie efectuată cât mai des posibil.

Îngrijirea ușii și a tamburului

- Lăsați mereu ușa întredeschisă pentru a evita formarea de mirosuri neplăcute.

Curățarea pompei

Mașina de spălat este echiăpată cu o pompă de autocurățare care nu necesită întreținere. Se poate întâmpla însă ca unele obiecte mici (monede, nasturi) să cadă în anticamera care protejează pompa, situată în partea inferioară a acesteia.

! Verificați ca ciclul de spălare să fie încheiat și scoateți ștecherul din priză.

Pentru a avea acces la anticameră:

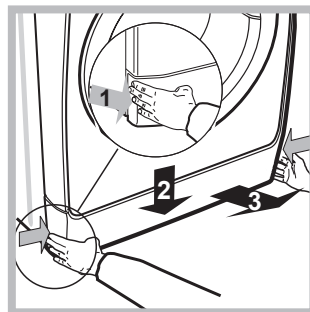

1. îndepărtați panoul de acoperire de pe latura anterioară a mașinii, apăsând pe centru, apoi împingeți în jos de pe ambele laturi și scoateți-l (a se vedea figurile).

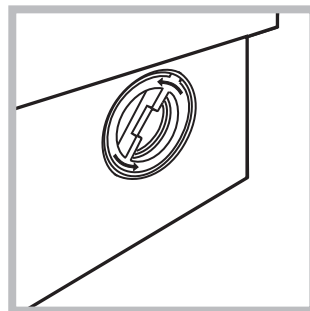

2. deșurubați capacul, rotindu-l în sens antiorar (a se vedea figura). Este normal să se scurgă puțină apă;

3. curățați cu grijă interiorul;
4. înșurubați la loc capacul;
5. montați din nou panoul verificând, înainte de a-l împinge spre mașină, de a fi introdus cârligele în orificiile respective.

Controlarea furtunului de alimentare cu apă

Controlați tubul de alimentare cel puțin o dată pe an. Dacă prezintă crăpături sau fisuri trebuie înlocuit: pe parcursul spălărilor, presiunea puternică ar putea provoca crăpături neașteptate.

! Nu folosiți niciodată furtunuri folosite deja.

! Mașina de spălat a fost proiectată și construită conform normelor internaționale de protecție. Aceste avertizări sunt furnizate din motive de siguranță și trebuie să fie citite cu atenție.

Siguranța generală

- Acest aparat a fost conceput exclusiv pentru utilizarea în locuințe.
- Aparatul nu trebuie utilizat de către persoane neexperimentate (inclusiv de copii începând cu vârsta de 8 ani și de persoane cu capacități fizice, senzoriale sau mentale reduse sau cu experiență și cunoștințe insuficiente dacă acestea nu sunt supravegheate sau dacă nu au o pregătire adecvată privind folosirea aparatului în mod sigur și înțelegând pericolele respective). Copiii nu trebuie să se joace cu aparatul. Întreținerea și curățarea nu trebuie să fie efectuate de copii fără supraveghere.
- Mașina de spălat trebuie să fie folosită doar de persoane adulte care respectă instrucțiunile din acest manual.
- Nu atingeți mașina când sunteți desculți sau cu mâinile sau picioarele ude sau umede.
- Nu scoateți ștecherul din priză, trăgând de cablu, ci de ștecher.
- Nu deschideți sertarul detergentilor în timp ce mașina se află în funcțiune.
- Nu atingeți apa de evacuare: poate atinge o temperatură ridicată.
- Nu forțați în nici un caz ușa: s-ar putea deteriora mecanismul de siguranță care evită deschiderea accidentală.
- În caz de defecțiune, nu interveniți în niciun caz la mecanismele din interior și nu încercați să o reparați singuri.
- Controlați mereu ca în apropierea mașinii aflate în funcțiune să nu se afle copii.
- Pe durata spălării ușa se poate încălzi.
- Dacă trebuie să deplasați mașina, cereți ajutor unei alte (sau 2) persoane și fiți foarte atenți. Niciodată nu deplasați mașina singuri deoarece aceasta este foarte grea.
- Înainte de a introduce rufe, controlați ca și cuva să fie goală.

Scoaterea din uz

- Eliminarea ambalajelor: respectați reglementările locale, în acest fel ambalajele vor putea fi refolosite.
- Directiva Europeană 2012/19/EU - WEEE cu privire la deșeurile care provin de la aparatura electrică sau electronică prevede ca aparatele electrocasnice să nu fie colectate împreună cu deșeurile urbane solide, obișnuite.

Aparatele scoase din uz trebuie să fie colectate separat atât pentru a optimiza rata de recuperare și de reciclare a materialelor componente cât și pentru a evita pericolele care pot afecta sănătatea omului sau polua mediul înconjurător. Simbolul tomberonului tăiat care apare pe toate produsele vă amintește tocmai obligația de a le colecta separat. Pentru informații suplimentare cu privire la scoaterea din uz a electrocasnicilor, deținătorii acestora pot apela la centrele de colectare a deșeurilor sau la vânzătorii de la care au achiziționat produsele respective.

Deschiderea manuală a ușii

Dacă nu este posibil să deschideți ușa din cauza întreruperii curentului electric și doriți totuși să întindeți rufe, procedați după cum urmează:

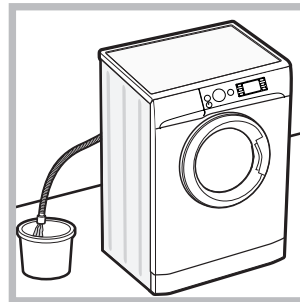

1. scoateți ștecherul din priză.
2. verificați ca nivelul de apă din mașină să fie sub marginea ușii; în caz contrar, scoateți apa în exces cu ajutorul furtunului de evacuare, scurgând-o într-un vas, după indicațiile din figura.

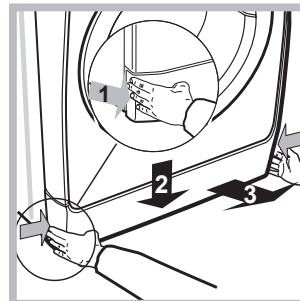

3. scoateți panoul de acoperire din partea din față a mașinii de spălat (a se vedea figura).

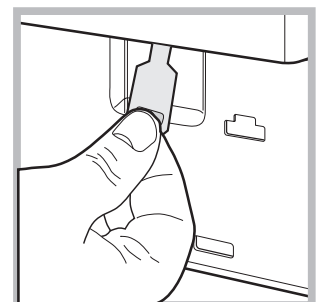
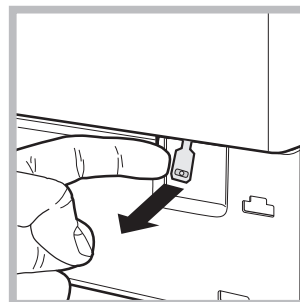

4. utilizând dispozitivul indicat în figură, trageți spre dumneavoastră până când eliberați tirantul de plastic din opritor; trageți apoi în jos și, în același timp, deschideți ușa.
5. montați din nou panoul verificând, înainte de a-l împinge spre mașină, de a fi introdus cârligele în orificiile respective.

Descrierea mașinii de spălat

RO

Panoul de control

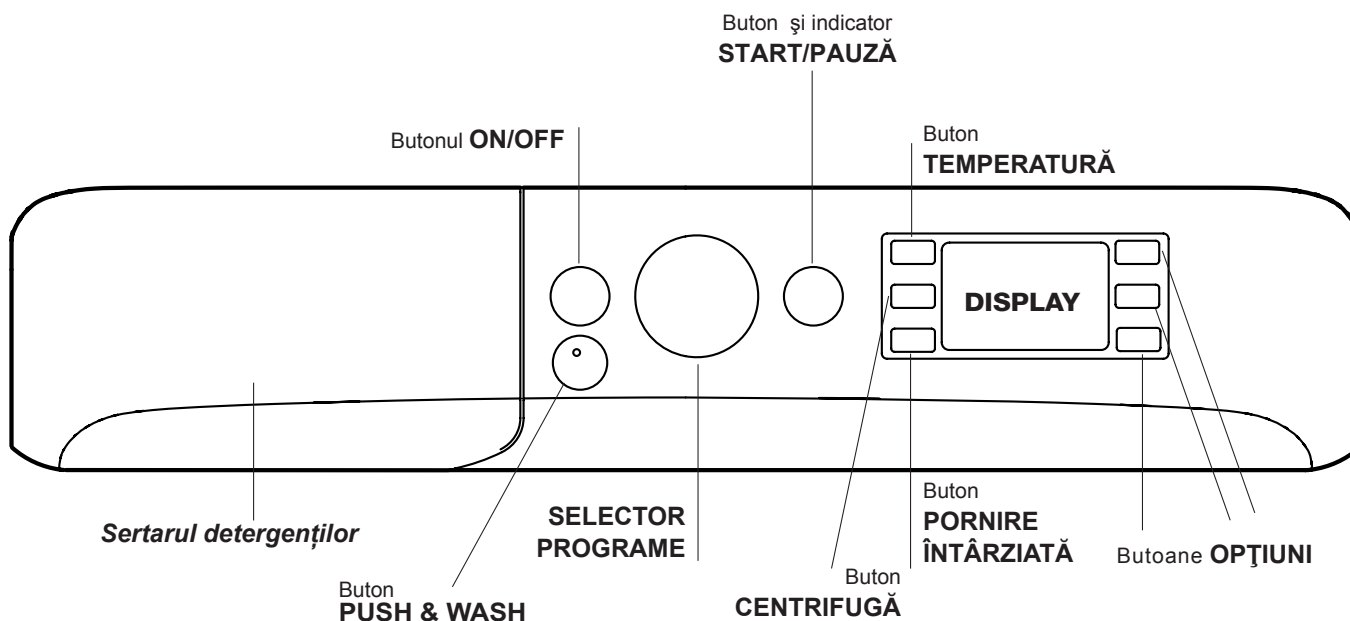

Sertarul detergenților: pentru a introduce detergenții sau aditivii (a se vedea cap. "Detergenți și rufe").

Buton **ON/OFF**  apăsați scurt butonul pentru a porni sau opri mașina de spălat. Indicatorul **START/PAUZĂ** emite un semnal intermitent de culoare verde, ceea ce vă confirmă pornirea mașinii. Pentru a opri funcționarea mașinii de spălat în timpul spălării, este necesar să țineți apăsat butonul circa 3 secunde; o apăsare de scurtă durată sau accidentală nu va opri mașina. Oprirea mașinii de spălat pe durata efectuării unui ciclu va anula programul în curs de derulare.

Buton **PUSH & WASH**: (a se vedea "Programe și opțiuni").



SECTOR PROGRAME: pentru a alege programul dorit (a se vedea "Tabel programe").

Butoane **OPTIUNE:** pentru a selecta opțiunile disponibile. Indicatorul privind opțiunea selectată va rămâne aprins.

Buton **TEMPERATURĂ**  °C: apăsați butonul pentru a diminua sau exclude temperatura; valoarea acesteia va fi afișată pe display.

Buton **CENTRIFUGA** : apăsați butonul pentru a reduce numărul de rotații sau a exclude stoarcerea; numărul de rotații se poate vizualiza pe display.

Buton **PORNIRE ÎNTÂRZIATĂ**  apăsați pentru a seta o pornire întârziată a programului preselectat; întârzierea este indicată pe display.

Buton și indicator **START/PAUZĂ** : când ledul verde emite un semnal intermitent, apăsați butonul pentru a porni ciclul de spălare. După activarea ciclului, ledul rămâne aprins. Pentru a introduce o pauză în timpul spălării, apăsați din nou butonul, ledul va lumina intermitent, de culoare aurie. După stingerea indicatorului luminos , puteți deschide ușa. Pentru a continua spălarea, de unde a fost întreruptă, apăsați din nou butonul.

Modalitatea de stand by

Această mașină de spălat rufe, conform noilor norme legate de economia de curent electric, este dotată cu un sistem de oprire automat (stand-by) care intră în funcțiune după 30 minute de neutilizare. Apăsați scurt tasta **ON/OFF** și așteptați repunerea în funcțiune a mașinii.

Display

RO

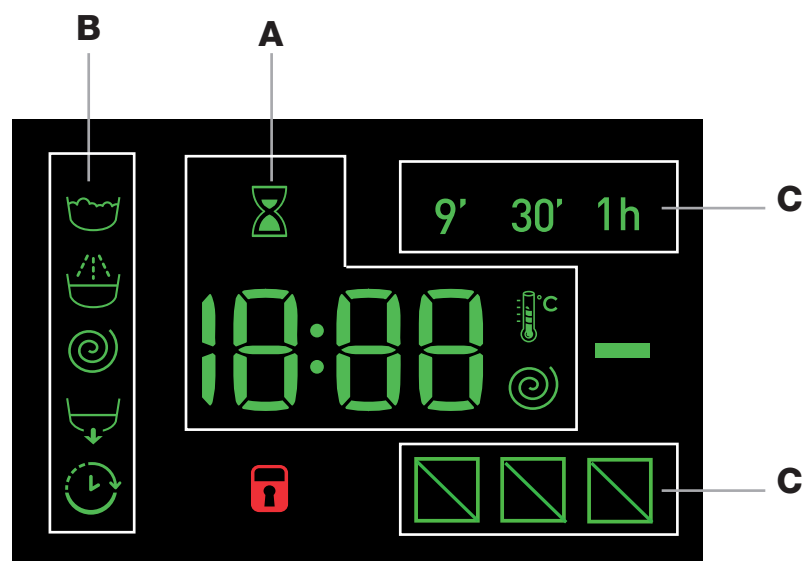

Display-ul este util pentru a programa mașina și a furniza numeroase informații.

În secțiunea **A** este afișată durata diferitelor programe disponibile și cea reziduală, în cazul unui ciclu de spălare în derulare; dacă a fost programat un interval de PORNIRE ÎNTÂRZIATĂ, este afișat intervalul rămas până la pornirea programului selectat.

De asemenea, apăsând butonul corespunzător, se vizualizează valorile maxime ale turației centrifugii și ale temperaturii pe care mașina le poate efectua în baza programului setat sau ultimele valori selectate dacă sunt compatibile cu programul ales.

Clepsidra se va aprinde intermitent în momentul în care mașina elaborează datele în funcție de programul selectat. După max. 10 minute de la pornire, simbolul "clepsidră" luminează continuu și se afișează durata reziduală finală. Simbolul clepsidră se va stinge apoi după circa 1 minut de la afișarea duratei reziduale finale.

În secțiunea **B** sunt afișate „fazele de spălare” prevăzute pentru ciclul selectat și cele în curs de derulare, în cazul unui program demarat:

-  Spălare
-  Clătire
-  Centrifugă
-  Evacuare

Simbolul "Pornire întârziată"  iluminat indică faptul că pe display este afișată valoarea "Pornirii întârziate" setate.

În secțiunea **C** sunt prezente cele trei nivele referitoare la opțiunile de spălare.

Indicator **UȘĂ BLOCATĂ!**

Iluminarea simbolului indică blocarea hubloului. Pentru a evita daune este necesar să se aștepte ca simbolul să se stingă înainte de a deschide ușa. Pentru a deschide ușa în timpul executării unui ciclu, apăsați butonul START/PAUSE; când simbolul UȘĂ BLOCATĂ!  se stinge, puteți deschide ușa.

Cum se desfășoară un ciclu de spălare

RO

Programarea rapidă



- 1. INTRODUCEREA RUFELOR** Deschideți ușa. Introduceți rufe în mașină, fiind atenți să nu depășiți cantitatea indicată în tabelul de programe - a se vedea pagina următoare.
- 2. DOZAREA DETERGENTULUI** Extrageți sertarul și vărsați detergent în compartimentele respective, după indicațiile din capitolul "Detergenți și rufe".
- 3. ÎNCHIDEȚI UȘA.**
- Apăsați tasta "PUSH & WASH" pentru a activa programul de spălare ales.

Programarea tradițională



- 1. PUNEREA ÎN FUNCȚIUNE A MAȘINII** Apăsați butonul ; indicatorul START/PAUSE va lumina intermitent lent cu culoarea verde.
- 2. INTRODUCEREA RUFELOR** Deschideți ușa. Introduceți rufe în mașină, fiind atenți să nu depășiți cantitatea indicată în tabelul de programe - a se vedea pagina următoare.
- 3. DOZAREA DETERGENTULUI** Extrageți sertarul și vărsați detergent în compartimentele respective, după indicațiile din capitolul "Detergenți și rufe".
- 4. ÎNCHIDEȚI UȘA.**
- 5. ALEGEREA PROGRAMULUI** Selectați cu butonul PROGRAME programul dorit; acestuia îi sunt asociate o temperatură și o viteză de centrifugă care pot fi modificate. Pe display va apărea și durata ciclului.
- 6. PERSONALIZAREA CICLULUI DE SPĂLARE.**

Folosiți butoanele de mai jos :

Modificarea temperaturii și/sau a centrifugei

Mașina afișează automat temperatura și centrifuga maxime prevăzute pentru programul ales, sau ultimele selectate, dacă sunt compatibile cu programul. Apăsând butonul  se reduce progresiv temperatura sau putem opta pentru spălarea cu apă rece "OFF". Apăsând  (stoarcere) se reduce progresiv centrifuga până la excluderea acesteia "OFF". Din acest moment, apăsarea ulterioară a butonelor va reconfigura valorile la cele maxime prevăzute. ! Excepție: dacă selectați programul 8 temperatura poate fi crescută până la 90°.

Setați pornirea întârziată..

Pentru a programa pornirea întârziată a mașinii, apăsați butonul  respectiv pentru a alege durata de întârziere dorită. Când această opțiune este activată, pe display se aprinde . Pentru a anula pornirea întârziată, țineți apăsat butonul până când pe display vizualizați mesajul "OFF".

Modificarea caracteristicilor ciclului

- Apăsați butonul pentru a activa opțiunea; indicatorul corespunzător butonului se va aprinde.
- Apăsați din nou butonul pentru a dezactiva această opțiune; indicatorul luminos respectiv se va stinge.

! Dacă opțiunea selectată nu este compatibilă cu programul ales, ledul corespunzător va lumina intermitent, iar funcția nu se va activa.

! Dacă opțiunea selectată nu este compatibilă cu o alta setată anterior, incompatibilitatea va fi semnalată prin aprinderea intermitentă a ledului și printr-un semnal acustic (3 bip) și doar ultima opțiune va fi activată, indicatorul opțiunii activate se va aprinde.

! Cantitatea de rufe admisă precum și durata ciclului pot varia în funcție de funcția aleasă.

- 7. ACTIVAREA UNUI PROGRAM.** Apăsați butonul START/PAUZĂ. Ledul corespunzător, de culoare verde luminează fix, iar ușa hubloului este blocată (ledul UȘĂ BLOCATĂ  aprins). Pentru a modifica programul pe durata derulării acestuia, activați o pauză de spălare prin apăsarea butonului START/PAUZĂ (ledul START/PAUZĂ de culoare portocalie va lumina intermitent, cu frecvență redusă) ; selectați acum programul dorit și apăsați din nou butonul START/PAUZĂ.

Pentru a deschide ușa pe parcursul unui program de spălare, apăsați butonul START/PAUZĂ ; dacă ledul UȘĂ BLOCATĂ  este stins, puteți deschide ușa.

Pentru a relua programul exact din momentul la care a fost întrerupt, apăsați încă o dată butonul START/PAUZĂ.

- 8. ÎNCHIEIEREA PROGRAMULUI** La încheierea ciclului, pe display va apărea mesajul "END"; când simbolul UȘĂ BLOCATĂ se stingea , puteți deschide ușa. Deschideți ușa, scoateți rufe și opriți mașina de spălat.

! Dacă doriți să anulați un ciclu deja activat, apăsați îndelung butonul  Ciclul se va întrerupe, iar mașina se va opri.

Tabel de programe

Programe	Descrierea Programului	Temp. max. (°C)	Viteza max. (rotații pe minut)	Detergenți și aditivi				Sarcina Max. (Kg)	Umiditate reziduală %	Consum energie kWh	Apă totală lt	Durata ciclului
				Prespălare	Spălare	Balsam rufe	Decolorant					
Programe Speciale												
1	Sport	30°	600	-	●	●	-	2,5	-	-	-	**
2	Rufe Negre	30°	800	-	●	●	-	3	-	-	-	**
3	Antimiros (Bumbac)	60°	1000	-	●	●	-	2,5	-	-	-	**
3	Antimiros (Sintetice)	40°	1000	-	●	●	-	2,5	-	-	-	**
4	Delicate	30°	0	-	●	●	-	0,5	-	-	-	**
5	Lână: pentru lână, cașmir, etc.	40°	800	-	●	●	-	1	-	-	-	**
6	Pilote: pentru articole căptușite cu puf de gâscă.	30°	1000	-	●	●	-	1	-	-	-	**
Standard												
7	Bumbac cu prespălare: rufe albe foarte murdare.	90°	1200	●	●	●	-	6	-	-	-	**
8	Program standard la 60°C pentru rufe din bumbac (1): albe și colorate rezistente foarte murdare.	60° (Max. 90°)	1200	-	●	●	-	6	53	0,80	50	200'
9	Program standard la 40°C pentru rufe din bumbac (2): albe puțin murdare și colorate delicate.	40°	1200	-	●	●	-	6	53	0,65	65	170'
10	Sintetice: colorate rezistente foarte murdare.	60°	1000	-	●	●	-	3	46	0,99	46	145'
10	Sintetice (3): colorate rezistente foarte murdare.	40°	1000	-	●	●	-	3	-	-	-	**
11	Rufe colorate	40°	1200	-	●	●	-	6	-	-	-	**
Eco & Rapide												
12	Program standard la 20°C pentru rufe din bumbac: albe puțin murdare și colorate delicate.	20°	1200	-	●	●	-	6	-	-	-	**
13	Eco Sintetice	20°	1000	-	●	●	-	6	-	-	-	**
14	Rapide	-	800	-	-	●	-	1	-	-	-	9'
14	Rapide	30°	800	-	●	●	-	3	80	0,18	43	30'
14	Rapide	60°	1000	-	●	●	-	6	-	-	-	60'
Parțiale												
	Clătire/Decolorant	-	1200	-	-	●	●	6	-	-	-	**
	Centrifugă + Evacuare	-	1200	-	-	-	-	6	-	-	-	**
	Numai evacuare *	-	OFF	-	-	-	-	6	-	-	-	**

* Dacă selectați programul excludeți centrifugarea, mașina va efectua doar evacuarea.

Durata ciclului indicată pe display sau în manual este calculată în baza unor condiții standard. Timpul efectiv poate varia în baza a numeroși factori, precum temperatura și presiunea apei la intrare, temperatura mediului, cantitatea de detergent, cantitatea și tipul încărcăturii, echilibrarea încărcăturii, opțiunile suplimentare selectate.

1) Programul de control conform reglementărilor 1061/2010: setați programul 8 cu o temperatură de 60°C.

Acest ciclu este potrivit pentru curățarea unei încărcături de bumbac cu grad de murdărie normal și este cel mai eficient din punct de vedere al consumului combinat de energie și apă; se folosește pentru articole de îmbrăcăminte care pot fi spălate la 60°C. Temperatura efectivă de spălare poate diferi de cea indicată.

2) Programul de control conform reglementărilor 1061/2010: setați programul 9 cu o temperatură de 40°C.

Acest ciclu este potrivit pentru curățarea unei încărcături de bumbac cu grad de murdărie normal și este cel mai eficient din punct de vedere al consumului combinat de energie și apă; se folosește pentru articole de îmbrăcăminte care pot fi spălate la 40°C. Temperatura efectivă de spălare poate diferi de cea indicată.

Pentru toate Instituțiile de Testare:

2) Program pentru bumbac, prelungit: setați programul 9 cu o temperatură de 40°C.

3) Program sintetic lung: setați programul 10 cu o temperatură de 40°C.

Opțiuni de spălare

- Dacă opțiunea selectată nu este compatibilă cu programul ales, ledul corespunzător va lumina intermitent, iar funcția nu se va activa.
- Dacă opțiunea selectată nu este compatibilă cu alta setată anterior, incompatibilitatea va fi semnalată prin aprinderea intermitentă a ledului și printr-un semnal acustic (3 bip) și va fi activată numai a doua, indicatorul opțiunii activate se va aprinde.

Rapid

La prima apăsare se aprinde simbolul 9', la a doua, simbolul 30' și la a treia, simbolul 1h'. La a patra apăsare se aprinde din nou simbolul 9'.

Sfârșit ciclu rapid

În timpul unui program de spălare, în anumite condiții, apăsarea acestei taste permite încheierea programului de spălare în numai 20' în caz de necesitate, efectuând o clătire scurtă și o centrifugare maximă de 800 de rotații sau mai mică dacă este redusă manual în momentul personalizării programului.

În acest caz, calitatea spălării și a clătirii vor fi reduse.

În urma apăsării tastei, se aprinde atât indicatorul respectiv, cât și indicatorul pentru faza de clătire.

În cazul în care temperatura selectată este mai mare sau egală cu 40° și/sau tasta este apăsată în timpul fazei inițiale a programului, durata opțiunii „Sfârșit ciclu rapid” va dura mai mult astfel încât să permită dizolvarea corespunzătoare a detergentului și să preîntâmpine deteriorarea țesăturilor -se va aprinde intermitent indicatorul fazei de clătire și va rămâne fix indicatorul de spălare până când nu sunt îndeplinite condițiile necesare de activare. În cazul în care durata reziduală a programului de spălare este mai mică de 20' de minute, opțiunea este dezactivată.

Sport. Această opțiune permite selectarea celui mai indicat program de spălare pentru toate tipurile de țesături și este recomandată pentru îndepărtarea petelor de murdărie, nemodificându-le caracteristicile tehnice. Opțiunile Sport corespund următoarelor programe de spălare:

- **Pantofi sport**, un ciclu adecvat spălării a 2 perechi de pantofi sport simultan;
- **Articole sportive**, un ciclu adecvat spălării simultane a oricărui tip de articole sportive împreună cu prosoapele de gimnastică (temperatură de 40 grade);
- **Articole tehnice**, un ciclu adecvat în special spălării articolelor rezistente la apă sau celor confecționate din fibre tehnice, ca de exemplu: Gore-Tex ce optimizează performanțele de spălare, păstrând nemodificate proprietățile tehnice. Nu folosiți balsam pentru articole confecționate din fibre tehnice.

Push & Wash

Această funcție permite inițierea unui ciclu de spălare chiar dacă mașina de spălat rufe este oprită, fără a fi apăsat butonul ON/OFF în prealabil, sau după pornirea mașinii, fără a fi activat niciun buton și/sau selector (altfel, funcția PUSH&WASH va fi dezactivată). Pentru a activa ciclul PUSH&WASH, țineți apăsat respectivul buton timp de 2 secunde. Ledul aprins indică inițierea programului de spălare. Acest ciclu este ideal pentru țesăturile din bumbac sau pentru cele sintetice deoarece această funcție permite spălarea la temperatura de 30 de grade și la maxim 1200 rpm. Încărcatura maximă este de: 3 kg (durata ciclului de 50 min.).

Cum funcționează?

1. Introduceți rufele (articole de bumbac și/sau sintetice) și închideți ușa.
2. Vărsați detergentul și aditivii.
3. Porniți programul, ținând apăsată pentru 2 secunde tasta Push & Wash.

Indicatorul se va aprinde - culoare verde și ușa se va bloca (simbolul ușă blocată aprins).

N.B.: Pornirea spălării, apăsând tasta Push & Wash activează un ciclu automat recomandat pentru bumbac și sintetice nepersonalizabil. Acest program nu permite posibilitatea de a seta alte opțiuni.

Pentru a deschide ușa pe durata efectuării unui ciclu automat, apăsați tasta START/PAUZĂ; când simbolul ușă blocată se stinge, puteți deschide ușa. Apăsați din nou tasta START/PAUZĂ pentru a relua programul din momentul întreruperii.

4. La încheierea programului, indicatorul luminos END se va aprinde.

Sertarul detergenților

Un rezultat bun la spălare depinde și de dozarea corectă a detergentului: excesul de detergent nu garantează o spălare mai eficientă, ci contribuie la în crustarea părților interne ale mașinii de spălat și la poluarea mediului înconjurător.

! Nu introduceți în mașină detergenți pentru spălarea manuală deoarece formează prea multă spumă.

! Utilizați detergenți praf pentru rufele albe de bumbac, pentru prespălare și pentru spălarea la temperaturi mai mari de 60°C.

! Respectați indicațiile de pe ambalajul detergentului.

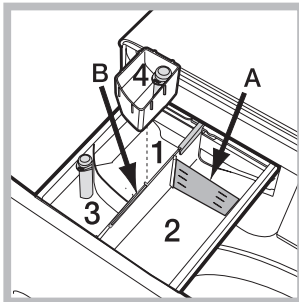

Extrageți sertarul pentru detergenți și introduceți detergentul sau aditivul după cum urmează:

Compartimentul 1: Detergent pentru prespălare (sub formă de praf)
Înainte de a adăuga detergentul, verificați ca

sertarul adițional 4 să nu fie introdus.

Compartimentul 2: Detergent pentru spălare (sub formă de praf sau lichid)

Când utilizați detergent lichid este recomandat să folosiți peretele despărțitor **A** prevăzut pentru dozarea corectă. Pentru utilizarea de detergent praf puneți peretele despărțitor în cavitatea **B**.

Compartimentul 3: Aditivi (soluție de înmuiat, etc.)

Balsamul nu trebuie să depășească nivelul „max” indicat pe pivotul central.

sertar adițional 4: Decolorant

Ciclul de albire

Introduceți sertarul adițional **4** din dotare, în sertarul **1**.

Când dozați decolorantul nu depășiți nivelul „max” indicat pe pivotul central. Pentru a efectua doar albirea, vărsați decolorantul în sertarul adițional **4** și selectați programul

! Decolorantul tradițional se folosește pentru țesături rezistente albe, cel delicat pentru țesături colorate, sintetice și pentru lână.

Pregătirea rufelor

- Subdivizați rufe în funcție de:
 - tipul de țesătură / simbolul de pe etichetă.
 - culori: separați rufe colorate de cele albe.
- Goliți buzunarele și controlați nasturii.
- Nu depășiți valorile indicate, referite la greutatea rufelor uscate: *a se vedea "Tabel de programe"*.

Cât cântăresc rufele?

- 1 cearceaf 400-500 g.
- 1 față de pernă 150-200 g.
- 1 față de masă 400-500 g.
- 1 halat de baie 900-1.200 g.
- 1 prosop 150-250 g.

Programe particulare

Sport (programul **1**) a fost studiat pentru spălarea țesăturilor utilizate la confecționarea hainelor sportive (echipamente, pantaloni scurți etc.) puțin murdare; pentru cele mai bune rezultate, se recomandă să nu depășiți cantitatea maximă admisă indicată în „Tabel de programe”. Se recomandă utilizarea detergentului lichid într-o cantitate adecvată unei încărcări pe jumătate a mașinii.

Rufe Negre: folosiți programul **2** pentru spălarea rufelor de culoare închisă. Programul este conceput pentru întreținerea culorilor închise în decursul timpului. Pentru cele mai bune rezultate, vă recomandăm utilizarea unui detergent lichid pentru rufe de culori închise. **Antimiro:** folosiți programul **3** pentru spălarea rufelor - pentru a elimina mirosurile neplăcute (de ex. fum, transpirație, prăjeală). Programul este conceput pentru a elimina mirosurile neplăcute, protejând fibrele țesăturilor. Se recomandă spălarea la 40° a articolelor sintetice sau a încărcăturilor mixte și la 60° a țesăturilor din bumbac rezistent.

Delicate: folosiți programul **4** pentru spălarea rufelor foarte delicate. Se recomandă să întoarceți pe dos rufe înainte de spălare. Pentru cele mai bune rezultate, vă recomandăm utilizarea unui detergent lichid pentru rufe delicate.

Lână: ciclul de spălare „Lână” al acestei mașini de spălat a fost testat și aprobat de Woolmark Company pentru spălarea articolelor de lână clasificate ca fiind spălate de mână, cu condiția ca spălarea să se efectueze în conformitate cu instrucțiunile specificate pe eticheta articolului și cu indicațiile furnizate de producătorul mașinii (M1128).



Pilote: pentru a spăla articolele cu căptușeală din puf de gâscă, ca de exemplu, pilotele singură persoană (care nu depășesc 1 kg greutate), pernele, pardesiile, folosiți programul special **6**. Vă recomandăm să introduceți pilotele în cuva mașinii, îndoind marginile spre interior (*vezi figura*) și să nu depășiți $\frac{3}{4}$ din volumul cuvei. Pentru o spălare optimă, vă recomandăm să folosiți un detergent lichid, de dozat în sertarul pentru detergenți.

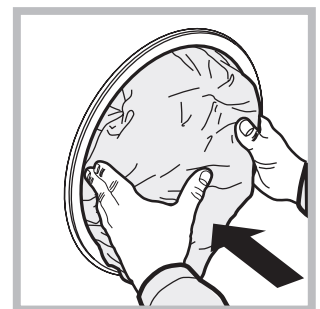

Rufe Colorate: folosiți programul **11** pentru spălarea rufelor de culori deschise. Programul este conceput pentru a păstra strălucirea vie a culorilor în timp.

Program standard la 20°C pentru rufe din bumbac (programul **12**) ideal pentru rufe de bumbac murdare. Performanțele bune și la spălarea cu apă rece, comparabile cu o spălare la 40°, garantate fiind de o acțiune mecanică ce implică o variație a turației de stoarcere.

Eco Sintetice (programul **13**) ideal pentru rufe mixte (bumbac și sintetice) cu grad normal de murdărie. Optime performanțe la spălare, chiar și la temperatură rece sunt garantate de o acțiune mecanică care se derulează prin modificarea vitezei la diferite turații, la intervale medii și determinate.

Rapid (programul 14) permite varierea duratei de tratare a rufelor de la 9 minute la 1 h. Apăsarea butonului Rapid corespunzător permite modificarea duratei ciclului de la 9 minute (împrospătare), la 30 min (spălare) și la 1 h (spălare). Ciclul 9 min. permite împrospătarea rufelor, utilizând doar balsamul. Nu este recomandată introducerea detergenților în interiorul mașinii. Ciclul de 30 min. este conceput pentru spălarea rufelor puțin murdare la 30 grade (excepție: lână sau mătase) cu o încărcătură maximă de 3 kg într-un timp scurt; nu durează decât 30 min, permițând astfel realizarea unor economii importante de timp și energie. Ciclul de 60 min este conceput pentru a spăla la 60 grade, într-o oră rufe din bumbac rezistente, prezentând un grad mediu de murdărie, realizându-se astfel bune performanțe de spălare. Pentru sintetice și amestec, vă recomandăm reducerea temperaturii la 40 de grade.

Sistemul de echilibrare a sarcinii

Pentru a evita trepidațiile excesive, înainte de stoarcere, cuva mașinii va distribui cantitatea de rufe în mod uniform, centrifuga efectuând câteva rotații la o viteză mai mare decât viteza de spălare. Dacă, după numeroase încercări, mașina nu reușește să echilibreze greutatea, stoarcerea rufelor se va face la o viteză mai mică decât cea prevăzută în program. Dacă instabilitatea este prea mare, mașina va distribui greutatea în locul centrifugei. Pentru a favoriza o mai bună repartizare a rufelor și echilibrarea corectă a mașinii, se recomandă să alternați în mașină articole mari și mici.

Se poate întâmpla ca mașina de spălat să nu funcționeze. Înainte de a apela serviciul de Asistență (*a se vedea Asistența*), verificați dacă nu este vorba de o problemă ușor de rezolvat:

Anomalii:

Mașina de spălat nu pornește.

Cauze posibile / Rezolvare:

- Ștecherul nu este introdus în priză de curent, sau nu face contact.
- Aveți o pană de curent la domiciliu.

Ciclul de spălare nu pornește.

- Ușa nu este bine închisă.
- Butonul ON/OFF nu a fost apăsată.
- Butonul START/PAUSE nu a fost apăsat.
- Robinetul de apă nu este deschis.
- A fost setată o întârziere față de ora pornirii.

Mașina de spălat nu încarcă apă (Pe display este vizualizat "H2O").

- Furtunul de alimentare cu apă nu este racordat la robinet.
- Furtunul este îndoit.
- Robinetul de apă nu este deschis.
- Apa la domiciliul dvs. este oprită.
- Apa nu are presiune suficientă.
- Butonul START/PAUZĂ nu a fost apăsat.

Mașina de spălat încarcă și evacuează apă încontinuu.

- Furtunul de evacuare nu a fost instalat la o înălțime cuprinsă între 65 și 100 cm de pământ (*a se vedea "Instalare"*).
- Capătul furtunului de evacuare este cufundat în apă (*a se vedea "Instalare"*).
- Evacuarea din perete nu are răsuflare pentru aer.

Dacă după aceste verificări problema nu se rezolvă, închideți robinetul de apă, stingeți mașina de spălat și chemați Asistența. Dacă locuința se află la ultimele etaje ale unui edificiu, este posibil să aibă loc fenomene de sifonare, motiv pentru care mașina de spălat încarcă și evacuează apă încontinuu. Pentru a elimina acest inconvenient, se pot procura din comerț supape anti-sifonare.

Mașina de spălat nu se evacuează sau nu stoarce.

- Programul nu prevede evacuarea apei: cu unele programe trebuie pornit manual.
- Furtunul de evacuare este îndoit (*a se vedea cap. "Instalare"*).
- Conducta de evacuare este înfundată.

Mașina de spălat vibrează foarte mult pe parcursul stoarcerii.

- Cuva, în momentul instalării nu a fost deblocată în mod corespunzător (*a se vedea "Instalare"*).
- Mașina de spălat este în pantă (*a se vedea "Instalare"*).
- Mașina de spălat este prea aproape de pereți și mobilier (*a se vedea "Instalare"*).

Mașina de spălat pierde apă.

- Furtunul de alimentare cu apă nu este bine înșurubat (*a se vedea "Instalare"*).
- Sertarul detergenților este înfundat (pentru a-l curăța, *a se vedea "Întreținere și curățare"*).
- Furtunul de evacuare nu este bine fixat (*a se vedea "Instalare"*).

Indicatoarele Opțiunilor și ale START/PAUZĂ luminează intermitent repede și display-ul afișează un cod de anomalie (ex.: F-01, F-...).

Se formează prea multă spumă.

- Opriți mașina și scoateți ștecherul din priză; așteptați aprox. 1 minut înainte de a o reporni.
Dacă nu obțineți nici un rezultat, apelați Centrul de Service pentru asistență.

Nu se activează Push & Wash.

- Detergentul nu este compatibil cu mașina de spălat (trebuie să fie scris: "pentru mașina de spălat", "de mână și în mașina de spălat" sau ceva asemănător).
- Dozajul a fost excesiv.

Programul durează mult mai puțin decât este prevăzut.

- După pornirea mașinii s-a acționat altă comandă decât Push & Wash. Opriți mașina și apăsați butonul Push & Wash.
- S-a activat opțiunea „Sfârșit ciclu rapid“.

Asistență

RO

Înainte de a lua legătura cu Asistența:

- Verificați dacă puteți remedia singuri problema (*a se vedea cap. "Anomalii și remedii"*);
- Porniți din nou programul pentru a controla dacă inconvenientul a fost eliminat;
- În caz negativ, contactați un Centru de Asistență Tehnică.

! Nu apelați niciodată la persoane neautorizate.

Comunicați:

- tipul de anomalie;
- modelul mașinii (Mod.);
- numărul de serie (S/N).

Aceste informații sunt specificate pe plăcuța cu date tehnice, lipită în partea din spate a mașinii de spălat precum și în partea anterioară, după ce deschideți ușa.

Atenționări în conformitate cu legislația în vigoare

- Conform prevederilor legislației privind gestionarea deșeurilor, este interzisă eliminarea deșeurilor de echipamente electrice și electronice (DEEE) alături de deșeurile municipale nesortate. Ele trebuie predate la punctele municipale de colectare, societăților autorizate de colectare/reciclare sau distribuitorilor (în cazul în care se achiziționează echipamente noi de același tip).
- Autoritățile locale trebuie să asigure spațiile necesare pentru colectarea selectivă a deșeurilor precum și funcționalitatea acestora. Contactați societatea de salubritate sau compartimentul specializat din cadrul primăriei pentru informații detaliate.
- Deșeurile de echipamente electrice și electronice pot fi predate și distribuitorilor, la achiziționarea de echipamente noi de același tip (schimb 1 la 1).
- Predarea, de către utilizatori, a deșeurilor de echipamente electrice și electronice, la punctele de colectare municipale, societăților autorizate de colectare/reciclare sau distribuitorilor (în cazul în care se achiziționează echipamente noi de același tip) facilitează refolosirea, reciclarea sau alte forme de valorificare a acestora.
- Deșeurile de echipamente electrice și electronice pot conține substanțe periculoase care pot avea un impact negativ asupra mediului și sănătății umane în cazul în care DEEE nu sunt colectate selectiv și gestionate conform prevederilor legale.
- Simbolul alăturat (o pubela cu roți, barata cu două linii în forma de X), aplicat pe un echipament electric sau electronic, semnifică faptul că acesta face obiectul unei colectări separate și nu poate fi eliminat împreună cu deșeurile municipale nesortate.



REGULAMENTUL DELEGAT (UE) NR. 1061/2010 AL COMISIEI

Marca	INDESIT
Modelul	XWSNE 61253 W EU.L
Capacitatea nominală exprimată în kg de rufe din bumbac	6
Clasa de eficiență energetică pe o scară de la A+++ (consum redus) la G (consum ridicat)	A+++
Consumul de energie anual exprimat în kWh ¹⁾	152
Consumul de energie la programul de spălare rufe din bumbac standard la 60 °C la capacitate maximă exprimat în kWh ²⁾	0.803
Consumul de energie la programul de spălare rufe din bumbac standard la 60 °C la capacitate parțială exprimat în kWh ²⁾	0.583
Consumul de energie la programul de spălare rufe din bumbac standard la 40 °C la capacitate parțială exprimat în kWh ²⁾	0.545
Consumul de energie în modul off (oprit) exprimat în W	0.5
Consumul de energie în modul left-on (rămas în funcțiune) exprimat în W	8
Consumul de apă anual exprimat în litri ³⁾	8400
Clasa de eficiență la centrifugare pe o scară de la G (eficiență minimă) la A (eficiență maximă)	B
Numărul maxim de rotații ⁴⁾	1200
Conținutul de apă rămas ⁵⁾	53.0%
Durata programului de spălare rufe din bumbac standard la 60 °C la capacitate maximă exprimată în minute.	200
Durata programului de spălare rufe din bumbac standard la 60 °C la capacitate parțială exprimată în minute.	150
Durata programului de spălare rufe din bumbac standard la 40°C la capacitate parțială exprimată în minute.	145
Durata modului left-on (rămas în funcțiune) exprimată în minute	30
Nivelul de zgomot exprimat în dB(A) re 1 pW spălare ⁶⁾	61
Nivelul de zgomot exprimat în dB(A) re 1 pW centrifugare ⁶⁾	84
Model încorporat	

Indesit Company Spa
Viale Aristide Merloni, 47
60044 Fabriano (AN)
Italy
www.indesit.com