

## KIITOS, ETTÄ OLET OSTANUT INDESIT-TUOTTEEN.

Jos haluat täyden huoltopalvelun, rekisteröi tuote osoitteessa  
www.indesit.eu/register



## Lue turvallisuusohjeet huolellisesti läpi ennen laitteen käyttöä.

⚠️ Kuljetuspultit on ehdottomasti poistettava ennen pesukoneen käyttöönottoa.  
Katso niiden irrotusta koskevat tarkemmat ohjeet asennusoppaasta.

📖 Tämä tunnus kehottaa sinua lukemaan tämän käyttöoppaan.

## OHJAUSPANEELI

1. ON/OFF-painike
2. START/PAUSE-painike ja -merkkivalo
3. LÄMPÖTILAN painike
4. NÄYTTÖ
5. LISÄTOIMINTOJEN painikkeet
6. VAIN KUIVAUS painikkeet
7. KUIVAUS painikkeet
8. VIVÄSTETTY KÄYNNISTYS -painike
9. LINKOUKSEN painike
10. OHJELMIEN NAPPULA
11. PUSH & GO -painike

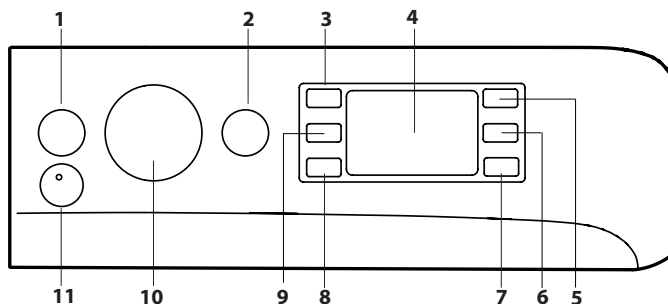

## OHJELMATAULUKKO

Enimmäistäyttömäärä 8 kg

Ottoteho off-tilassa 0,5 W / päälle jätettynä -tilassa 8 W

Ohjelma	Lämpötila		Linkouksen maksimi (kierrosta)	Maksimi- kuorma Pesu (kg)	Kesto (t:min)	Kuivaus	Maksimi- kuormasta varten (kg)	Pesuaineet ja lisäaineet		Suositeltu pesuaine		Jäämäkos- teus % (****)	Energian kulutus kWh	Kok.vesimää- rä litraa	Pyykkien lämpötila °C
	Asetus	Väli						Pesu 2	Huuhtelu- luaine 3	Jauhe	Neste				
1 Puuvilla (2)	40 °C	☀️ -60 °C	1400	8.0	3:55	●	6.0	●	○	✓	✓	49	1.40	105	45
2 Synteettiset (3)	40 °C	☀️ -60 °C	1200	4.0	2:55	●	4.0	●	○	✓	✓	35	0.80	55	43
3 Sekapyykki	40 °C	☀️ -40 °C	1000	8.0	**	●	6.0	●	○	-	✓	-	-	-	-
4 Eco 40-60 (1) (Pesu)	40 °C	40 °C	1351	8.0	3:38	●	6.0	●	○	✓	✓	53	0.73	56	34
			1351	4.0	2:48	●		●	○	✓	✓	53	0.55	53	34
			1351	2.0	2:25	●		●	○	✓	✓	53	0.35	35	23
5 Valkoiset	60 °C	☀️ -90 °C	1400	8.0	2:45	●	6.0	●	○	✓	✓	49	0.90	90	55
6 Herkät	30 °C	☀️ -30 °C	600 (****)	1.0	**	●	1.0	●	○	-	✓	-	-	-	-
7 Värilliset	40 °C	☀️ -40 °C	1400	8.0	**	●	6.0	●	○	-	✓	-	-	-	-
8 Tummat	30 °C	☀️ -30 °C	800	5.0	**	●	5.0	●	○	-	✓	-	-	-	-
9 Hajunpoisto	40 °C	☀️ -40 °C	1000	3.5	**	●	3.5	●	○	✓	✓	-	-	-	-
10 20°C	20 °C	☀️ -20 °C	1400	8.0	1:50	●	6.0	●	○	-	✓	49	0.16	90	22
11 Villa	40 °C	☀️ -40 °C	800	2.0	**	●	2.0	●	○	-	✓	-	-	-	-
12 Pika 30'	30 °C	☀️ -30 °C	1200 (****)	4.5	0:30	-	-	●	○	-	✓	71	0.20	45	27
13 Pese & Kuivaa 45'	30 °C	30 °C	1400	1.0	**	●	1.0	●	○	-	✓	-	-	-	-
14 AirFresh	-	-	-	-	**	●	1.5	-	-	-	-	-	-	-	-
15 Huuhtelu + Linkous	-	-	1400	8.0	**	●	6.0	-	○	-	-	-	-	-	-
16 Linkous + Vedenpoisto *	-	-	1400	8.0	**	●	6.0	-	-	-	-	-	-	-	-

● Tarvittava annostelu ○ Valinnainen annostelu

4	Eco 40-60 (4) (Pesu ja Kuivaus)	40 °C	40 °C	1351	6.0	9:20	●	6.0	●	○	✓	✓	0	3,80	75	33
				1351	3.0	5:10	●	3.0	●	○	✓	✓	0	1,98	47	32

Näytöllä tai ohjekirjassa osoitettu jakson kestoaika on arvio, joka on laskettu perusolosuhteiden mukaisesti. Todellinen aika saattaa vaihdella riippuen useista eri tekijöistä kuten tulevan veden lämpötila ja paine, ympäristön lämpötila, pesuaineen määrä, lastin määrä ja tyyppi, lastin tasapainoisuus, valitut lisätoiminnot. Muille kuin Eco 40-60 ohjelmille annettavat arvot ovat viitteellisiä.

1) Eco 40-60 (Pesu) - Testipesuohjelma eurooppalaisen ekosuunnitteludirektiivin mukaisesti 2019/2014. Tehokkain ohjelma energian ja veden kulutuksen osalta normaaliolijaisen puuvillapyykin pesuun.

Huomautus: näytöllä näkyvät linkousnopeuden arvot voivat poiketa hieman taulukon arvoista.

4) Eco 40-60 (Pesu ja Kuivaus) - Testaa pesu- ja kuivausjakso eurooppalaisen ekosuunnitteludirektiivin mukaisesti 2019/2014. Siirry "pesu- ja kuivausohjelmaan" valitsemalla "Eco 40-60" -pesuohjelma ja asettamalla ☀️ -vaihtoehdoksi ☀️. Tehokkain ohjelma energian ja veden kulutuksen osalta normaaliolijaisen puuvillapyykin pesuun ja kuivaukseen. Ohjelman lopussa pyykki voidaan laittaa heti suoraan kaappiin.

## TUOTTEEN KUVAUS

1. Työtaso
2. Pesuainelokerikko
3. Ohjauspaneeli
4. Kahva
5. Luukku
6. Vedenpoistopumppu (jalustalevyn takana)
7. Jalustalevy (irrotettava)
8. Säädettävät jalat (2)

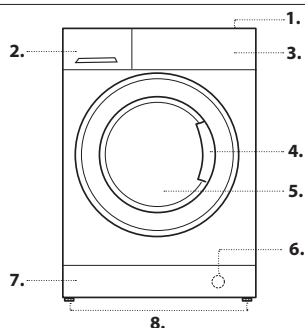

## Kaikille testauslaitoksille:

2) Pitkä puuvillaohjelma: aseta ohjelma 1 ja lämpötilaksi 40 °C.

3) Pitkä synteettinen ohjelma: aseta ohjelma 2 ja lämpötilaksi 40 °C.

\* Kun valitaan ohjelma 16 ja suljetaan pois linkous, kone suorittaa vain vedenpoiston.

\*\* Pesuohjelmien kesto voidaan tarkistaa näytöltä.

\*\*\* Ohjelman loppumisen ja valittavissa olevalla maksiminopeudella tapahtuvan linkouksen jälkeen, ohjelman oletusasetuksessa.

\*\*\*\* Näyttö näyttää ehdotetun linkousnopeuden oletusarvona.

## PESUAINELOKERIKKO

## Kaukalo 1:

Älä kaada pesuainetta lokeroon 1.

Pesuainetta saa kaataa vain lokeroon 2.

## Kaukalo 2: Pesuaine varsinaista pesua varten (jauheena tai nesteenä)

Mikäli käytetään nestemäistä pesuainetta, suositellaan käyttämään toimitettua seinämää A oikeaa annostelua varten.

Jauhemaista pesuainetta varten aseta seinämä uudelleen koloon B.

## Kaukalo 3: Lisäaineet (huuhteluaine, jne.)

Huuhteluaineen määrä ei saa ylittää keskitapissa näkyvää "max"-tasoa.

! Käytä jauhemaista pesuainetta, joka sopii valkoisille puuvillapyykkeille, esipesuun ja pesuun yli 60°C:en lämpötiloissa.

! Noudata pesuainepakkauksen ohjeita.

! Lokerikon poistamiseksi paina vipua C ja vedä se ulospäin.

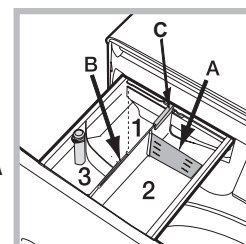

## OHJELMAT

Noudata vaatteiden pesusymboleissa osoitettuja suosituksia. Symbolissa osoitettu arvo on vaateen pesuun suositeltu enimmäislämpötila.



**Puuvilla:** pyyhkeiden, alusvaatteiden, pöytäliinojen ym. kestävien keskilikaisten tai likaisten puuvilla- ja pellavakankaiden pesuun.  
**Synteettiset:** erityisesti synteettisten tekstiilien pesuun. Erittäin likaisten pyykkien tapauksessa voidaan lämpötilaa nostaa jopa 60°:een ja käyttää myös jauhemaista pesuainetta.

**Sekapyykki:** hieman tai normaalisti likaisten kestävien, puuvillaisten, pellavaisten, synteettisten tai sekoitekuituisten tekstiilien pesuun.

**Eco 40-60:** sopii käytettäväksi pestäessä samassa ohjelmassa normaaliikaisia puuvillavaatteita, joille suositellaan pesulämpötilaksi 40 °C tai 60 °C. Tämä on peruspuuvillaohjelma ja se on tehokkain ohjelma veden ja energian kulutuksen osalta.

**Valkoiset:** erittäin likainen kestävä kirjo- ja valkopyykki.

**Herkät:** käytä ohjelmaa 6 erittäin herkkien pyykkien pesuun. Suositellaan kääntämään vaatteet ennen pesua. Parhaan tuloksen saamiseksi suositellaan käyttämään nestemäistä pesuainetta herkille pyykille. Kun valitaan määrääjallinen kuivaustoiminto, pesun lopuksi suoritetaan erityisen hellä kuivaus, jossa liikkeet ovat kevyitä ja puhallettavaa ilmaa säädetään asianmukaisesti.

Suosittelavat ajat ovat:

1 kg synteettisiä --> 150 min.

1 kg synteettisiä ja puuvillaa --> 180 min.

1 kg puuvillaa --> 180 min.

Kuivausaste riippuu pyykkimäärästä ja vastaavista materiaaleista.

**Värikkiset:** käytä ohjelmaa 7 värikkien pyykkien pesuun. Ohjelma on suunniteltu siten, että värin kirkkaus säilyy mahdollisimman pitkään.

**Tummat:** käytä ohjelmaa 8 tummien pyykkien pesua varten. Ohjelma on suunniteltu tummien värin säilyttämiseksi. Parhaan lopputuloksen saamiseksi suositellaan tarkoitukseen soveltuvan nestemäisen pesuainetta käyttöä.

Kun valitaan kuivaustoiminto, pesun lopussa suoritetaan automaattisesti vaatteiden värit säilyttävä hellä kuivaus. Näyttö näyttää tason.

Enimmäistäyttö: 5 kg.

**Hajunpoisto:** käytä ohjelmaa 9 pyykkien pesuun, jos haluat poistaa ikävän hajun (esim. tupakka, hiki, paistorasva). Ohjelma on suunniteltu ikävien hajujen poistamiseen käsitellen hellävaraisesti pyykkien kuituja. Suositellaan pesemään 40°:ssa synteettiset kuidut.

**20°C:** hieman likaisten puuvillavaatteiden pesuun, lämpötilassa 20 °C.

**Villa - villahoito:**

The Woolmark Company on hyväksynyt tämän laitteen villapesuohjelman konepestävien villatuotteiden pesuun, mikäli pesu tapahtuu vaateen pesumerkinnässä olevien ohjeiden sekä tämän pesukoneen valmistajan antamien ohjeiden mukaisesti. Woolmark-symboli on sertifioitimerkki useissa maissa. M2227.



**Pika 30':** tämä jakso on suunniteltu hieman likaisten pyykkien nopeaan pesuun 30°:ssa (lukuun ottamatta villaa ja silkkiä) enimmäistäyttömäärän ollessa 4.5 kg: se kestää ainoastaan 30 minuuttia mahdollista siten ajan ja energian säästön.

**Pese & Kuivaa 45':** käytä ohjelmaa 13 hieman likaisten pyykkien nopeaan pesuun ja kuivaukseen (Puuvilla ja synteettiset). Tämän jakson avulla voidaan pestä ja kuivata jopa 1 kg pyykkiä ainoastaan 45 minuutissa. Parhaan tuloksen saavuttamiseksi käytä nestemäistä pesuainetta; esikäsittele hihansuut, kaulukset sekä tahrat.

**AirFresh:** on paras jakso puuvillaisten ja synteettisten pyykkien (max 1.5 kg) raikastamiseen ja ikävien hajujen, esim. tupakka, poistamiseen 30 minuutissa ilman pesujaksoa.

**Huuhtelu + Linkous:** on suunniteltu huuhtelua ja linkousta varten.

**Linkous + Vedenpoisto:** on suunniteltu linkousta ja vedenpoistoa varten.

## NÄYTTÖ

Näyttö on hyödyllinen koneen ohjelmoimiseksi ja sen kautta saadaan paljon tietoa.

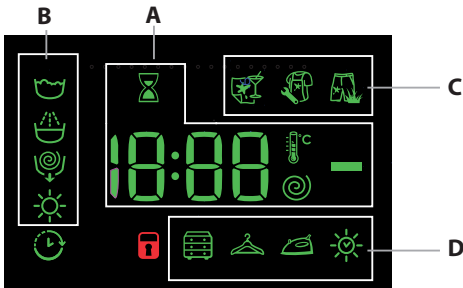

Lohkossa **A** näytetään käytettävissä olevien eri ohjelmien kestoajaksi jakson käynnistyttyä sen jäljellä oleva aika; mikäli on asetettu VIIVÄSTETTY KÄYNNISTYS, näytetään aika, jonka kuluttua käynnistetään valittu ohjelma. Lisäksi painettaessa vastaavaa painiketta osoitetaan linkousnopeuden,

lämpötilan ja kuivausajan enimmäisarvot, jotka kone voi suorittaa asetetun ohjelman mukaan, tai viimeksi valitut arvot, mikäli ne sopivat yhteen valitun ohjelman kanssa.

Tiimalasi vilkkuu vaiheessa, jossa kone on käsittelemässä tietoja valitun ohjelman mukaan. Korkeintaan 10 minuutin kuluttua käynnistämisestä kuvake muuttuu kiinteäksi ja näytetään lopullinen jäljellä oleva aika. Tiimalasikuvake sammuu noin 1 minuutin kuluttua lopullisen jäljellä olevan ajan näytön jälkeen.

Osassa **B** näytetään valitun jakson "pesuvaiheet" ja käynnistetyille ohjelmalle käynnissä oleva "pesuvaihe":

Pesu

Huuhtelu

Linkous/Vedenpoisto

Kuivaus

Palava-symboli osoittaa, että näytöllä näytetään asetettu "viivästetyn käynnistykseen" arvo.

Osassa **C** on olemassa kolme pesun lisätoimintoihin liittyvää tasoa.

Lohkosta **D** löydetään kolmea kuivaustasoa vastaavat kuvakkeet ja kuvake , joka syttyä asetettaessa määrääjallinen kuivaus.

**Lukitun luukun merkivalo**

Palava symboli osoittaa, että luukku on lukittu. Vältä vahingot odottamalla, että symboli sammuu ennen kuin luukku avataan.

Avaa luukku jakson ollessa käynnissä painamalla START/PAUSE-painiketta , jos symboli ei pala, luukku voidaan avata.

## ENSIMMÄINEN KÄYTTÖ

Asennuksen jälkeen ennen varsinaista käyttöä suorita yksi pesujakso pesuaineen kanssa ilman pyykkejä asettaen ohjelma "Automaattinen puhdistus".

## PAIVITAINEN KÄYTTÖ

Valmistelee pyykkiä noudattaen luvun "SUOSITUKSIA JA EHDOTUKSIA".

### Pikaohjelmointi

- Paina ON/OFF-painiketta . Vastaava START/PAUSE-painikkeen merkivalo vilkkuu hitaasti vihreänä.

- Avaa luukkuovi. Laita pyykki koneeseen varoen ylittämästä ohjelmatalulukossa osoitettua täyttömäärää.

- Vedä lokerikko ulos ja kaada pesuaine asianmukaisesti kaukaloihin kuten kuvataan luvussa "PESUAINELOKERIKKO".

- Sulje luukku.

### OHJELMAN KÄYNNISTYS

Paina PUSH & GO-painiketta.

Laitte lukitsee luukun (-symboli päällä) ja rumpu alkaa pyöriä. Oven lukitus avataan (-symboli pois) ja sitten se lukitaan uudelleen (-symboli päällä) jokaisen pesuohjelman valmisteluvaiheessa. "Naksahtava" ääni kuuluu luukun lukitusmekanismiin. Vettä alkaa tulla rumpuun ja pesuvaihe käynnistyy, kun luukku on lukittu.

### Perinteinen ohjelmointi

- Paina ON/OFF-painiketta . Vastaava START/PAUSE-painikkeen merkivalo vilkkuu hitaasti vihreänä.

- Avaa luukkuovi. Laita pyykki koneeseen varoen ylittämästä ohjelmatalulukossa osoitettua täyttömäärää.

- Vedä lokerikko ulos ja kaada pesuaine asianmukaisesti kaukaloihin kuten kuvataan luvussa "PESUAINELOKERIKKO".

- Sulje luukku.

- Valitse OHJELMIEN nappulalla haluttu ohjelma ja siihen on yhdistetty tietty lämpötila ja linkousnopeus, joita voidaan muuttaa. Näytölle ilmestyy jakson kesto.

- Muuta lämpötilaa ja/tai linkousnopeutta: Kone näyttää automaattisesti asetetun ohjelman sallimat enimmäisarvot lämpötilalle ja linkousnopeudelle tai viimeksi valitut arvot, jos ne sopivat yhteen valitun ohjelman kanssa. Painettaessa painiketta vähennetään asteittain lämpötilaa, kunnes saavutetaan kylmäpesu "OFF". Painettaessa painiketta vähennetään asteittain linkousnopeutta aina siihen saakka, että linkous on pois suljettu "OFF". Painettaessa vielä kerran painiketta asetetaan uudelleen korkeimmat mahdolliset arvot.

- Valitse halutut lisätoiminnot.

### OHJELMAN KÄYNNISTYS

Paina START/PAUSE-painiketta .

Laitte lukitsee luukun (-symboli päällä) ja rumpu alkaa pyöriä. Oven lukitus avataan (-symboli pois) ja sitten se lukitaan uudelleen (-symboli päällä) jokaisen pesuohjelman valmisteluvaiheessa. "Naksahtava" ääni kuuluu luukun lukitusmekanismiin. Vettä alkaa tulla rumpuun ja pesuvaihe käynnistyy, kun luukku on lukittu.



### OHJELMAN ASETTAMINEN TAUKOTILAAN

Aseta pesuohjelma taukotilaan painamalla START/PAUSE-painiketta ja merkivalo vilkkuu meripihkan värisenä. Jos symboli ei pala, luukku voidaan avata. Käynnistä pesuohjelma uudelleen sen keskeytykskohdasta painamalla uudelleen START/PAUSE-painiketta .

### AVAA LUUKKU, JOS TARPEEN



Ohjelman käynnistymisen jälkeen symboli syttyä osoittaen, ettei luukku voida avata. Luukku pysyy lukittuna niin kauan kuin pesuohjelma on käynnissä. Avaa luukku ohjelman ollessa käynnissä, jos esimerkiksi haluat lisätä tai ottaa pois pyykkejä, painamalla START/PAUSE-painiketta laittaen se taukotilaan. Merkivalo vilkkuu meripihkan värisenä. Jos symboli ei pala, luukku voidaan avata. Jatka ohjelmaa painamalla uudelleen START/PAUSE-painiketta .

## KÄYNNISSÄ OLEVAN PESUOHJELMAN VAIHTO

Muuta käynnissä oleva ohjelma laittamalla pyykinpesukone taukotilaan painamalla START/PAUSE-painiketta  (vastaava merkkivalo vilkkuu meripihkan värisenä). Valitse siten haluttu jakso ja paina uudelleen START/PAUSE-painiketta .

! Jos halutaan peruuttaa jo käynnistetty jakso, paina pitkään ON/OFF-painiketta . Jakso keskeytetään ja kone sammuu.

## OHJELMAN LOPPU

Osoitetaan näytölle ilmestyvällä kirjoituksella "END". Kun symboli  sammuu, luukku voidaan avata. Avaa luukku, poista pyykki ja sammuta kone. Jos et paina "ON/OFF" -painiketta , pesukone sammuu automaattisesti noin 10 minuutin kuluttua.

## LISATOIMINNOT

- Jos valittu lisätoiminto ei sovi yhteen asetetun ohjelman kanssa, merkkivalo vilkkuu ja lisätoiminto ei kytkeydy päälle.

### Tahranpoisto

Tämän lisätoiminnon avulla voidaan valita havaittu likatyyppi, jotta jakso voidaan sovittaa optimaaliseksi tahrojen poistoa varten. Likatyypit ovat:

- **Ruoka**, esimerkiksi juomista tai ruuista aiheutuneille tahroille.
- **Työ**, esimerkiksi rasvasta tai musteesta aiheutuneille tahroille.
- **Ulkoilu**, esimerkiksi mudasta tai ruohosta aiheutuneille tahroille.

! Pesujakson kesto vaihtelee valitun likatyyppin mukaan.

### Viivästetty käynnistys -

Esivalittu ohjelma viivästetyn käynnistykseen asettamiseksi paina vastaavaa painiketta, kunnes saavutetaan haluttu viivästysaika. Kun kyseinen lisätoiminto on aktivoitu, näytöllä vilkkuu symboli . Viivästetyn käynnistykseen poistamiseksi paina painiketta, kunnes näytölle tulee näkyviin kirjoitus "OFF".

### Lämpötila -

Jokainen ohjelma sisältää esimääritetyn lämpötilan. Jos halutaan muuttaa lämpötilaa, paina painiketta . Arvo osoitetaan näytöllä.

### Linkous

Jokainen ohjelma sisältää esimääritetyn linkousnopeuden. Jos halutaan muuttaa linkousnopeutta, paina painiketta . Arvo osoitetaan näytöllä.

### Kuivauksen asettaminen

Näppäimen ensimmäisellä painalluksella  kone valitsee automaattisesti enimmäiskuivaustason, joka sopii valittuun ohjelmaan. Seuraavat painallukset vähentävät tasoa ja sen jälkeen kuivausaikaa, kunnes toiminto suljetaan kokonaan pois asennossa "OFF".

On valittavissa kaksi eri kuivausohjelmaa:

**A-** Kuivattavien vaatteiden kosteustason mukaan:

**Kaappi** : sopii tuotteille, jotka laitetaan kaappiin silittämättä.



**Ripustus** : sopii tuotteille, jotka eivät vaadi täydellistä kuivausta.

**Silitys** : hieman kosteat, helposti silittettävät vaatteet.

**B-** Ajan mukaan: **210' - 30'**.

Mikäli poikkeuksellisesti kuivattava pyykkimäärä ylittää oletetun, suorita pesu ja ohjelman lopuksi, jaa pyykki ja laita vain osa pesurumpuun. Noudata tässä vaiheessa ohjeita suorittaaksesi "**Vain kuivaus**". Toista samat toimenpiteet lopuille pyykeille. Kuivauksen lopuksi suoritetaan aina jäähdytysjakso.

### Vain kuivaus

Paina painiketta  suorittaaksesi vain kuivauksen. Sen jälkeen kun olet valinnut halutun ohjelman, joka on yhteensopiva käsiteltävien vaatteiden kanssa, painettaessa painiketta  suljetaan pois pesuvaihe ja aktivoidaan kuivaus valitulle ohjelmalle määritellyllä enimmäistasolla. Kuivauksen tasoa tai kestoa voidaan muuttaa ja asettaa se painamalla kuivauksen painiketta . (Ei sovi yhteen ohjelmien 13 ja 14 kanssa).

### PUSH & GO

Jakson Push & Go käynnistämiseksi pidä painiketta painettuna 2 sekuntia. Palava merkkivalo osoittaa, että jakso on käynnistetty. Pesu- ja kuivausjakso soveltuu erinomaisesti puuvillaisille ja synteettisille vaatteille työskennellen pesulämpötilassa 30° ja enimmäislinkousnopeudella 1000 kierrosta minuutissa. Kuivauksen aikana saavutettava enimmäislämpötila on noin 60°C. Ohjelman lopussa jäämökosteuden taso on " kuiva. Suositeltu enimmäistäyttömäärä 3 kg.

Näytön osoittama kesto on jakson Push & Go sallima enimmäisaika. Mikäli täyttömäärä on alhaisempi kuin enimmäismäärä tai sisältö muodostuu enimmäkseen synteettisistä materiaaleista, todellinen kestoaika on todennäköisesti vähemmän.



### Miten toimii?

1. Laita pyykki (puuvillaiset ja/tai synteettiset) ja sulje luukku.

2. Kaada pesuaine ja/tai lisäaineet.

3. Käynnistä ohjelma pitäen painettuna 2 sekuntia painiketta Push & Go. Vastaava vihreä merkkivalo syttyy ja luukku lukkiutuu (tunnus luukku lukossa palaa).

HUOM.: Ohjelman käynnistäminen painikkeella Push & Go aktivoi automaattisen pesu- ja huuhtelujakson, jota suositellaan puuvillalle sekä synteettisille kuduille, mutta jota ei voida räätälöidä.

4. Voidaan käyttää myös automaattista pesuohjelmaa sulkien pois kuivaus. Paina painikkeen PUSH & GO painalluksen jälkeen kuivauksen painiketta , "  tason kuivauksen kuvake sammuu.

Enimmäistäyttömäärä vain pesulle on 4 kg. Ohjelmaa ei voida räätälöidä sen enempää.

Luukku voidaan avata automaattijakson ollessa käynnissä painamalla painiketta START/PAUSE; jos luukku lukossa -tunnus on sammuksissa, on mahdollista avata luukku ainoastaan pesuvaiheen aikana. Paina uudestaan painiketta START/PAUSE ohjelman käynnistämiseksi uudelleen

siitä kohdasta, johon se oli keskeytetty.

5. Ohjelman lopuksi syttyy kirjoitus END.

## SUOSITUKSIA JA EHDOTUKSIA

### Jaottele pyykki seuraavasti:

Kangastyypit (puuvilla, sekoitekuidut, synteettiset, villa, käsinpestävät). Väri (erottele värilliset vaatteet valkoisista ja pese uudet värilliset vaatteet erikseen). Herkät (laita pienet pyykki kuten nailonsukat ja kookulliset tuotteet kuten rintaliivit kangaspussiin).

### Tyhjennä taskut

Erilaiset esineet kuten kolikot tai tupakansytyttimet voivat vahingoittaa pyykinpesukonetta ja rumpua. Tarkista napit.

### Noudata ohjeita annostelussa / lisäaineille

Tämä takaa parhaan tuloksen ja välttää ihoa ärsyttävät pesuainejäämät pyykeissä sekä säästää rahaa välttämällä liiallisen pesuaineen joutumisen jätteeksi.

### Käytä alhaista lämpötilaa ja pitkää kestoaikaa

Energian kulutuksen kannalta tehokkaimpia ohjelmia ovat yleensä ne, jotka vaativat alhaisemman lämpötilan ja pidemmän kestoajan.

### Noudata täyttömääriä

Täytä pesukone "OHJELMATAULUKKO"-taulukon suositusten mukaisesti veden ja energian säästämiseksi.

### Melu ja jäännöskosteuspitoisuus

Niihin voidaan vaikuttaa linkousnopeudella: mitä nopeampi linkousnopeus linkousvaiheessa, sitä suurempi meluisuus ja sitä alhaisempi jäljelle jäävä kosteuspitoisuus.

## HUOLTO JA HOITO

*Ennen mitä tahansa puhdistus- tai huoltotoimenpidettä, sammuta pesukone ja kytke se irti. Älä käytä syttyviä nesteitä pyykinpesukoneen puhdistuksessa. Puhdista ja huolla pesukone määräjain (vähintään 4 kertaa vuodessa).*

### Katkaise veden ja sähkövirran syöttö

Sulje vesihana jokaisen pesun jälkeen. Täten vähennetään pesukoneen vesilaitteiden kulumista ja estetään vuotovaara.



Irrota sähköpistoke pyykinpesukonetta puhdistuessa ja huoltotoimenpiteiden ajaksi.

### Puhdista pyykinpesukone

Ulkopuoli ja kumiset osat voidaan puhdistaa lämpimässä saippuvedessä kostutetulla rievulla. Älä käytä liuottimia tai hankaavia aineita.

Pyykinpesukoneessa on erityinen sisäisten osien automaattipuhdistusohjelma ja se on suoritettava rumpu tyhjänä.

Voidaan käyttää pesuainetta (noin 10 % määrästä, joka suositellaan likaisille pyykeille) ja erityisiä lisäaineita pyykinpesukoneen puhdistusta varten kyseisen puhdistusohjelman apuaineina. Puhdistusohjelma suositellaan suoritettavaksi joka 40 pesujakson jälkeen.

Ohjelman kytkemiseksi päälle paina samanaikaisesti painikkeita  ja  noin 5 sekuntia.

Ohjelma käynnistyy automaattisesti ja se kestää noin 70 minuuttia.

Pysäytä jakso painamalla painiketta START/PAUSE .

### Puhdista pesuainelokerikko

Pese se juoksevassa vedessä, suorita tämä puhdistus usein.

### Luukun ja rummun hoito

Jätä luukku aina hieman auki, jotta vältetään ikävien hajujen muodostuminen.

### Puhdista pumppu

Pyykinpesukone on varustettu itsepuhdistuvalla pumpulla, joka ei tarvitse huoltoa. Voi kuitenkin tapahtua, että pienet esineet (rahat, napit)

putoavat pumppua suojaavaan eteiseen, joka sijaitsee tämän alapuolella. ! Varmista, että pesujakso on päättynyt ja irrota pistoke.

Eteisen saavuttamiseksi:

1. Poista koneen etupuolella oleva suojapaneeli painaen keskikohtaa kohden, työnnä sitten alaspäin molemmilta laidoilta ja vedä se pois.
2. Ruuvaa irti vedenpoistopumpun kansi kääntämällä sitä vastapäivään: on normaalia, että vuotaa hieman vettä.
3. Puhdista sisäpuoli huolellisesti.
4. Ruuvaa kansi takaisin paikalleen.
5. Asenna paneeli takaisin paikalleen varmistaen ennen sen työntämistä konetta kohti, että olet työntänyt koukut oikeisiin reikiin.

### Tarkista veden syöttöletku

Tarkista syöttöletku vähintään kerran vuodessa. Jos siinä havaitaan halkeamia tai säröjä, se on vaihdettava, koska pesun aikana kova paine voi aiheuttaa yllättävän halkeamisen.

! Älä käytä koskaan käytettyjä letkuja.

## LISAVARUSTEET

*Ota yhteys huoltopalveluun ja tarkasta onko seuraavat lisävarusteet saatavilla tähän pyykinpesukonemalliin.*

### Pinoamissarja

Tämän lisävarusteen avulla voit kiinnittää kuivausrummun pyykinpesukoneen yläpuolelle, jotta säästetään tilaa ja helpotetaan kuivausrummun lastaamista ja tyhjentämistä.

## KULJETUS JA LIIKUTTAMINEN

*Älä nosta pyykinpesukonetta pitäen kiinni sen ylätasosta.*

Irrota pistoke pistorasiasta ja sulje vesihana. Tarkasta, että luukku ja pesuainelokerikko ovat kunnolla kiinni. Irrota täyttöletku vesihanasta ja irrota sitten vedenpoistoletku. Poista kaikki putkissa oleva jäämävesi ja kiinnitä ne siten, etteivät ne vahingoitu kuljetuksen aikana. Kiinnitä kuljetuspultit takaisin paikoilleen. Noudata käänteisessä järjestyksessä kuljetuspulttien irrotusmenetelmää, joka kuvattiin "Asennusohjeissa".

## HÄIRIÖT JA KORJAUSTOIMET

Pesukoneen toiminnassa voi joskus ilmetä ongelmia. Ennen huoltoliikkeeseen soittamista, tarkasta seuraavan luettelon avulla, ettei kyseessä ole helposti ratkaistava ongelma.

Häiriöt	Mahdolliset syyt / Ratkaisu
<b>Pesukone ei käynnisty.</b>	Pistoketta ei ole työnnetty pistorasiaan tai se on työnnetty siten, että ei muodostu kontaktia. Kodista puuttuu sähkövirta.
<b>Pesujakso ei aloita toimintaansa.</b>	Luukku ei ole kunnolla kiinni. ON/OFF-painiketta ☺ ei ole painettu. START/PAUSE-painiketta >    ei ole painettu. Vesihana ei ole auki. On asetettu viivästys käynnistykseen.
<b>Pesukone ei ota vettä (Näytöllä näytetään vilkkuva kirjoitus "H2O").</b>	Veden tuloletkua ei ole liitetty vesihanaan. Letku on taittunut. Vesihana ei ole auki. Kodista puuttuu vesi. Vedenpaine ei ole riittävä START/PAUSE-painiketta >    ei ole painettu.
<b>Pesukone täyttää ja tyhjentää vettä jatkuvasti.</b>	Vedenpoistoletku ei ole 65–100 cm:n korkeudella maasta. Vedenpoistoletkun pää on veteen upotettuna. Seinäviemärissä ei ole ilma-aukkoa. Jos näiden tarkistusten jälkeen ongelma ei ratkea, sulje vesihana, sammuta pesukone ja soita huoltoapuun. Jos asunto on kerrostalon ylimmissä kerroksissa voi esiintyä ns. lappoilmiöitä, joiden vuoksi pesukone ottaa ja poistaa vettä jatkuvasti. Tämän häiriön poistamiseksi on mahdollista ostaa tarkoitukseen sopiva lappoilmiön estoventtiili.
<b>Pesukone ei poista vettä tai linkoa.</b>	Ohjelma ei sisällä vedenpoistoa: joissain ohjelmissa se on käynnistettävä manuaalisesti. Vedenpoistoletku on taittunut. Viemäri on tukkeutunut.
<b>Pesukone tärisee voimakkaasti linkouksen aikana.</b>	Asennuksen yhteydessä rumpua ei ole vapautettu oikein. Pesukone ei ole vaakasuorassa. Pesukone on tiukassa huonekalujen ja seinän välissä.
<b>Pesukoneesta vuotaa vettä.</b>	Veden tuloletkua ei ole kiinnitetty kunnolla. Pesuainelokerikko on tukossa. Vedenpoistoletkua ei ole kiinnitetty kunnolla.
<b>Lisätoimintojen merkkivalot ja START/PAUSE merkkivalo &gt;    vilkkuvat nopeasti ja näytöllä näkyy virhekoodi (esim.: F-01, F-..).</b>	Sammuta kone ja poista pistoke pistorasiasta, odota noin 1 minuutti ja käynnistä se uudelleen. Jos häiriö ei poistu, soita huoltopalveluun .
<b>Koneeseen muodostuu liikaa vaahtoa.</b>	Pesuainetta ei ole tarkoitettu pesukoneille (siitä täytyy löytyä kirjoitus "pesukoneille", "pesukoneille tai käsinpesuun", tai vastaava). Annostelu on ollut liiallinen.
<b>PUSH &amp; GO -toiminto ei aktivoitu.</b>	Koneen käynnistämisen jälkeen on käsitelty muuta säädintä kuin PUSH & GO.
<b>Pesu- ja kuivauskone ei kuivaa.</b>	Pistoketta ei ole työnnetty pistorasiaan tai se on työnnetty huonosti. Kodista puuttuu sähkövirta. Luukku ei ole hyvin suljettu. On asetettu viivästys käynnistykseen. Painike KUIVAUS on asennossa OFF.



### **Voit ladata TURVALLISUUTTA JA ASENNUSTA KOSKEVAT OHJEET, TEKNISET TIEDOT ja ENERGIANKULUTUSTIEDOT:**

- Tutustumalla verkkosivustoon - <http://docs.indesit.eu>
- Käyttämällä QR-koodia
- Vaihtoehtoisesti, **ota yhteys huoltopalveluun** (puhelinnumero löytyy takuukirjasesta). Kun otat yhteyttä huoltopalveluun, on ilmoitettava luukun sisäpuolelle kiinnitettyssä tarrassa olevat koodit.
- Käyttäjä voi katsoa käyttöä ja huoltoa koskevia lisätietoja seuraavalta verkkosivulta: [www.indesit.com](http://www.indesit.com)

Mallitiedot löytyvät käyttämällä QR-koodia, joka löytyy energiamerkinästä. Etiketti sisältää myös mallin tunnisteen, jota voidaan käyttää tarkasteltaessa rekisteröintiportaalia osoitteessa <https://eprel.ec.europa.eu>.

