

Инструкции по использованию

KitchenAid

Важные указания по безопасности	4
Установка	6
Защита окружающей среды	6
Поиск и устранение неисправностей	7
Сервис	8
ЧИСТКА	8
УХОД	9
Материалы в комплекте	10
Установка - инструкции по предварительной сборке	11
ГАБАРИТНЫЕ РАЗМЕРЫ И ТРЕБОВАНИЯ	12
Установка - инструкции по сборке	13
Описание и эксплуатация вытяжки	14

Важные указания по безопасности

ВАША БЕЗОПАСНОСТЬ И БЕЗОПАСНОСТЬ ДРУГИХ ЛЮДЕЙ ЧРЕЗВЫЧАЙНО ВАЖНА.

В настоящем руководстве и на самом приборе содержатся важные указания по технике безопасности. Их необходимо прочесть и выполнять постоянно.

 Этот символ опасности указывает на наличие потенциальных рисков для пользователя и других людей.

Каждое указание по технике безопасности предваряется предупреждающим символом и следующими словами:

ОПАСНОСТЬ:

Опасная ситуация, с большой степенью вероятности приводящая к тяжелой травме.

ПРЕДУПРЕЖДЕНИЕ:

Опасная ситуация, способная с некоторой вероятностью привести к тяжелой травме.

Все указания по технике безопасности отражают характер потенциальной опасности/предупреждения и показывают, как уменьшить риск травм, ущерба и поражения электрическим током, которые может повлечь за собой неправильное пользование прибором. Соблюдайте следующие инструкции:

- Монтаж и техническое обслуживание должны выполняться квалифицированным специалистом в соответствии с инструкциями изготовителя и местными правилами безопасности. Запрещается ремонтировать или заменять части прибора, за исключением случаев, особо оговоренных в этом руководстве.
- Перед выполнением любых операций по установке отключите прибор от электросети.
- Заземление прибора является обязательным. (не требуется для вытяжек класса II, обозначенных символом  на паспортной табличке).
- Кабель питания должен иметь длину, достаточную для подключения прибора к розетке электросети.
- Запрещается тянуть за кабель питания для извлечения вилки из розетки.
- После завершения установки электрические компоненты должны стать недоступны для пользователя.
- Не прикасайтесь к прибору мокрыми руками или другими частями тела. Не пользуйтесь прибором, будучи разутыми.

- Детям (от 8 лет), лицам с ограниченными физическими, сенсорными или умственными способностями или лицам с недостаточным опытом или знаниями в обращении с прибором можно пользоваться прибором только под присмотром или, если они проинструктированы о том, как им пользоваться и какие опасности при этом возможны. Не позволяйте детям играть с прибором. Дети не должны осуществлять чистку и уход за прибором без надзора со стороны взрослых.
- Запрещается ремонтировать или заменять части прибора, за исключением случаев, особо оговоренных в этом руководстве. Поврежденные детали следует заменять оригинальными запасными частями. Все прочие работы по техническому обслуживанию должны выполняться квалифицированным специалистом.
- Необходимо присматривать за детьми и не разрешать им играть с прибором.
- При сверлении стен или потолка исключите повреждение электрических соединений и / или трубопроводов.
- Вентиляционные каналы должны всегда выводить отработанный воздух наружу.
- Отработанный воздух не должен выводиться через дымоход, используемый для вытяжки продуктов сгорания газа или иного топлива, для него должен быть предусмотрен отдельный выход. Должны соблюдаться все национальные предписания, относящиеся к удалению паров.
- Если вытяжка используется одновременно с другими приборами, работающими на газе или других видах топлива, отрицательное давление в помещении не должно превышать 4 Па (4 x 10⁻⁵ бар). Поэтому необходимо обеспечить адекватную вентиляцию помещения.
- Изготовитель снимает с себя всякую ответственность за последствия ненадлежащего использования прибора или неправильные настройки на пульте управления.
- Только регулярная очистка и техобслуживание могут гарантировать надлежащее функционирование и достаточную производительность прибора. Регулярно удаляйте налет с загрязненных поверхностей во избежание скапливания жира. Регулярно очищайте или заменяйте фильтры.

- Несоблюдение инструкций по чистке вытяжки, а также очистке и замене фильтров может привести к пожару.
- Никогда не открывайте вытяжку без установленных жировых фильтров и регулярно контролируйте ее.
- Эксплуатация газовых приборов под вытяжкой разрешена только с установленными конфорками.
- При одновременном использовании более трех газовых конфорок вытяжка должна работать на уровне мощности 2 или более высоко. Это позволит предотвратить застой тепла в приборе.
- Прежде чем прикасаться к лампам, убедитесь, что они остыли.
- Вытяжку нельзя использовать или оставлять без правильно установленных ламп, так как это может вызвать поражение электрическим током.
- Любые работы по установке и техническому обслуживанию выполняйте в защитных перчатках.
- Это изделие не предназначено для применения вне помещений.
- При пользовании варочной панелью доступные части вытяжки могут сильно нагреваться.

Заявление о соответствии

- Данное изделие разработано, изготовлено и выпущено в продажу в соответствии со следующими нормами:
 - цели безопасности согласно Директиве по низковольтному оборудованию 2014/35/EU;
 - требованиям экодизайна Европейского Регламента № 65/2014 и № 66/2014 в соответствии с Европейским стандартом EN 61591
 - требования по защите согласно Директиве по ЭМС 2014/30/EU.

Электробезопасность прибора гарантирована только в том случае, если он правильно подключен к контуру заземления, выполненному в соответствии с действующими нормативами.

- Запрещается поджигать блюда (фламбировать) под прибором. Использование открытого огня может привести к пожару.
- Не оставляйте сковороды во время жарки без присмотра, так как раскаленное масло может вызвать возгорание.

Утилизация бытовых приборов

- Данный прибор изготовлен из материалов, пригодных к переработке или повторному использованию. Утилизируйте прибор в соответствии с местными правилами утилизации отходов. Перед утилизацией приведите прибор в негодность, отрезав кабель питания.
- Дополнительную информацию о правилах обращения с бытовыми электроприборами, их утилизации и переработке можно получить в соответствующих государственных органах, службе сбора бытовых отходов или в магазине, где был приобретен прибор.

СОХРАНЯЙТЕ НАСТОЯЩЕЕ РУКОВОДСТВО

Советы по экономии энергии

- В начале готовки включите вытяжку на минимальной скорости, а после завершения готовки дайте ей поработать еще несколько минут.
- Увеличивайте скорость только при большом количестве дыма или пара, а настройку «Boost» используйте только в крайнем случае.
- Для эффективного устранения запахов заменяйте угольные фильтры по мере необходимости.
- Для сохранения эффективности жировых фильтров очищайте их по мере необходимости.
- Используйте максимальный диаметр всасывающей системы, указанный в настоящем руководстве, для повышения эффективности и снижения уровня шума.

Установка

После распаковки прибора проверьте, не был ли он поврежден во время транспортировки. В случае возникновения вопросов или проблем обращайтесь к продавцу или в сервисный центр. Во избежание повреждений рекомендуется снимать прибор с подложки из полистирола только перед установкой.

ПОДГОТОВКА К УСТАНОВКЕ

ПРЕДУПРЕЖДЕНИЕ:

этот прибор имеет большую массу; для подъема и установки вытяжки потребуются, по меньшей мере, один помощник.

Минимальное расстояние между решеткой над конфорками на верхней стороне плиты и нижней стороной вытяжки должно составлять не менее 50 см для электрических плит и 65 см для газовых или комбинированных плит.

Перед установкой проверьте также минимальные расстояния, указанные в руководстве к плите.

Если в инструкциях по установке плиты указано большее расстояние между конфорками и вытяжкой, соблюдайте это расстояние.

ЭЛЕКТРИЧЕСКИЕ СОЕДИНЕНИЯ

Убедитесь, что напряжение, указанное на паспортной табличке изделия, соответствует напряжению сети в вашем доме.

Защита окружающей среды

Утилизация упаковочных материалов

Упаковочный материал на 100% пригоден для переработки, о чем свидетельствует соответствующий символ . Различные части упаковки должны быть утилизированы в полном соответствии с действующими местными нормами по утилизации отходов.

Утилизация прибора

- Данный прибор имеет маркировку в соответствии с Европейской Директивой 2012/19/EU по утилизации электрического и электронного оборудования (WEEE).

Эта информация указана на внутренней стороне вытяжки, под жировым фильтром. Замена сетевого шнура (тип H05 VV-F 3 x 0,75 мм²) должна выполняться квалифицированным электриком. Обратитесь в авторизованный сервисный центр. Если кабель питания вытяжки оснащен вилкой, подключите прибор к розетке, которая соответствует действующим нормам и расположена в доступном месте. Если вилки нет (прямое подключение к электросети) или розетка недоступна, установите стандартный двухполюсный автоматический выключатель, который позволит полностью изолировать прибор от сети в случае перенапряжения категории III, в соответствии с правилами электромонтажа.

ОБЩИЕ РЕКОМЕНДАЦИИ

Прежде чем пользоваться прибором

Удалите с принадлежностей все защитные элементы из картона, прозрачную пленку и наклейки.

Убедитесь, что прибор не был поврежден в процессе транспортировки.

В процессе эксплуатации

Не ставьте тяжелые предметы на прибор — это может привести к его поломке.

Не подвергайте прибор атмосферным воздействиям.

- Обеспечив правильную утилизацию данного прибора, вы сможете предотвратить потенциальный ущерб окружающей среде и здоровью человека.

- Символ  на самом изделии или на сопроводительной документации указывает, что при утилизации данного изделия с ним нельзя обращаться как с обычными бытовыми отходами. Вместо этого, его следует сдать на переработку в соответствующий пункт приема электрического и электронного оборудования.

Поиск и устранение неисправностей

Вытяжка не работает

Убедитесь, что:

- в сети имеется напряжение.
- в настоящий момент выбрана скорость вытяжки.
- передняя панель правильно установлена.
- 9-контактный разъем правильно установлен (рис. 1)
- красная кнопка сброса на коробе электрической системы нажата (рис. 2)
- на 9-контактном разъеме провода правильно вставлены в коннектор (слишком сильное нажатие при соединении может привести к изгибанию контактов) (рис. 3)



Рис. 1

Вытяжка работает недостаточно эффективно

Убедитесь, что:

- выбранная скорость достаточна для имеющегося количества дыма и паров.
- обеспечена достаточная приточная вентиляция.
- фильтр с активированным углем не загрязнен (вариант вытяжки с фильтром).
- в трубе для выпуска воздуха нет препятствий.
- обратные клапаны вытяжного модуля свободно вращаются (рис. 4)

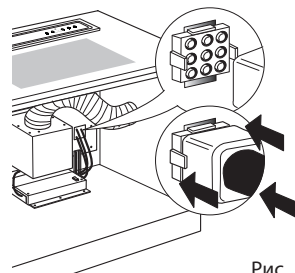

Рис. 2

Вытяжка останавливается во время работы

Убедитесь, что:

- в сети имеется напряжение.
- дифференциальное терромагнитное реле (защитный прерыватель) не сработало.

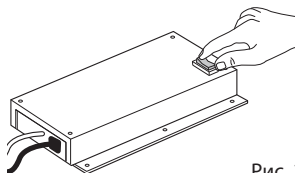

Рис. 3

Лампа не работает

- Проверьте, требует ли лампа замены.
- Убедитесь, что лампа установлена правильно.

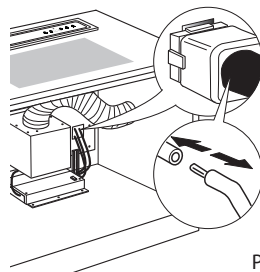

Рис. 4

Сервис

Прежде чем обращаться в сервисный центр:

1. Попробуйте устранить неисправность самостоятельно, следуя указаниям раздела «Поиск и устранение неисправностей».
2. Выключите и включите прибор, проверьте, исчезли ли неполадки.

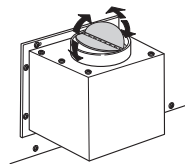
Если после выполнения вышеописанных действий неисправность сохраняется, обратитесь в ближайший Сервисный центр.

При этом сообщите:

- Краткое описание неисправности;
- Точный тип и модель прибора;
- Сервисный номер (число после слова SERVICE на паспортной табличке), расположенный внутри прибора. Сервисный номер также указан на гарантийном листке;

- Ваш полный адрес;
- Ваш номер телефона.

SERVICE 0000 000 00000



В случае необходимости ремонта обращайтесь в **авторизованный сервисный центр** (это гарантирует использование оригинальных запчастей и правильное выполнение ремонта).

ЧИСТКА

ВНИМАНИЕ

- Не используйте пароочистители.
- Отключите прибор от электросети.

ВАЖНО: после очистки вытяжки или фильтра установите на место переднюю панель и фильтры и проверьте правильность установки и зацепления, в противном случае вытяжка не сможет включиться.

ВАЖНО: Запрещается использовать коррозионно-активные или абразивные моющие средства. При случайном попадании таких средств на поверхность прибора немедленно протрите ее влажной тряпкой.

- Протирайте поверхности влажной тряпкой. При сильном загрязнении добавьте в воду несколько капель моющего средства. Протрите насухо сухой тряпкой.

ВАЖНО: запрещается использовать абразивные губки, металлические щетки или металлические мочалки. так как они могут повредить эмалированные поверхности.

- Пользуйтесь специальными чистящими средствами для очистки наружных поверхностей и соблюдайте указания их производителей.

ВАЖНО: не реже одного раза в месяц очищайте фильтры от отложений масла и жира.

ВАЖНО: неправильная очистка вытяжки или неправильное техобслуживание фильтра может привести к возгоранию. Строго соблюдайте инструкции.

Производитель не несет никакой ответственности за повреждение вытяжного модуля или возгорание, обусловленное ненадлежащим техническим обслуживанием или несоблюдением вышеупомянутых инструкций.

ЗАПРЕЩАЕТСЯ ПОДЖИГАТЬ БЛЮДА ПОД ВЫТЯЖКОЙ.

УХОД

⚠ ВНИМАНИЕ

- пользуйтесь кухонными перчатками.
- отключите прибор от электросети.

ВАЖНО: после очистки вытяжки или фильтра установите на место переднюю панель и фильтры и проверьте правильность установки и зацепления, в противном случае вытяжка не сможет включиться.

Жировой фильтр

Фильтр предназначен для задержания жировых частиц, образующихся при приготовлении пищи.

Фильтр необходимо очищать ежемесячно (или при срабатывании системы контроля засорения жирового фильтра) моющим средством мягкого действия, вручную или в посудомоечной машине при низкой температуре в коротком цикле.

Мыть в посудомоечной машине может вызвать изменение цвета металлического жирового фильтра, но на эффективность фильтрации это не влияет.

Жировые фильтры и фильтры с активированным углем необходимо устанавливать и снимать при открытой панели воздухозабора вытяжки. Для выполнения этой процедуры нажмите ВКЛ (Т5). Снимите переднюю панель, одновременно потянув за верхнюю часть каждой стороны. Панель отклонится вперед, открывая доступ к жировым фильтрам (рис. 5).



Рис. 5

ФИЛЬТР С АКТИВИРОВАННЫМ УГЛЕМ (только в варианте с фильтром)

Фильтр предназначен для устранения неприятных запахов, образующихся при приготовлении пищи.

Фильтр с активированным углем загрязняется после более или менее длительного использования в зависимости от типа плиты и частоты очистки жирового фильтра. В любом случае фильтр с активированным углем следует заменять, по меньшей мере, каждые четыре месяца.

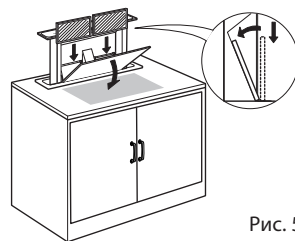
Фильтр с активированным углем НЕЛЬЗЯ промывать или регенерировать.

Фильтры с активированным углем можно устанавливать после снятия жировых фильтров (рис. 6).



Рис. 6

ПОДСВЕТКА

⚠ ВНИМАНИЕ

Отключите прибор от электросети.

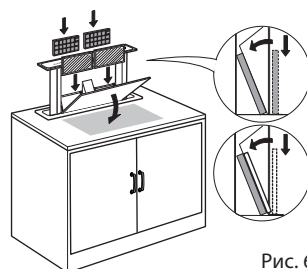
ВАЖНО: не прикасайтесь к неоновой лампе голыми руками после длительной эксплуатации вытяжки с включенной подсветкой.

Для замены неоновой лампы выполните следующие действия (рис. 7):

1. Поднимите вытяжную панель.
2. Отключите питание (эту операцию можно выполнить, вынув вилку из розетки, если она доступна, или разомкнув выключатель, если он был предусмотрен во время установки, или нажав красную кнопку сброса на блоке управления).
3. Выверните винты, крепящие верхнюю переднюю часть.
4. Поднимите верхнюю переднюю часть.
5. Извлеките перегоревшую неоновую лампу и замените ее на лампу с такими же характеристиками (модель T5 14W 860).

Если подсветка не работает, перед обращением в сервисный центр проверьте, правильно ли установлена лампа.



Рис. 7

Материалы в комплекте

Выньте все компоненты из упаковки. Проверьте наличие всех компонентов (рис. 8)

- Вытяжка в сборе с установленным вытяжным модулем, неоновыми лампами и жировыми фильтрами
- 2 фильтра с активированным углем
- Инструкция по сборке и эксплуатации
- Металлический короб с электронными компонентами внутри.
- 2 кронштейна
- 2 винта $\text{Ø } 3,5 \times 9,5$
- 4 винта $\text{Ø } \times \text{M4} \times 10$
- 2 шайбы

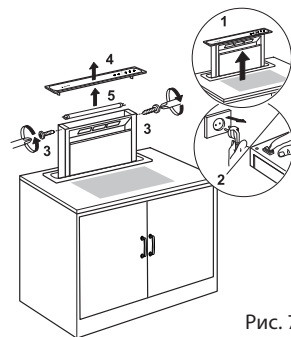

Рис. 8

Установка - инструкции по предварительной сборке

Вытяжка рассчитана на установку и эксплуатацию в «режиме вытяжки» для вывода воздуха наружу или в «режиме фильтра» для внутренней рециркуляции.

Вытяжку следует устанавливать подальше от сильно загрязненных мест, окон, дверей и источников тепла.

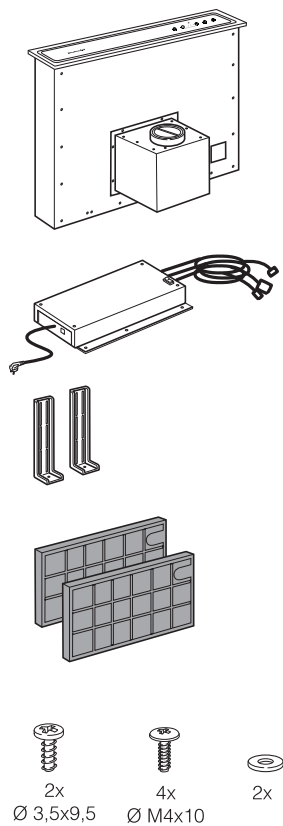
ВАЖНО: перед подсоединением гибкой выпускной трубы убедитесь, что обратные клапаны вытяжного модуля свободно вращаются (рис. 9).



Рис. 9

Вариант с вытяжкой (рис. 10)

Дым и пары выводятся наружу по вытяжной трубе, закрепленной в соединительном фланце.

Диаметр выпуска должен быть равен диаметру соединительного хомута (150 мм).

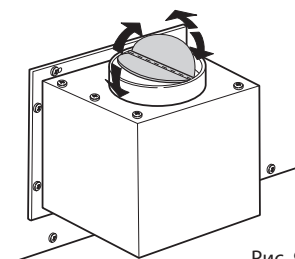
На горизонтальном участке труба должна плавно подниматься (примерно на 10°) для упрощения отведения воздуха наружу.

ВАЖНО: вытяжная труба не входит в комплект поставки и должна приобретаться отдельно.

ВАЖНО: снимите фильтры с активированным углем, если они уже установлены.



Рис. 10

Вариант с фильтром (рис. 11)

Втянутый воздух обезжиривается и дезодорируется перед возвратом в помещение. Для использования вытяжки в этом режиме необходимо установить дополнительную систему фильтрации на основе активированного угля.

ВАЖНО: воздух, очищенный в фильтре с активированным углем, направляется в трубу, транспортирующую воздух на одну сторону шкафа.

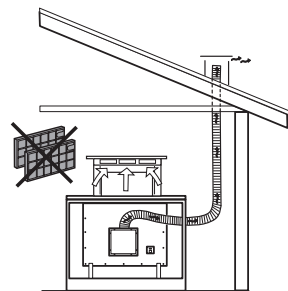
ВАЖНО: необходимо обеспечить рециркуляцию воздуха.



Рис. 11

ГАБАРИТНЫЕ РАЗМЕРЫ И ТРЕБОВАНИЯ

Вытяжку следует устанавливать в шкаф с характеристиками, указанными на рисунке (рис. 12).

ВАЖНО: вытяжка рассчитана на использование исключительно с газовыми, электрическими, стеклокерамическими, индукционными варочными панелями KitchenAid.

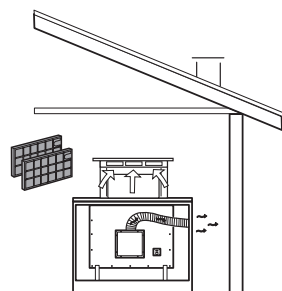
Для газовых варочных панелей суммарная максимальная мощность составляет 16,2 кВт.

Если вытяжка используется с газовыми варочными панелями, колпак вытяжки следует устанавливать исключительно с внешним вытяжным блоком (вариант с вытяжкой), а горелки должны быть оборудованы предохранительными клапанами.

Если вытяжка используется с газовой варочной панелью, то при включенной вытяжке отводимый поток может незначительно изменять распределение пламени под посудой. В частности, при максимальной мощности вытяжки (уровень 3 или 4) следует выбирать не фронтальные позиции на варочной поверхности для приготовления на гриле или конфорках с большой поверхностью. Важно зафиксировать короб, содержащий электрическое оборудование, таким образом, чтобы потенциальная утечка газа не снизила уровень безопасности прибора.

При установке варочной поверхности соблюдайте требования, изложенные в соответствующем руководстве по эксплуатации.

ВАЖНО: необходимо выдержать расстояние не менее 70 мм между отверстием варочной поверхности и проемом вытяжки.

При установке газовых варочных поверхностей рекомендуется выдерживать расстояние 100 мм между вытяжкой и варочной поверхностью.

Поместите перед корпусом вытяжки съёмную перегородку и/или полку, чтобы помочь уполномоченному персоналу, если это им потребуется.



Рис. 12

Установка - инструкции по сборке

Нумерация перечисленных ниже инструкций соответствует нумерации рисунков в руководстве по сборке.

1. Выполните отверстие диаметром 150 мм в шкафу для отводящей трубы.

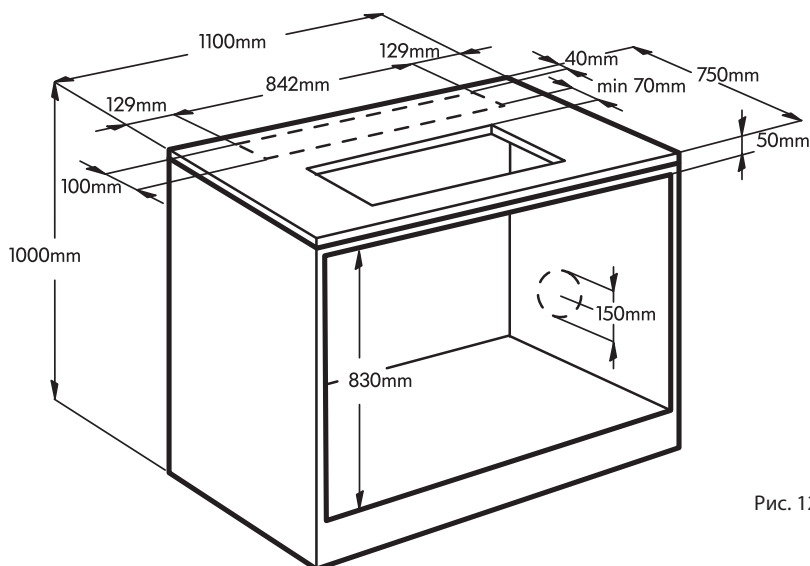
ВАЖНО: выберите наиболее подходящее положение.

2. Выполните прямоугольное отверстие размером 842x100 мм за варочной поверхностью для установки вытяжки.

ВАЖНО: убедитесь, что габаритные размеры вытяжки и варочной поверхности соответствуют шкафу и допускают монтаж.

Выдерживайте минимальное расстояние от варочной поверхности, равное 70 мм.

Перед выполнением отверстия убедитесь, что детали шкафа или иные предметы, способные помешать правильной установке, отсутствуют в зоне размещения вытяжки внутри шкафа.

3. Извлеките вытяжной модуль из основного корпуса вытяжки, отвернув 8 крепежных винтов.
4. Установите вытяжку в отверстие, вставив ее сверху.
5. Прикрепите 2 кронштейна (входят в комплект поставки) к основному корпусу вытяжки. Выверните 4 винта Ø M4x10, уже вкрученных в вытяжку, и зафиксируйте кронштейны.

ВАЖНО: разместите кронштейны таким образом, чтобы оставалось расстояние в 2 мм между нижней частью кронштейнов и нижней частью шкафа. Этот зазор позволяет опустить вытяжку вниз во время фиксации с целью плотного прилегания рамы из нержавеющей стали к рабочей поверхности.

6. Закрепите вытяжку внутри шкафа, используя 2 кронштейна, 2 шайбы и 2 винта Ø 3,5x9,5, входящие в комплект поставки.

ВАЖНО: перед вкручиванием винтов в шкаф убедитесь, что изделие строго перпендикулярно рабочей поверхности.

7. Установите вытяжной модуль, приподняв или опустив выпуск воздуха в соответствии с требуемым положением.
8. Установите отводящую трубу.

ВАЖНО: вытяжная труба не входит в комплект поставки и должна приобретаться отдельно.

Избегайте резкого изменения направления.

Используйте трубу из подходящего материала, имеющую постоянное сечение в 150 мм.

9. Подсоедините электрические разъемы металлического короба к вытяжке (разъем кнопочной панели, 9-контактный разъем, разъем подсветки) и вытяжного модуля к металлическому коробу (6-контактный разъем).
10. Разместите металлический короб, содержащий электронные компоненты, таким образом, чтобы он не мешал отводящей трубе.
11. Подсоедините вытяжку к источнику питания и нажмите красную кнопку сброса на металлическом коробе.
12. Нажмите кнопку включения (T5) на панели управления для открытия вытяжной панели, удалите устройства защиты вытяжки и заблокируйте дверцу.

Описание и эксплуатация вытяжки

(рис. 13)

1. Панель управления
2. Передняя панель
3. Жировые фильтры
4. Фильтры с активированным углем (только в варианте с фильтром)
5. Подсветка



Рис. 13

ПАНЕЛЬ УПРАВЛЕНИЯ (рис. 14)

Вытяжка оснащена сенсорным устройством для управления подсветкой и скоростью.

Для правильного использования внимательно изучите приведенную ниже инструкцию.

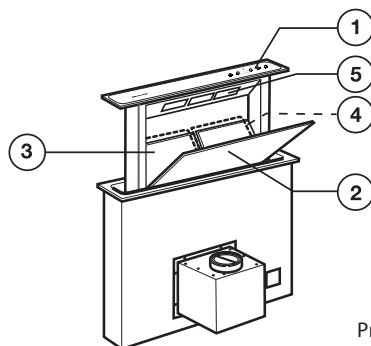

Рис. 14

• Кнопка T1:

Задержка выключения вытяжки, работа на заданной скорости в течение нескольких минут. При использовании этой функции вытяжка выключается в конце периода.

Приняты следующие рабочие периоды:

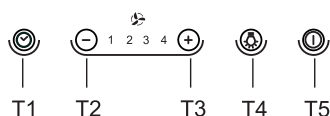
- скорость вытяжки (мощность) 1: 20 минут.
- скорость вытяжки (мощность) 2: 15 минут.
- скорость вытяжки (мощность) 3: 10 минут.
- скорость вытяжки (мощность) 4: 5 минут.

Нажмите кнопку **T2** или **T3**, после чего вытяжка выйдет из временного режима, а скорость вытяжки (мощность) снизится или увеличится в зависимости от нажатой кнопки. Во временном режиме будет мигать светодиод, соответствующий установленной скорости.

ВАЖНО: при работающем таймере вытяжка может переключиться на сниженную скорость воздухозабора (мощность) до отключения таймера, так как на некоторых скоростях уже предусмотрено уменьшение скорости по времени.

• Кнопка T2:

Уменьшает текущую скорость вытяжки (мощность) (4→3→2→1→ВЫКЛ). Индикация скорости осуществляется светодиодами, соответствующими установленной скорости. Кнопка T2 не влияет на открытие / закрытие вытяжной панели.

• Кнопка T3:

Увеличивает текущую скорость вытяжки (мощность) (1→2→3→4). Индикация скорости осуществляется светодиодами, соответствующими установленной скорости.

ВАЖНО: (только для моделей, оснащенных двигателем или пультом дистанционного управления GME 22):

Скорость всасывания 4 (мощность) действует в течение 6 минут, после чего вытяжка автоматически переключается на скорость всасывания 3 (мощность).

ВАЖНО: если панель закрыта (вытяжка выключена), кнопка **T3** сначала открывает вытяжную панель, после чего переводит вытяжку на скорость вытягивания (мощность) 1.

- **Кнопка T4:**

Включает подсветку.

ВАЖНО: если вытяжная панель закрыта (вытяжка выключена), кнопка **T4** сначала открывает вытяжную панель, после чего включает вытяжку.

- **Кнопка T5:**

Открывает (поднимает) и закрывает (опускает) вытяжную панель.

При выключенной вытяжке и закрытой панели кнопка **T5** сначала открывает вытяжную панель, после чего переключает вытяжку на скорость вытягивания (мощность) 1.

При включенной вытяжке (на любой скорости) и открытой панели кнопка **T5** сначала выключает вытяжку (в том числе, выключая подсветку, если она была включена), после чего закрывает вытяжную панель.

ВАЖНО: Используйте максимальную скорость при значительной концентрации дыма и паров. Рекомендуется включать вытяжку за 5 минут до начала приготовления пищи и выключать примерно через 15 минут после завершения приготовления пищи.

Дополнительная информация об эксплуатации

При снятии передней панели для очистки и технического обслуживания все электронные функции вытяжки и перемещения будут заблокированы.

Система предотвращения заклинивания: при обнаружении любого препятствия, блокирующего закрытие колпака, закрытие останавливается, и вытяжная панель поднимается.

Индикатор засорения жирового фильтра

Через указанные 40 часов эксплуатации вытяжка сигнализирует о необходимости обслуживания жирового фильтра. При подаче сигнала одновременно мигают все светодиоды скоростей вытяжки (мощности).

Сброс индикатора жирового фильтра: после обслуживания жирового фильтра нажмите кнопку **T1** и удерживайте ее нажатой дольше 3 секунд, чтобы сбросить сигнал.

ВАЖНО: сигнал не подается при выключенной вытяжке независимо от положения вытяжной панели.



FOR THE WAY IT'S MADE.

Напечатано в Италии
07/17

400011121862

