

INSTRUCȚIUNI DE UTILIZARE

APARAT DE CLIMATIZARE PORTABIL CU

COMBUSTIBIL ECOLOGIC

PREGĂTIREA ÎNAINTE DE UTILIZARE

RECOMANDĂRI DE SIGURANȚĂ

INTRODUCERE

IDENTIFICAREA SUBANSAMBLELOR

TELECOMANDA

INSTRUCȚIUNI DE FUNCȚIONARE

ÎNTREȚINERE

REMEDIEREA DEFECȚIUNILOR

PROTECȚIE

INSTRUCȚIUNI DE INSTALARE

Acest aparat este marcat în conformitate cu Directiva Europeană 2002/96/CE referitoare la Deșeurile de Echipament Electric și Electronic (WEEE).

Prin salubritatea corectă a acestui produs, veți ajuta la prevenirea potențialelor consecințe negative asupra mediului înconjurător și a sănătății umane, care pot fi afectate în caz contrar de salubritatea necorespunzătoare a acestui produs.

Simbolul  de pe produs, sau de pe documentele care însoțesc produsul, indică faptul că acest aparat nu poate fi considerat deșeu menajer. În schimb trebuie dus la punctele de colectare corespunzătoare pentru reciclarea echipamentelor electrice și electronice. Salubritatea deșeurilor trebuie efectuată în concordanță cu reglementările locale privind protecția mediului înconjurător.

Pentru informații în detaliu despre modul de tratare, recuperare și reciclare a acestui produs, vă rugăm contactați primăria locală, serviciul de salubritate, sau magazinul de la care ați achiziționat produsul.

PREGĂTIREA ÎNAINTE DE UTILIZARE

Înainte de a folosi aparatul de climatizare, verificați și presetați următoarele.

• Presetarea telecomenzii

Telecomanda NU este presetată de producător ca aparat de climatizare numai cu răcire sau aparat de climatizare cu răcire cu pompă de căldură.

De fiecare dată când bateriile telecomenzii sunt înlocuite, indicatorul Cooling (Răcire) ☼ și indicatorul Heating (Încălzire) ☾ vor clipi alternativ pe panoul indicator cu cristale lichide al telecomenzii.

Utilizatorul poate preseta telecomanda în funcție de tipul de aparat de climatizare achiziționat: când ☾ clipește, apăsați orice buton pentru a seta pe aparat de climatizare cu pompă de căldură; atunci când ☼ clipește, apăsați orice buton pentru a seta numai Răcire.

Dacă nu apăsați nici un buton în interval de 12 secunde, telecomanda va fi presetată automat ca aparat de climatizare cu răcire cu pompă de căldură (modul "6th Sense" (Al 6-lea simț)).

RECOMANDĂRI DE SIGURANȚĂ

Aveți grijă să nu faceți următoarele.

- Nu direcționați aerul de răcire spre dvs. un timp îndelungat, vă poate dăuna sănătății. Deviați curgerea de aer în întreaga cameră.
- Nu direcționați curentul de aer înspre aragaze sau cuptoare cu gaz.
- Nu atingeți butoanele de comandă când aveți mâinile umede.

Aveți grijă într-o asemenea situație.

- Nu reparați dumneavoastră aparatul. Erorile pot duce la electrocutări etc.

Asigurați-vă de respectarea acestei instrucțiuni.

- Nu puneți nici un obiect pe unitatea de exterior.

Împământarea este esențială.

- Este responsabilitatea utilizatorului să împământeze aparatul în conformitate cu legislația locală, de către un tehnician calificat.

Atenție: Mănuirea incorectă poate cauza pericole serioase, cum ar fi moartea, leziuni grave, etc.

- Conectați la o sursă de alimentare corespunzătoare, așa cum se specifică pe plăcuța cu datele tehnice, și nu utilizați cabluri de extensie care pot genera un defect sau pericol serios, sau un incendiu.
- Păstrați curat întrerupătorul sursei de alimentare sau ștecherul. Verificați să fie bine introdus cablul de alimentare, pentru că un contact insuficient poate cauza șoc electric sau incendiu.
- Nu încercați să deconectați întrerupătorul sau să scoateți ștecherul pentru a opri aparatul. Acest lucru poate duce la izbucnirea unui incendiu din cauza scânteilor, etc.
- Nu răsuciți, trageți sau apăsați cablul de alimentare, pentru că un contact insuficient poate cauza șoc electric sau incendiu.
- Nu introduceți tije sau obiecte similare în aparat, pentru că se pot produce leziuni dacă ventilatorul se rotește la viteză ridicată.
- În cazul unei defecțiuni, opriți aparatul cu ajutorul telecomenzii înainte de a-l deconecta de la sursa de alimentare.



INTRODUCERE

Vă mulțumim că ați ales acest aparat portabil de climatizare. Vă va oferi dvs. și familiei dvs. toate condițiile de confort de care aveți nevoie pentru casa, cabana sau biroul dvs. Aparatul poate fi deplasat cu ușurință dintr-o cameră în alta și poate fi montat în doar câteva minute.

Este un aparat multifuncțional pentru schimbarea și îmbunătățirea aerului din cameră, proiectat pentru a vă oferi următoarele funcții:

Climatizare aer, dezumidificare, încălzire și ventilator independent.

Acest manual vă furnizează informații prețioase necesare pentru îngrijirea și întreținerea corectă a noului dvs. aparat. Vă rugăm să dedicați câteva minute citirii cu atenție a instrucțiunilor. Dacă este întreținut în mod corespunzător, aparatul vă va oferi mulți ani de funcționare fără a se defecta.

Specificații electrice

1. Toate conexiunile trebuie să corespundă normelor locale și naționale și trebuie să fie executate de un electrician calificat. Dacă aveți întrebări în legătură cu instrucțiunile de mai jos, contactați un electrician calificat.
2. Verificați existența alimentării cu energie și rezolvați orice fel de probleme de cablare înainte de a instala și exploata această unitate.
3. Pentru siguranța și protecția dvs., acest aparat este împământat prin intermediul ștecherului cablului de alimentare atunci când este introdus într-o priză corespunzătoare. Dacă nu sunteți sigur dacă prizele din locuința dvs. sunt împământate corespunzător, consultați un electrician. Nu utilizați aparatul cu adaptoare sau cabluri prelungitoare.
Dacă este necesar un cablu de extensie, utilizați numai cabluri de extensie pentru aparate masive (disponibile la majoritatea magazinelor locale de specialitate).

IDENTIFICAREA SUBANSAMBLELOR

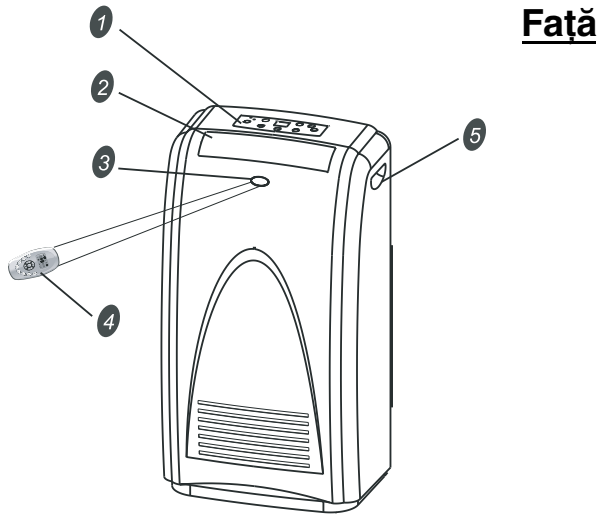

Spate

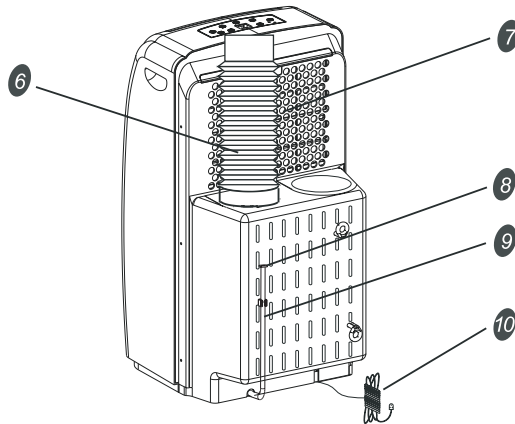

Față

- ❶ - Panoul de comandă
- ❷ - Orificiu de ieșire a aerului
- ❸ - Receptor de semnal
- ❹ - Telecomanda
- ❺ - Mâner pentru transport

Spate

- ❻ - Furtun pentru orificiul de ieșire
- ❼ - Priza de aer a evaporatorului
- ❽ - Dop de cauciuc
- ❾ - Furtun de evacuare
- ❿ - Cablu de alimentare

NOTĂ:

Desenul de mai sus este o reprezentare simplificată a aparatului de climatizare, care poate diferi ușor față de aparatul pe care l-ați cumpărat.

Panoul de comandă

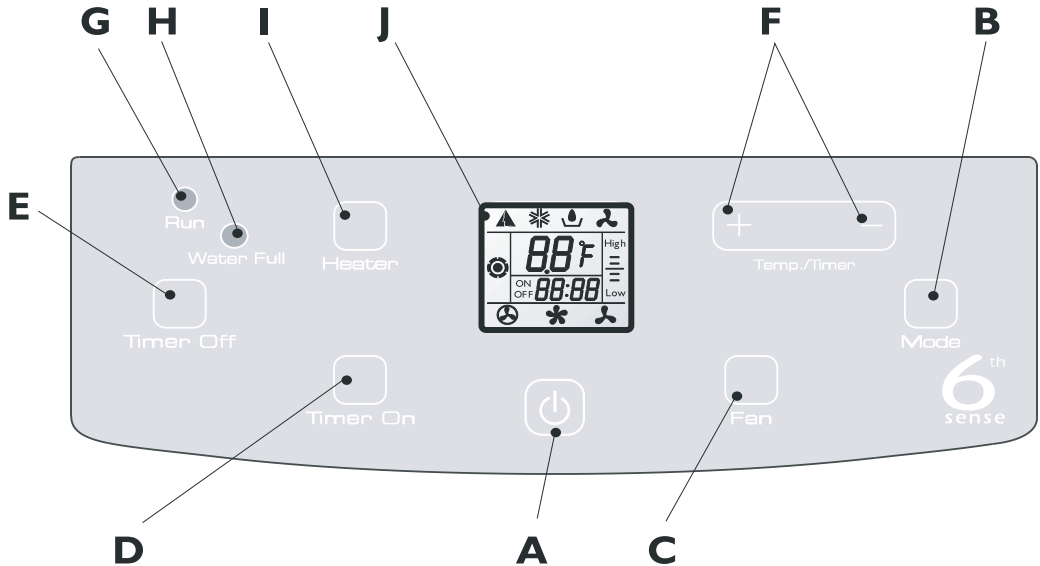

- A** - Butonul ON/OFF (PORNIȚ/OPRIȚ): pentru a porni sau opri aparatul
- B** - Butonul MODE (MOD): pentru a selecta modul de funcționare
- C** - Butonul FAN (VENTILATOR): pentru a selecta viteza ventilatorului
- D** - Butonul TIMER ON (CRONOMETRU PORNIȚ): pentru a seta sau anula funcția Timer On (Cronometru pornit)
- E** - Butonul TIMER OFF (CRONOMETRU OPRIȚ): pentru a seta sau anula funcția Timer Off (Cronometru oprit)
- F** - Butoanele de reglare a TEMPERATURII/CRONOMETRULUI: pentru a selecta temperatura, modifica ora curentă sau a seta ora
- G** - Indicator de funcționare (verde): se aprinde atunci când aparatul funcționează
- H** - Indicator WATER FULL (PLIN CU APĂ) (roșu): se aprinde atunci când apa trebuie evacuată
- I** - Butonul HEATER (POMPĂ DE CĂLDURĂ): pentru a încălzi încăperea
- J** - Afișajul LCD: identic cu afișajul LCD de pe telecomandă, cu excepția afișajului pentru temperatură.

88 °F Afișajul pentru temperatura camerei
Clipsește atunci când este setată temperatura

High Este utilizat pentru a regla temperatura
în modul "6th Sense" (Al 6-lea simț) sau DRY (USCAT)

—
—
—
Low

TELECOMANDA

Telecomanda trimite semnale sistemului.

A. Butonul ON/OFF (PORNIT/OPRIT)

Apăsati acest buton pentru a porni aparatul atunci când este conectat la alimentarea cu energie sau pentru a-l opri atunci când aparatul funcționează.

B. Butonul MODE (MOD)

Folosit pentru a selecta modul de funcționare.

C. Butonul SWING (OSCILARE)

Folosit pentru a regla direcția curentului de aer.

D. Butonul 6th Sense ("Al 6-lea simț")

Folosit pentru a activa funcționarea logică aleatorie atunci când unitatea este fie pornită fie oprită.

E. Butonul $^{\circ}\text{C} \rightleftharpoons ^{\circ}\text{F}$

Pentru a afișa temperatura fie în $^{\circ}\text{C}$, fie în $^{\circ}\text{F}$

F. BUTONUL LOCK (BLOCARE)

Pentru a activa sau dezactiva butoanele telecomenzii.

G. Butonul CLOCK (CEAS)

Pentru a vedea sau fixa ora.

H. Butonul TIMER OFF (CRONOMETRU OPRIT)

Pentru a seta sau anula funcția Timer Off (Cronometru oprit).

I. Butonul TIMER ON (CRONOMETRU PORNIT)

Pentru a seta sau anula funcția Timer On (Cronometru pornit).

J. Butoanele de REGLARE A TEMPERATURII CAMEREI

Pentru a selecta temperatura camerei.

Pentru a regla ora curentă sau cea setată.

K. Butonul JET

Pentru a porni sau opri răcirea rapidă.

L. Butonul FAN (VENTILATOR)

Pentru a selecta viteza ventilatorului auto, high (mare) sau low (mică).

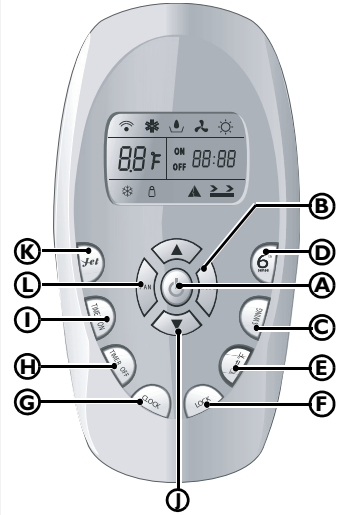

Simboluri indicatoare pe afișajul

LCD:

 Transmisie semnal

 Indicator "6th Sense" (Al 6-lea simț)

 Indicator al răcirii

 Indicator al uscării

 Indicator numai ventilator

 Indicator al blocării

 Indicator al încălzirii

 Indicator Jet control

 Indicator al vitezei ventilatorului

 Afișaj temperatura setată



Indicator Timer On

(Cronometru pornit) sau

Timer Off (Cronometru oprit)

Afișaj ora curentă

NOTĂ: Fiecare mod și funcție importantă sunt descrise în paginile următoare.

Cum să introduceți bateriile

- Scoateți capacul bateriei în direcția săgeții.
- Introduceți noile baterii având grijă ca semnele (+) și (-) ale bateriei să fie potrivite bine.
- Puneți la loc capacul prin glisarea înapoi în poziție.

NOTĂ:

- Utilizați 2 baterii AA (1,5 V). Nu folosiți baterii reîncărcabile. Înlocuiți bateriile cu unele noi de același tip atunci când afișajul devine neclar. **ÎN ATENȚIA UTILIZATORULUI** - Dacă bateriile sunt înlocuite în interval de 1 minut, toate setările telecomenzii vor fi păstrate. Pentru a reseta telecomanda, așteptați 3 minute înainte de a introduce baterii noi (vezi pagina 216 pentru detalii).

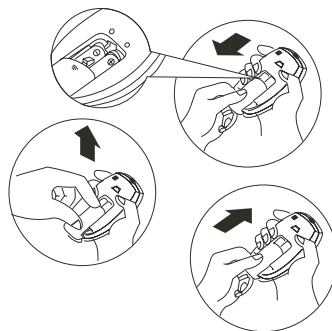

Păstrarea telecomenzii și indicații pentru folosire

Telecomanda poate fi păstrată într-un suport montat în perete.

NOTĂ: Suportul pentru telecomandă este un accesoriu opțional.

Cum să folosiți telecomanda

Pentru a acționa aparatul de climatizare, îndreptați telecomanda spre receptorul de semnal. Telecomanda va acționa aparatul de climatizare la o distanță de până la 7 m când este îndreptată spre receptorul de semnal al unității de interior.

Consola telecomenzii

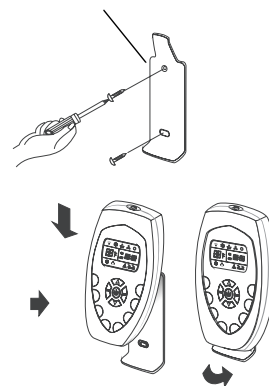

Receptor de semnal

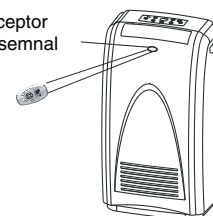

INSTRUCȚIUNI DE FUNCȚIONARE

Mod de funcționare

1. Selectarea modului

De fiecare dată când butonul **MODE (MOD)** este apăsat, modul de funcționare se modifică în secvența următoare:

COOLING (RĂCIRE) → DRY (USCAT) → FAN ONLY (NUMAI VENTILATOR) → HEATER (POMPĂ DE CĂLDURĂ)

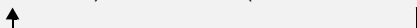

2. Modul "FAN" (VENTILATOR)

De fiecare dată când butonul "FAN" (VENTILATOR) este apăsat, viteza ventilatorului se modifică în secvența următoare:

AUTO → HIGH (MARE) → LOW (MICĂ)

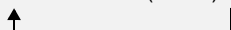

IMPORTANT:

- În modul "FAN ONLY" ("NUMAI VENTILATOR"), sunt disponibile numai "High" ("Mare") și "Low" ("Mic").
- În modul "DRY" ("USCAT"), curentul de aer este setat automat pe "Low" ("Mic"), butonul "FAN" ("VENTILATOR") este dezactivat în acest caz.

3. Setarea temperaturii



Apăsați o dată pentru a mări temperatura setată cu 1°C



Apăsați o dată pentru a reduce temperatura setată cu 1°C

Domeniul temperaturii pentru presetare:

COOLING (RĂCIRE) 18°C ~ 32°C

DRY (USCAT) temperatura camerei ± 2°C

FAN ONLY (NUMAI VENTILATOR) nu se poate seta

4. Pornirea

Apăsați butonul ①. Indicatorul de funcționare se va aprinde pe unitatea de interior atunci când este recepționat semnalul.

Modurile de funcționare Jet, 6th sense (Al 6-lea simț), DRY (USCAT), TIMER ON (CRONOMETRU PORNIT) și TIMER OFF (CRONOMETRU DECUPLAT) vor fi descrise în paginile următoare.

IMPORTANT:

- În general, unitatea nu va răspunde imediat atunci când modul de funcționare este modificat pe durata funcționării. Așteptați 3 minute.
- Lăsați să treacă 3 minute înainte de a reporni aparatul.

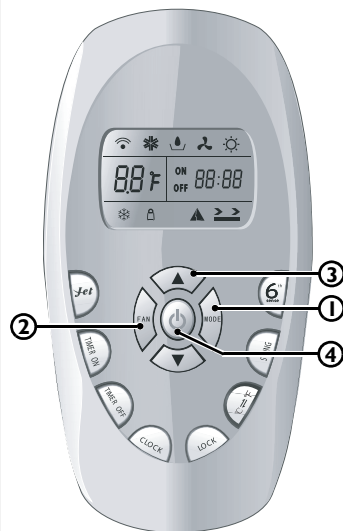

Modul răcire

Dacă doriți să răcoriți camera, puteți proceda după cum urmează:



1. Apăsați butonul **MODE (MOD)** și selectați modul răcire.
2. Apăsați butonul **FAN (VENTILATOR)** pentru a selecta viteza ventilatorului.
3. Puteți seta de asemenea temperatura adecvată folosind butonul pentru temperatură.
4. Când ați terminat pașii de mai sus, apăsați pe butonul **ON/OFF (PORNIT/OPRIT)** pentru ca aparatul să funcționeze în modul răcire.
5. Puteți regla direcția ventilatorului apăsând pe butonul **SWING (OSCILARE)**; apăsați o dată pentru a-l porni, și mai apăsați încă o dată pentru a-l opri.

Modul Dry (Uscat)

Această funcție dehumidifică încăperea.

1. Apăsați butonul **MODE (MOD)** și selectați modul uscat.
2. Puteți seta de asemenea temperatura adecvată folosind butonul pentru temperatură.
3. Apăsați pe butonul **ON/OFF (PORNIT/OPRIT)** pentru ca aparatul să funcționeze în modul uscat.
4. Puteți regla direcția ventilatorului apăsând pe butonul **SWING (OSCILARE)**; apăsați o dată pentru a-l porni, și mai apăsați încă o dată pentru a-l opri.

Notă:

- Modul dry (uscat) nu poate fi utilizat pentru a răci camera.
- În modul Dry (Uscat) este necesar un furtun de ieșire pentru aerul cald.
- În modul uscat, viteza ventilatorului este reglată de către aparat, de aceea butonul fan (ventilator) nu este activat.
- În modul pompă de căldură,  și  nu se pot aplica.

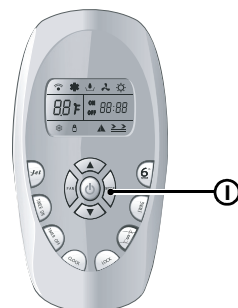

Modul Heater (Pompă de căldură)

1. Apăsați butonul MODE (MOD) și selectați modul pompă de căldură.
2. Puteți seta TIMER ON (CRONOMETRU PORNIT) sau TIMER OFF (CRONOMETRU OPRIT) în modul încălzire.

Instrucțiuni suplimentare

1. Dacă selectați modul răcire sau uscat în timp ce aparatul funcționează în alt mod, compresorul va fi protejat prin întârziere. Așteptați timp de 3~5 minute, după aceea aparatul va funcționa din nou. Nu apăsați pe nici un buton în intervalul de timp de așteptare, în caz contrar aparatul va relua de la început intervalul de timp de protecție.
2. În modul Cool (Răcire) sau Dry (Uscat), compresorul și ventilatorul se vor opri în momentul în care temperatura încăperii atinge temperatura setată.

Modul 6th Sense ("AI 6-lea simț")

Apăsând butonul 6th Sense ("AI 6-lea simț"), unitatea intră în modul de funcționare logică aleatorie, indiferent dacă unitatea este pornită sau oprită. În acest mod, temperatura și viteza ventilatorului sunt setate automat în funcție de temperatura actuală a camerei.

Apăsând butonul FAN (VENTILATOR) în modul "6th sense" (AI 6-lea simț) atunci când aparatul este în modul răcire, se va schimba viteza ventilatorului în următoarea secvență: Auto - High (Mare) - Low (Mică). În modul Dry (Uscat), afișajul LCD va apărea ca în figura din dreapta, deși va fi activată doar viteza Auto.





Modul de funcționare și temperatura sunt determinate de temperatura de interior

Temperatura interioară	Mod de funcționare	Temperatura de referință
23°C sau sub	USCAT	Temperatura camerei scade cu 1,5°C după funcționarea timp de 3 minute
Peste 23	RĂCIRE	23°C

Important: Butonul 6th Sense ("AI 6-lea simț") nu are efect în modul JET.

Notă: Temperatura, curentul de aer și direcția sunt controlate automat în modul 6th Sense ("AI 6-lea simț"). Cu toate acestea, dacă aveți o senzație de disconfort, se poate seta o reducere sau creștere de până la 2°C cu telecomanda sau de la panoul de comandă.



O reducere sau creștere de până la 2°C se poate seta în modul "6th Sense" (AI 6-lea simț)

Senzația dumneavoastră	Butonul	Procedură de reglare
Ușor prea cald Poate fi setată o reducere de până la 2°C		Apăsați o dată pentru a reduce temperatura setată cu 1°C HI LOW
		Apăsați de două ori pentru a reduce temperatura setată cu 2°C HI LOW
Ușor prea rece Poate fi setată o creștere de până la 2°C		Apăsați o dată pentru a mări temperatura setată cu 1°C HI LOW
		Apăsați de două ori pentru a mări temperatura setată cu 2°C HI LOW
Disconfort din cauza volumului nepotrivit al curentului de aer.		Viteza ventilatorului de interior comută de la High (Mare) la Low (Mică) de fiecare dată când este apăsat butonul.
Disconfort din cauza direcției nepotrivite a curentului de aer.		Apăsați o dată pentru a modifica poziția fantei verticale și a direcției curentului de aer. Notă: Pe panoul de comandă nu este nici un buton "swing" (oscilare). Dacă apăsați butonul FAN (VENTILATOR) timp de 3 secunde, se va activa funcția "swing" pe panoul de comandă. Apăsați butonul FAN (VENTILATOR) din nou timp de 3 secunde pentru a anula această funcție.

Setarea pornirii cronometrului

Setarea cronometrului cu funcția TIMER ON (CRONOMETRU PORNIT) este ideală atunci când plecați de acasă dimineața, pentru a găsi o temperatură confortabilă la întoarcere.

Când apăsați butonul TIMER ON, indicatorul ON și 12:00 clipește cu intermitență pe afișaj.

Apăsați  sau , pentru a crește sau reduce timpul setat cu 10 minute. Apăsați și țineți apăsat timp de 1,5 secunde pentru a crește sau reduce timpul setat în pași continui de 10 minute.

Timpul poate fi setat în avans până la 24 de ore. După ce ați setat timpul pentru "TIMER ON" (CRONOMETRU PORNIT), apăsați din nou TIMER ON pentru a confirma setarea.

Anularea pornirii cronometrului



Pentru a anula setarea cronometrului, apăsați butonul TIMER ON (CRONOMETRU PORNIT) timp de 3 secunde, în caz contrar setarea va fi activă în fiecare zi.



Decuplarea cronometrului

Funcția de decuplare a cronometrului este setată cu ajutorul butonului TIMER OFF (CRONOMETRU OPRIT), similar cu TIMER ON (CRONOMETRU PORNIT).

Reglarea orei curente

Puteți modifica ora curentă prin apăsarea butonului CLOCK (CEAS).

Utilizați butoanele  și  pentru a seta ora curentă și apăsați din nou butonul CLOCK (CEAS) pentru a confirma.

Notă: Ora poate fi fixată în orice mod cu ajutorul butoanelor TIMER ON (CRONOMETRU PORNIT) și TIMER OFF (CRONOMETRU OPRIT) de pe panoul de comandă. Apăsați butonul Timer On (Cronometru pornit) și Timer Off (Cronometru oprit) în același timp, se va afișa 12:00, apoi ora poate fi fixată. Apăsați butonul  sau  o dată, ora setată va crește sau va scădea cu 1 minut. Apăsați și țineți apăsat butonul timp de 1,5 secunde pentru a crește sau reduce timpul setat în pași continui de 10 minute. Timpul este afișat în format 24 de ore și poate fi setat în avans până la 24 de ore. După setarea ceasului, apăsați TIMER ON (CRONOMETRU PORNIT) și TIMER OFF (CRONOMETRU OPRIT) pentru a confirma.

În caz contrar, timpul va fi confirmat automat după o întârziere de 5 secunde.

Modul JET

- Răcirea rapidă funcționează la viteză mare a ventilatorului, modificând temperatura setată automat la 18°C (64 F).
- Modul Jet este folosit pentru a porni sau a opri răcirea rapidă. Modul Jet poate fi setat atunci când aparatul este în funcțiune sau este conectat la sursa de alimentare.
- În modul Jet, puteți seta direcția de curgere a aerului sau cronometrul. Pentru a ieși din modul Jet, apăsați unul din butoanele JET, MODE (MOD), FAN (VENTILATOR), ON/OFF (PORNIT/OPRIT) sau butoanele de setare a temperaturii, și afișajul va reveni la modul original.

Notă:

- În cazul în care nu este apăsat nici unul din butoanele mai sus menționate, aparatul va continua să funcționeze în modul Jet la o temperatură setată de 18°C.
- Butonul 6th Sense ("Al 6-lea simț") nu este disponibil în modul Jet.



ÎNTREȚINERE

Întreținerea aparatului

Deconectați de la sursa de alimentare

Opriți aparatul înaintea scoaterii din priză.

Ștergeți cu o cârpă moale, uscată

Folosiți apă caldă (sub 40°C) pentru a curăța aparatul atunci când este foarte murdar.

- Utilizați o cârpă moale, uscată pentru a-l curăța.

Nu folosiți niciodată substanțe volatile, cum ar fi benzina, sau praf de curățat pentru a curăța aparatul.

Nu stropiți niciodată cu apă unitatea interioară

- Pericol! Șoc electric!

Întreținerea filtrului de aer

Este necesar să curățați filtrul de aer după aproximativ 100 ore de funcționare.

Curățați-l astfel:

Opriți aparatul și scoateți filtrul de aer

1. Opriți aparatul mai întâi, apoi scoateți filtrul de aer prin tragerea sa în sus.

Curățați filtrul de aer și puneți-l la loc

2. Dacă filtrul este foarte murdar, curățați-l cu o soluție de apă caldă și detergent neutru. După curățare, uscați-l într-un loc rece, întunecat, apoi remontați-l.

IMPORTANT:

Curățați filtrul de aer la fiecare două săptămâni dacă aparatul de climatizare este utilizat într-un mediu cu praf.

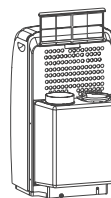

Întreținere după utilizare

1. Dacă aparatul de climatizare nu este utilizat o perioadă mai lungă de timp, scoateți dopul de cauciuc afară din orificiul de evacuare pentru a scurge toată apa rămasă din aparat.
2. Lăsați să funcționeze aparatul de climatizare numai cu ventilatorul timp de aproximativ 12 ore într-o zi însorită pentru a usca interiorul aparatului de climatizare.
3. Opriți aparatul, scoateți-l din priză, scoateți bateriile din telecomandă, apoi depozitați-l corespunzător.
4. Curățați filtrul de aer și puneți-l la loc.
5. Scoateți furtunurile de aer, depozitați corespunzător și acoperiți orificiul în întregime.

REMEDIEREA DEFECȚIUNILOR

Defect	Analiză
Aparatul nu funcționează	<ul style="list-style-type: none">• Dispozitivul de protecție sau siguranța s-a ars?• Așteptați timp de 3 minute și porniți din nou, dispozitivul de protecție poate împiedica funcționarea unității.• Bateriile telecomenzii sunt descărcate?• Ștecherul este scos din priză?
Funcționează doar puțin timp	<ul style="list-style-type: none">• Dacă temperatura setată este apropiată de temperatura încăperii, încercați să o reduceți.• Orificiile de intrare și ieșire ale aparatului de climatizare sunt obstrucționate?
Nici un fel de aer rece	<ul style="list-style-type: none">• Este deschisă o ușă sau o fereastră? Sunt pornite alte aparate cum ar fi radiatoare, lămpi etc. simultan?• Filtrul de aer este murdar, vă rugăm curățați-l.• Orificiile de ieșire sau de intrare a aerului sunt blocate.• Temperatura setată este prea ridicată.
Se scurge apă când aparatul este deplasat	<ul style="list-style-type: none">• Evacuați apa de condensare înainte de a-l deplasa.
Nu funcționează și se aprinde indicatorul plin de apă	<ul style="list-style-type: none">• Scoateți dopul de cauciuc pentru a evacua apa.• Dacă problema persistă, contactați un inginer de service autorizat.

PROTECȚIE

Condiții de funcționare

Dispozitivul de protecție poate declanșa și opri aparatul în situațiile prezentate mai jos.

RĂCIRE	Temperatura aerului exterior peste 43°C
	Temperatura camerei sub 18°C
USCAT	Temperatura camerei sub 18°C

Atunci când aparatul de climatizare funcționează în modul "COOLING" (RĂCIRE) sau "DRY" (USCAT) cu o ușă sau fereastră deschisă și umiditatea relativă este mai mare de 80%, va picura condens din orificiul de ieșire.

Caracteristici ale dispozitivului de protecție

- **Dispozitivul de protecție va intra în funcțiune în următoarele situații:**
- Atunci când aparatul este repornit după o întrerupere a funcționării, sau când modul de funcționare este modificat în timp ce aparatul deja funcționează, lăsați să treacă 3 minute mai întâi.
- Atunci când porniți aparatul imediat după introducerea în priză, poate exista o întârziere de 20 de secunde înainte de a începe să funcționeze.
- Atunci când reporniți aparatul după ce a fost scos din priză și apoi introdus din nou, va reveni la modul original, și TIMER ON (CRONOMETRU PORNIT) și TIMER OFF (CRONOMETRU OPRIT) trebuie setate din nou.

Evacuarea apei

În modurile de funcționare COOLING (RĂCIRE) sau DRY (USCAT), indicatorul de umplere cu apă (roșu) este posibil să se aprindă. Deconectați aparatul de la alimentarea cu energie și mutați-l într-un loc potrivit unde puteți scoate dopul de apă și evacuați apa. După această operațiune, asigurați-vă că ați pus dopul la loc, altfel apa se va scurge.

Dacă aparatul este amplasat într-un loc unde apa rezultată din scurgere poate fi evacuată, puteți conecta furtunul de scurgere la orificiul de evacuare pentru o evacuare continuă.

INSTRUCȚIUNI DE INSTALARE

Accesorii pentru instalare

Descriere	Cantitate
Furtun pentru orificiul de ieșire.....	1/set
se întinde de la 17 3/4"(45cm) până la 70 4/5"(180cm)	
Adaptor de expirație pentru fereastră.....	1/set
Adaptor.....	1/set
Set cursor pentru fereastră sau pentru ușa spre grădină3/set	
de la 28 1/3"(72cm) până la 55 1/8"(140cm)	
Capac de protecție împotriva ploii.....	1/set
Bolț.....	2/set
Garnitură.....	2/set
Piuliță.....	2/set

Instalarea setului pentru fereastră

Setul pentru fereastră a fost proiectat spre a fi adecvat pentru aplicarea pe majoritatea ferestrelor standard verticale și orizontale. Totuși, s-ar putea să fie nevoie să modificați unele aspecte ale procedurii de instalare pentru anumite tipuri de ferestre. Vă rugăm consultați Figurile 1 și 2 de mai jos pentru deschiderile minime și maxime ale ferestrei.

Notă: Setul pentru fereastră este disponibil numai pentru unele modele.

Set cursor pentru fereastră sau pentru ușa spre grădină

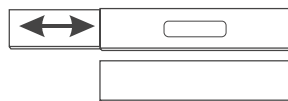

Furtun pentru orificiul de ieșire

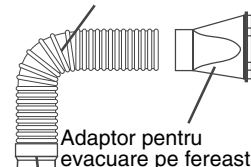

Adaptor pentru evacuare pe fereastră

Adaptor



Capac de protecție împotriva ploii



Bolț



Garnitură



Piuliță

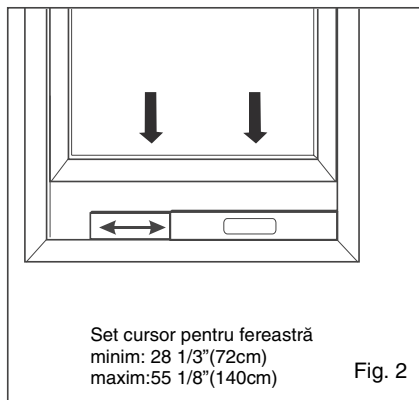
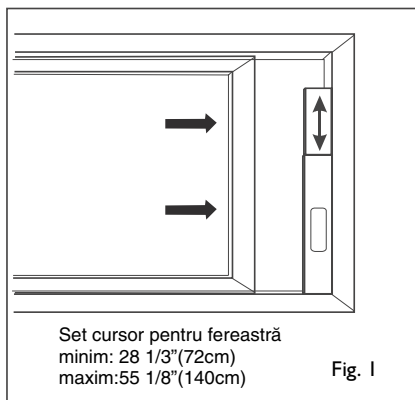

Alegeți cel mai bun loc posibil

- Lângă o fereastră, o ușă sau o fereastră-ușă.
- Păstrați distanța cerută de la orificiul de ieșire a aerului la perete, și de cel puțin 50 cm de alte obstacole.

Instrucțiuni de instalare

- Nu obstrucționați orificiile de ieșire sau de intrare a aerului cu perdele sau alte obiecte asemănătoare.
 - Capătul furtunului de aer nu trebuie blocat cu jaluzele sau alte asemenea obiecte.
 - Nu îndoiți furtunul pentru aer în timpul montării.
 - Numai pentru modelele cu o singură conductă.
 - Atunci când asamblați cursorul pentru fereastră și brațul cursorului și (sau) piesa intermediară a cursorului, în cazul în care cursorul pentru fereastră este mai scurt decât lățimea ferestrei, trageți afară brațul cursorului la lățimea ferestrei.
- În cazul în care cursorul ferestrei este mai lung decât lățimea ferestrei, tăiați brațul cursorului la lățimea ferestrei. În cazul în care cursoarele din două părți pentru fereastră sunt prea scurte pentru lățimea ferestrei, utilizați piesa intermediară a cursorului.

Secvența de instalare

• Fereastră suspendată dublă

1. Scoateți știfturile respective (păstrați-le într-un loc sigur) de la cursorul pentru fereastră pentru a pregăti fie o instalare cu fereastră suspendată dublă, fie cu fereastră glisantă. Aliniați găurile de pe capacul de protecție împotriva ploii și cursorul pentru fereastră. Utilizați bolțurile, garniturile și piulițele pentru a atașa capacul de protecție împotriva ploii la cursorul pentru fereastră.

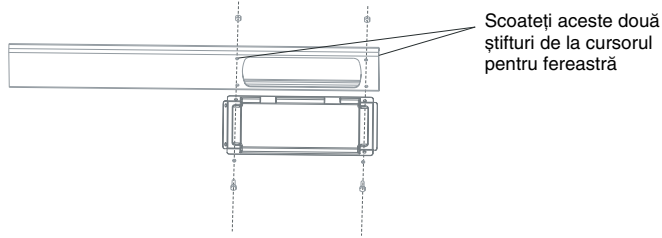

2. Atașați adaptorul de expirație la cursorul pentru fereastră. Apoi fixați cursorul pentru fereastră și brațul cursorului și (sau) piesa intermediară a cursorului la suportul ferestrei.

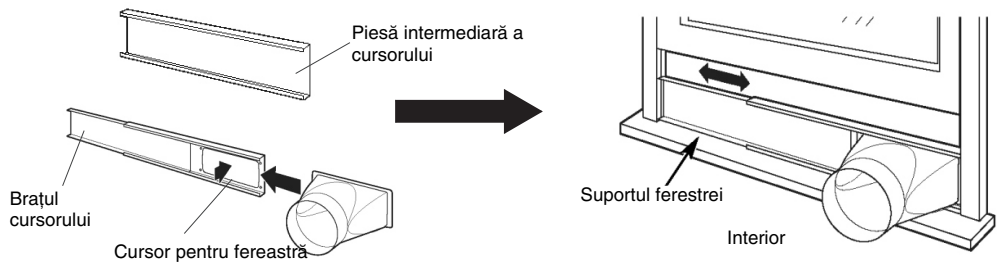

3. Introduceți capătul furtunului în adaptorul de expirație și rotiți-l de câteva ori pentru a se înfileta sigur în adaptor.

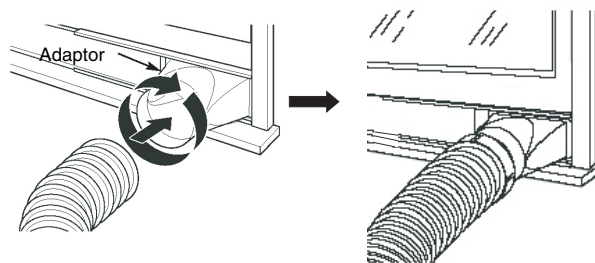

4. Atașați capătul unității furtunului de expirație în spatele aparatului de climatizare prin împingerea sa în orificiul de expirație și răscucire pentru a-l bloca în poziție.

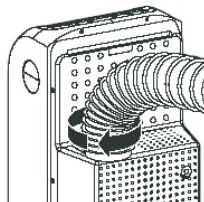

• Fereastră glisantă

1. Scoateți știfturile respective (păstrați-le într-un loc sigur) de la cursorul pentru fereastră pentru a pregăti fie o instalare cu fereastră suspendată dublă, fie cu fereastră glisantă. Aliniați găurile de pe capacul de protecție împotriva ploii și cursorul pentru fereastră. Utilizați bolturile, garniturile și piulițele pentru a atașa capacul de protecție împotriva ploii la cursorul pentru fereastră.

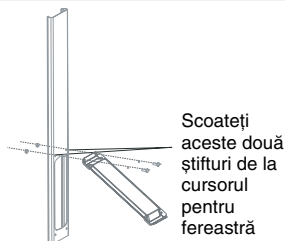

2. Atașați adaptorul de expirație la cursorul pentru fereastră. Apoi fixați cursorul pentru fereastră și brațul cursorului și (sau) piesa intermediară a cursorului la suportul ferestrei.

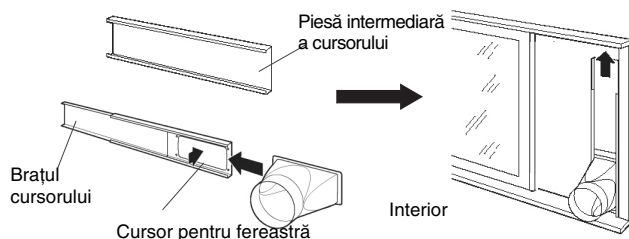

3. Introduceți capătul furtunului în adaptorul de expirație și rotiți-l de câteva ori pentru a se înfileta sigur în adaptor.

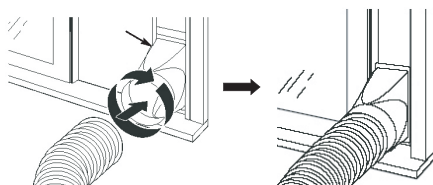

4. Atașați capătul unității furtunului de expirație în spatele aparatului de climatizare prin împingerea sa în orificiul de expirație și răscucire pentru a-l bloca în poziție.

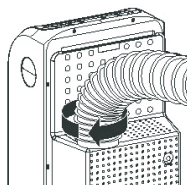

Acum introduceți cablul de alimentare într-o priză cu împământare. Apăsăți butonul ① pentru a porni aparatul.

Notă: Nu utilizați un cablu prelungitor obișnuit. Dacă este necesar, utilizați numai cabluri de extensie speciale pentru "aparate de climatizare" (disponibile la majoritatea magazinelor locale de specialitate).

Note

- Vă rugăm citiți acest manual înainte de a instala și de a folosi aparatul portabil de climatizare.
- Aveți grijă să nu intre aer în sistemul de răcire sau să nu se scurgă agent frigorific când deplasați aparatul de climatizare.
- Lăsați aparatul să funcționeze de probă după terminarea instalării și înregistrați detaliile de funcționare.
- Unitatea PCB utilizează o siguranță cu valoare nominală de 3,15 A, 250V.
- Utilizatorul trebuie să asigure o siguranță corespunzătoare pentru curentul furnizat la puterea maxim absorbită sau utilizată.