

ZAHVALJUJEMO NA KUPNJI PROIZVODA INDESIT

Kako biste mogli dobiti potpuniju pomoć, registrirajte proizvod na www.indesit.com/register



Prije upotrebe uređaja pažljivo pročitate upute u vezi sigurnosti.
Prije upotrebe stroja obavezno uklonite vijke za transport.
Detaljne upute o postupku uklanjanja potražite u Vodiču za montažu.

UPRAVLJAČKA PLOČA

1. Tipka ON/OFF
2. Tipka TEMPERATURA
3. Tipke i kontrolna svjetla OPCIJA
4. Tipka i kontrolno svjetlo START/PAUSE
5. Tipka SUŠENJE
6. Tipka CENTRIFUGA
7. GUMB ZA IZBOR CIKLUSA PRANJA
8. Ladica za deterdžent

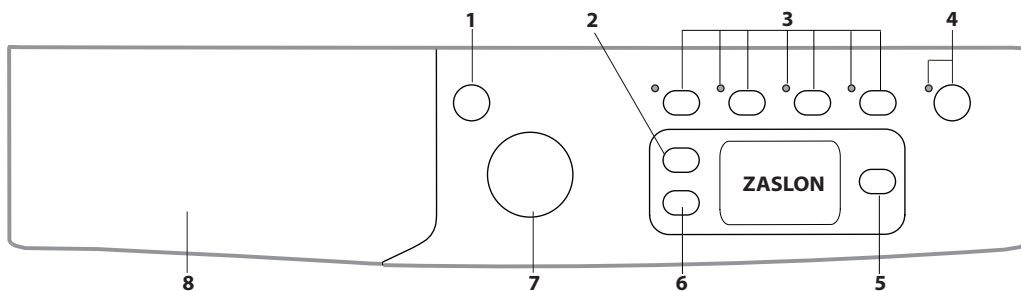

TABLICA CIKLUSA PRANJA

Ciklus pranja		Temperatura		Maksimalna brzina okretaja (o/min)	Maksimalna količina za pranje (kg)	Trajanje (h:m)	Sušenje	Maksimalna količina za sušenje (kg)	Deterdženti i dodaci		Preporučeni deterdžent		Preostala vlažnost u % (****)	Potrošnja energije u kWh	Ukupno litara vode	Temperatura pranja rublja °C
		Postavka	Raspon						Pranje	Omekšivač	Prašak	Tekući deterdžent				
1	Obojeno miješano 59 min	40 °C	☼ - 40 °C	1000	7,0	**	●	5,0	●	○	-	✓	-	-	-	-
2	Sintetika 59 min	30 °C	☼ - 30 °C	1000	3,5	**	●	3,5	●	○	-	✓	-	-	-	-
3	Pamuk 45 min	40 °C	☼ - 40 °C	1200	4,5	**	●	4,5	●	○	-	✓	-	-	-	-
4	Pranje i sušenje 90 min	30 °C	30 °C	1200	1,0	**	●	1,0	●	○	-	✓	-	-	-	-
5	Pranje i sušenje 45 min	30 °C	30 °C	1400	1,0	**	●	1,0	●	○	-	✓	-	-	-	-
6	Pamuk (2)	40 °C	☼ - 60 °C	1400	7,0	3:55	●	5,0	●	○	✓	✓	49	1,40	105	45
7	Sintetika (3)	40 °C	☼ - 60 °C	1200	4,0	2:55	●	4,0	●	○	✓	✓	35	0,8	55	43
8	Vuna	40 °C	☼ - 40 °C	800	2,0	**	●	2,0	●	○	-	✓	-	-	-	-
9	Eco 40-60 (1)	40 °C	40 °C	1351	7,0	3:28	●	5,0	●	○	✓	✓	53	1,05	50	38
				1351	3,5	2:42	●		●	○	✓	✓	53	0,78	50	36
				1351	2,0	2:10	●		●	○	✓	✓	53	0,60	35	35
10	20 °C	20 °C	☼ - 20 °C	1400	7,0	1:50	●	5,0	●	○	-	✓	49	0,16	90	22
11	Bijelo rublje	60 °C	☼ - 90 °C	1400	7,0	2:45	●	5,0	●	○	✓	✓	49	0,90	90	55
12	Sušenje pamuka	-	-	-	6,0	**	●	5,0	-	-	-	-	-	-	-	-
13	Sušenje sintetike	-	-	-	4,0	**	●	4,0	-	-	-	-	-	-	-	-
14	Ispiranje	-	-	1400	7,0	**	●	5,0	-	○	-	-	-	-	-	-
15	Centrifuga	-	-	1400	7,0	**	●	5,0	-	-	-	-	-	-	-	-
16	Ispuštanje vode	-	-	-	7,0	**	-	5,0	-	-	-	-	-	-	-	-
● Obavezno doziranje ○ Opcijsko doziranje																
6	Eko pamuk (4)	60 °C	60 °C	1400	7,0	3:55	●	5,0	●	○	✓	✓	53	1,05	52	-

Trajanje ciklusa naznačeno na zaslonu ili u korisničkom priručniku procjena je koja se temelji na standardnim uvjetima. Stvarno se trajanje može razlikovati ovisno o raznim čimbenicima kao što su temperatura i tlak ulazne vode, temperatura okruženja, količina deterdženta, količina i vrsta rublja, uravnoteženost rublja i dodatne odabrane opcije. Vrijednosti navedene za programe osim programa Eco 40-60 samo su informativne.

1) Eco 40-60 (Pranje) – testiranje ciklusa pranja u skladu s Uredbom (EU) 2019/2014 o ekološkom dizajnu proizvoda. Najučinkovitiji program u pogledu potrošnje električne energije i vode za pranje uobičajeno zaprljanog pamučnog rublja.

Napomena: vrijednosti brzine centrifuge na zaslonu mogu se neznatno razlikovati od vrijednosti navedenih u tablici.

Eco 40-60 (Sušenje) – testiranje ciklusa sušenja u skladu s Uredbom (EU) 2019/2014 o ekološkom dizajnu proizvoda. Za pristup ciklusu "pranja i sušenja" odaberite program pranja "Eco 40-60" i postavite razinu opcije "Sušenje" na "A3". Najučinkovitiji program u pogledu potrošnje električne energije i vode za pranje i sušenje uobičajeno zaprljanog pamučnog rublja. (Trajanje ciklusa: maksimalna količina rublja 9 h:50 min/pola maksimalne količine rublja 5 h:40 min).

Za sve ustanove za testiranje:

- 2) Dugi ciklus za pamuk: postavite program 6 na temperaturi 40 °C.
- 3) Dugi ciklus za sintetiku: postavite ciklus 7 na temperaturi 40 °C.

4) Eko pamuk – testiranje ciklusa pranja u skladu s Uredbom 1061/2010. Postavite ciklus pranja "6" na temperaturi od 60 °C kako biste pristupili ovim ciklusima.

** Trajanje ciklusa pranja možete provjeriti na zaslonu.

*** Nakon završetka programa i centrifugiranja maksimalnom odaberivom brzinom centrifuge, sa zadanim postavkama programa.

OPIS PROIZVODA

1. Gornja strana
2. Ladica za deterdžent
3. Upravljačka ploča
4. Ručka
5. Vrata
6. Pumpa za ispuštanje vode (iza podnožja)
7. Podnožje (uklonjivo)
8. Podesive nožice (2)

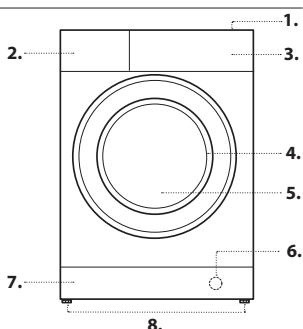

LADICA ZA DETERDŽENT

Odjeljak 1: Nemojte ulijevati deterdžente u odjeljak 1.

Deterdžent se ulijeva samo u odjeljak 2.

Odjeljak 2: Deterdžent za pranje (prašak ili tekući)

Tekući deterdžent smije se ulijevati samo neposredno prije pokretanja ciklusa pranja.

Odjeljak 3: Dodaci (omekšivač tkanine itd.) Omekšivač se ne smije prelići preko rešetke.

Napomena: Ako se upotrebljava "deterdžent u tabletama", pratite upute proizvođača.

- ! Upotrebljavajte deterdžent u prahu za bijele pamučne odjevne i druge predmete, za prepranje te za pranje na temperaturama iznad 60 °C.
- ! Slijedite upute na pakiranju deterdženta.

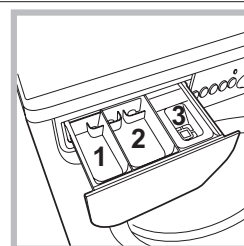

CIKLUSI PRANJA

Sljedite upute prikazane simbolima na etiketama za održavanje odjeće. Vrijednost označena na simbolu maksimalna je preporučena temperatura za pranje odjeće.



Obojeno miješano 59 min

Za pranje miješanih i obojenih komada rublja zajedno.

Sintetika 59 min

Prikladno za pranje umjereno zaprljanih odjevnih predmeta od sintetičkih vlakana (npr. poliestera, poliakrila, viskoze itd.) ili mješovitih sintetičko-pamučnih vlakana.

Pamuk 45 min

Kratki ciklus namijenjen za pranje osjetljivih pamučnih komada rublja.

Pranje i sušenje 90 min

Ciklus jamči učinkovitost pranja i sušenja za količinu od 1 kg rublja u 90 minuta (razina "A1" Za glačanje); kod većih količina trajanje ciklusa se povećava kako bi se jamčila njegova učinkovitost.

Pranje i sušenje 45 min

Odaberite program 5 za pranje i sušenje malo zaprljanih (pamučnih i sintetičkih) odjevnih predmeta u kratkom vremenu. Ovaj ciklus se može koristiti za pranje i sušenje do 1 kg rublja u samo 45 minuta (razina "A1" Za glačanje). Za postizanje odličnih rezultata koristite tekući deterdžent i prethodno tretirajte orukavlje, okovratnike i mrlje.

Pamuk

Prikladno za pranje umjereno do vrlo prljavih ručnika, donjeg rublja, stolnjaka itd. od čvrstog lana i pamuka.

Sintetika

Specifično za sintetičke komade rublja. Ako se prljavština teško pere, temperaturu se može povisiti na najviše 60 °C i može se upotrijebiti deterdžent u prahu.

Vuna

Sve vunene odjevne predmete može se prati na programu 8, čak i one s oznakom "za ručno pranje" . Za najbolje rezultate upotrebljavajte posebne deterdžente i nemojte prekoračiti 2 kg prljavog rublja.

Eco 40-60

Za pranje uobičajeno zaprljanih pamučnih odjevnih predmeta deklariranih za pranje pri 40 °C ili 60 °C zajedno u istom ciklusu. Ovo je standardni program za pamuk te je najučinkovitiji u pogledu potrošnje vode i električne energije.

20 C

Za pranje malo zaprljanih pamučnih odjevnih predmeta na temperaturi od 20 °C.

Bijelo rublje

Za vrlo prljavo bijelo rublje i rublje otpornih boja.

Sušenje pamuka

Namijenjeno za sušenje pamučnih tkanina.

Sušenje sintetičke

Namijenjeno za sušenje sintetičkih tkanina.

Ispiranje

Namijenjeno za ispiranje i centrifugu.

Centrifuga

Namijenjeno za centrifugu i ispuštanje vode.

Ispuštanje vode

Namijenjeno za ispuštanje vode.

Eko pamuk

Za pranje uobičajeno zaprljanih pamučnih odjevnih predmeta na 60 °C.

ZASLON

Zaslon je koristan prilikom programiranja stroja i pruža mnogo informacija.

trenutačna faza ciklusa pranja (i ciklusa sušenja – ako je primjenjivo) pojavljuju se u dijelu **B**.

Pranje

Ispiranje

Centrifuga/Ispuštanje vode

Sušenje

Ikone koje odgovaraju "temperaturi" , "Sušenju" i "Centrifugi" pojavljuju se u dijelu **C** od vrha prema dnu:

Ako svijetli simbol , zaslon će prikazivati postavljenu vrijednost "temperature".

Simbol svijetli dok se postavke sušenja prilagođavaju.

Ako svijetli simbol , zaslon će prikazivati postavljenu vrijednost "Centrifuge".

KONTROLNO SVJETLO ZA ZAKLJUČANA VRATA

Osvjetljeni simbol pokazuje da su vrata zaključana. Kako biste spriječili bilo kakvo oštećenje, prije otvaranja vrata pričekajte da se simbol isključi. Ako želite otvoriti vrata dok se ciklus odvija, pritisnite tipku START/PAUSE ; kada se simbol isključi, možete otvoriti vrata.

PRVA UPOTREBA

Nakon postavljanja uređaja, a prije njegove prve uporabe, obavite ciklus pranja s deterdžentom, ali bez rublja, postavljanjem ciklusa "Automatsko čišćenje".

SVAKODNEVNA UPOTREBA

Pripremite rublje prateći prijedloge iz odjeljka "SAVJETI I PREPORUKE".

- Pritisnite tipku ON/OFF ; kontrolno svjetlo START/PAUSE sporo trepće zelenom bojom.

- Otvorite vrata. Stavite rublje pazeći da ne prijeđete maksimalnu količinu koja se navodi u tablici ciklusa pranja.

- Izvucite ladicu za deterdžent i uspite/ulijte deterdžent u odgovarajuće odjeljke kao što se opisuje u odjeljku "LADICA ZA DETERDŽENT".

- Zatvorite vrata.

- Odaberite željeni ciklus pranja.

- Postavite temperaturu za pranje.

- Postavite ciklus sušenja ako treba.

- Odaberite željene opcije.

POKRETANJE PROGRAMA

Pritisnite tipku "START/PAUSE" .

Vrata stroja će se zaključati (svijetli simbol) i bubanj će se početi okretati; kao faza pripreme za svaki pojedini ciklus pranja vrata će se otključati (isključen simbol) pa ponovno zaključati (svijetli simbol). Mehanizam za zatvaranje vrata proizvodi zvuk "klikanja". Nakon što se vrata zaključaju voda će ući u bubanj i pokrenut će se faza pranja.

STAVLJANJE CIKLUSA U STANKU

Kako biste privremeno zaustavili ciklus pranja, ponovno pritisnite tipku START/PAUSE ; kontrolno svjetlo trepće narančastom bojom. Ako simbol ne svijetli, možete otvoriti vrata. Za pokretanje ciklusa pranja od točke u kojem ste ga prekinuli ponovno pritisnite tipku START/PAUSE .

OTVARANJE VRATA PREMA POTREBI

Kad se ciklus pokrene, simbol svijetli, što pokazuje da ne možete otvoriti vrata. Za vrijeme ciklusa pranja vrata ostaju zaključana. Da biste otvorili vrata za vrijeme trajanja ciklusa, npr. kako biste dodali ili izvadili odjevni predmet, pritisnite tipku START/PAUSE kako biste zaustavili ciklus; kontrolno svjetlo trepće narančastom bojom. Ako simbol ne svijetli, možete otvoriti vrata. Ponovo pritisnite tipku START/PAUSE kako biste nastavili ciklus.

PROMJENA POKRENUTOG CIKLUSA PRANJA

Kako biste promijenili ciklus pranja u tijeku, privremeno zaustavite perilicu-sušilicu rublja tipkom START/PAUSE (odgovarajuće kontrolno svjetlo trepće narančastom bojom), a zatim odaberite željeni ciklus i ponovno pritisnite tipku START/PAUSE .

! Ako želite poništiti ciklus koji se već pokrenuo, držite pritisnutu tipku ON/OFF . Ciklus će se zaustaviti i stroj će se isključiti.

KRAJ CIKLUSA

Na završetku ciklusa svijetlit će kontrolno svjetlo **END**; kad se simbol isključi, možete otvoriti vrata. Otvorite vrata, izvadite rublje i isključite stroj. Ako ne pritisnete tipku za ON/OFF , perilica-sušilica rublja automatski će se isključiti nakon oko 10 minuta. Zatvorite dovod vode, otvorite vrata i ispraznite perilicu-sušilicu rublja. Vrata ostavite pritisnuta kako bi se bubanj osušio.

OPCIJE

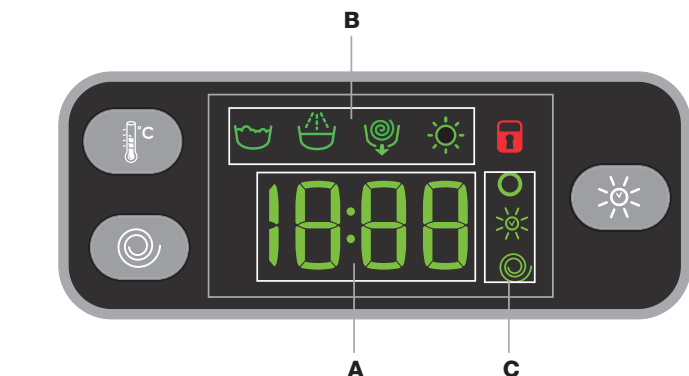

Trajanje dostupnih programa i preostalo vrijeme ciklusa u tijeku pojavljuju se u dijelu **A**; ako je postavljena opcija TAJMER ODGODE, pojavit će se odbrojanje do početka odabranog programa. Nadalje, pritisak na odgovarajuću tipku omogućuje vam prikazivanje maksimalne temperature, brzine centrifuge i razine sušenja ili vrijednosti vremena koje bi stroj postigao tijekom odabranog ciklusa.

Faze po rasporedu za odabrani ciklus a, nakon što je ciklus počeo, i

- Ako odabrana opcija nije kompatibilna s programiranim ciklusom pranja, kontrolno svjetlo trepće i opcija se neće aktivirati.
- Ako odabrana opcija nije kompatibilna s nekom prethodno odabranom opcijom, treptat će kontrolno svjetlo prve odabrane opcije i aktivirat će se samo druga opcija; kontrolno svjetlo koje odgovara omogućenoj opciji stalno će svijetliti.

Extra Wash ✨

Omoгуćite opciju **Extra Wash ✨** za vrlo prljave komade rublja – ako je kompatibilna. Pritisnite ovu opciju kako bi ciklus automatski ponovno podesio sve parametre pranja putem dužeg trajanja ciklusa. Opcija uvijek ostavlja temperaturu nepromijenjenom, ali se ciklus centrifuge automatski vraća na maksimalne razine. Korisnik može u svakom trenutku podesiti ciklus centrifuge natrag na željenu vrijednost.

Lako glačanje

Odabir oве funkcije ciklusi pranja i centrifuge mijenjaju se kako bi se smanjilo stvaranje nabora. Na kraju ciklusa perilica rublja polako će vrtjeti bubanj; kontrolna svjetla za opcije **LAKO GLAČANJE** i **START/PAUSE >||** treptat će (prvo zelenom, a drugo narančastom bojom). Ciklus završavate pritiskom na tipku **START/PAUSE >||** ili tipku **LAKO GLAČANJE**.

Napomena: ako želite obaviti i ciklus sušenja, ta je opcija omogućena samo u kombinaciji s razinom **"A1"** (Za glačanje).

Dodatno ispiranje

Odabirom oве opcije povećava se učinkovitost ispiranja i jamči optimalno uklanjanje deterdženta. Ova funkcija vrlo je korisna za osjetljivu kožu.

Tajmer odgode

Kako biste za odabrani ciklus postavili odgođeno pokretanje, pritisnite odgovarajuću tipku više puta uzastopno sve do dostizanja potrebnog vremena odgode. Kad osposobite ovu opciju, odgovarajuće kontrolno svjetlo ostaje svijetliti. Za poništavanje postavke odgođenog pokretanja pritisnite tipku sve dok se na zaslonu ne pojavi natpis **"OFF"**.

Temperatura

Svaki ciklus pranja ima unaprijed definiranu temperaturu. Za izmjenu temperature pritisnite tipku . Na zaslonu se pojavljuje vrijednost.

Centrifuga

Svaki ciklus pranja ima unaprijed definiranu brzinu centrifuge. Za izmjenu brzine centrifuge pritisnite tipku . Na zaslonu se pojavljuje vrijednost.

Ciklus sušenja

Kad prvi put pritisnete tipku  stroj automatski odabire ciklus maksimalnog sušenja kompatibilan s odabranim ciklusom pranja. Idućim pritiscima smanjujete razinu sušenja, a zatim i vrijeme sušenja, sve do potpunog isključenja ciklusa (**"OFF"**).

Sušenje možete postaviti na sljedeći način:

A - Na temelju željene razine osušenosti rublja:

Za glačanje "A1": prikladno za odjeću koju poslije treba glačati; preostala vlažnost omekšava nabore pa ih je lakše ukloniti.

Vješalica "A2": idealno za odjeću koja se ne mora potpuno osušiti.

Ormar "A3": prikladno za rublje koje se može spremi u ormar bez glačanja.

Ekstra suho "A4": prikladno za rublje koje se može spremi u ormar bez glačanja.

B - Na temelju postavljenog vremena: između **30** i **180** minuta.

Ako je količina rublja za pranje i sušenje puno veća od maksimalne navedene količine (vidjeti Tablicu ciklusa pranja), obavite ciklus pranja pa kad on završi podijelite odjevne i druge predmete u više skupina i jednu od njih vratite natrag u bubanj.

Zatim slijedite upute koje se daju za ciklus **Samo sušenje**. Ponovite taj postupak s preostalim skupinama rublja.

NAPOMENA: na kraju svakog ciklusa sušenja slijedi određeno vrijeme hlađenja.

Drying only (Samo sušenje)

Selektorom ciklusa odaberite ciklus sušenja (**12-13**) ovisno o vrsti tkanine. Tipkom **SUŠENJE >||** možete podesiti i željenu razinu sušenja ili vrijeme.

SAVJETI I PREPORUKE

Razdijelite rublje prema:

Vrsti tkanine (pamuk, miješana vlakna, sintetika, vuna, odjevni predmeti za ručno pranje). Boji (odvojite obojene odjevne predmete od bijelih, nove obojene odjevne predmete perite odvojeno). Osjetljivosti (male odjevne predmete poput najlonskih čarapa i komade s kucicama poput grudnjaka perite u platnenoj vrećici).

Ispraznite džepove:

Predmeti poput kovanica ili upaljača mogu oštetiti perilicu-sušilicu i bubanj. Provjerite sve gumbе.

Slijedite preporuke za doziranje/dodatke

Time se optimizira rezultat čišćenja, izbjegavaju se nadražujući ostaci viška deterdženta na rublju i šteti se novac jer se izbjegava rasipanje viška deterdženta.

Upotrijebite nižu temperaturu i dulje trajanje

Najučinkovitiji programi u pogledu potrošnje energije u pravilu su oni u kojima se pranje obavlja na nižim temperaturama uz dulje trajanje.

Pridržavajte se ograničenja kapaciteta

Kako biste štedjeli vodu i električnu energiju, količinu rublja koje stavljate u perilicu ograničite prema kapacitetu navedenom u "Tablici ciklusa pranja".

Buka i količina preostale vlage

Oboje ovise o brzini centrifuge: što je brzina veća tijekom faze centrifuge, razina buke bit će viša, a količina preostale vlage bit će manja.

ČIŠĆENJE I ODRŽAVANJE

Prije čišćenja i održavanja isključite perilicu-sušilicu i iskopčajte je iz napajanja. Za čišćenje perilice-sušilice nemojte koristiti zapaljive tekućine. Redovito čistite i održavajte perilicu-sušilicu (barem 4 puta godišnje).

Prekinite dotok vode i iskopčajte iz struje

Nakon svakog pranja zatvorite dotok vode. Time ćete ograničiti habanje hidrauličnog sustava u perilici-sušilici i spriječiti curenje vode.



Prilikom čišćenja i održavanja perilicu-sušilicu iskopčajte iz struje.

Čistite perilicu-sušilicu

Vanjske i gumene dijelove uređaja možete čistiti mekom krpom umočenom u mlaku vodu sa sapunicom. Nemojte koristiti otapala i abrazivna sredstva.

Perilica-sušilica ima program "Automatskog čišćenja" za unutarnje dijelove koji se mora obavljati s praznim bubnjem.

Za maksimalnu učinkovitost možda ćete perilicu-sušilicu željeti čistiti ili deterdžentom (tj. 10% količine naznačene za malo zaprljane odjevne predmete) ili posebnim dodacima. Preporučujemo pokretanje programa čišćenja svakih 40 ciklusa pranja.

Za pokretanje programa istovremeno pritisnite tipke  i  u trajanju od 5 sekundi.

Program će se automatski pokrenuti i trajat će oko 70 minuta.

Čistite ladicu za deterdžent

Operite je pod mlazom tekuće vode i to činite često.

Održavajte vrata i bubanj

Vrata uvijek ostavite otvorena kako biste spriječili stvaranje neugodnih mirisa.

Čistite pumpu

Perilica-sušilica rublja ima samočišću pumpu koja ne zahtijeva nikakvo održavanje. Mali predmeti (poput kovanica ili gumba) ponekad mogu upasti za zaštitnu pretkomoru koja se nalazi u podnožju pumpe.

! Provjerite je li ciklus pranja završio i iskopčajte uređaj.

Za pristup pretkomori:

1. Skinite ploču s prednje strane stroja tako da je prvo pritisnete na sredini, a zatim povučete prema dolje s obje strane kako biste je odvojili.
2. Otpustite poklopac pumpe za ispuštanje vode tako da ga okrenete suprotno od smjera kazaljki na satu: normalno je da iscuri manja količina vode.
3. Temeljito očistite unutrašnjost.
4. Vratite poklopac na mjesto i učvrstite ga.
5. Vratite ploču, pazite da utori za držače budu na mjestu prije no što je gurnete u uređaj.

Provjerite dovodnu cijev vode

Dovodnu cijev vode provjeravajte najmanje jednom godišnje. Ako je napukla ili slomljena, morate je zamijeniti: visok tlak vode za vrijeme ciklusa pranja može potpuno razdvojiti oštećenu cijev.

! Nikad nemojte koristiti rabljene cijevi.

SUSTAV URAVNOTEŽENJA RUBLJA

Prije svakog ciklusa centrifuge, kako bi se izbjegle pretjerane vibracije prije svake centrifuge te rublje što ravnomjernije rasporedilo, bubanj se neprekidno okreće pri brzini malo većoj od brzine okretanja pri pranju. Ako se, nakon nekoliko pokušaja, rublje nije dobro rasporedilo, bubanj se okreće pri smanjenoj brzini centrifuge. Ako je rublje pretjerano neuravnoteženo, perilica-sušilica umjesto centrifuge obavlja postupak raspoređivanja rublja. Kako bi se rublje što bolje rasporedilo i uravnotežilo, preporučujemo miješanje velikih i malih odjevnih i drugih predmeta u bubnju.

DODATNA OPREMA

Kako biste provjerili koja je dodatna oprema dostupna za ovaj model perilice-sušilice, nazovite našu službu za tehničku podršku.

Komplet za slaganje

Ova oprema omogućit će vam da učvrstite sušilicu na gornji dio vaše perilice-sušilice, čime štedite prostor te olakšavate punjenje i pražnjenje sušilice.







TRANSPORT I RUKOVANJE

Perilicu-sušilicu ne podižite tako da je hvatate za gornju ploču.

Iskopčajte uređaj iz struje i zatvorite dovod vode. Provjerite jesu li vrata i ladicu za deterdžent čvrsto zatvoreni. Odvojite dovodnu cijev vode od priključka na zidu, a zatim odvojite i odvodno crijevo. Ispustite svu preostalu vodu iz cijevi i crijeva i osigurajte ih kako se ne bi oštetili u transportu. Postavite vijke za transport. Obrnutim redoslijedom ponovite postupak uklanjanja vijaka za transport opisan u "Vodiču za zdravlje, sigurnost i montažu".

RJEŠAVANJE PROBLEMA

Perilica-sušilica rublja možda vam ponekad neće raditi. Prije nego što nazovete službu za tehničku podršku, provjerite sljedeći popis kako biste saznali možete li problem riješiti i sami.

Nepravilnosti	Mogući uzroci/rješenje
Perilica-sušilica rublja se ne pokreće.	Uređaj nije priključen u utičnicu ili nije dovoljno čvrsto priključen.
	U kući nema struje.
Ciklus pranja se ne pokreće.	Vrata perilice-sušilice rublja nisu dobro zatvorena.
	Niste pritisnuli tipku ON/OFF  .
	Niste pritisnuli tipku START/PAUSE  .
	Dovod vode nije otvoren.
Perilica rublja ne puni se vodom (na zaslonu trepće "H2O").	Postavljena je odgoda za vrijeme početka.
	Dovodna cijev vode nije spojena na dovod.
	Cijev je presavijena.
	Dovod vode nije otvoren.
	U kući nema vode.
	Tlak je prenizak.
Perilica-sušilica rublja neprestano uzima i izbacuje vodu.	Niste pritisnuli tipku START/PAUSE  .
	Odvodno crijevo nije postavljeno na visinu od 65 do 100 cm od poda.
	Završni dio crijeva uronjen je u vodu.
	Sustav za ispuštanje vode u zidu nema cijev za odzračivanje.
	Ako se problem nastavi i nakon ovih provjera, zatvorite dovod vode, isključite uređaj i nazovite službu za tehničku podršku. Ako ne živite u prizemlju, problemi mogu biti povezani s povratnom sifonažom koja može prouzročiti neprestano punjenje perilice-sušilice rublja vodom i njezino ispuštanje. Mogu se kupiti posebni nepovratni ventili koji sprječavaju tu pojavu.
Perilica-sušilica rublja ne ispušta vodu i ne centrifugira.	Ciklus ne uključuje ispuštanje vode: kod određenih ciklusa morate ga pokrenuti ručno.
	Aktivirana je opcija "Lako glačanje": za dovršavanje ciklusa pranja pritisnite tipku START/PAUSE  .
	Odvodno je crijevo presavijeno.
	Odvodni je kanal začepljen.
Perilica-sušilica jako se trese tijekom ciklusa centrifuge.	Bubanj nije pravilno otkočen tijekom montaže.
	Perilica-sušilica rublja nije nivelirana.
	Perilica-sušilica rublja stiješnjena je između namještaja i zida.
Perilica-sušilica rublja propušta.	Dovodna cijev vode nije pravilno pričvršćena.
	Ladica za deterdžent nije na svom mjestu.
	Odvodno crijevo nije pravilno pričvršćeno.
Kontrolna svjetla "Opcija" i kontrolno svjetlo START/PAUSE  trepću i na zaslonu se pojavljuje šifra pogreške (npr.: F-01, F-...).	Isključite stroj i iskopčajte ga iz električnog napajanja, pričekajte otprilike 1 minutu zatim ga ponovno uključite. Ako se problem nastavi, nazovite službu za tehničku podršku.
Perilica previše pjeni.	Deterdžent nije prikladan za strojno pranje (treba biti označen oznakom "za perilice rublja" ili "za ručno i strojno pranje" ili slično).
	Stavili ste previše deterdženta.
Ciklus pranja se ne pokreće.	Uređaj nije priključen u utičnicu ili nije dovoljno čvrsto priključen.
	U kući nema struje.
	Vrata perilice-sušilice rublja nisu dobro zatvorena.
	Niste pritisnuli tipku ON/OFF  .
	Niste pritisnuli tipku START/PAUSE  .
	Dovod vode nije otvoren.
	Postavljena je odgoda za vrijeme početka.
	SUŠENJE je u položaju OFF .

Upute za sigurnost, informacijski list proizvoda i energetske podatke možete preuzeti na sljedeće načine:

- Web stranica - <http://docs.indesit.eu>
- Skeniranje QR kôda
- Osim toga, možete **nazvati našu postprodajnu servisnu službu** (broj telefona potražite u knjižici s jamstvom). Kada kontaktirate postprodajnu servisnu službu, navedite kodove koji se nalaze na identifikacijskoj pločici.
- Za informacije o korisničkim popravcima i održavanju posjetite www.indesit.com

Podaci o modelu mogu se dohvatiti s pomoću QR koda navedenog u energetskej naljepnici. Na naljepnici se također nalazi identifikator modela koji se može upotrebljavati za traženje savjeta na portalu registra na <https://eprel.ec.europa.eu>.

