

Instrucțiuni de folosire

MAȘINA DE SPĂLAT RUFЕ CU USCĂTOR

 ! Acest simbol îți reamintește să citești acest manual

RO

Română

FDD 10761 XR EU

Sumar

Instalare,

Despachetare și punere la nivel
Racorduri hidraulice și electrice
Primul ciclu de spălare
Date tehnice

Întreținere și curățare,

Înteruperea alimentării cu apă și curent electric
Curățarea mașinii de spălat
Curățarea compartimentului pentru detergent
Îngrijirea ușii și a tamburului
Curățarea pompei
Controlarea furtunului de alimentare cu apă

Precauții și sfaturi,

Norme de protecție și siguranță generale
Scoaterea din uz a aparatului
Deschiderea manuală a hubloului

Descrierea mașinii de spălat,

Panoul de control
Display

Cum se desfășoară un ciclu de spălare și/sau uscare,

Programe și funcții,

Tabel de programe
Funcții de spălare

Detergenți și rufe albe,

Compartimentul pentru detergenți
Pregătirea rufelor
Programe speciale
Sistem de echilibrare a încărcăturii

Anomalii și remedii,

Asistență,

 **Hotpoint**

ARISTON

Instalare

RO

! Este important să păstrați acest manual pentru a-l putea consulta în orice moment. În caz de vânzare, de cesiune sau de schimbare a locuinței, acesta trebuie să rămână împreună cu mașina de spălat pentru a informa noul proprietar cu privire la funcționare și la respectivele avertismente.

! Citiți cu atenție instrucțiunile: veți găsi informații importante cu privire la instalare, la folosire și la siguranță.

Despachetare și punere la nivel

Despachetare

1. Scoateți din ambalaj mașina de spălat.
2. Controlați ca mașina de spălat să nu fi fost deteriorată pe durata transportului. Dacă este deteriorată, nu o conectați și contactați agentul de vânzare.

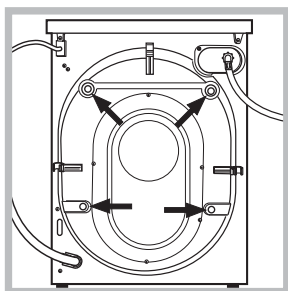

3. Scoateți cele 4 șuruburi de protecție pentru transport și cauciucul cu distanțierul respectiv, situate în partea posterioară (a se vedea figura).

4. Închideți orificiile cu dopurile din plasti aflate în dotare.
5. Păstrați toate piesele: pentru cazul în care mașina de spălat va trebui să fie transportată, piesele vor trebui montate din nou.

! Ambalajele nu sunt jucării pentru copii!

Nivelare

1. Instalați mașina de spălat pe un paviment plan și rigid, fără a o sprijini de ziduri, mobilă sau altceva.

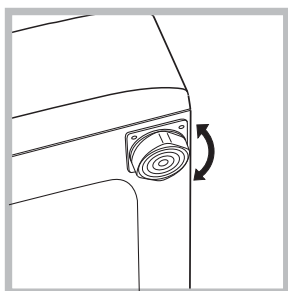

2. Dacă podeaua nu este perfect orizontală, compensați neregularitățile, deșurubând sau înșurubând piciorușele anterioare (a se vedea figura);

unghiul de înclinare, măsurat pe planul de lucru, nu trebuie să depășească 2°. O nivelare precisă conferă stabilitate mașinii și evită vibrații, zgomote și deplasări pe durata funcționării. În cazul mochetelor sau a unui covor, reglați piciorușele astfel încât să mențineți sub mașina de spălat un spațiu suficient pentru ventilare.

Racorduri hidraulice și electrice

Racordarea furtunului de alimentare cu apă

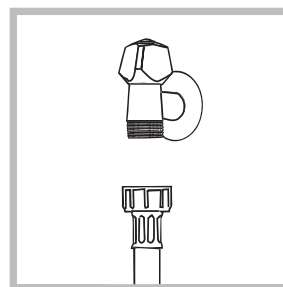

1. Conectați furtunul de alimentare, înșurubându-l la un robinet filetat de apă rece 3/4 gaz (a se vedea figura). Înainte de conectare, lăsați apa să curgă pentru a se limpezii.

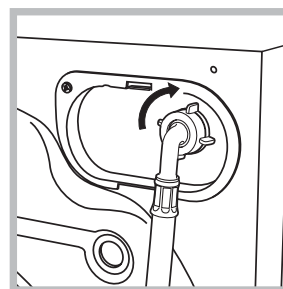

2. Conectați furtunul de alimentare la mașina de spălat, înșurubându-l la priza de apă respectivă, amplasată în partea posterioară, sus în dreapta (a se vedea figura).

3. Fiți atenți ca furtunul să nu fie nici pliat nici îndoit.

! Presiunea apei de la robinet trebuie să fie cuprinsă în valorile din tabelul cu Date tehnice (a se vedea pagina alăturată).

! Dacă lungimea furtunului de alimentare nu este suficientă, adresați-vă unui magazin specializat sau unui instalator autorizat.

! Nu folosiți niciodată furtunuri deja folosite.

! Utilizați furtunurile furnizate împreună cu mașina.

Conectarea furtunului de evacuare

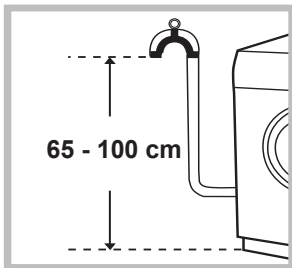

Conectați furtunul de evacuare, fără a-l îndoii, la o conductă sau la o gură de evacuare în zid, situate între 65 și 100 cm de pământ;

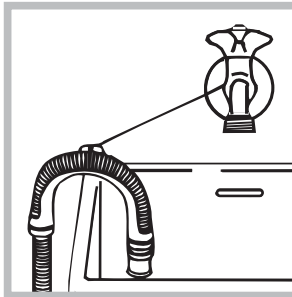

sau sprijiniți-l pe marginea unei chiuvete sau a unei căzi, legând ghidajul aflat în dotare de robinet (a se vedea figura). Capătul liber al furtunului de evacuare nu trebuie să rămână cufundat în apă..

! Nu se recomandă folosirea furtunurilor prelungitoare; dacă este indispensabil, acestea trebuie să aibă același diametru ca și furtunul original și nu trebuie să depășească 150 cm lungime.

Racordarea electrică

Înainte de a introduce ștecherul în priza de curent, asigurați-vă că:

- priza să fie cu împământare și conformă prevederilor legale;
- priza să poată suporta sarcina maximă de putere a mașinii, indicată în tabelul cu Date tehnice (a se vedea alături);
- tensiunea de alimentare să fie cuprinsă în valorile indicate în tabelul cu Date tehnice (a se vedea alături);
- priza să fie compatibilă cu ștecărul mașini de spălat. În caz contrar înlocuiți priza sau ștecherul.

! Mașina de spălat nu trebuie instalată afară, nici chiar în cazul în care spațiul este adăpostit, deoarece este foarte periculoasă expunerea mașinii la ploii și furtuni.

! După instalarea mașinii de spălat, priza de curent trebuie să fie ușor accesibilă.

! Nu folosiți prelungitoare și prize multiple.

! Cablul nu trebuie să fie îndoit sau comprimat.

! Cablul de alimentare trebuie să fie înlocuit doar de instalatorii autorizați.

Atenție! Compania își declină orice responsabilitate în cazul în care aceste norme nu se respectă.

Primul ciclu de spălare

După instalare, înainte de folosire, efectuați un ciclu de spălare cu detergent și fără rufe, selectând programul *Auto Curățare* (a se vedea cap. "Curățarea mașinii de spălat rufe").

Date tehnice	
Model	FDD 10761XR EU
Dimensiuni	lățime: 59,5 cm înălțime: 85 cm profundime: 60.5 cm
Capacitate	De la 10 kg pentru spălare de la 1-7 kg pentru uscare
Legături electrice	vezi eticheta cu caracteristicile tehnice, aplicată pe mașină
Legături hidraulice	presiune maximă: 1 MPa (10 bari) presiune minimă: 0,05 MPa (0,5 bari) capacitatea cuvei: 71 litri
Turația de centrifugare	până la 1600 de rotații pe minut
Programe de control conform directivei EN 50229	spălare: programul 2 (60°)- o apăsare a tastei-efectuat cu 10 kg încărcătură. uscare: încărcătură minimă: 3 kg ce trebuie efectuat, selectând nivelul de uscare Extra; încărcătura trebuie compusă din 3 cearceafuri, 2 fețe de pernă și un prosop de mâini; uscare trebuie efectuată selectând nivelul de uscare Extra.
<p>Acest aparat este conform cu următoarele Directive Comunitare:</p> <ul style="list-style-type: none"> - 2004/108/CE (Compatibilitate Electromagnetică) - 2012/19/EU (WEEE) - 2006/95/CE (Tensiuni Joase) 	



Întreținere și curățare

RO

Înteruperea alimentării cu apă și curent electric

- Închideți robinetul de apă după fiecare spălare. Se limitează astfel uzura instalației hidraulice a mașinii de spălat și se elimină pericolul scurgerilor.
- Scoateți stecherul din priza de curent când curățați mașina de spălat și când se efectuează lucrări de întreținere.

Curățarea mașinii de spălat

• Partea externă și părțile din cauciuc pot fi curățate cu o lavetă înmuiată în apă caldută și săpun. Nu folosiți solvenți sau substanțe abrazive.

• Mașina de spălat este prevăzută cu un program de „AUTOCURĂȚARE” a pieselor interne care trebuie realizat **fără niciun fel de încărcătură în cuvă**.

Detergentul (în cantitate de 10% din cea recomandată pentru rufe puțin murdare) sau aditivii specifici pentru curățarea mașinii de spălat pot fi folosiți ca mijloace auxiliare în programul de spălare. Se recomandă efectuarea programului de curățare la fiecare 40 de cicluri de spălare.

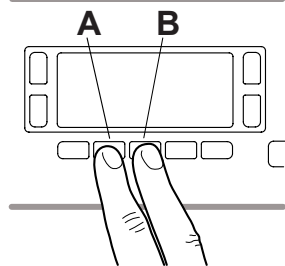

Pentru a activa programul, apăsați butoanele **A** și **B** în același timp pentru 5 secunde (*a se vedea figura*)

Programul pornește automat și durează aproximativ 70 de minute. Pentru a

încheia ciclul, apăsați butonul START/PAUZĂ.

Curățarea compartimentului pentru detergent

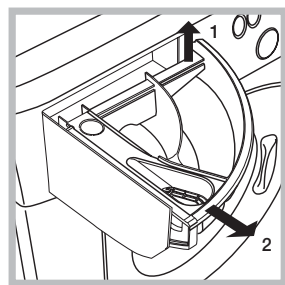

Scoateți compartimentul, ridicându-l și tragându-l spre exterior (*a se vedea figura*).

Spălați-l sub un jet de apă; această operație trebuie efectuată cât mai des posibil.

Îngrijirea ușii și a tamburului

- Lăsați mereu ușa întredeschisă pentru a evita formarea mirosurilor neplăcute.

Curățarea pompei

Mașina de spălat este dotată cu o pompă de autocurățare care nu necesită întreținere. Se poate întâmpla însă ca unele obiecte mici (monede, nasturi) să cadă în anticamera care protejează pompa, situată în partea inferioară a acesteia.

! Verificați ca ciclul de spălare să fie încheiat și scoateți stecherul din priză.

Pentru a avea acces la anticameră:

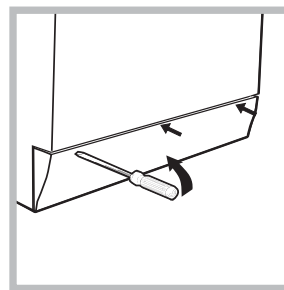

1. scoateți panoul de acoperire din partea din față a mașinii de spălat, folosind o șurubelniță (*a se vedea figura*);

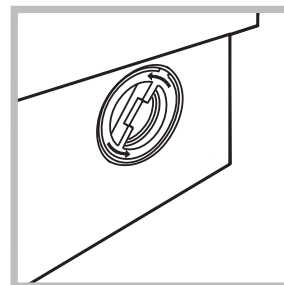

2. deșurubați capacul, rotindu-l în sens invers acelor de ceasornic (*a se vedea figura*). Este normal să se scurgă puțină apă;

3. curățați cu grijă interiorul;

4. înșurubați la loc capacul;

5. montați din nou panoul verificând, înainte de a-l împinge spre mașină, de a fi introdus cârligele în orificiile respective

Controlarea furtunului de alimentare cu apă

Controlați furtunul de alimentare cel puțin o dată pe an. Dacă prezintă crăpături sau fisuri trebuie înlocuit: pe parcursul spălărilor, presiunea puternică ar putea provoca crăpături neașteptate.

! Nu folosiți niciodată furtunuri utilizate deja.

Precauții și sfaturi

! Mașina de spălat a fost proiectată și construită conform normelor internaționale de protecție. Aceste avertizări sunt furnizate din motive de siguranță și trebuie să fie citite cu atenție.

Siguranța generală

- Acest aparat a fost conceput exclusiv pentru utilizarea în locuințe.
- Aparatul poate fi utilizat de către persoane (inclusiv de copii începând cu vârsta de 8 ani și de persoane cu capacități fizice, senzoriale sau mentale reduse sau cu experiență și cunoștințe insuficiente) dacă sunt supravegheate sau dacă au primit o pregătire adecvată privind folosirea aparatului în mod sigur și înțelegând pericolele respective. Copiii nu trebuie să se joace cu aparatul. Întreținerea și curățarea nu trebuie să fie efectuate de copii fără supraveghere.
- Nu introduceți rufe nestoarse (ude)
- Nu introduceți în uscător articole conținând cauciuc, spumă (spumă latex) sau materiale/texturi similare-materialele din cauciuc.
 - Balsamul sau produsele similare trebuie utilizate conform instrucțiunilor producătorului.
 - Partea finală a ciclului mașinii se efectuează fără căldură (ciclu de răcire) pentru a garanta evitarea deteriorării articolelor.
- Dacă trebuie să uscați articole care au fost contaminate cu uleiul vegetal, de gătit, cu produse de coafat, vă recomandăm să le spălați în prealabil cu apă caldă și mult detergent.
- **!Atenție:** Nu opriți niciodată aparatul înaintea încheierii ciclului de uscare dacă nu ați avut posibilitatea de a scoate toate rufe foarte rapid și de a le întinde pentru a se evacua caldura.
- Mașina de spălat trebuie să fie folosită doar de persoane adulte care respectă instrucțiunile din acest manual.
- Nu atingeți mașina când sunteți desculți sau cu mâinile sau picioarele ude sau umede.
- Nu scoateți ștecherul din priză, trăgând de cablu, ci de ștecher.
- Nu deschideți sertarul detergentilor în timp ce mașina se află în funcțiune
- Nu atingeți apa de evacuare: poate atinge o temperatură ridicată.
- Nu forțați în nici un caz ușa: s-ar putea deteriora mecanismul de siguranță care evită deschiderea accidentală.
- În caz de defecțiune, nu interveniți în niciun caz în mecanismele din interior și nu încercați să o reparați singuri.
- Controlați mereu ca în apropierea mașinii aflate în funcțiune să nu se afle copii.
- Pe durata spălării, ușa se poate încălzi.
- Dacă trebuie să deplasați mașina, cereți ajutor unei alte (sau 2) persoane și fiți foarte atenți. Niciodată nu deplasați mașina singuri deoarece aceasta este foarte grea.
- Înainte de a introduce rufe, controlați ca și cuva să fie goală.
- Nu uscați în uscător țesături care au fost tratate cu soluții inflamabile.

- Scoateți toate obiectele din buzunare, în special brichete, etc. (risc de explozie).
- Nu uscați articole conținând cauciuc sau similare.
- Asigurați-vă că pe parcursul fazei de uscare, robinetul de apă este deschis.
- Copii mai mici de 3 ani trebuie îndepărtați de aparat dacă nu sunt constant supravegheați.

Scoaterea din uz a mașinii

Eliminarea ambalajelor:

- respectați reglementările locale, în acest fel ambalajele vor putea fi refolosite.
- Directiva Europeană 2012/19/EU cu privire la deșeurile care provin de la aparatura electrică sau electronică prevede ca aparatele electrocasnice să nu fie colectate împreună cu deșeurile urbane solide, obișnuite. Aparatele scoase din uz trebuie să fie colectate separat atât pentru a optimiza rata de recuperare și de reciclare a materialelor componente cât și pentru a evita pericolele care pot afecta sănătatea omului sau polua mediul înconjurător. Simbolul toberonului tăiat care apare pe toate produsele vă amintește tocmai obligația de a le colecta separat. Pentru informații suplimentare cu privire la scoaterea din uz a electrocasnicilor, deținătorii acestora pot apela la centrele de colectare a deșeurilor sau la vânzătorii de la care au achiziționat produsele respective.

Deschiderea manuală a ușii

Dacă nu este posibil să deschideți ușa din cauza întreruperii curentului electric și doriți totuși să întindeți rufe, procedați după cum urmează:

1. scoateți ștecherul din priză de curent

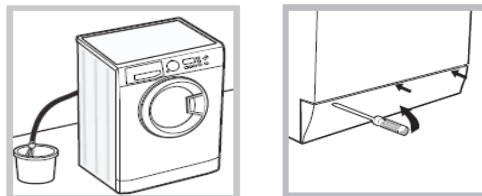

2. asigurați-vă că nivelul apei din interiorul aparatului se află sub nivelul de deschidere a ușii, dacă nu, evacuați apa în exces cu ajutorul furtunului de evacuare într-o găleată.
3. folosind o șurubelniță, demontați panoul de la baza mașinii (a se vedea figura alăturată).



4. folosiți maneta indicată, trageți spre dvs. până când dispozitivul din plastic se detașează din locul corespunzător; trageți apoi spre jos și deschideți ușa în același timp.
5. remontați panoul de la baza mașinii, asigurându-vă înainte de a-l împinge spre mașină că ați introdus cârligele în orificiile aferente.

Descrierea mașinii de spălat

Panoul de control

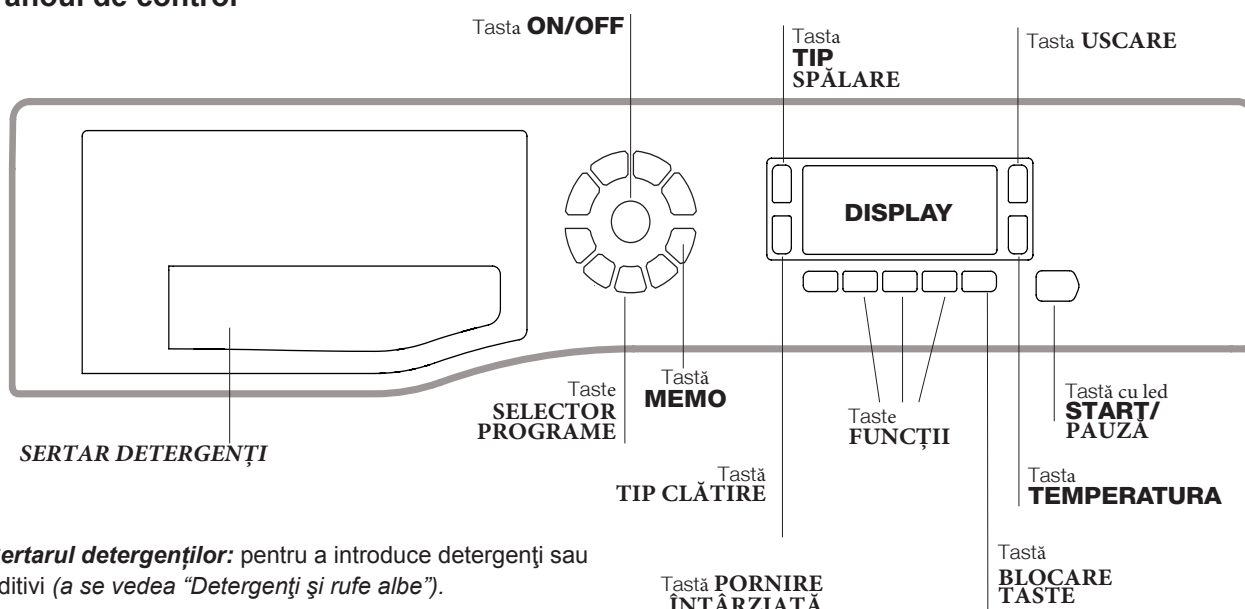

Sertarul detergenților: pentru a introduce detergenți sau aditivi (a se vedea "Detergenți și rufe albe").

Tastă ON/OFF apăsați scurt tasta pentru a porni sau opri mașina de spălat. Indicatorul START/PAUZĂ emite un semnal intermitent de culoare verde, ceea ce vă confirmă pornirea mașinii. Pentru a opri funcționarea mașinii de spălat în timpul spălării, este necesar să țineți apăsată tasta circa 3 secunde; o apăsare de scurtă durată sau accidentală nu va opri mașina.

Oprirea mașinii de spălat în timpul executării unui ciclu va anula programul în curs de desfășurare.

Butoane **SELECTOR PROGRAME**: pentru a alege programul dorit (a se vedea "Tabel de programe").

Tastă MEMO: țineți apăsată tasta pentru a memora un ciclu și opțiunile dorite. Pentru activarea ciclului memorat precedent, apăsați tasta Memo.

Butoane **Funcții**: apăsați acest buton pentru a selecta funcția dorită. Ledul corespunzător se va aprinde pe display.

Butoane și leduri **FUNCȚII**: apăsați tasta pentru a alege opțiunile dorite. Pe display veți observa aprinderea ledului aferent opțiunii setate.

Buton **TIP CLĂTIRE** : apăsați pentru a selecta tipul dorit de clătire.

Buton **Tip Spălare** : apăsați pentru a selecta intensitatea dorită de spălare.

Tastă Uscare : apăsați pentru a alege tipul de uscare.

Tastă TEMPERATURA apăsați pentru a reduce sau exclude temperatura; valoarea va fi indicată pe display.

Tastă PORNIRE ÎNTĂRZIATĂ :

Tastă BLOCARE TASTE pentru a **bloca** panoul de comandă. țineți apăsată tasta timp de 2 secunde. Dacă simbolul corespunzător este aprins, atunci panoul de comenzi este blocat. În acest fel, se evită modificarea accidentală a unui program, în special de către copii. Pentru a **debloca** panoul de comandă, țineți apăsată tasta timp de 2 secunde.

Tastă PORNIRE ÎNTĂRZIATĂ : apăsați pentru a programa pornirea mașinii la o anumită oră. Întârzierea va fi indicată pe display.

Buton și led **START/PAUZĂ**: când ledul verde emite un semnal intermitent, apăsați tasta pentru a porni ciclul de spălare. După activarea ciclului, ledul rămâne aprins. Pentru a introduce o pauză pe durata spălării, apăsați din nou tasta: ledul va emite o lumină intermitentă (culoare chihlimbar). După stingerea indicatorului luminos , puteți deschide ușa. Pentru a continua spălarea din momentul la care a fost întreruptă, apăsați din nou tasta.

Modalitatea de stand by

Această mașină de spălat rufe, conform noilor norme legate de economia de curent electric, este dotată cu un sistem de oprire automat (stand-by) care intră în funcțiune după 30 minute de inutilizare. Apăsați scurt tasta ON/OFF și așteptați repunerea în funcțiune a mașinii.
Consum în modul oprit: 0,5 W
Consum în modul pornit: 8 W

Display

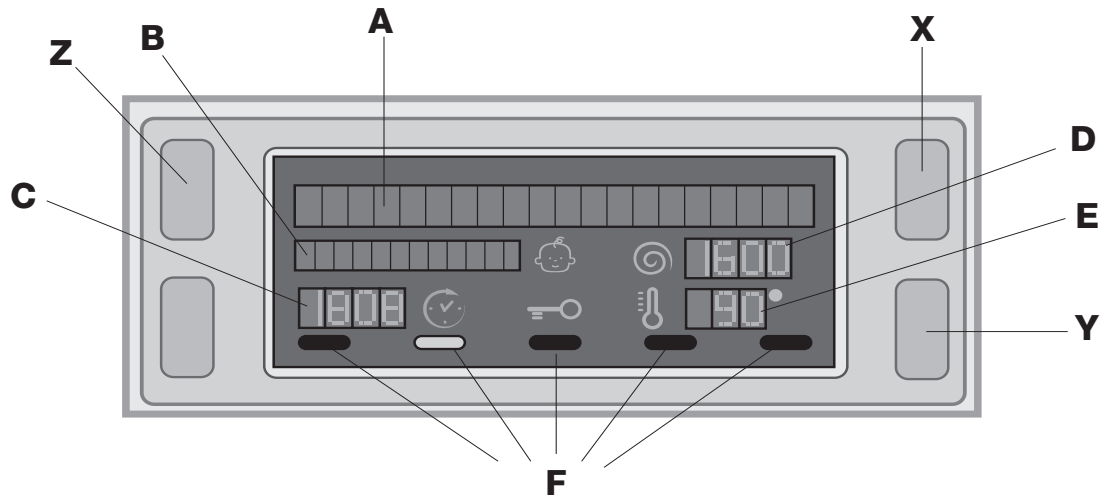

Display-ul este util pentru a programa mașina și pentru a furniza numeroase informații.

Pe rândurile **A** și **B** apar programul de spălare și tipul de uscare selectat, fazele de spălare în curs (nivelul de uscare sau durata de uscare selectată) și toate indicațiile aferente stării de avansare a programului.

Pe rândul **C** apare durata reziduală până la încheierea programului de spălare în curs și, în cazul unei Porniri Întârziate, durata reziduală până la inițierea programului selectat.

Pe rândul **D** apare valoarea maximă a turațiilor stoarcerii pe care aparatul le poate efectua în baza programului selectat; dacă programul nu prevede stoarcerea, acest rând rămâne stins.

Rândul **E** va vizualiza valoarea temperaturii selectabile în funcție de programul setat; dacă temperatura programului nu poate fi setată, acest rând rămâne stins.

Rândul **F** este aferent funcțiilor ce se aprind când funcția selectată este compatibilă cu programul ales.

Indicator Ușă blocată 

Simbolul aprins indică faptul că ușa este blocată, pentru a împiedica deschiderea accidentală. Pentru a evita daune este necesar să se aștepte ca simbolul să se stingă înainte de a deschide ușa.

Dacă funcția Delay Timer a fost activată, ușa nu poate fi deschisă; activați o pauză mașinii, apăsând butonul Start/Pauză dacă doriți să deschideți ușa.

! La prima punere în funcționare a mașinii, veți fi întrebați ce limbă de utilizare vreți să setați, iar pe display va apărea automat meniul de selectare al acesteia.

Pentru a selecta limba de utilizare dorită, apăsați butoanele **X** și **Y**; pentru confirmarea selecției, apăsați butonul **Z**. Pentru modificarea acesteia, opriți mașina și apăsați butoanele **X,Y,Z simultan** până la declanșarea alarmei: meniul de selectare al limbii va fi indicat pe display din nou.

Cum se desfășoară un ciclu de spălare și/sau uscare

RO

1. **PUNEREA ÎN FUNCȚIUNE A MAȘINII.** apăsați tasta  ON/OFF, pe display va apărea mesajul ACTIVARE ÎN CURS. Ledul aferent ON/OFF va lumina intermitent-culoare verde.

2. **INTRODUCEREA RUFELOR.** Deschideți ușa. Introduceți rufele în mașină, fiind atenți să nu depășiți cantitatea indicată în *Tablelul de programe*, de la pagina următoare (sau nivelul de greutate indicat pe display).

3. **DOZAREA DETERGENTULUI.** Extrageți sertarul și vărsați detergent în compartimentele respective, după indicațiile din cap. „Descrierea mașinii de spălat”.

4. **ÎNCHIDEȚI UȘA.**

5. **ALEGEȚI PROGRAMUL.** Apăsați una din tastele SELECTOR PROGRAME pentru selectarea programului dorit. Numele programului va apărea pe display. Acestuia îi esunt asociate o temperatură și o turație de stoarcere ce pot fi modificate. Pe display va apărea durata ciclului.

6. **PERSONALIZAREA CICLULUI DE SPĂLARE.** Apăsați butoanele respective de pe panoul de comenzi:

Modificarea temperaturii. Mașina afișează automat temperatura maximă prevăzută pentru programul ales, ce nu poate fi crescută. Apăsând butonul , puteți micșora treptat temperatura până la spălarea cu apă rece (OFF). Din acest moment, apăsarea ulterioară a butoanelor va aduce valorile la cele maxime prevăzute. !Excepție: dacă selectați programul 2 (60 grade)-o apăsare a tastei, temperatura poate fi crescută până la 90°.

Setați pornirea întârziată.

Pentru a programa pornirea întârziată a mașinii, apăsați tasta respectivă pentru a alege timpul de întârziere dorit. Pentru a seta pornirea întârziată a programului ales, apăsați tasta respectivă pînă se ajunge la timpul de întârziere dorit. Când opțiunea este activă, simbolul  apare pe display. Pentru anularea acestei opțiuni, apăsați tasta aferentă, iar pe display va apărea mesajul OFF.

Alegerea programului de uscare

La prima apăsare a tastei , mașina selectează automat nivelul maxim de uscare, compatibil cu programul selectat. Următoarele apăsări reduc nivelul și ulterior durata de uscare, pînă la excluderea completa a fazei (OFF). Din acest moment, apăsarea ulterioară a butoanelor va aduce valorile la cele maxime prevăzute. Sunt prevăzute două posibilități:

A - În funcție de gradul de umiditate al rufelor de uscat:

Călcare: Indicat pentru rufele ușor umede ce necesită călcare
Uscare pe umeras: Indicat pentru rufele ce necesită o uscare completă

Uscare în dulap: indicat pentru rufele ce pot fi depozitate în dulap, fără a fi necesară călcarea.



Extra: Indicat pentru hainele ce necesită o uscare perfectă, ca de ex., prosoapele și halatele de baie.

B - În funcție de timp: de la 20 la 180 de minute.



Pentru excluderea uscării, apăsați tasta aferentă pînă la vizualizarea mesajului OFF pe display.

Dacă în mod excepțional cantitatea de rufe de spălat și uscat este superioară maximului prevăzut, efectuați spălarea, iar la încheierea programului, subdivizați cantitatea și repuneți o parte în mașină. După care urmați instrucțiunile prevăzute pentru efectuarea **doar a uscării**. Repetați aceeași procedură pentru rufele rămase. La încheierea uscării se efectuează o fază de răcire.

Doar uscare

Alegeți cu selectorul programelor un anumit tip de uscare  în baza țesutului. Se poate fixa nivelul sau durata de uscare, apăsând USCARE . Selectând cu ajutorul selectorului programele de uscare bumbac și apăsând tasta Eco va fi efectuată o uscare automată ce va permite o reducere de energie grație unei combinații optime de temperatură a aerului și a duratei ciclului. Pe display va fi indicat nivelul de uscare Eco.

Reglați intensitatea dorită de spălare.

Opțiunea  permite optimizarea spălării în funcție de gradul de murdărie al țesăturilor și de intensitatea dorită a spălării. Selectați programul de spălare, ciclul este reglat automat la nivelul „NORMAL”, optimizat pentru rufe cu grad normal de murdărie (această reglare nu este valabilă pentru ciclul „Lână”, care se reglează automat la nivelul „DELICATE”). Pentru rufe foarte murdare apăsați butonul  pînă se ajunge la nivelul „EXTRA SPĂLARE”. Datorită utilizării unei cantități mai mari de apă în faza inițială a ciclului și a unei mișcări mecanice mai mari, această opțiune garantează o spălare de mare performanță și este utilă pentru eliminarea petelor rezistente. Poate fi utilă ată cu sau fără înălbitor.

Dacă doriți să efectuați albirea, introduceți tăvița suplimentară 4, din dotare, în tăvița 1. Când dozați înălbitorul, nu depășiți nivelul „max” indicat pe pivotul central (a se vedea figura respectivă). Pentru rufe puțin murdare sau pentru un tratament mai delicat al țesăturilor, apăsați butonul  pînă se ajunge la nivelul „DELICATE”. Ciclul va reduce mișcarea mecanică pentru a asigura rezultate perfecte de spălare pentru rufele delicate.

Reglați tipul de clătire.

Opțiunea  vă permite să selectați tipul de clătire dorit pentru îngrijirea maximă a pielii sensibile. Prima apăsare a butonului stabilește nivelul „EXTRA LIMPEZIRE” care vă permite să selectați o clătire suplimentară față de cele standard ale ciclului, pentru a elimina toate urmele de detergent. A doua apăsare a butonului stabilește nivelul „PIELE SENSIBILE” care vă permite să selectați două clătiri suplimentare față de cele standard ale ciclului și este recomandat pentru pielea foarte sensibilă. A treia apăsare a butonului stabilește nivelul „CLĂTIRE ANTIALERGII” care vă permite să selectați trei clătiri suplimentare față de cele standard ale ciclului (temperatura reglată la 40 grade), pentru a elimina principalii alergeni, cum ar fi polenul, acarieni din praf, părul de pisică și de câine. Cu ajutorul ciclurilor ce folosesc temperaturi peste 40 grade se atinge nivelul optim de protecție antialergică. Apăsați butonul din nou pentru a reveni la tipul de clătire „LIMPEZIRE NORMALĂ”. Dacă nu se poate regla sau modifica reglarea existentă, pe ecran se va vizualiza „INACTIV”.

Modificarea caracteristicilor unui ciclu.

• Apăsați tasta corespunzătoare pentru a activa această opțiune; ledul tastei se va aprinde.



• Apăsați din nou tasta corespunzătoare pentru a dezactiva opțiunea; ledul tastei se va stinge.

! Dacă opțiunea selectată nu este compatibilă cu programul setat, incompatibilitatea va fi semnalată prin aprinderea

intermitentă a ledului, iar opțiunea nu va fi activată.

! Dacă funcția selectată nu este compatibilă cu o alta precedent setată, ledul aferent primei funcții va lumina intermitent și doar a doua funcție se va activa-ledul funcției activate se va aprinde.

! Funcțiile pot varia în funcție de încărcătura recomandată și/sau durata ciclului.

7. **ACTIVAREA UNUI PROGRAM.** Apăsați tasta START/PAUSE. Ledul corespunzător se va aprinde fix, iar ușa mașinii se va bloca (simbolul  va fi aprins). Ledurile diferitelor etape de spălare se vor aprinde în timpul spălării, pentru a indica stadiul de avansare a ciclului. Pentru a modifica un program pe durata efectuării unui ciclu, **activați o pauză mașinii**, apăsând butonul START/PAUZĂ (ledul aferent va lumina intermitent lent-culoare portocalie); selectați ciclul dorit și apăsați din START/PAUZĂ. Pentru deschiderea  pe parcursul ciclului, apăsați această tastă; dacă simbolul  este stins, puteți deschide ușa. Apăsați din nou tasta pentru reluarea programului din momentul întreruperii acestuia.

8. **ÎNCHIEIEREA PROGRAMULUI.** Este indicată de mesajul END aprins pe display. La stingerea simbolului HUBLOU BLOCAT, se va putea deschide ușa. Deschideți ușa, scoateți rufele și opriți mașina de spălat.

! Dacă doriți să anulați ciclul odată inițiat, apăsat prelungit tasta:

 .Ciclul va fi întrerupt, iar mașina se va opri.

Tabel Programe

Programe	Descrierea programului	Temp. max. (°C)	Stoarcere max. rotații pe minut)	Detergenți				Încărcare max. (Kg)	Durata ciclu	
				Uscare	Spălare	Balsam	Înălbitor			
CLEAN Plus										
1	Antipată (o apăsare a tastei)	40°	1600	●	●	-	●	6	Puteți verifica durata programelor de spălare pe display.	
1	Antipată Rapid (doua apăsări ale tastei)	40°	1200	●	●	-	●	5		
2	Bumbac Standard 60°C (1) (o apăsare a tastei): albe și colorate rezistente foarte murdare.	60° (Max. 90°)	1600	●	●	●	●	10		
2	Bumbac Standard 40°C (2) (doua apăsări ale tastei): albe și colorate delicate puțin murdare.	40°	1600	●	●	●	●	10		
2	Bumbac Standard 20°C (treia apăsări ale tastei): albe și colorate delicate puțin murdare	20°	1600	●	●	-	●	10		
3	Sintetice Rezistente: colorate rezistente foarte murdare	60°	800	●	●	●	●	5		
4 Woolmark Platinum (Lână) (o apăsare a tastei): pentru lână, cașmir, etc.										
4	Delicate (doua apăsări ale tastei)	30°	0	●	●	-	●	1		
M	My Cycle (Memo): permite memorarea unui ciclu de spălare.									
6	Rapid 30': pentru înprospătarea rapidă a lucrurilor puțin murdare (nerecomandat pentru lână, mătase, lucruri recomandare a fi spălate manual).	30°	800	-	●	-	●	4		
7 Spală și Uscă										
8	Uscare Bumbac (o apăsare a tastei)	-	-	●	-	-	-	7		
8	Uscare Sintetice (doua apăsări ale tastei)	-	-	●	-	-	-	5		
8	Uscare Lână (trei apăsări ale tastei)	-	-	●	-	-	-	2,5		
	Stoarcere (o apăsare a tastei).	-	1600	●	-	-	-	10		
	Clătire (doua apăsări ale tastei)	-	1600	●	-	-	●	10		
	Evacuare (trei apăsări ale tastei).	-	0	-	-	-	-	10		

Durata ciclului indicată pe display sau în carte este calculată în baza unor condiții standard. Timpul efectiv poate varia în baza a numeroși factori, precum temperatura și presiunea apei la intrare, temperatura mediului, cantitatea de detergent, cantitatea și tipul încărcăturii, echilibrarea încărcăturii, opțiunile suplimentare selectate.

Pentru toate Instituțiile de Testare:

- (1) Program de spălare în funcție de Normativa EN 50229: reglați programul 2 la 60°C - o primă apăsare a tastei.
- (2) Program prelungit pentru bumbac : reglați programul 2 la 40°C - a doua apăsare a tastei.

Funcții de spălare

! Dacă opțiunea selectată este incompatibilă cu programul ales, ledul va lumina intermitent, iar funcția nu va putea fi activată.

! Dacă opțiunea este incompatibilă cu cea selectată anterior, ledul aferent primei funcții selectate va lumina intermitent și doar a doua funcție va fi activată-ledul aferent funcției activate se va aprinde.

Timer Saver Selectând această opțiune, durata ciclului se va reduce cu 50%, garantând simultan reduceri de apă și energie. Activați aceasta funcție doar pentru rufe ușor murdare.

Apăsând această tastă se reduce turația de stoarcere.

Eco

Funcția Eco contribuie la economia de energie, neîncălzind apa folosită pentru spălarea rufelor – un avantaj atât pentru mediul înconjurător, cât și pentru factura de curent electric. Într-adevăr, acțiunea mai puternică și consumul optimizat de apă garantează rezultate optime în aceeași durată medie a unui ciclu standard. Pentru a obține rezultate îmbunătățite de spălare se recomandă folosirea unui detergent lichid. Selectând funcția Uscare, la încheierea programului de spălare va fi efectuată în mod automat o uscare care contribuie și aceasta la o reducere energetică grație unei combinații optime de temperatură a aerului și durata ciclului. Pe display va fi vizualizat nivelul de uscare Eco.

! Este activă cu programele și

Detergenți și rufe albe

RO

Compartimentul pentru detergenți

Un rezultat bun la spălare depinde și de dozarea corectă a detergentului: excesul de detergent nu garantează o spălare mai eficientă, ci contribuie la deteriorarea părților interne ale mașinii de spălat și la poluarea mediului înconjurător.

! Utilizați detergenți praf pentru rufe albe de bumbac, pentru prespălare și pentru spălarea la temperaturi mai mari de 60°C.

! Respectați indicațiile de pe ambalajul detergentului.

! Nu introduceți în mașină detergenții pentru spălarea manuală deoarece formează prea multă spumă.

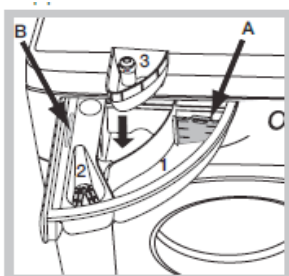

Deschideți compartimentul pentru detergenți și introduceți detergentul sau aditivul, după cum urmează:

compartiment 1: Detergent pentru spălare (sub formă de praf sau lichid)

Când utilizați detergent lichid este recomandat să folosiți peretele despărțitor **A** prevăzut pentru dozarea corectă. Pentru utilizarea de detergent praf, introduceți peretele despărțitor în cavitatea **B**.

compartiment 2: Aditivi (balsam rufe, etc.)

Soluția de înmuiat nu trebuie să depășească nivelul grătarului.

compartiment adițional 3: Decolorant (Inălbitor)

Pregătirea rufelor

- Sortați rufe în funcție de:
 - tipul de material / simbolul de pe etichetă.
 - culori: separați rufe colorate de cele albe.
- Goliți buzunarele și controlați nasturii.
- Nu depășiți valorile indicate, referite la greutatea rufelor uscate (a se vedea "Tabel de programe").
Cât cântăresc rufe?
 - 1 cearceaf 400-500 g.
 - 1 față de pernă 150-200 g.
 - 1 față de masă 400-500 g.
 - 1 halat de baie 900-1.200 g.
 - 1 prosop 150-250 g.

Cicluri speciale de spălare

ANTIPATĂ: Programul este potrivit pentru rufe foarte murdare (culori rezistente). Programul asigură o clasă de spălare superioară față de clasa standard (clasa A). Nu efectuați programul, amestecând rufe de culori diferite. Se recomandă folosirea unui detergent praf. Pentru petele dificile se recomandă pretratamentul cu aditivi specifici.

Selectând funcția de uscare, la încheierea spălării, va fi efectuată automat o uscare în aer liber cu avantaje deosebite. Se poate stabili doar uscarea pe nivele. Se poate utiliza nivelul de uscare **Pe umerăș**.

Antipată Rapid. Programul a fost studiat pentru articole cu pete obișnuite (chiar și persistente, într-o oră). Este adecvat pentru fibre mixte, garantându-le o grijă deosebită. Selectând funcția de uscare, la încheierea spălării se va efectua automat o uscare la aer deschis cu avantaje deosebite. Se poate stabili uscarea pe nivele. Se poate utiliza nivelul de uscare **Pe umerăș**.

Bumbac Standard 20 grade-este ideal pentru articole din bumbac la 40 grade, garantându-le o acțiune mecanică cu variații de turații repetate.

LÂNĂ-Woolmark Apparel Care-Green: ciclul de spălare "Lână" al acestei mașini de spălat Hotpoint-Ariston a fost testat și aprobat de Woolmark Company pentru spălarea articolelor de lână clasificate ca fiind lavabile de mână, cu condiția ca spălarea să se efectueze în conformitate cu instrucțiunile specificate pe eticheta articolului și cu indicațiile furnizate de producătorul aparatului. Hotpoint-Ariston este prima marcă de mașini de spălat care a obținut de la Woolmark Company certificarea Woolmark Apparel Care - Platinum pentru performanțele sale de spălare și consumul de apă și energie. (M1135).



DELICATE: folosiți programul **4** (a doua apăsare a tastei) - pentru spălarea rufelor foarte delicate, care au aplicații, cum ar fi strasuri sau paiete.

Pentru a spăla articole din **mătase și perdele**, selectați ciclul **4** și reglați nivelul „**DELICATE**” al opțiunii . Se recomandă să întoarceți pe dos rufe înainte de spălare și să introduceți articolele mici într-un sac special pentru spălarea rufelor delicate.

Pentru cele mai bune rezultate, vă recomandăm utilizarea unui detergent lichid pentru rufe delicate. Selectând funcția de uscare temporizată, la încheierea spălării va fi efectuată o uscare delicată grație unei mișcări ușoare a jetului de aer și a temperaturii controlate corespunzător. Durata recomandată este: 1 kg sintetice: 150 min, 1 kg sintetice și bumbac: 180 min, 1 kg bumbac: 180 min. Gradul de uscare depinde de încărcătura și tipul țesăturii.

Spală și uscă: utilizați programul **7** pentru spălarea și uscarea rufelor (Bumbac și Sintetice) ușor murdare în scurt timp. Selectând acest ciclu puteți spăla și usca până la 1kg de rufe în doar 45 min. Utilizați detergent lichid. Pretatați petele.

Sistemul de echilibrare a încărcăturii

Pentru a evita trepidațiile excesive, înainte de stocare, cuva mașinii va distribui cantitatea de rufe în mod uniform, centrifuga efectuând câteva rotații la o viteză mai mare decât viteza de spălare. Dacă, după numeroase încercări, mașina nu reușește să echilibreze greutatea, stocarea rufelor se va face la o viteză mai mică decât cea prevăzută în program. Dacă instabilitatea este prea mare, mașina va distribui greutatea în locul centrifugei. Pentru a favoriza o mai bună repartizare a rufelor și echilibrarea corectă a mașinii, se recomandă să introduceți în mașină atât articole mari cât și mici.

Se poate întâmpla ca mașina de spălat să nu funcționeze. Înainte de a apela serviciul de Service (*a se vedea Asistență*), verificați dacă nu este vorba de o problemă ușor de rezolvat

Anomalii:

Cauze posibile / Rezolvare:

Mașina de spălat nu pornește.

- Stecherul nu este introdus în priza de curent sau nu face contact.
- Așteptați până de curent la domiciliu.

Ciclul de spălare nu pornește.

- Ușa nu este bine închisă.
- Tasta ON/OFF nu a fost apăsată.
- Tasta START/PAUZĂ nu a fost apăsată.
- Robinetul de apă nu este deschis.
- A fost fixată o întârziere de pornire

Mașina de spălat nu se alimentează cu apă (Pe display va apărea mesajul textul "Lipsește apa. Deschideți robinetul").

- Furtunul de alimentare cu apă nu este racordat la robinet.
- Furtunul este îndoit.
- Robinetul de apă nu este deschis
- Apa la domiciliul dumneavoastră.
- Apa nu are presiune suficientă
- Tasta START/PAUZĂ nu a fost apăsată.

Mașina de spălat încarcă și evacuează apă continuu.

- Furtunul de evacuare nu a fost instalat la o înălțime cuprinsă între 65 și 100 cm de pământ (*a se vedea "Instalare"*).
- Capătul furtunului de evacuare este cufundat în apă (*a se vedea "Instalare"*).
- Evacuarea din perete nu are răsuflare pentru ae .

Dacă după aceste verificări problema nu se rezolvă, închideți robinetul de apă, opriți mașina de spălat și chemați Service-ul. Dacă locuința se află la ultimele etaje ale unui edificiu, este posibil să aibă loc fenomene de sifonare, motiv pentru care mașina de spălat încarcă și descarcă apă încontinuu. Pentru a elimina acest inconvenient, se găsesc în comerț supape anti-sifonare.

Mașina de spălat nu evacuează sau nu stoarce.

- Programul nu prevede evacuarea apei: în cazul anumitor programe, este necesară activarea manuală (*a se vedea "Programe și funcții"*).
- Furtunul de evacuare este îndoit (*a se vedea "Instalare"*).
- Conducta de evacuare este înfundată.

Mașina de spălat vibrează foarte mult pe durata stoarcerii.

- Cuva, în momentul instalării, nu a fost deblocată în mod corespunzător (*a se vedea "Instalare"*).
- Mașina de spălat nu este nivelată (*a se vedea "Instalare"*).
- Mașina de spălat este prea aproape de pereți și mobilier (*a se vedea "Instalare"*).

Mașina de spălat pierde apă.

- Furtunul de alimentare cu apă nu este bine înșurubat (*a se vedea "Instalare"*).
- Compartimentul de detergenti este înfundat (*pentru a-l curăța, a se vedea "Întreținere și curățare"*).
- Furtunul de evacuare nu este bine fixat (*a se vedea "Instalare"*).

Aparatul este blocat, iar pe display apare un cod de anomalie (de ex., F-01, F-..).

- Opriți mașina și scoateți stecherul din priză; așteptați aproximativ 1 minut înainte de a o reaprinde. Dacă nu obțineți nici un rezultat, apelați Centrul de service pentru asistență.

Se formează prea multă spumă.

- Detergentul nu este compatibil cu mașina de spălat (trebuie să fie scris „pentru mașina de spălat”, „de mână sau în mașina de spălat”, sau ceva asemănător).
- Dozajul a fost excesiv.

Mașina de spălat nu usucă.

- Stecherul nu este introdus în priza de curent sau nu face contact. Așteptați o perioadă de curent la domiciliu.
- Ușa nu este bine închisă.
- A fost fixată o întârziere de pornire
- USCAREA este poziționată pe **OFF**.

Asistență

RO

Înainte de a lua legătura cu Asistența:

- Verificați dacă puteți rezolva singuri problema (*a se vedea "Anomalii și remedii"*);
 - Porniți din nou programul pentru a controla dacă inconvenientul a fost eliminat;
 - În caz negativ, contactați un Centru de Asistență Tehnică.
- ! Nu apelați niciodată la persoane neautorizate.

Comunicați:

- tipul de anomalie;
- modelul mașinii (Mod.);
- numărul de serie (S/N).

Aceste informații sunt specificate pe plăcuța cu date tehnice, lipită în partea din spate a mașinii de spălat precum și în partea anterioară, după ce deschideți ușa.

SERVICE

SERVICE DEPANERO SRL

TELEFON CALL CENTER: 0744 633 748 (074 INDESIT)

***4114** – Apelabil din toate rețelele de telefonie mobilă.

Șoseaua Orhideelor, nr.27-29, Sector 1, București, cod poștal 010953.

Program de lucru: 9:00 – 20:00 (Luni - Vineri) și Sâmbăta 10.00-14.00

E-mail: electrocasnice@depanero.ro

site: www.depanero.ro

SERVICE MICADAN SRL

NUMĂR DE TELEFON NAȚIONAL: **080 1000 101**

(APELABIL NUMAI DIN REȚEAUA ROMTELECOM, APEL GRATUIT)

Tel. mobile: 0744 596 198; 0723 948 467; 0788 418 131

Str. Vatra Luminoasă nr. 108, corp B, sector 2, București,
cod poștal: 021919. E-mail: office@micadan.ro,

www.micadan.ro

Program: Luni - Vineri: 9⁰⁰ - 18⁰⁰, Sâmbătă; 9⁰⁰ - 13⁰⁰

WHIRLPOOL ROMANIA SRL,
Aurel Vlaicu Office Building, etaj 1 și 2,
Șos. Pipera nr. 4, Sector 1, C.P. 014255, București, România
Tel: 0213248197 si 0213248198
