

KÖSZÖNJÜK, HOGY A INDESIT TERMÉKÉT VÁLASZTOTTA!



Ahhoz, hogy átfogóbb támogatásban részesüljön, kérjük, regisztrálja készülékét a [www.indesit.com/register](http://www.indesit.com/register) oldalon



**A készülék használata előtt olvassa el figyelmesen a biztonsági útmutatót!**

A gép használata előtt mindenképpen el kell távolítani a szállításhoz használt csavarokat. Eltávolításukkal kapcsolatban a részletes tudnivalókat az Üzembe helyezési útmutató tartalmazza.

## KEZELŐPANEL

1. ON/OFF gomb
2. START/PAUSE gomb és jelzőlámpa
3. HŐMÉRSÉKLET gomb
4. KIJELZŐ
5. LEZÁRVA gomb
6. FUNKCIÓ gomb
7. KÉSLELTETETT INDÍTÁS gomb
8. CENTRIFUGÁLÁS gomb
9. PROGRAM TEKERŐGOMB
10. PUSH & GO gomb

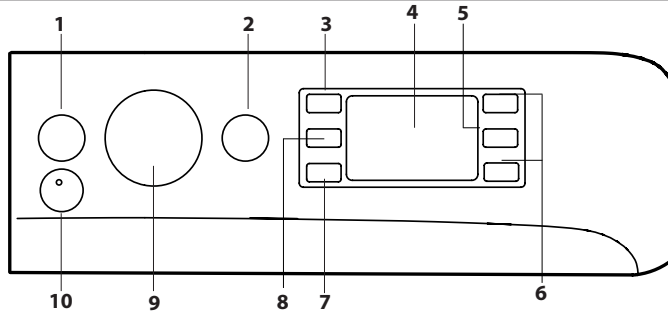

## MOSÁSI PROGRAMOK TÁBLÁZATA

Maximális töltet 7kg Teljesítményfelvétel kikapcsolt módban 0,5 W / bekapcsolva hagyva 8 W						Mosószerek és adalékok		Javasolt mosószer		Maradék nedvességtartalom % (***)	Energiafogyasztás kWh	Összes víz (l)	Mosási hőmérséklet °C	
Program	Hőmérséklet		Max. fordulatszám (ford./perc)	Max. töltet (kg)	Időtartam (h : m)	Mosás	Öblítés	Por	Folyadék					
	Beállítás	Tartomány				2	3							
1	<b>Pamut</b>	30°C	☼ - 30°C	1200	3,5	**	●	○	-	✓	-	-	-	-
2	<b>Szintetikus</b>	30°C	☼ - 30°C	1000	3,5	**	●	○	-	✓	-	-	-	-
3	<b>Színes</b>	30°C	☼ - 30°C	1000	3,5	**	●	○	-	✓	-	-	-	-
4	<b>Finomruházat</b>	30°C	☼ - 30°C	600 (****)	1	**	●	○	-	✓	-	-	-	-
5	<b>30 perces gyorsmosás</b>	30°C	☼ - 30°C	1200 (****)	3,5	0:30	●	○	-	✓	73	0,19	31	27
6	<b>Pamut (2)</b>	40°C	☼ - 60°C	1200	7	3:40	●	○	✓	✓	50	0,98	75	45
7	<b>Szintetikus (3)</b>	40°C	☼ - 60°C	1200	4	2:55	●	○	✓	✓	35	0,86	60	43
8	<b>Vegyes</b>	40°C	☼ - 40°C	1200	7	**	●	○	-	✓	-	-	-	-
9	<b>Eco 40-60 (1)</b>	40°C	40°C	1151	7	3:25	●	○	✓	✓	53	0,89	47	35
				1151	3,5	2:40	●	○	✓	✓	53	0,58	45	34
				1151	2,0	2:10	●	○	✓	✓	53	0,51	39	33
10	<b>Pamut fehér</b>	60°C	☼ - 90°C	1200	7	2:30	●	○	✓	✓	52	1,36	75	55
11	<b>Gyorsmosás</b>	20°C	☼ - 20°C	800	1,5	**	●	○	-	✓	-	-	-	-
11	<b>Gyorsmosás</b>	40°C	☼ - 40°C	1200	3,5	**	●	○	-	✓	-	-	-	-
11	<b>Gyorsmosás</b>	60°C	☼ - 60°C	1000	7	**	●	○	✓	✓	-	-	-	-
12	<b>Paplan</b>	30°C	☼ - 30°C	1000	3	**	●	○	-	✓	-	-	-	-
13	<b>Gyapjú</b>	40°C	☼ - 40°C	800	1,5	**	●	○	-	✓	-	-	-	-
14	<b>20°C</b>	20°C	☼ - 20°C	1200	7	1:50	●	○	-	✓	52	0,16	64	22
15	<b>Öblítés + centrifugálás</b>	-	-	1200	7	**	-	○	-	-	-	-	-	-
16	<b>Centrifugálás + szivattyúzás *</b>	-	-	1200	7	**	-	-	-	-	-	-	-	-

● Szükséges adag ○ Opcionális adag

A mosási programnak a kijelzőn vagy az útmutatóban jelzett időtartama egy a szokásos körülményeken alapuló becslés. A tényleges időtartam számos tényezőtől függ, így például a bejövő víz hőmérsékletétől és nyomásától, a környezeti hőmérséklettől, a mosószer mennyiségétől, a töltet mennyiségétől és típusától, a ruhatöltet kiegyensúlyozása, a kiválasztott további opciók. Az Eco 40-60 programot leszámítva az egyes programokhoz megadott értékek csak tájékoztató jellegűek.

**1) Eco 40-60 - Az EU környezetbarát tervezésről szóló rendeletének megfelelő tesztprogram 2019/2014.** A normál szennyezettségű pamutruhák mosása esetében a leghatékonyabb program az energia- és vízfogyasztás tekintetében. Megjegyzés: a kijelzőn jelölt centrifugálási sebesség némiképp eltérő lehet a táblázatban feltüntetett értéktől.

**A vizsgálatot végző intézetek számára:**

- 1) Hosszú pamutprogram: állítsa be a 6-os programot 40°C-ra.
- 2) Hosszú szintetikus program: állítsa be a 7-es programot 40°C-ra.

## A TERMÉK LEÍRÁSA

1. A mosógép teteje
2. Mosószer-adagoló fiók
3. Kezelőpanel
4. Fogantyú
5. Adagolónyílás
6. Leeresztő szivattyú (a lábazat mögött)
7. Lábazat (leszerelhető)
8. Állítható lábak (2)

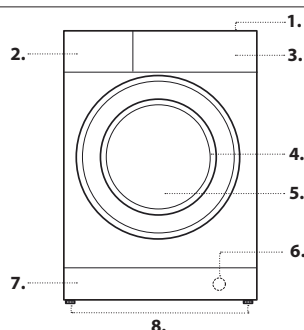

\* A 16 program kiválasztása és a centrifugálás kihagyása esetén a mosógép csak szivattyúzást végez.

\*\* A programok időtartamát a kijelzőn lehet ellenőrizni.

\*\*\* A program lejártát követően, a legmagasabb választható centrifugálási sebesség esetén, alapértelmezett programbeállítás mellett.

\*\*\*\* A kijelző a javasolt centrifugálási sebességet mutatja alapértelmezett értékként.

## MOSÓSZER-ADAGOLÓ FIÓK

### Rekesz 1:

Ne tegyen mosószert ebbe a rekeszbe.

### Rekesz 2: Mosószer (por vagy folyadék)

Folyékony mosószer használata esetén a készülékhez mellékelte, **A** jelű eltávolítható műanyaglapot kell használni a megfelelő adagoláshoz.

Por alakú mosószer használata esetén helyezze be az elválasztót a **B.** mélyedésbe.

### Rekesz 3: Adalékanyagok (öblítők stb.)

Az öblítő soha nem lehet több, mint a központi elemen jelzett maximális szint.

! Fehér színű pamut ruhadarabokhoz, előmosáshoz és 60 °C-nál magasabb hőmérsékleten történő mosásokhoz mosóport használjon.

! Kövesse a mosópor csomagolásán feltüntetett utasításokat.

! A fiók kiszedéséhez nyomja meg a kart **C** és húzza ki a fiókot.

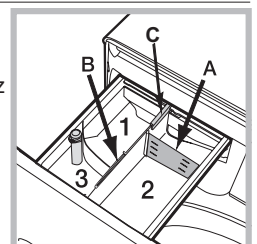

## PROGRAMOK

Kövesse a ruhákon található címke szimbólumaival kapcsolatos utasításokat. A szimbólum által jelzett érték a ruha mosásához ajánlott maximális hőmérséklet.



### Pamut

Egy 30°C-os program pamutruhákhoz. Lehetővé teszi a víz melegítéséhez használt áramfogyasztás csökkentését, és jó mosási eredményt biztosít. Enyhén szennyezett ruhák mosására alkalmas.

### Szintetikus

Egy 30°C-os program szintetikus anyagból készült ruhákhoz. Lehetővé teszi a víz melegítéséhez használt áramfogyasztás csökkentését, és jó mosási eredményt biztosít. Enyhén szennyezett ruhák mosására alkalmas.

### Színes

Egy 30°C-os program, mely segít megőrizni a színeket; színes pamut- vagy szintetikus anyagokból készült ruhák mosására alkalmas. Lehetővé teszi a víz melegítéséhez használt áramfogyasztás csökkentését, és jó mosási eredményt biztosít. Enyhén szennyezett ruhák mosására alkalmas.

### Finomruházat

A finomruházat mosására alkalmas. Mosás előtt célszerű kifordítani a ruhákat. A legjobb eredmény elérése érdekében használjon folyékony mosószert a finomruházathoz.

### 30 perces gyorsmosás

Enyhén szennyezett ruhák gyors mosásához. Nem alkalmas gyapjú, selyem és kézzel mosandó ruhák mosásához.

### Pamut

Közepesen vagy erősen szennyezett, ellenálló vászonból és pamutból készült törölközők, alsóneműk, asztalterítők stb. mosására alkalmas.

### Szintetikus

kimondottan szintetikus ruhaneműk mosásához. Ellenállóbb szennyeződés esetén a hőmérséklet 60 °C-ig növelhető és használható mosópor is.

### Vegyes

Egy 40°C-os program pamut és szintetikus ruhák vegyes mosásához. Enyhén szennyezett alsóruhák mosására alkalmas.

### Eco 40-60

Normál szennyezettségű pamutruhák mosásához, amiket 40 °C vagy 60 °C-on, ugyanabban a programban kell együtt mosni. Ez a normál pamutprogram, és ez a leghatékonyabb a víz- és energiafogyasztás szempontjából.

### Pamut fehér

Erősen szennyezett fehér és színtartó színes ruhákhoz.

### Gyorsmosás

A ruhatisztítás hosszát 20 és 60 perc között lehet beállítani.

- 20': ez a program 20 perc alatt felfrissíti a ruhákat.
- 45': egy rövid program kevertszálas pamut-szintetikus ruhákhoz.
- 60': ez a program 60 perc alatt kimossa a közepesen szennyezett, ellenálló pamut ruhákat, jó mosási eredmény mellett. A szintetikus vagy kevertszálas ruhák esetén 40°C-ra kell csökkenteni a hőmérsékletet.

### Paplan

Libatollal bélelt anyagok, például (legfeljebb 3 kg-os) szimpla paplanok, párnák vagy kabátok mosására. A paplanokat úgy kell elhelyezni a dobban, hogy a szélüket befelé kell hajtogatni, és legfeljebb a dob  $\frac{3}{4}$  részét szabad kitölteni. A legjobb eredmények elérése érdekében öntsön folyékony mosószert a mosószer-adagoló fiókba.

### Gyapjú - Wool Care

A The Woolmark Company jóváhagyta a készülék gyapjúmosási programját a géppel mosható gyapjúruhák mosásához, feltéve, hogy a mosás során betartja a ruha címkéjén található utasításokat, valamint ezen mosógép gyártójának utasításait. A Woolmark-szimbólum számos országban tanúsított védjegy. (M2232)



### 20°C

enyhén szennyezett pamutruhák 20 °C-on történő mosásához.

### Öblítés + centrifugálás

Öblítésre és centrifugálásra szolgál.

### Centrifugálás + szivattyúzás

Centrifugálásra és a víz leeresztésére szolgál.

## KIJELZŐ

A kijelző hasznos a mosógép programozásakor, és sok hasznos információt közöl.

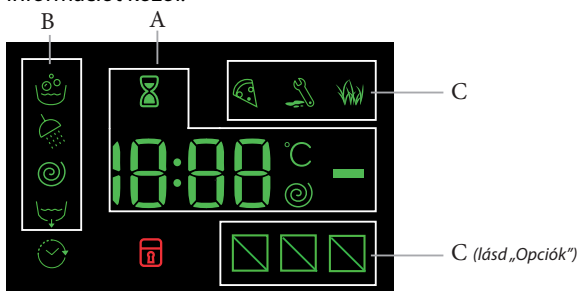

A választható mosási programok hossza és a futó programból hátralévő idő az **A** részben jelenik meg; ha KÉSELTETETT INDÍTÁST választ, a kijelző

visszaszámlál a kiválasztott program indításáig.

A megfelelő gomb megnyomásával megnézheti a centrifuga maximális fordulatszámát és a hőmérséklet értékét a készüléken beállított programnál, vagy a legutóbb kiválasztott értékeket, ha ezek kompatibilisek a beállított programmal.

Amíg a készülék feldolgozza az adatokat a kiválasztott program alapján, a homokóra villog a kijelzőn. Legfeljebb 10 perc múlva a ikon égve marad, és megjelenik a hátralévő idő. A „homokóra” ikon kb. 1 perccel azután kikapcsol, hogy megjelenik a hátralévő idő.

A kiválasztott programhoz tartozó „mosási fázisok” és a futó program „mosási fázisa” a **B** részben jelenik meg:

- Mosás
- Öblítés
- Centrifugálás
- Szivattyúzás

Amikor világít a szimbólum , azt jelzi, hogy a „Késleltetett indítás” értéke megjelent a kijelzőn.

A mosási opcióktól függően három szint van a **C** részben.

### Ajtózár szimbólum

Amikor világít, azt jelzi, hogy az ajtó zárva van. A károsodás megelőzése érdekében az ajtó kinyitása előtt várja meg, amíg a szimbólum elalszik. Ha egy program közben szeretné kinyitni az ajtót, nyomja meg a START/PAUSE gombot ; ha a szimbólum elalszik, az ajtót ki lehet nyitni.

## ELSŐ HASZNÁLAT

A készülék bekötése után, és az első használat előtt, futtasson le egy programot mosószerral, de töltesse nélkül, az „Öntisztítás” programot beállítva.

## NAPI HASZNÁLAT

Készítse elő a szennyes a „TIPPEK ÉS JAVASLATOK” című részben leírtaknak megfelelően.

### Gyors programozás

- Nyomja meg az ON/OFF gombot ; a START/PAUSE jelzőlámpa zölden, lassan fog villogni.

- Nyissa ki az ajtót. Tegye be a ruhaneműt, miközben ügyeljen arra, hogy ne lépje túl a ciklustáblázatban megadott maximális töltetmennyiséget.

- Húzza ki a mosószer-adagoló-fiókot, és töltsön mosószert a megfelelő rekeszekbe a „MOSÓSZER-ADAGOLÓ FIOK” című részben leírtaknak megfelelően.

- Csukja be az ajtót.

### PROGRAM INDÍTÁSA

Nyomja meg a PUSH & GO gombot.

A gép zárja az ajtót ( szimbólum be van kapcsolva), és a dob forogni kezd; az ajtó zárolása feloldódik ( szimbólum ki van kapcsolva), majd újra zárolódik az ajtó ( szimbólum be van kapcsolva) minden mosási program előkészítési fázisaként. A „kattanó” hang az ajtózárási folyamat része. Miután az ajtó bezárult, víz kerül a dobba és megkezdődik a mosási fázis.

### Hagyományos programozás

- Nyomja meg az ON/OFF gombot ; a START/PAUSE jelzőlámpa zölden, lassan fog villogni.

- Nyissa ki az ajtót. Tölts be a szennyeset, és figyeljen rá, hogy ne lépje túl a programtáblázatban jelzett maximális töltetet.

- Húzza ki a mosószer-adagoló-fiókot, és töltsön mosószert a megfelelő rekeszekbe a „MOSÓSZER-ADAGOLÓ FIOK” című részben leírtaknak megfelelően.

- Csukja be az ajtót.

- Használja a PROGRAMVÁLASZTÓ kapcsolót a kívánt mosási program kiválasztásához: ehhez egy adott hőmérséklet és centrifuga-sebesség tartozik, amelyet módosítani lehet. A program hossza megjelenik a kijelzőn.

- Módosítsa a hőmérsékletet és/vagy a centrifuga sebességét: a készülék automatikusan megjeleníti a kiválasztott programhoz tartozó maximális hőmérsékletet és centrifuga-sebességet, vagy a legutóbb használt beállításokat, ha ezek kompatibilisek a kiválasztott programmal. A °C gombbal fokozatosan csökkenteni lehet a hőmérsékletet a hideg vizes mosásig, melyet az „OFF” beállítás jelöl. A gombbal fokozatosan csökkenteni lehet a centrifuga sebességét, és teljesen ki is lehet kapcsolni („OFF” beállítás). Ha ismét megnyomja ezeket a gombokat, visszaállnak a maximális értékek.

- Válassza ki a kívánt opciók.

### PROGRAM INDÍTÁSA

Nyomja meg a START/PAUSE gombot.



A gép zárja az ajtót ( szimbólum be van kapcsolva), és a dob forogni kezd; az ajtó zárolása feloldódik ( szimbólum ki van kapcsolva), majd újra zárolódik az ajtó ( szimbólum be van kapcsolva) minden mosási program előkészítési fázisaként. A „kattanó” hang az ajtózárási folyamat része. Miután az ajtó bezárult, víz kerül a dobba és megkezdődik a mosási fázis.

## PROGRAM MEGSZAKÍTÁSA



A program megszakításához nyomja meg újra a START/PAUSE gombot; a jelzőlámpa sárgán fog villogni. Ha a szimbólum nem világít, az ajtót ki lehet nyitni. Ha folytatni szeretné a programot a megszakítás pontjától, nyomja meg újra a START/PAUSE gombot.

## AZ AJTÓ KINYITÁSA, HA SZÜKSÉGES

A program elindítása után megjelenik a szimbólum, mely azt jelzi, hogy az ajtó nem lehet kinyitni. A program futása közben az ajtó zárva marad. Ha egy program közben szeretné kinyitni az ajtót, például azért, hogy ruhákat tegyen be vagy vegyen ki, nyomja meg a START/PAUSE



gombot a program megszakításához; a jelzőlámpa sárgán fog villogni. Ha a  szimbólum nem világít, az ajtót ki lehet nyitni. Nyomja meg újra a START/PAUSE  gombot a program folytatásához.

## FUTÓ PROGRAM MÓDOSÍTÁSA

Ha módosítani szeretne egy folyamatban lévő programot, szakítsa meg azt a START/PAUSE  gombbal (a megfelelő jelzőlámpa sárgán fog villogni), ezután válassza ki a kívánt programot, majd nyomja meg újra a START/PAUSE  gombot.

! Ha szeretne törölni egy már megkezdett programot, tartsa lenyomva az ON/OFF  gombot. A program leáll, a mosógép pedig kikapcsol.

## PROGRAM VÉGE



Ezt a kijelzőn látható „END” felirat fogja jelezni; amikor a  szimbólum kikapcsol, kinyithatja az ajtót. Nyissa ki az ajtót, vegye ki a ruhákat, majd kapcsolja ki a készüléket. Ha nem nyomja meg a „ON/OFF” gombot , a mosógép automatikusan kikapcsol 10 perc után. Zárja el a vízcsapot, nyissa ki az ajtót, és pakolja ki a ruhákat. Hagyja félig nyitva a mosógép ajtaját, és hagyja, hogy a dob megszáradjon.

## OPCIÓK

- Ha a kiválasztott opció nem kompatibilis a beállított programmal, a jelzőlámpa villogni fog, és az opció nem lesz aktív.
- Ha a kiválasztott opció nem kompatibilis egy korábban kiválasztott másik opcióval, a jelzőlámpa villogni fog, és 3 csipogást fog hallani, és csak az utóbbi opció lesz aktív; bekapcsol az aktivált opcióhoz tartozó jelzőlámpa.

### Folteltávolítás

Ez az opció lehetővé teszi a szennyeződés típusának kiválasztását, így optimálisan lehet beállítani a programot a folt eltávolítása érdekében. A következő típusú szennyeződést lehet kiválasztani:

-  **Étel:** például az ételek és italok által okozott szennyeződéseknel.
-  **Munka:** például zsírok és tintafoltok esetén.
-  **Szabadban:** például sár- és fűfoltok esetén.

! A program hossza a kiválasztott szennyeződés típusától függően változik.

### Gyorsmosás

A gomb első megnyomásakor a 45', a második megnyomáskor a 60', a harmadiknál pedig a 20' ikon gyullad ki.

### Késleltetett indítás

A kiválasztott program késleltetett indításához nyomogassa a gombot a kívánt késleltetés beállításához. Az opció bekapcsolásakor a  szimbólum látható a kijelzőn. A késleltetett indítás megszüntetéséhez nyomogassa a gombot addig, amíg az „OFF” szó megjelenik.

### Hőmérséklet

Minden egyes programhoz előre meghatározott hőmérséklet tartozik. A hőmérséklet módosításához nyomja meg a  gombot. Az érték megjelenik a kijelzőn.

### Centrifugálás



Minden egyes programhoz előre meghatározott centrifuga-sebesség tartozik. A centrifuga sebességének módosításához nyomja meg a  gombot. Az érték megjelenik a kijelzőn.

### **PUSH & GO**

A PUSH & GO mosás elindításához tartsa lenyomva a megfelelő gombot 2 másodpercig. A világító jelzőlámpa mutatja, hogy a program elindult. Ez a program pamut vagy szintetikus anyagoknál is ideális, mivel 30°C-os hőmérsékleten most, a centrifuga maximális fordulatszáma pedig 1000. A maximális töltet 3,5 kg (időtartama 45 perc).





*Hogyan működik?*

1. Töltse be a (pamut és/vagy szintetikus) ruhákat, majd csukja be az ajtót.
2. Töltse be a mosószert és adalékokat.
3. Indítsa el a programot úgy, hogy 2 másodpercig nyomva tartja a PUSH & GO gombot. A megfelelő jelzőlámpa zölden világít és az ajtó bezárul (megjelenik a  szimbólum).

Megjegyzés: ha a PUSH & GO gombbal indítja el a mosást, ezzel egy automatikus, nem módosítható programot indít el pamut és szintetikus ruhákhoz. Ennél a programnál nem lehet további opciókat beállítani. Ha egy automatikus program közben szeretné kinyitni az ajtót, nyomja meg a START/PAUSE  gombot; ha az ajtózár szimbólum  kikapcsol, ki lehet nyitni az ajtót. Nyomja meg újra a START/PAUSE  gombot, és a program ott folytatódik, ahol megszakította.

4. A program végén az END szó jelenik meg a kijelzőn.

## GOMBZÁR

A kezelőpult zárolásához tartsa lenyomva a  gombot kb. 2 másodpercig. A világító  szimbólum jelzi, ha a kezelőpult le van zárva. Ez megakadályozza, hogy véletlenül módosítsa a programot (az ON/OFF  gomb kivételével), például akkor, ha kisgyermek van otthon. A kezelőpult zárolásának feloldásához tartsa lenyomva a  gombot kb. 2 másodpercig.

## TIPPEK ÉS JAVASLATOK

### Válogassa szét a szennyezet a következők szerint:

Az anyag típusa (pamut, kevertszálás anyagok, szintetikus, gyapjú, kézzel mosható ruhák). Szín (válogassa szét a színes és a fehér ruhákat, az új színes ruhákat mossa külön). Finomruházat (apró ruhadarabok – például nejlonharisnya; és kapcsos ruhadarabok – például melltartók: helyezze ezeket egy textilzsákba).

### Üritse ki a zsebeket:

Az olyan tárgyak, mint például a pénzérmék vagy öngyújtók kárt tehetnek

a mosógépben és a dobben. Vizsgálja meg a gombokat.

### **Kövesse a javasolt adagolást / adalékanyagokat**

Optimalizálja a tisztítás eredményét, megelőzi a túlzott mértékű mosószert okozta irritációt, pénzt takarít meg a felesleges mosószert okozta károk megelőzésével.

### **Alacsony hőmérsékleten, hosszabb ideig használja**

Az energiafogyasztás szempontjából a leghatékonyabb programok az alacsony hőmérsékleten és a hosszabb ideig tartó programok.

### **Figyelje a kapacitást**

A mosógépet a „MOSÁSI PROGRAMOK TÁBLÁZATA” táblán jelölt kapacitás alapján töltsse fel, hogy vizet és energiát spóroljon.

### **Zaj és maradék nedvesség**

Ezekre hatással van a centrifugálás sebessége, minél gyorsabb a centrifugálás, annál nagyobb lesz a zaj, de annál kevesebb nedvesség marad a ruhákban.

## ÁPOLÁS ÉS KARBANTARTÁS

*A tisztítás és karbantartás előtt kapcsolja ki a mosógépet és húzza ki a konnektorból. Ne használjon gyúlékony folyadékokat a mosógép tisztításához. Rendszeresen tisztítsa és tartsa karban a mosógépét (legalább évente 4 alkalommal).*

### **Zárja el a vizet és bontsa az áramellátást**



Zárja el a vízcsapot minden mosás után. Ez segít csökkenteni a mosógépben található hidraulikus rendszer kopását, és így elkerülhetők a szivárgások. A tisztítás és karbantartás során mindig húzza ki a mosógépet.

### **Tisztítsa meg a mosógépet**

A készülék külső részét és a gumi alkatrészeit langyos szappanos vízbe áztatott ronggyal lehet megtisztítani. Ne használjon oldószert vagy súrolószert.

A mosógép rendelkezik egy „Öntisztító” programmal a belső alkatrészekhez; ezt töltet nélkül kell lefuttatni.

A program optimalizálása érdekében használhat mosószert (az enyhén szennyezett ruhákhoz megadott mennyiség 10%-át) vagy speciális mosógéptisztító adalékanyagot. Azt javasoljuk, hogy 40 mosásonként futtasson le egy öntisztító programot.

A program elindításához tartsa lenyomva a  és **11**  gombot egyszerre 5 másodpercig.

A program automatikusan elindul, és kb. 70 percig tart. A program leállításához nyomja meg a START/PAUSE  gombot.

### **Tisztítsa meg a mosószert-adagoló fiókot**

Mossa le a vízcsap alatt; ezt a műveletet gyakran meg kell ismételni.

### **Az ajtó és a dob ápolása**

Mindig hagyja nyitva az ajtót, hogy ne alakuljanak ki kellemetlen szagok.

### **Tisztítsa meg a szivattyút**

A mosógépben öntisztító szivattyú van, mely nem igényel semmilyen karbantartást. Az apró tárgyak (például pénzérmék vagy gombok) néha beleeshetnek a szivattyú alapjánál található védő előkamrába.

! Ellenőrizze, hogy véget ért a program, majd húzza ki a készüléket.

Az előkamra elérése:

1. vegye le a mosógép elején található fedőlapot: ehhez először nyomja meg a közepét, majd a két oldalán húzza lefelé.
2. csavarja le a leeresztő szivattyú fedelét az óra járásával ellentétes irányba csavarva: természetes, hogy egy kevés víz kifolyhat.
3. gondosan tisztítsa meg a belső részt.
4. csavarozza vissza a fedelet.
5. helyezze vissza a fedőlapot: ellenőrizze, hogy a horgok a helyükön legyenek, mielőtt visszanyomja a fedőlapot a készülékre.

### **A vízbevezető cső ellenőrzése**

Legalább évente egyszer ellenőrizze a vízbevezető csövet. Ha megrepedt vagy felhasadt, ki kell cserélni: a mosás közben a nagy nyomású víz miatt hirtelen szétnyílnak a cső.

! Soha ne alkalmazzon már használt csövet.

## A BEPAKOLT RUHÁK KIEGYENSÚLYOZÁSÁRA SZOLGÁLÓ RENDSZER

A túlzott zajhatás megelőzésére, valamint a mosandók egyenletes eloszlása érdekében a dob a centrifuga fázis előtt a mosási centrifugasebességnél kicsit nagyobb sebességre kapcsol. Amennyiben a töltet kiegyensúlyozására irányuló próbálkozások nem vezetnek eredményre, a készülék az elméleti centrifugasebességnél lassabb centrifugálásra kapcsol. Jelentős kiegyensúlyozatlanság esetén a mosógép, centrifugálás előtt megpróbálja a töltetet megfelelően elosztani. A töltet megfelelő eloszlásának biztosítása érdekében ajánlatos a nagy ruhaneműket a kicsikkel összekeverni.

## KIEGÉSZÍTŐK

*Érdeklődjön az ügyfélszolgálaton, hogy az alábbi kiegészítők rendelkezésre állnak-e ehhez a mosógépmoделhez.*

### **Ősszeépítő készlet**

Ezzel a kiegészítővel a szárítógépet a mosógép tetejére lehet helyezni, így helyet takaríthat meg, és egyszerűbb lesz a szárító betöltése és kiürítése is.





## SZÁLLÍTÁS ÉS KEZELÉS

*Ne emelje meg a mosógépet a felső részénél megfogva.*

Húzza ki a készüléket és zárja el a vízcsapot. Ellenőrizze, hogy az ajtó és a mosószert-adagoló fiók csukva legyen. Válassza le a bevezető csövet a vízcsapról, majd a leeresztő csövet. Engedje ki a csövekben maradt vizet, majd rögzítse a csöveket, hogy ne sérüljenek meg szállítás közben. Helyezze vissza a szállításhoz szükséges csavarokat. Ismételje meg fordított sorrendben a „Beüzemelési utasítások” szállítócsavarok eltávolítására vonatkozó részét.

# HIBAELHÁRÍTÁS

Előfordulhat, hogy a mosógép nem működik. A szerviz felhívása előtt ellenőrizze, hogy nem olyan problémáról van-e szó, amely a következő lista segítségével egyszerűen megoldható.

Rendellenesség	Lehetséges okok / megoldás
<b>A mosógép nem kapcsol be.</b>	A készülék nincs bedugva a konnektorba, vagy nincs bedugva eléggé, hogy érintkezzen.
	Nincs áram a lakásban.
<b>A program nem indul el.</b>	A mosógép ajtaja nincs megfelelően becsukva.
	Nem nyomta meg az ON/OFF  gombot.
	Nem nyomta meg a START/PAUSE  gombot.
	A vízcsap nincs kinyitva.
	Késleltetett indítás van beállítva.
<b>A mosógép nem tölt fel vízzel (a kijelzőn a „H2O” felirat villog).</b>	A vízbevezető cső nincs csatlakoztatva a csaphoz.
	A cső meg van törve.
	A vízcsap nincs kinyitva.
	Nincs víz a lakásban.
	Nincs elegendő nyomás.
<b>A mosógép nem üríti a vizet.</b>	Nem nyomta meg a START/PAUSE  gombot.
	A leeresztőcső nem a padlószinttől 65 és 100 cm közötti magasságban van felszerelve.
	A leeresztőcső vége vízbe merül.
	A fali szifonnak nincs szellőzése.
	Ha ezen vizsgálatok után a probléma nem oldódik meg, zárja el a vízcsapot, kapcsolja ki a mosógépet, és hívja ki a szervizszolgálatot. Ha a lakás egy épület legfelsőbb emeleteinek egyikén található, lehetséges, hogy a csatornaszellőző eltömődése (szivornyahatás) lépett fel, ezért a mosógép folytonosan szívja, és leereszti a vizet. E kellemetlenség elkerülésére a kereskedelmi forgalomban rendelkezésre állnak csatornaszellőző-szelepek.
<b>A mosógép nem üríti le a vizet, vagy nem centrifugál.</b>	A program nem ereszti le a vizet: néhány programnál a vizet manuálisan kell leereszteni.
	A leeresztőcső meg van törve.
	A lefolyó el van dugulva.
<b>A mosógép nagyon rázkódik a centrifugálás alatt.</b>	Az üzembe helyezéskor a forgódob rögzítése nem lett eltávolítva.
	A készülék nincs vízszintben.
	A mosógép bútorok és falak közé van szorítva.
<b>A mosógépből elfolyik a víz.</b>	A vízbevezető cső nincs jól felcsavarva.
	A mosószer-adagoló fiók eltömődött.
	A leeresztőcső nincs szorosan rögzítve.
<b>Az „Opciók” és a START/PAUSE  lámpa villog, a kijelzőn pedig egy hibakód látható (pl.: F-01, F-...).</b>	Kapcsolja ki a készüléket, és húzza ki a dugót a konnektorból, várjon kb. 1 percet, majd kapcsolja be újra. Ha a hiba továbbra is fennáll, forduljon a szervizhez.
<b>Túl sok hab képződik.</b>	A mosószer nem mosógépekhez való („gépi”, „kézi vagy gépi mosáshoz” vagy hasonló jelzésnek kell lennie rajta).
	Túl sok mosószert használt.
<b>A PUSH &amp; GO funkció nem kapcsol be.</b>	A készülék bekapcsolása után egy másik funkciót aktivált, nem a PUSH & GO funkciót. Kapcsolja ki a készüléket, és nyomja meg a PUSH & GO gombot.

**DEMO MODE:** a funkció kikapcsolásához kapcsolja ki a mosógépet. Ezt követően nyomja meg és tartsa lenyomva a „Start/Pause”  gombot, majd 5 másodpercen belül nyomja meg a „ON/OFF”  gombot is, és mindkét gombot tartsa 2 másodpercig lenyomva.



## A Biztonsági útmutatót, a termékspecifikációt és az energiafogyasztási adatokat letöltheti:

- a [docs.indesit.eu](https://docs.indesit.eu) honlapról
- a QR-kód segítségével
- Vagy **vegye fel a kapcsolatot a vevőszolgálattal** (a telefonszámot lásd a garanciafüzetben). Amikor a vevőszolgálatot hívja, kérjük, hogy készítse elő a termék azonosító lemezén látható adatokat.

A javítási és karbantartási információkat a felhasználók a következő oldalon találják: [www.indesit.com](https://www.indesit.com)

A modellel kapcsolatos információk megszerezhetők az energiacímkén feltüntetett QR-kóddal. A címke tartalmazza a modellazonosítót is, amellyel a nyilvántartási portálon (<https://eprel.ec.europa.eu>) további információk érhetőek el.

