

# BRUKSANVISNING

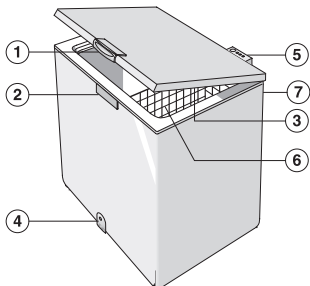

1. Handtag
2. Säkerhetslås (beroende på modell)
3. Tätningslist
4. Plugg för avfrostningsvatten (beroende på modell)
5. Kontrollpanel
6. Korg (beroende på modell)
7. Kondensor (på apparatens baksida)

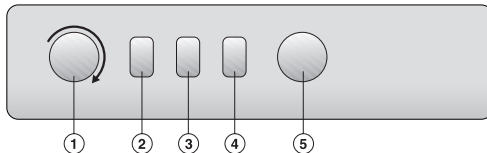

1. **Termostatvred:** Reglerar apparatens innetemperatur.
2. **Röd kontrollampa (beroende på modell):** Är tänd så länge apparatens innetemperatur inte är tillräckligt låg.
3. **Grön kontrollampa (beroende på modell):** Är tänd när apparaten är i funktion.
4. **Gul kontrollampa (beroende på modell):** Är tänd så länge snabbfrysningfunktionen är aktiverad.
5. **Knapp för snabbfrysning (beroende på modell):** Aktiverar eller deaktiverar snabbfrysningfunktionen.

## Kontrollpanelens konfiguration kan variera beroende på modell.

### Idrifttagande av apparaten

- Apparatens temperatur är fabriksinställd på  $-18\text{ }^{\circ}\text{C}$ .
- Anslut apparaten till elnätet.
- Den gröna kontrollampen (beroende på modell) tänds.
- Även den röda kontrollampen (beroende på modell) tänds, eftersom temperaturen inuti apparaten inte är tillräckligt låg för att matvarorna skall kunna läggas in. Denna kontrollampa släcks normalt inom 6 timmar från det att apparaten tas i drift.
- När apparaten har anslutits till elnätet och korrekt temperatur har uppnåtts (det tar ca. 1 timme - under denna tid går det inte att öppna locket), skall du kontrollera att snabbfrysningfunktionen är deaktiverad (den gula kontrollampen (beroende på modell) är släckt).
- Lägg inte in matvarorna i frysen förrän den röda kontrollampen (beroende på modell) har släckts.
- Eftersom tätningslistan är tättslutande, går det inte att öppna locket direkt efter att det har stängts. Du måste alltså vänta ett par minuter innan locket kan öppnas.

### Reglering av temperaturen

Välj korrekt temperatur med hjälp av termostatvredet. Ställ in apparatens temperatur på följande sätt:

- Vrid termostatvredet till läge 1 om du vill ha en högre förvaringstemperatur.
- Vrid termostatvredet till läge 6 /  $\text{E}$  om du vill ha en lägre förvaringstemperatur.
- Vrid termostatvredet till ett av de nedersta lägena (läge "e" om detta läge finns på termostatens skala) om apparaten inte är helt fylld med matvaror d.v.s. när mängden matvaror inte når upp till symbolen "e" inuti apparaten (beroende på modell).

Klimatklass	Rumstemperatur (°C)	Rumstemperatur (°F)
SN	Från 10 till 32	Från 50 till 90
N	Från 16 till 32	Från 61 till 90
ST	Från 16 till 38	Från 61 till 100
T	Från 16 till 43	Från 61 till 110

## INSTALLATION

- Se avsnittet **INNAN APPARATEN ANVÄNDS**.
- **Avlägsna emballaget.**
- **Ta bort de fyra distanselementen som sitter mellan apparaten och locket.**

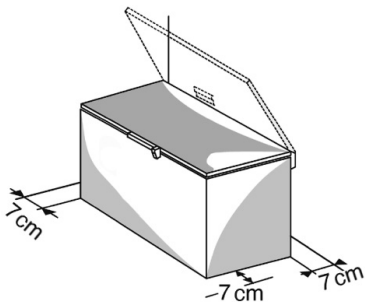

- Kontrollera att pluggen för avfrostningsvattnet (beroende på modell) är insatt på korrekt sätt (4).
- För att apparaten skall prestera maximalt och för att undvika skador när locket öppnas, se till att apparaten står på minst 7 cm avstånd från väggen bakom och att det är 7 cm fritt utrymme på båda sidor om apparaten.
- Sätt i de medföljande tillbehören (beroende på modell).

# BRUKSANVISNING

## INNAN APPARATEN ANVÄNDS

Den apparat som du har förvärvat är uteslutande avsedd att användas i hushållet för förvaring av frysta matvaror, infrysning av färska matvaror och tillverkning av isbitar.

**Enligt lag är det obligatoriskt att ansluta apparaten till jord. Tillverkaren accepterar inget ansvar för personskador eller skador på husdjur och föremål som uppstår till följd av att givna anvisningar inte har följts.**

1. Ta av emballaget och försäkra dig om att apparaten inte har skadats under transporten, att locket stänger ordentligt och att gummilisten inte är skadad. Återförsäljaren skall upplysas om eventuella skador senast 24 timmar efter leverans.

2. Vi rekommenderar att du väntar minst 2 timmar innan du tar apparaten i bruk. Denna tid krävs för att kylsystemet skall fungera på bästa sätt.

3. Se till att installationen och den elektriska anslutningen görs av en behörig fackman i enlighet med tillverkarens anvisningar och lokala säkerhetsbestämmelser.

4. Rengör apparatens insida före användningen.

- Kontrollera att spänningen i din bostad överensstämmer med uppgifterna på typskylten innan apparaten ansluts till elnätet.
- **Den elektriska anslutningen skall utföras i enlighet med gällande lokala bestämmelser.**

## FRYSA IN MATVAROR

### Förbereda färska matvaror för infrysning

- Färska matvaror som skall frysas in kan slås in i aluminiumfolie eller plastfolie eller läggas i plastpåsar eller plastburkar med lock, förutsatt att dessa är lämpliga för infrysning av matvaror.
- Matvarorna skall vara färska, mogna och av allra bästa kvalitet.
- För att färsk frukt och grönsaker skall behålla sina näringsämnen, sin struktur, sin konsistens, färg och smak, skall de om möjligt frysas in omedelbart efter skörd.
- Låt alltid varma matvaror svalna innan du lägger in dem i apparaten.

### Frysa in färska matvaror

- Placera matvarorna som skall frysas in så att de kommer i direkt kontakt med apparatens väggar:  
A) - matvaror som skall frysas in,  
B) - frysta matvaror.

- Undvik att lägga matvarorna som skall frysas så att de kommer i direkt kontakt med frysta matvaror.
- Fordela matvarorna som skall frysas i små portioner för att göra infrysningen effektivare och snabbare. Detta gör även att du bättre kan tillvarata de frysta matvarorna.

1. Tryck på knappen för snabbinfrysningfunktionen minst 24 timmar innan du lägger in färska matvaror i apparaten. Vrid termostavredet till läge  om apparaten saknar denna knapp.
2. Lägg in matvarorna som skall frysas in och öppna inte locket på 24 timmar. Deaktivera snabbinfrysningfunktionen (beroende på modell) när denna tid har gått.

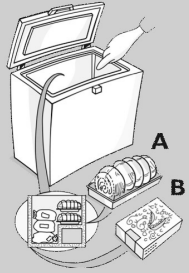

## FÖRVARING AV MATVAROR

Se apparatens tabell (beroende på modell).

### Märkning av matvaror

Märk matvarorna och lägg in dem i frysen. Vi rekommenderar att förpackningarna märks med infrysningsdatum så att du vet hur länge matvarorna kan förvaras i frysen.

### Råd om förvaring av frysta matvaror

Att tänka på när du köper frysta matvaror:

- Försäkra dig om att förpackningen eller omslaget är intakt eftersom kvaliteten på matvarorna annars kan ha försämrats. Om förpackningen är skrovlig eller har fuktfläckar har matvarorna inte förvarats på optimalt sätt och det finns risk för att de har börjat tina.
- Planera din runda i livsmedelsaffären så att du går till frysdiskens det sista du gör och använd fryspåsar för hemtransporten.

MÅNADER	LIVSMEDEL
1-3	
4-7	
8-12	

- Lägg in de frysta matvarorna i frysen så fort du kommer hem.
- Se till att temperaturvariationerna i matvarorna blir så små som möjligt. Respektera det "bäst före datum" som anges på förpackningen.
- Följ alltid anvisningarna om frysförvaring som finns på matförpackningen.

**Anmärkning: Förtär omedelbart tinade eller delvis tinade matvaror. Frys aldrig om tinade matvaror, såvida du inte först använder dem till en maträtt som kräver att matvarorna tillagas (kokas). När matvarorna är tillagade kan de frysas igen.**

### Vid längre strömbrott:

- **Öppna inte locket annat än för att lägga kylklamparna (beroende på modell) ovanpå de frysta matvarorna på höger och vänster sida i frysen. Kylklamparna gör att temperaturen ökar långsammare.**

# BRUKSANVISNING

## FÖRSIKTIGHETSÅTGÄRDER OCH FÖRSLAG

- Efter installation, se till att apparaten inte är placerad på strömkabeln.
- Förvara inte glasbehållare som innehåller vätskor i apparaten. De kan explodera.
- Förtär inte isbitar eller isglassar direkt efter att de tagits ut ur apparaten. Den låga temperaturen kan förorsaka köldskador.
- Dra alltid ut stickkontakten ur eluttaget eller slå av strömmen innan någon typ av rengöring och underhåll görs.
- Placera inte apparaten i direkt solljus eller där den utsätts för värmekällor, eftersom detta kan öka energiförbrukningen.
- Förvara inte bensin och andra lättantändliga ämnen i gas- eller vätskeform i närheten av denna apparat eller andra elektriska apparater. Gaserna som utvecklas kan förorsaka brand eller explosion.
- Ställ apparaten på ett golv som klarar att bära upp dess tyngd och på en plats som är lämplig för dess dimensioner och användning och se till att den står i väg.
- Placera apparaten i ett torrt rum med god ventilation. Apparaten är utformad för att fungera i rumstemperaturer inom bestämda intervall, som i sin tur är beroende av vilken klimatklass apparaten tillhör. Klimatklass anges på typskylten som finns på baksidan av apparaten. Det finns risk att apparaten inte fungerar på korrekt sätt om den står i ett rum där temperaturen är lägre eller högre än den avsedda.
- Det är tillrådligt att apparaten lämnas ansluten till elnätet även då den är tom under kortare tidsperioder.
- Var försiktig när du flyttar skåpet så att inte golv (t ex parkettgolv) skadas. För att underlätta förflyttning av apparaten, rekommenderar vi att du först tömmer den.
- Använd inga andra typer av mekaniska anordningar än dem som rekommenderas av tillverkaren för att påskynda avfrostningen.
- Använd inte elektriska apparater i apparaten om dessa inte är specifikt auktoriserade av tillverkaren.
- Apparaten är inte avsedd att användas av personer (gäller även barn) med nedsatt fysisk, sensorisk eller mental förmåga eller av personer med bristande erfarenhet eller kunskap, såvida personerna i fråga inte övervakas eller får anvisningar om användningen av produkten av en person som ansvarar för deras säkerhet.
- Låt inte barn leka med apparaten eller gömma sig inuti den. Detta för att förhindra att barn utsätts för kvävningrisk och att de blir instängda i apparaten.
- Elsladden får endast bytas av en auktoriserad tekniker.
- Använd inte förlängningssladdar eller adaptrar.
- Det måste vara möjligt att skilja apparaten från elnätet, antingen genom att dra ut stickkontakten ur eluttaget eller med hjälp av en tvåpolig strömbrytare som skall sitta mellan apparaten och eluttaget.
- Kontrollera att spänningen på typskylten överensstämmer med spänningen i din bostad.
- Förtär inte den vätska (e) giftig) som finns i fryssackumulatörerna (om sådana medföljer).
- Öppna inte dörren oftare än nödvändigt.

## AVFROSTNING AV APPARATEN

- Vi rekommenderar att frysen frostas av när islagret på innerväggarna har blivit 5-6 mm tjockt.
- Dra ut stickkontakten ur eluttaget.
  - Ta ut alla matvaror ur apparaten, slå in dem i tidningspapper och lägg dem på en sval plats eller i en frysväska.

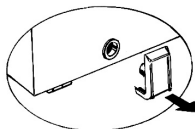

- Lämna locket öppet.
- Ta ut den invändiga pluggen ur kanalen för avfrostningsvattnet (beroende på modell).
- Ta ut pluggen ur kanalen på frysens utsida (beroende på modell) och placera den som på bilden.
- Ställ en skål under pluggen så att vattnet kan rinna ned i skålen. Om det finns en separator kan den användas för detta ändamål.
- Avfrostningen kan påskyndas med en spatel som används för att lossa frostlagret från frysens väggar.
- Lossa även frostlagret som finns på frysens botten.
- Använd aldrig spetsiga eller vassa metallföremål för att få bort frostlagret. Det finns risk för att det uppstår permanenta skador på frysen.
- Använd inte frätande produkter och värme inte frysen på konstgjord väg.
- Torka frysens insida noggrant.
- Sätt tillbaka pluggen på avsedd plats efter avfrostningen.

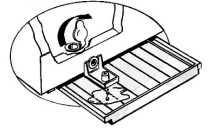

## RENGÖRING OCH UNDERHÅLL

- Avlägsna frostlagret som finns på de övre listerna (se Felsökning).
- Rengör frysens insida med en svamp som har fuktats i ljummet vatten och ett mildt rengöringsmedel efter avfrostningen.
- Rengör motorns ventilationsgaller (i förekommande fall).
- Ta bort dammet från kondensorn på apparatens baksida.

**Dra ut stickkontakten ur eluttaget innan någon typ av underhåll görs.**

**Använd inte slipmedel, slipande svampar eller fläckborttagningsmedel (t.ex. aceton, trikloretylen) för att rengöra apparaten.**

**Rengöring och underhåll av apparaten minst en gång om året borgar för optimal prestanda.**

## BYTE AV LAMPAN I LOCKET (BEROENDE PÅ MODELL)

- Dra ut stickkontakten ur eluttaget.
- Ta bort lampskyddet enligt anvisningarna på bilden. Följ anvisningarna i angiven ordning.
- Skruva ur lampan och byt till en ny med samma Volt och Watt.
- Sätt tillbaka lampskyddet och sätt in stickkontakten i eluttaget igen.

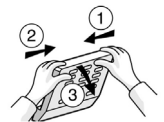

## FELSÖKNING

**1. Den röda kontrolllampan (beroende på modell) förblir tänd.**

- Är det strömavbrott?
- Har avfrostningsfunktionen aktiverats?
- Är locket ordentligt stängt?
- Står apparaten i närheten av en värmekälla?
- Är termostatvredet i korrekt läge?
- Är ventilationsgallret och kondensorn rena?

**2. Apparaten är ovanligt bullrig.**

- Har apparaten ställts i väg?
- Står apparaten så att den vidrör andra möbler eller föremål som kan förorsaka vibrationer?
- Har emballaget avlägsnats från apparatens botten?

**Anmärkning:** Det är helt normalt att du hör hur köldmediet cirkulerar, även efter att kompressorn har stannat.

**3. Den gröna kontrollampan (beroende på modell) är släckt och apparaten fungerar inte.**

- Är det strömavbrott?

# BRUKSANVISNING

- Är stickkontakten ordentligt insatt i eluttaget?
  - Är elsladden hel?
- 4. Den gröna kontrolllampan (beroende på modell) är släckt och apparaten fungerar.**
- Den gröna kontrolllampan är trasig. Kontakta Service för byte.
- 5. Kompressorn fungerar kontinuerligt.**
- Har varma matvaror lagts in i apparaten?
  - Har locket varit öppet en längre stund?
  - Har apparaten placerats i ett för varmt rum eller i närheten av en värmekälla?
  - Är termostatvredet i korrekt läge?
  - Har knappen för snabbinfrysningfunktionen (beroende på modell) tryckts ned oavsiktligt?
- 6. De bildas för mycket frost på de övre listerna.**
- Sitter pluggarna korrekt i kanalen för avfrostningsvattnet?
  - Är locket ordentligt stängt?
  - Är locket skadat eller deformationerat? (Se Installation)
  - Har de fyra distanselementen avlägsnats? (Se Installation)
- 7. Det bildas kondens på frysens ytterväggar.**
- Det är helt normalt att det bildas kondens under speciella omgivningsförhållanden (fuktigheten överstiger 85 %) eller om apparaten är placerad i ett fuktigt och dåligt ventilerat rum. Detta försämrar dock inte frysens prestationer.
- 8. Frostlagret på frysens innerväggar är inte jämntjockt.**
- Detta är helt normalt.

## MILJÖRÅD

### 1. Emballage

Emballagematerialet kan återvinnas till 100 % och är märkt med återvinningssymbolen . Följ lokala bestämmelser när förpackningen skall kasseras. Emballagematerialet (plastpåsar, delar i styrenplast, o.s.v.) skall förvaras utom räckhåll för barn. Det kan vara farligt.

### 2. Skrotning

Denna apparat är tillverkad av material som kan återvinnas . Denna apparat är märkt enligt direktiv 2002/96/EG, Waste Electrical and Electronic Equipment (WEEE).

Genom att se till att denna apparat återvinns på korrekt vis, ser kunden till att förebygga eventuella negativa konsekvenser för miljö och hälsa.

Symbolen  spå apparaten eller i medföljande dokumentation visar att denna apparat inte får behandlas som vanligt hushållsavfall. Den skall i stället lämnas in på en lämplig uppsamlingsplats för återvinning av elektrisk och elektronisk utrustning.

Klipp av elsladden innan apparaten skrotas så att apparaten blir obrukbar. Avlägsna även lock och hyllplan så att barn inte kan stängas in i apparaten.



## SERVICE

### Innan du kontaktar Service:

1. Försök att åtgärda felet på egen hand.
2. Slå på apparaten igen för att kontrollera om felet har åtgärdats. Om så inte är fallet drar du ut stickkontakten ur eluttaget, låter apparaten stå och vila i 1 timme och gör sedan om försöket.
3. Om du inte lyckas åtgärda felet på egen hand kontaktar du Service.

Följ lokala bestämmelser om avfallshantering när apparaten skall skrotas. Lämna apparaten till en auktoriserad återvinningscentral. Lämna inte apparaten utan övervakning ens ett par dagar, eftersom den kan vara farlig för barn. För mer information om hantering, återvinning och återanvändning av denna apparat, var god kontakta de lokala myndigheterna, ortens sophanteringstjänst eller butiken där apparaten inhandlades.

### Information:

Denna apparat innehåller inte CFC. Kylsystemet innehåller R134a (HFC) eller R600a (HC), se typskylten på apparatens insida. Apparater som innehåller isobutan (R600a): Isobutan är en miljövänlig naturgas. Den är däremot lättantändlig. Det är därför av största vikt att kontrollera att kylsystemets rörledningar inte är skadade.

Denna apparat kan innehålla fluorerade växthusgaser som omfattas av Kyotoavtalet. Koldmediet befinner sig i ett hermetiskt slutet system. Koldmedium: R134a har en global uppvärmningspotential (GWP) på 1 300.

### Försäkran om överensstämmelse

- Denna apparat är avsedd för förvaring av matvaror och tillverkad i överensstämmelse med förordning (EG) nr. 1935/2004. **CE**
- Denna apparat har formgivits, tillverkats och sålts i överensstämmelse med:
  - Säkerhetskraven i lågspänningsdirektiv 2006/95/EG (som ersätter direktiv 73/23/EEG med efterföljande ändringar).
  - Skyddskraven i EMC-direktiv 2004/108/EG.
- Apparatsens elektriska säkerhet kan endast garanteras när apparaten är korrekt ansluten till ett verksamt jordningssystem som överensstämmer med gällande lagstiftning.

### Uppge:

- Vilken typ av problem det rör sig om,
- Modell,
- Servicenumret (denna kod finns efter ordet SERVICE på typskylten som finns på baksidan av apparaten),
- Fullständig adress,
- Telefon- och riktnummer.

**SERVICE** 0000 000 00000

