

GRAZIE PER AVERE ACQUISTATO UN PRODOTTO HOTPOINT



Per ricevere un'assistenza più completa, registrare il prodotto su www.hotpoint.eu/register



Prima di utilizzare l'apparecchio, leggere attentamente le istruzioni relative alla sicurezza. Prima della messa in funzione della lavatrice, è assolutamente necessario togliere i bulloni di sicurezza utilizzati per il trasporto. Per istruzioni dettagliate sulla procedura di rimozione, vedere le Istruzioni per l'installazione.

PANNELLO DI CONTROLLO

1. Tasto On/Off
2. Tasto Avvio/Pausa
3. Tasto Temperatura
4. Tasto Energy Saver
5. Tasto Asciugatura / Blocco Tasti
6. Tasto Tipo asciugatura
7. Tasto Partenza Ritardata
8. Tasto Centrifuga
9. Manopola Programmi

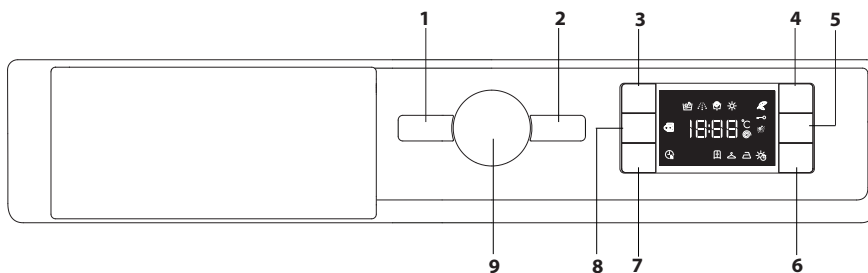

INDICATORI SUL DISPLAY

- Fase di lavaggio**
- Indica la fase del ciclo di lavaggio
- Fase di asciugatura**
- Energy Saver attivato**
- Blocco tasti attivato**
- Solo asciugatura**
- Asciugatura a tempo**
- Livelli di asciugatura automatica**
- Avvio ritardato attivato**
- Porta bloccata**

TABELLA PROGRAMMI

Programma		Temperatura		Centrifuga massima (giri)	Carico max. (kg)	Durata (Minuti)	Asciugatura	Detersivi e Additivi		Detersivo consigliato	
		Default	Range					Ammorbidente 2	Candeggina 3	Polvere	Liquido
1	Misti Lava&Asciuga	40 °C	☼ - 40 °C	800	3,5	E' possibile controllare la durata dei programmi di lavaggio sul display.	●	●	○	-	✓
2	Camicie Lava&Asciuga	40 °C	☼ - 40 °C	1000	2		●	●	○	-	✓
3	Stira Facile	-	-	-	1,5		-	-	-	-	-
4	Rinfresca Vapore	-	-	-	1,5		-	-	-	-	-
5	Cotone (2)	40 °C	☼ - 60 °C	1400	7,0		●	●	○	✓	✓
6	Sintetici (3)	40 °C	☼ - 60 °C	1200	4		●	●	○	✓	✓
7	Antimacchia Rapido	40 °C	☼ - 40 °C	1200	3,5		●	●	○	-	✓
8	Antimacchia 100	40 °C	☼ - 40 °C	1400	7		●	●	○	-	✓
9	Bianchi	60 °C	☼ - 90 °C	1400	7,0		●	●	○	✓	✓
10	Eco Cotone ◻ (1)	60 °C	☼ - 60 °C	1400	7,0		●	●	○	✓	✓
11	Multicolor	40 °C	☼ - 40 °C	1400	7,0		●	●	○	-	✓
12	Ultradelicati	30 °C	☼ - 30 °C	0	1		●	●	○	-	✓
13	Lana	40 °C	☼ - 40 °C	800	1,5		●	●	○	-	✓
14	Rapido 30'	30 °C	☼ - 30 °C	800	3		-	●	○	-	✓
	Risciacquo + Centrifuga	-	-	1400	7,0	●	-	○	-	-	
	Centrifuga + Scarico	-	-	1400	7,0	●	-	-	-	-	

● Dosaggio richiesto ○ Dosaggio opzionale

La durata del ciclo indicata sul display o sul libretto è una stima calcolata in base a condizioni standard. Il tempo effettivo può variare in base a numerosi fattori quali temperatura e pressione dell'acqua in ingresso, temperatura ambiente, quantità di detersivo, quantità e tipo di carico, bilanciamento del carico, opzioni aggiuntive selezionate.

1) Programma di controllo secondo il regolamento EN 50229 (Lavaggio): Questo ciclo è adatto per pulire un carico di cotone normalmente sporco ed è il più efficiente in termini di consumo combinato di energia e di acqua, da usare su capi lavabili a 60 °C. La temperatura effettiva di lavaggio può differire da quella indicata.

Programma di controllo secondo il regolamento EN 50229 (Asciugatura): selezionare il programma di lavaggio 10 ed impostare il livello di asciugatura "11", per entrambe i carichi. La prima asciugatura deve essere eseguita con il carico nominale.

Per tutti gli Istituti di prova:

- 2) Programma cotone lungo: impostare il programma 5 con una temperatura di 40°C.
 - 3) Programma sintetico lungo: impostare il programma 6 con una temperatura di 40°C.
- * Selezionando il programma ed escludendo la centrifuga la macchina effettuerà solo lo scarico.

DESCRIZIONE DEL PRODOTTO

1. Piano superiore
2. Vaschetta del detersivo
3. Pannello comandi
4. Maniglia
5. Porta
6. Filtro dell'acqua
7. Piedini regolabili (4)

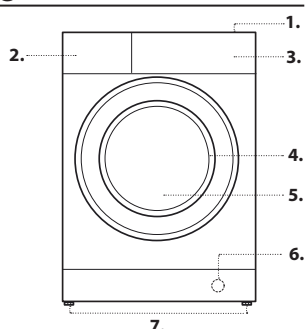

VASCETTA DEL DETERSIVO

Scomparto 1: Non inserire il detersivo in questo scomparto.
Scomparto 2: Detersivo per lavaggio (in polvere o liquido)
Scomparto 3: Additivi (ammorbidente, ecc.) L'ammorbidente non deve superare la scritta "MAX".

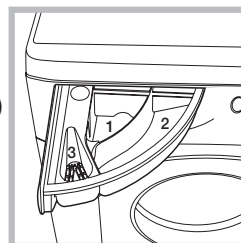

! Usare detersivi in polvere per capi in cotone bianchi e per il prelavaggio e per lavaggi con temperatura superiore a 60°C.
! Seguire le indicazioni riportate sulla confezione di detersivo.

PROGRAMMI

Attenersi alle raccomandazioni indicate sui simboli di lavaggio dei capi. Il valore indicato nel simbolo è la temperatura massima consigliata per lavare l'indumento.

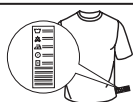

Misti Lava&Asciuga

utilizzare il programma per lavare e asciugare capi misti (Cotone e Sintetici). Selezionando questo ciclo è possibile lavare e asciugare fino a 3,5 kg; si consiglia l'uso di detersivo liquido.

Grazie all'utilizzo del vapore, il programma è ottimizzato per ridurre la formazione di pieghe sui capi rendendoli più facili da stirare.

Camicie Lava&Asciuga

utilizzare il programma per lavare e asciugare camicie e magliette di diverso tessuto e colore garantendone la massima cura. Selezionando questo ciclo è possibile lavare e asciugare fino a 2 kg. Per ottenere i migliori risultati utilizzare detersivo liquido; pretrattare polsini, colli e macchie. Grazie all'utilizzo del vapore, il programma è ottimizzato per ridurre la formazione di pieghe sui capi rendendoli più facili da stirare.

Stira Facile

utilizzare questo programma immediatamente prima di stirare; max. 1,5 kg di carico.

Grazie all'utilizzo del vapore, il programma è ottimizzato per ridurre la formazione di pieghe sui capi rendendoli più facili da stirare.

Rinfresca Vapore

è ideato per rinfrescare i capi togliendo odori sgradevoli e rilassando le fibre, producendo vapore all'interno della vasca. Al termine del ciclo i capi risulteranno umidi.

Cotone

è ideato per lavare asciugamani, biancheria intima, tovaglie ecc. in tessuto di cotone e lino resistente, da mediamente a molto sporco.

Sintetici

è ideato per lavare capi in fibre sintetiche (come poliestere, poliacrilico, viscosa ecc.) o misto cotone, mediamente sporchi.

Antimacchia Rapido

Il programma è studiato per lavare i capi con macchie giornaliere anche più ostinate in 45'. Adatto a capi colorati di fibra mista, garantendone il massimo rispetto.

Selezionando l'opzione di asciugatura, al termine del lavaggio viene eseguita automaticamente un'asciugatura come all'aria aperta con i vantaggi di non favorire l'ingiallimento a causa dei raggi solari e di evitare la perdita del candore a causa del possibile pulviscolo presente nell'aria. Si consiglia l'utilizzo del livello di asciugatura "△".

Antimacchia 100

Il programma è adatto al lavaggio di capi molto sporchi, con colori resistenti. Il programma garantisce una classe di lavaggio superiore alla classe standard (classe A). Non eseguire il programma mescolando capi di colore diverso. Si consiglia l'utilizzo di detersivo in polvere. Per macchie ostinate è consigliato il pretrattamento con additivi specifici.

Selezionando l'opzione di asciugatura, al termine del lavaggio viene eseguita automaticamente un'asciugatura come all'aria aperta con i vantaggi di non favorire l'ingiallimento a causa dei raggi solari e di evitare la perdita del candore a causa del possibile pulviscolo presente nell'aria. Si consiglia l'utilizzo del livello di asciugatura "△".

Bianchi

Per bianchi molto sporchi e colori resistenti.

Eco Cotone

è ideato per lavare capi di cotone mediamente sporchi. A 60°C è il programma standard per il lavaggio dei capi di cotone, il più efficiente in termini di consumo combinato di acqua ed elettricità.

Multicolor

è ideato per lavare capi in cotone colorati. Il programma è studiato per il mantenimento della vivacità dei colori nel tempo.

Ultradelicati

per il lavaggio dei capi molto delicati. Si raccomanda di rovesciare i capi prima del lavaggio. Per risultati migliori si raccomanda l'utilizzo del detersivo liquido per capi delicati.

Selezionando l'opzione di asciugatura esclusivamente a tempo, al termine del lavaggio viene eseguita un'asciugatura di particolare delicatezza grazie ad una movimentazione leggera e da un getto d'aria ad una temperatura opportunamente controllata.

I tempi consigliati sono:

1 kg di sintetico --> 150 min.

1 kg di sintetico e cotone --> 180 min

1 kg di cotone --> 180 min.

Il grado di asciugatura dipenderà dal carico e dalla composizione del tessuto.

Lana - Woolmark Apparel Care - Green:

il ciclo di lavaggio "Lana" di questa lavatrice è stato approvato dalla Woolmark Company per il lavaggio di capi di lana classificati come "lavabili a mano", purché il lavaggio venga eseguito nel rispetto delle istruzioni riportate sull'etichetta dell'indumento e delle indicazioni fornite dal produttore di questa lavatrice. (M1126)

Rapido 30'

per lavare capi leggermente sporchi in poco tempo. Non è indicato per lana, seta e capi da lavare a mano.

Risciacquo + Centrifuga

È ideato per risciacquare e centrifugare.

Centrifuga + Scarico

È ideato per centrifugare e scaricare l'acqua.



Spia Oblò bloccato

Se il simbolo è spento indica che l'oblò è bloccato. Per evitare danni è necessario attendere che il simbolo si accenda prima di aprire l'oblò. Per aprire la porta mentre un ciclo è in corso premere il tasto START/PAUSE ; se il simbolo è acceso sarà possibile aprire l'oblò.

PRIMO UTILIZZO

Dopo l'installazione, prima dell'uso, effettuare un ciclo di lavaggio con detersivo e senza biancheria impostando il programma 9(60°C).

USO QUOTIDIANO

Preparare la biancheria seguendo le raccomandazioni della sezione "CONSIGLI E SUGGERIMENTI".

- Premere il tasto ON/OFF ; la spia relativa al tasto START/PAUSE lampeggerà lentamente.

- Aprire la porta oblò. Caricare la biancheria facendo attenzione a non superare la quantità di carico indicata nella tabella programmi.

- Estrarre il cassetto e versare il detersivo nelle apposite vaschette come spiegato nella sezione "CASSETTO DETERSIVI".

- Chiudere l'oblò.

- Selezionare con la manopola PROGRAMMI il programma desiderato; ad esso è associata una temperatura e una velocità di centrifuga che possono essere modificate. Sul display comparirà la durata del ciclo.

- Sulla lavatrice vengono segnalati automaticamente i valori predefiniti di temperatura e rotazione per il ciclo selezionato oppure gli ultimi valori scelti, se questi sono compatibili con il ciclo di lavaggio impostato.

- Selezionare le opzioni desiderate.

- Premere il tasto START/PAUSE per avviare il programma di lavaggio, la spia relativa si illuminerà fisso e l'oblò si bloccherà (simbolo spento).

METTERE IN PAUSA UN PROGRAMMA

Per mettere in pausa il lavaggio, premere il tasto START/PAUSE ; la spia lampeggerà. Se il simbolo è illuminato, si potrà aprire l'oblò. Per far ripartire il lavaggio dal punto in cui è stato interrotto, premere nuovamente il tasto START/PAUSE .

APRIRE L'OBLO', SE NECESSARIO

Dopo l'avvio di un programma, il simbolo si spegne per indicare che l'oblò non può essere aperto. Fino a quando un ciclo di lavaggio è in esecuzione, l'oblò rimane bloccato. Per aprire l'oblò mentre un programma è in corso, ad esempio, per aggiungere o rimuovere dei capi, premere il tasto START/PAUSE per metterlo in pausa; la spia lampeggerà. Se il simbolo è illuminato, si potrà aprire l'oblò. Premere nuovamente il tasto START/PAUSE per continuare il programma.

CAMBIARE UN CICLO DI LAVAGGIO MENTRE È IN CORSO

Per cambiare un programma mentre è in corso, mettere la lavabiancheria in pausa premendo il tasto START/PAUSE (la spia relativa lampeggerà); selezionare quindi il ciclo desiderato e premere nuovamente il tasto START/PAUSE .

! Se si desidera annullare un ciclo già avviato, premere a lungo il tasto ON/OFF . Il ciclo verrà interrotto e la macchina si spegnerà.

FINE DEL PROGRAMMA

Viene indicata dalla scritta "END" sul display, quando il simbolo si accenderà sarà possibile aprire l'oblò. Aprire l'oblò, scaricare la biancheria e spegnere la macchina. Se non viene premuto il tasto "ON/OFF" , la lavatrice si spegne automaticamente dopo circa mezz'ora. Chiudere il rubinetto dell'acqua, aprire lo sportello ed estrarre la biancheria. Lasciare lo sportello aperto per consentire al cestello di asciugarsi.

OPZIONI

! Se l'opzione selezionata è incompatibile con il programma impostato, l'incompatibilità viene segnalata da un segnale acustico e la spia corrispondente si accende.

! Se l'opzione selezionata è incompatibile con un'altra opzione precedentemente impostata, resterà attiva solo l'opzione selezionata per ultima.

Energy saver

La funzione Energy saver contribuisce al risparmio energetico non riscaldando l'acqua utilizzata per lavare il bucato - un vantaggio sia per l'ambiente, sia per la bolletta elettrica. Infatti, l'azione rafforzata e il consumo ottimizzato dell'acqua garantiscono ottimi risultati nella stessa durata media di un ciclo standard.

Per ottenere i migliori risultati di lavaggio, si consiglia l'uso di un detersivo liquido.

Partenza ritardata

Per impostare la partenza ritardata del programma prescelto, premere il tasto relativo fino a raggiungere il tempo di ritardo desiderato. Quando tale opzione è attiva, sul display si illumina il simbolo . Per rimuovere la partenza ritardata premere il tasto fino a che sul display compare il valore "0".

Temperatura

Ogni programma ha una temperatura predefinita. Se si desidera modificare la temperatura, premere il tasto . Il valore viene visualizzato sul display.

Centrifuga

Ogni programma ha una velocità di centrifuga predefinita. Se si desidera modificare la velocità di centrifuga, premere il tasto . Il valore viene visualizzato sul display.

Impostare l'asciugatura

Alla prima pressione del tasto  la macchina seleziona automaticamente il livello di asciugatura massimo compatibile al programma selezionato. Le successive pressioni fanno decrementare il livello e successivamente il tempo di asciugatura fino alla sua esclusione "OFF".

È possibile impostare l'asciugatura:

A - in base al livello di asciugatura desiderato:

Armadio : adatto per il bucato da riporre nell'armadio senza bisogno di stiratura.

Stampella : ideale per quei capi che non necessitano di un'asciugatura completa.

Stiro : indicato per capi che devono essere successivamente stirati. Il livello di umidità residua ammorbidisce le pieghe e ne facilita la rimozione.



B - In base al tempo: da **210 a 30** minuti.

Se eccezionalmente il carico di biancheria da lavare ed asciugare è superiore al massimo previsto (vedi tabella dei programmi), effettuare il lavaggio, e a programma ultimato, dividere il carico e rimetterne una parte nel cestello. Seguire a questo punto le istruzioni per effettuare "**Solo asciugatura**". Ripeti le stesse operazioni per il carico rimanente.



N.B: alla fine dell'asciugatura viene effettuato sempre un periodo di raffreddamento.

Solo asciugatura

Premere il tasto  per eseguire la sola asciugatura.

Dopo aver selezionato il programma desiderato compatibile con il tipo di capi da trattare, alla pressione del tasto  si esclude la fase di lavaggio e verrà attivata l'asciugatura con il livello massimo previsto per il programma selezionato. È possibile modificare ed impostare il livello o la durata dell'asciugatura premendo il tasto asciugatura .

BLOCCO TASTI

per **attivare** il blocco del pannello di controllo, tenere premuto il tasto  per circa 3 secondi. Il simbolo  nel display acceso indica che il pannello di controllo è bloccato (ad eccezione del tasto ). In questo modo si impediscono modifiche accidentali dei programmi, soprattutto se in casa ci sono dei bambini.

Se si prova a interagire con il pannello di controllo il simbolo  all'interno del display lampeggia.

Per **disattivare** il blocco del pannello di controllo, tenere premuto il tasto  per circa 3 secondi.

CONSIGLI E SUGGERIMENTI

Suddividere la biancheria secondo:

Tipo di in tessuto (cotone, fibre miste, sintetici, lana, capi da lavare a mano).
Colore (separare i capi colorati dai bianchi, lavare i nuovi capi colorati a parte).
Delicati (piccoli indumenti - come calze di nylon - gli elementi con ganci - come reggiseni - inserirli in un sacchetto di stoffa).

Vuotare le tasche

Oggetti come monete o accendini possono danneggiare la lavabiancheria e il cestello. Controllare i bottoni.

MANUTENZIONE E CURA

Per qualsiasi operazione di pulizia e manutenzione, spegnere e scollegare la macchina. Non utilizzare liquidi infiammabili per pulire la lavabiancheria.

Escludere acqua e corrente elettrica

Chiudere il rubinetto dell'acqua dopo ogni lavaggio. Si limita così l'usura dell'impianto idraulico della lavabiancheria e si elimina il pericolo di perdite.

Staccare la spina della corrente quando si pulisce la lavabiancheria e durante i lavori di manutenzione.

Pulire la lavabiancheria

La parte esterna e le parti in gomma possono essere puliti con un panno imbevuto di acqua tiepida e sapone. Non usare solventi o abrasivi

Pulire il cassetto dei detersivi

Lavarlo sotto l'acqua corrente; questa pulizia va effettuata frequentemente.

Curare oblò e cestello

Lasciare sempre socchiuso l'oblò per evitare che si formino cattivi odori.

Pulire la pompa

La lavabiancheria è dotata di una pompa autopulente che non ha bisogno di manutenzione. Può però succedere che piccoli oggetti (monete, bottoni) cadano nella precamera che protegge la pompa, situata nella parte inferiore di essa.

! Assicurarsi che il ciclo di lavaggio sia terminato e staccare la spina.

Per accedere alla precamera:

1. svitare il coperchio della pompa di scarico ruotandolo in senso antiorario: è normale che fuoriesca un po' d'acqua;

2. pulire accuratamente l'interno;

3. riavvitare il coperchio;

Controllare il tubo di alimentazione dell'acqua

Controllare il tubo di alimentazione almeno una volta all'anno. Se presenta screpolature e fessure va sostituito: durante i lavaggi le forti pressioni potrebbero provocare improvvise spaccature.

! Non utilizzare mai tubi già usati.

SISTEMA BILANCIAMENTO DEL CARICO

Prima di ogni centrifuga, per evitare vibrazioni eccessive e per distribuire il carico in modo uniforme, il cestello effettua delle rotazioni ad una velocità leggermente superiore a quella del lavaggio. Se al termine di ripetuti tentativi il carico non fosse ancora correttamente bilanciato la macchina effettua la centrifuga ad una velocità inferiore a quella prevista. In presenza di eccessivo sbilanciamento la lavabiancheria effettua la distribuzione anziché la centrifuga. Per favorire una migliore distribuzione del carico e il suo corretto bilanciamento si consiglia di mescolare capi grandi e piccoli.

TRASPORTO E MOVIMENTAZIONE

Non sollevare la lavabiancheria tenendola per il piano superiore.

Staccare la spina dalla presa di corrente e chiudere il rubinetto dell'acqua.

Controllare che l'oblò e il cassetto dei detersivi siano ben chiusi. Scollegare

il tubo di carico dal rubinetto dell'acqua, quindi staccare il tubo di scarico.



Rimuovere tutta l'acqua residua dai tubi, e fissarli in modo che non possano essere danneggiati durante il trasporto. Riapplicare i bulloni di trasporto.

Seguire, in ordine inverso, la procedura per la rimozione dei bulloni di trasporto descritta nelle "Istruzioni per l'installazione".

ANOMALIE E RIMEDI

Può accadere che la lavabiancheria non funzioni. Prima di telefonare al Servizio Assistenza, controllare che non si tratti di un problema facilmente risolvibile aiutandosi con il seguente elenco.

Anomalie	Possible cause / Soluzione
La lavabiancheria non si accende.	La spina non è inserita nella presa della corrente, o non abbastanza da fare contatto.
	In casa non c'è corrente.
Il ciclo di lavaggio non inizia.	L'oblò non è ben chiuso.
	Il tasto ON/OFF  non è stato premuto.
	Il tasto START/PAUSE  non è stato premuto.
	Il rubinetto dell'acqua non è aperto.
	Si è impostato un ritardo sull'ora di avvio.
La lavabiancheria non carica acqua (Sul display viene visualizzata la scritta "H2O").	Il tubo di alimentazione dell'acqua non è collegato al rubinetto.
	Il tubo è piegato.
	Il rubinetto dell'acqua non è aperto.
	In casa manca l'acqua.
	Non c'è sufficiente pressione.
La lavabiancheria carica e scarica acqua di continuo.	Il tubo di scarico non è installato fra 65 e 100 cm da terra.
	L'estremità del tubo di scarico è immersa nell'acqua.
	Lo scarico a muro non ha lo sfianto d'aria.
	Se dopo queste verifiche il problema non si risolve, chiudere il rubinetto dell'acqua, spegnere la lavabiancheria e chiamare il Servizio Assistenza. Se l'abitazione si trova agli ultimi piani di un edificio, è possibile che si verifichino fenomeni di sifonaggio, per cui la lavabiancheria carica e scarica acqua di continuo. Per eliminare l'inconveniente sono disponibili in commercio apposite valvole anti-sifonaggio.
La lavabiancheria non scarica o non centrifuga.	Il programma non prevede lo scarico: con alcuni programmi occorre avviarlo manualmente.
	Il tubo di scarico è piegato.
	La condotta di scarico è ostruita.
La lavabiancheria vibra molto durante la centrifuga.	Il cestello, al momento dell'installazione, non è stato sbloccato correttamente.
	La lavabiancheria non è in piano.
	La lavabiancheria è stretta tra mobili e muro.
La lavabiancheria perde acqua.	Il tubo di alimentazione dell'acqua non è ben avvitato.
	Il cassetto dei detersivi è intasato.
	Il tubo di scarico non è fissato bene.
Le spie delle "Opzioni" e dell'START/PAUSE  lampeggiano velocemente e il display visualizza un codice di anomalia (es.: F-01, F-..).	Spegnere la macchina e togliere la spina dalla presa, attendere circa 1 minuto quindi riaccenderla. Se l'anomalia persiste, chiamare il Servizio Assistenza.
Si forma troppa schiuma.	Il detersivo non è specifico per lavabiancheria (deve esserci la dicitura "per lavatrice", "a mano e in lavatrice", o simili).
	Il dosaggio è stato eccessivo.
La lavasciuga non asciuga.	La spina non è inserita nella presa della corrente.
	In casa non c'è corrente.
	L'oblò non è ben chiuso.
	Si è impostato un ritardo sull'ora di avvio.
	L'ASCIUGATURA è nella posizione OFF.

DEMO MODE: per disattivare questa funzione, spegnere la lavatrice. Tenendo premuto il tasto "START/PAUSE" , premere anche il tasto "ON/OFF"  entro 5 secondi e tenerli premuti entrambi per 2 secondi.



Per scaricare le istruzioni di sicurezza, il manuale d'uso, la scheda tecnica e i dati energetici:

- Visitare il sito web <http://docs.hotpoint.eu>.
- Usare il codice QR
- Oppure, **contattare il Servizio Assistenza** (al numero di telefono riportato sul libretto di garanzia). Quando si contatta il Servizio Assistenza, fornire i codici presenti sulla targhetta matricola del prodotto.

