

RO Română

Instrucțiuni de folosire

MAȘINA DE SPĂLAT VASE - Sumar

Instrucțiuni de folosire

Precauții și recomandări

Asistență

Fișa produsului

Instalare

Descrierea aparatului

Sare de dedurizare și Agent de limpezire

Încărcarea coșurilor

Detergentul și folosirea mașinii de spălat vase

Programe

Întreținere și curățire

Anomalii și remedii



pentru siguranța dvs. și vă recomandăm să le citiți cu atenție.

Este important să păstrați acest manual pentru a-l putea consulta în orice moment. În cazul vânzării, cedării sau mutării mașinii, manualul trebuie să însoțească mașina.

Citiți cu atenție instrucțiunile: ele conțin informații importante privind instalarea, utilizarea și siguranța.

Acest aparat este proiectat pentru uzul casnic sau pentru aplicații asemănătoare, de exemplu:

- case de țară;
- folosirea de către clienți în hoteluri, moteluri și alte spații de tip rezidențial;
- bed and breakfast.

Scoateți mașina de spălat din ambalajul său și verificați să nu fi suferit daune în timpul transportului. Nu racordați mașina dacă este deteriorată și contactați distribuitorul.

Siguranță generală

- Acest aparat electrocasnic poate fi utilizat de copiii în vârstă de peste 8 ani și de persoane cu capacități fizice, senzoriale sau mentale reduse sau fără experiența sau cunoștințele necesare, cu condiția să fie sub supravegherea strictă a unei persoane responsabile sau după ce au primit instrucțiuni privind folosirea sigură a aparatului și înțelegerea pericolelor inerente acestuia.
- Copiii nu trebuie să se joace cu aparatul.
- și întreținerea aparatului trebuie să fie efectuată de utilizator. Nu trebuie efectuată de copiii nesupravegheați.
- Acest aparat a fost conceput pentru un uz neprofesional în interiorul locuințelor.
- Mașina trebuie utilizată pentru spălarea vaselor de uz casnic, potrivit instrucțiunilor din acest manual.
- Aparatul nu trebuie instalat în aer liber, nici chiar în cazul în care spațiul este adăpostit, deoarece expunerea acestuia la ploi și furtuni este foarte periculoasă.
- Nu atingeți mașina când sunteți desculți.
- Nu scoateți ștecherul din priză trăgând de cablu, ci apucând ștecherul.
- La sfârșitul fiecărui ciclu și înainte de efectuarea operațiunilor de curățare și întreținere, trebuie să închideți robinetul de apă și să scoateți ștecherul din priză.

RO Precauții și recomandări

 Aparatul a fost proiectat și fabricat conform normelor internaționale de siguranță. Recomandările sunt furnizate

- Numărul maxim de vase este menționat în fișa produsului.
 - În caz de defecțiune, nu umblați în niciun caz la mecanismele din interior și nu încercați să o reparați singuri.
 - Nu vă sprijiniți și nu vă așezați pe ușa deschisă a mașinii: aceasta se poate răsturna.
 - Ușa trebuie ținută închisă, pentru că altfel reprezintă un pericol de a vă împiedica.
 - Nu păstrați detergentul și agentul de limpezire la îndemâna copiilor.
 - Ambalajele nu constituie jucării pentru copii.
 - Cuțitele și articolele cu marginile tăioase trebuie să fie amplasate cu vârfurile/lamele orientate în jos în coșul de tacâmuri sau așezate în poziție orizontală pe rafturi sau în tavă/al treilea coș la modelele în care sunt prezente.
- *capitolul Programe).*
 - **Selectați un program adecvat tipului de veselă și gradului de murdărire al acestora, consultând Tabelul programelor:**
 - pentru vase murdare normal, utilizați programul Eco, ce garantează consumuri de energie și apă reduse.
 - pentru cantități de veselă mai mici, activați opțiunea Încărcare pe jumătate *(dacă este disponibilă - a se vedea capitolul Programe speciale și Opțiuni).*
 - **În cazul în care contractul dvs. de furnizare a energiei electrice prevede tranșe orare cu tarife economice, vă recomandăm să spălați vasele în acele intervale orare. Opțiunea Pornire întârziată poate facilita organizarea spălărilor în acest sens *(dacă este disponibilă - a se vedea capitolul Programe speciale și Opțiuni).***

Eliminarea deșeurilor

- Eliminarea deșeurilor de ambalaje se va face cu respectarea normelor locale, în acest mod ambalajele putând fi reutilizate.
- Directiva Europeană 2012/19/EU cu privire la deșeurile care provin de la aparatele electrice și electronice (RAEE), prevede că aparatele electrocasnice trebuie să fie eliminate separat de deșeurile solide urbane. Aparatele scoase din uz trebuie să fie colectate separat, pentru a optimiza rata de recuperare și reciclare a materialelor care le compun, precum și pentru a evita efectele dăunătoare asupra sănătății și a mediului înconjurător. Simbolul care se utilizează pentru a reaminti obligația de colectare separată a acestora este tonberonul de gunoi tăiat; acesta este reprezentat grafic pe toate aparatele. Pentru informații suplimentare cu privire la scoaterea din uz a electrocasnicilor, deținătorii acestora se pot adresa centrelor de colectare a deșeurilor sau distribuitorilor.

Protejați și respectați mediul înconjurător

Economisiți apa și energia electrică

- Porniți mașina de spălat vase numai dacă este încărcată complet. Până la umplerea completă a mașinii, preveniți mirosurile neplăcute efectuând un ciclu de Înmuiere *(dacă este disponibil - a se vedea*

RO Asistență

Înainte de a contacta serviciul de Asistență:

- Verificați dacă puteți remedia singuri anomalia (vezi Anomalii și Remediere).
- Reporniți programul, pentru a controla dacă inconvenientul a fost eliminat.
- În cazul în care inconvenientul nu a fost eliminat, contactați Serviciul Autorizat de Asistență Tehnică.

 Nu apelați niciodată la personal tehnic neautorizat.

Comunicați:

- tipul defecțiunii;
- modelul mașinii (Mod.);
- numărul de serie (S/N).

Aceste informații se găsesc pe plăcuța cu caracteristici, montată pe aparat (vezi Descrierea mașinii).

RO Fișa produsului

Fișa produsului	
Marca	INDESIT
Identificator model furnizor	DSR 15B1
Capacitate nominală în număr de setări standard (1)	10
Clasa de eficiență energetică pe o scară de la A+++ (consum redus) la D (consum ridicat)	A
Consumul de energie anual exprimat în kWh (2)	267
Consumul de energie la programul de spălare standard exprimat în kWh	0.94
Consumul de energie în modul off (oprit) exprimat în W	0.5
Consumul de energie în modul left-on (rămas în funcțiune) exprimat în W	5.0
Consumul de apă anual exprimat în litri (3)	2800
Clasa de eficiență la centrifugare pe o scară de la G (eficiență minimă) la A (eficiență maximă)	A
Durata programului de spălare rufe standard exprimată în minute.	180
Durata modului left-on (rămas în funcțiune) exprimată în minute	12
Nivelul de zgomot exprimat în dB(A) re 1 pW	51
Model încorporat	Nu
1) Informațiile de pe etichetă și din fișa produsului fac referire la ciclul de spălare standard, acest program este adecvat pentru spălarea veselei cu grad de murdărie normal și este programul cel mai eficient din punct de vedere al consumului combinat de energie și apă. Ciclul de spălare standard corespunde ciclului Eco.	
2) Pe baza programelor cu 280 de cicluri de spălare standard cu apă rece și a consumului modurilor cu consum redus. Consumul real de energie va depinde de modul în care este utilizat aparatul.	
3) Pe baza programelor cu 280 de cicluri de spălare. Consumul real de apă va depinde de modul în care este utilizat aparatul.	

Instalare

RO

⚠ În caz de mutare, mențineți mașina de spălat în poziție verticală, iar dacă va fi necesar, înclinați-o pe latura posterioară.

Racordări hidraulice

⚠ Adaptarea instalației hidraulice în vederea instalării mașinii va fi realizată numai de către persoane calificate.

Furtunurile de alimentare și de evacuare a apei pot fi orientate spre dreapta sau stânga, pentru o instalare cât mai corectă. Furtunurile nu trebuie să fie îndoite sau strivite de mașina de spălat vase.

Racordarea furtunului de alimentare cu apă

- La o priză de apă de 3/4" gaz rece sau caldă (max. 60°C).
- Lăsați apa să curgă până când devine limpede.
- Înșurubați bine furtunul de alimentare și deschideți robinetul.

⚠ Dacă furtunul de alimentare nu este suficient de lung, contactați un magazin specializat sau un tehnician autorizat (*consultați capitolul Asistența*).

⚠ Presiunea apei trebuie să fie cuprinsă între valorile indicate în tabelul conținând Datele tehnice, în caz contrar mașina de spălat vase ar putea să nu funcționeze corect.

⚠ Fiți atenți ca furtunul să nu fie nici pliat, nici îndoit.

Racordarea furtunului de evacuare a apei

Racordați furtunul de evacuare la o țevă de evacuare cu diametrul de cel puțin 2 cm. (A)

Racordul furtunului de evacuare trebuie să fie la o înălțime cuprinsă între 40 și 80 cm. de la podea sau de la planul de sprijin al mașinii de spălat vase.

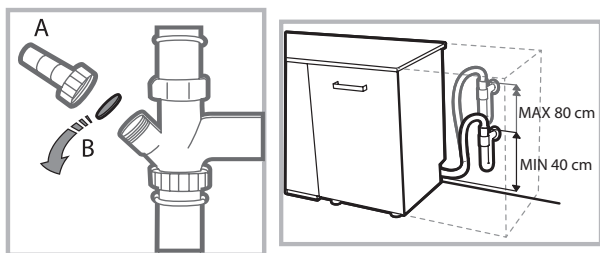

Înainte de a conecta furtunul de evacuare a apei la sifonul chiuvetei, scoateți dopul de plastic (B).

Dispozitiv de protecție împotriva inundațiilor

Pentru a nu provoca inundații, mașina de spălat vase:

- este dotată cu un sistem care întrerupe alimentarea cu apă în cazul apariției unor anomalii sau a unor pierderi din interior. Unele modele sunt dotate și cu un dispozitiv de protecție suplimentar **New Acqua Stop***, care protejează împotriva inundațiilor, chiar și în cazul perforării furtunului de alimentare.



ATENȚIE: TENSIUNE PERICULOASĂ!

Furtunul de alimentare cu apă nu trebuie în niciun caz secționat, deoarece conține părți aflate sub tensiune.

Racordarea electrică

Înainte de a introduce ștecărul în priza de curent, asigurați-vă ca:

- priza să fie cu împământare și conformă prevederilor legale;
- priza trebuie să suporte sarcina maximă de putere a mașinii, indicată pe plăcuța cu caracteristici de pe ușă (*consultați capitolul Descrierea mașinii de spălat*);
- tensiunea de alimentare trebuie să fie cuprinsă între valorile indicate pe plăcuța cu caracteristici de pe ușă;
- priza să fie compatibilă cu ștecherul aparatului. În caz contrar, solicitați unui tehnician autorizat înlocuirea ștecherului (*consultați capitolul Asistența*); nu utilizați prelungitoare sau prize multiple.

⚠ După instalarea aparatului, cablul de alimentare și priza de curent trebuie să fie ușor accesibile.

⚠ Cablul nu trebuie să fie îndoit sau comprimat.

⚠ Dacă este deteriorat, cablul de alimentare trebuie înlocuit de fabricant sau de Serviciul de Asistență Tehnică, pentru a evita orice risc. (*Vezi capitolul Asistență*)

⚠ Constructorul își declină orice responsabilitate în cazul nerespectării acestor norme.

Poziționare și așezare la nivel

1. Poziționați mașina de spălat vase pe o pardoseală plană și rigidă. Compensați denivelările acesteia prin deșurubarea sau înșurubarea piciorușelor anterioare, până la fixarea orizontală a mașinii. Poziționarea perfectă la nivel a mașinii îi conferă stabilitate, evitând producerea vibrațiilor și a zgomotelor.

2. După montarea sub blat a mașinii de spălat vase, lipiți banda adezivă transparentă* sub blatul de lemn, pentru a-l proteja de eventualele condens produse.

3. Așezați mașina fixând părțile laterale sau spatele acesteia pe mobilierul alăturat sau pe perete. Mașina poate fi de asemenea încastrată sub un blat continuu* (*a se consulta schema de Montare*).

4*. Pentru a regla înălțimea piciorușului posterior, acționați asupra bușei hexagonale de culoare roșie din partea inferioară, frontală, centrală a mașinii de spălat vase, cu o cheie cu gura hexagonală cu deschiderea de 8 mm, rotind în sens orar pentru a mări înălțimea și în sens antiorar pentru a o reduce. (*consultați foaia care conține instrucțiunile de încastrare anexată documentației*).

* Prezent numai la anumite modele.

Avertizări la prima utilizare a mașinii

După instalare, îndepărtați tampoanele poziționate pe coșuri și elasticele de reținere de pe coșul superior (*dacă sunt prezente*).

Setări dedurizator apă

Înainte de a porni prima spălare, setați nivelul de duritate apei din rețea. (*a se vedea capitolul Agent de limpezire și sare de dedurizare*)

Prima încărcare a rezervorului dedurizatorului trebuie făcută cu apă, apoi introduceți aproximativ 1 kg de sare; este normal să iasă apă.

Porniți imediat după aceea un ciclu de spălare.

Folosiți numai sare specială pentru mașini de spălat vase.



După încărcare, ledul LIPSĂ SARE* se stinge.

 Neîncărcarea rezervorului cu sare poate determina deteriorarea sistemului de dedurizare a apei și a elementului de încălzire.

Mașina este dotată cu semnale acustice/tonuri (în funcție de modelul mașinii de spălat vase) care anunță efectuarea comenzii: pornire, sfârșitul ciclului etc.

Simbolurile/indicatoarele/ledurile luminoase de pe panoul de comandă/display, pot avea culori diferite, pulsa sau avea o lumină fixă. (în funcție de modelul mașinii de spălat vase).

Pe display apar informații utile referitoare la tipul ciclului setat, la faza de spălare/uscare, la timpul rămas, la temperatură etc... etc...

Date Tehnice	
Dimensiuni	Lățime 45 cm Înălțime 85 cm Adâncime 60 cm
Capacitate	10 tacâmuri standard
Presiunea apei de alimentare	0,05 ÷ 1MPa (0.5 ÷ 10 bar) 7,25 – 145 psi
Tensiune de alimentare	vezi plăcuța cu caracteristici
Putere totală absorbită	vezi plăcuța cu caracteristici
Siguranță	vezi plăcuța cu caracteristici
 	Acest aparat este conform cu următoarele Directive Comunitare: -2006/95/EC (Joasă Tensiune) -2004/108/EC (Compatibilitate Electro-magnetică) 2009/125/EC (Com. Reg. 1016/2010) (Ecodesign) -97/17/EC (Etichetare) -2012/19/EC (WEEE)

* Există numai la anumite modele.

Descrierea aparatului

RO

Vedere de ansamblu

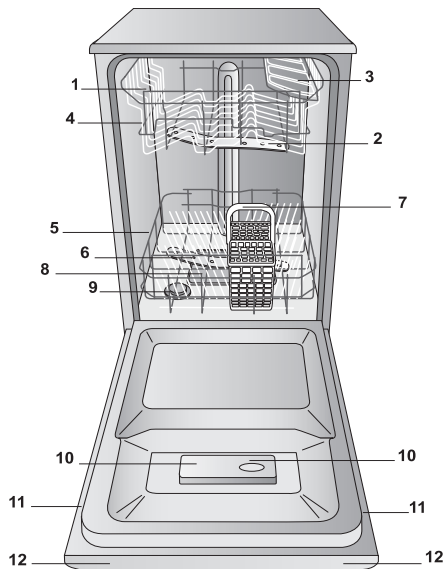

1. Coș superior
2. Pulverizator superior
3. Rafturi rabatabile
4. Sistem de reglare a înălțimii coșului
5. Coș inferior
6. Pulverizator inferior
7. Coș tacâmuri
8. Filtru spălare
9. Rezervor sare
10. Compartimente pentru detergent și rezervor pentru agent de limpezire
11. Plăcuță caracteristici
12. Panou de comandă***

Panou de comenzi

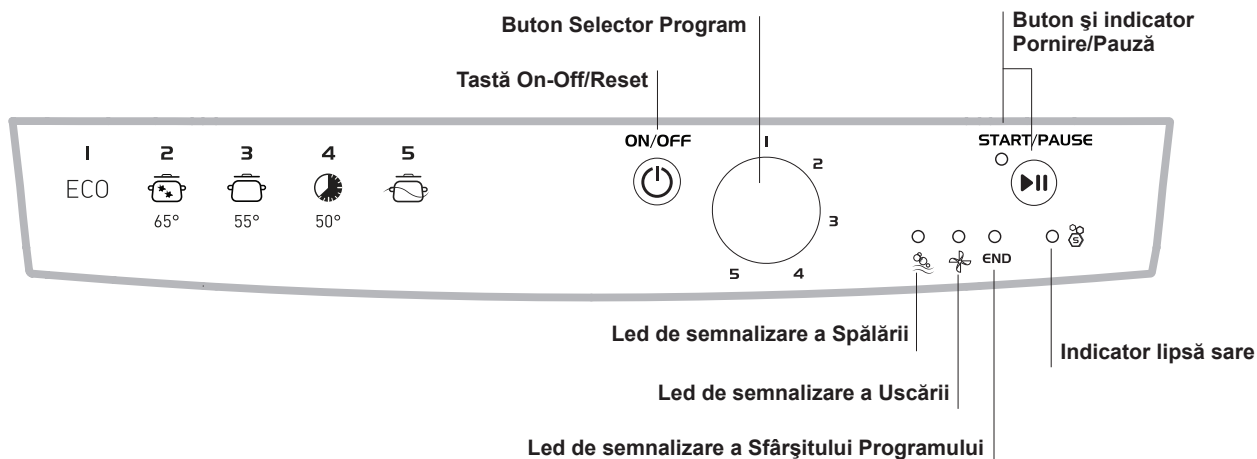

*** Numai pentru modelele cu încorporare totală * Prezent doar la anumite modele.

Numărul și tipul programelor și opțiunile disponibile variază în funcție de modelul mașinii de spălat vase.

Sare de dedurizare și Agent de limpezire

INDESIT

RO

⚠ Folosiți numai produse speciale pentru mașini de spălat vase. Nu utilizați sare alimentară sau industrială. Respectați indicațiile de pe ambalajul produselor.

⚠ Dacă se utilizează un produs multifuncțional, se recomandă oricum adăugarea sării, în special dacă apa este dură sau foarte dură. (Respectați indicațiile de pe ambalajul produselor).

⚠ Dacă nu se adaugă sare de dedurizare sau agent de limpezire, este normal că ledurile LIPSĂ SARE* și LIPSĂ AGENT DE LIMPEZIRE* rămân aprinse.

Încărcați sarea de dedurizare

Utilizarea sării împiedică formarea CALCARULUI pe vase și pe componentele funcționale ale mașinii de spălat vase.

- Este important ca rezervorul de sare să nu fie niciodată gol.
 - Este important să efectuați setarea durezzații apei.
- Rezervorul de sare se află în partea inferioară a mașinii de spălat vase (a se consulta Descrierea) și trebuie umplut:
- atunci când pe panou se aprinde ledul LIPSĂ SARE*;
 - de fiecare dată când flotorul verde* de pe dopul rezervorului de sare nu mai este vizibil.
 - a se vedea autonomia în tabelul durezzații apei.



1. Rotiți dopul rezervorului în sens invers acelor de ceasornic și scoateți coșul inferior.
2. Numai pentru prima utilizare: umpleți rezervorul cu apă până la margine.
3. Așezați pâlnia (vezi figura) și umpleți rezervorul cu sare până la margine (circa 1

kg); este normal ca puțină apă să iasă din rezervor.

4. Scoateți pâlnia, înlăturați resturile de sare de pe gura rezervorului, clătiți dopul cu apă curentă înainte de a-l înșuruba. Se recomandă efectuarea acestei operațiuni la fiecare încărcare cu sare.

Închideți bine dopul, astfel încât în timpul spălării în rezervor să nu poată intra detergent (sistemul de dedurizare se poate strica iremediabil).

⚠ Când trebuie să încărcați sarea, se recomandă să efectuați operațiunea înainte de începerea spălării.

Programarea durezzații apei

Pentru a obține o funcționare perfectă a dedurizatorului anti-calcar, este indispensabilă efectuarea unei reglări în funcție de durezzația apei din apartament. Informațiile sunt disponibile la Societatea de furnizare a apei potabile. Valoarea setată este echivalentă cu o durezzație medie.

- Porniți mașina de spălat vase cu tasta ON/OFF
- Stingeți cu tasta ON/OFF
- Țineți apăsată tasta START/PAUZĂ 5 secunde.
- Porniți mașina cu tasta ON/OFF
- Se aprinde intermitent indicatorul de sare (numărul de aprinderi intermitente corespunde selecției curente).
- Poziționați butonul pe numărul nivelului de durezzație dorit (vezi tabelul privind durezzația).
- Stingeți cu tasta ON/OFF
- Setare completată!

Tabelul durezzații apei				Autonomie media- rezervor sare cu 1 spălare pe zi
nivel	°dH	°fH	mmol/l	luni
1	0 - 6	0 - 10	0 - 1	7 luni
2	6 - 11	11 - 20	1,1 - 2	5 luni
3	12 - 17	21 - 30	2,1 - 3	3 luni
4	17 - 34	31 - 60	3,1 - 6	2 luni
5*	34 - 50	61 - 90	6,1 - 9	2/3 săptămâni

Nu se recomandă utilizarea sării între 0°f și 10°f.
* Cu setarea 5 durata se poate prelungi.

(°dH = durezzația apei exprimată în grade germane - °fH = durezzația apei exprimată în grade franceze - mmol/l = milimol/litru)

Încărcați agentul de limpezire

Agentul de limpezire facilitează USCAREA veselei. Compartimentul pentru agent de limpezire trebuie umplut:

- atunci când pe panou/display se aprinde indicatorul LIPSĂ SARE *
- atunci când indicatorul optic de pe ușa rezervorului "E", trece de la închis la culoare la transparent.

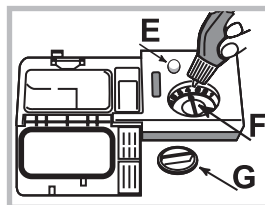

1. Deschideți rezervorul rotind dopul "G" în sens antiorar.
2. Turnați cu atenție agentul de limpezire, astfel încât să nu iasă în afară. Dacă se varsă, ștergeți imediat cu o cârpă uscată.
3. Reînșurubați dopul.

Nu turnați NICIODATĂ agent de limpezire direct în interiorul cuvei.

Reglați doza de agent de limpezire

Dacă rezultatul uscării nu este satisfăcător, este posibilă reglarea dozei de agent de limpezire. Rotiți regulatorul "F". Se pot regla până la max. 4 nivele în funcție de modelul mașinii de spălat vase. Valoarea setată este echivalentă cu un nivel mediu.

Se pot regla până la max. 4 nivele în funcție de modelul mașinii de spălat vase. Valoarea setată este echivalentă cu un nivel mediu.

- dacă se observă linii albastrii pe vase, rotiți regulatorul pe valorile mai mici (1-2).
- dacă există picături de apă sau pete de calcar pe vase, rotiți regulatorul pe valorile mai mari (3-4).

* Prezent numai la anumite modele.

Încărcarea coșurilor

RO

Sugestii

Înainte de încărcarea coșurilor, eliminați de pe vase resturile de mâncare și goliți paharele și recipientele de lichidele rămase. Nu este necesară o clătire prealabilă cu apă curentă.

Aranjați vasele astfel încât să fie stabile și să nu se răstoarne, recipientele să fie dispuse cu deschiderea în jos, iar părțile concave sau convexe în poziție oblică, pentru a permite apei să ajungă la toate suprafețele și să se scurgă.

Fiți atenți ca mânerele, capacele, tigăile și tăvile să nu împiedice rotația stropitoarelor. Dispuneți obiectele mici în coșul pentru tacâmuri.

Vasele de plastic și tigăile antiaderente au tendința să rețină mai mult picăturile de apă și, prin urmare, gradul lor de uscare va fi mai mic decât cel al vaselor de ceramică sau oțel.

Obiectele ușoare (ca recipientele din plastic) trebuie să fie poziționate, de preferință, pe coșul superior și dispuse astfel încât să nu se poată mișca.

După încărcarea mașinii, verificați dacă stropitoarele se rotesc liber.

Coșul inferior

Coșul inferior poate conține oale, capace, farfurii, salatiere, tacâmuri etc. Farfuriile și capacele mari vor fi așezate de preferință în părțile laterale ale coșului.

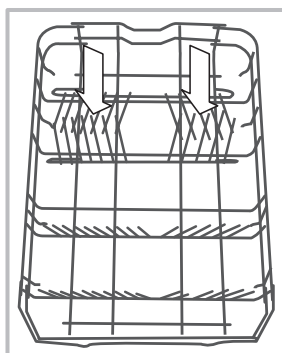
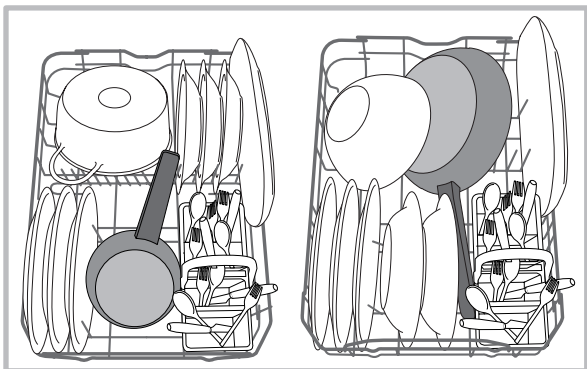

Unele modele de mașini de spălat vase dispun de sectoare rabatabile*, care pot fi utilizate în poziție verticală, pentru așezarea farfuriilor sau în poziție orizontală (coborâte), pentru așezarea oalelor și a salatiereilor. Unele modele dispun de Vertical Zone, suporturi speciale detașabile* amplasate în zona posterioară a coșului și care pot fi folosite pentru a susține

tigăi sau tăvi în poziție mai verticală, pentru a ocupa mai puțin spațiu.

Pentru a le utiliza, este suficient să prindeți mânerul colorat, trăgându-l în sus și rotindu-l în față. Aceste suporturi pot culisa la dreapta sau la stânga pentru a se adapta la mărimea vaselor.

Se recomandă să dispuneți vasele foarte murdare în coșul inferior deoarece, în acest sector, jeturile de apă sunt mai energice și permit obținerea unor prestații mai bune la spălare.

Coșul pentru tacâmuri

Coșul pentru tacâmuri este prevăzut cu grătare superioare pentru dispunerea mai bună a acestora. Trebuie să fie poziționat numai în partea anterioară a coșului inferior.

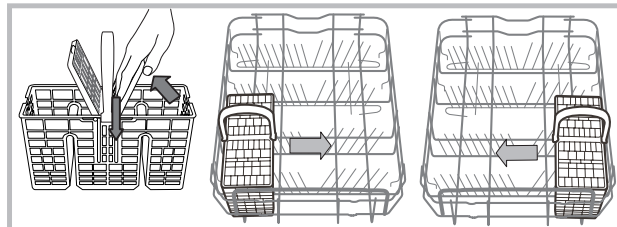

Coșul superior

Introduceți vasele delicate și ușoare: pahare, cești, farfurioare, salatiere joase.

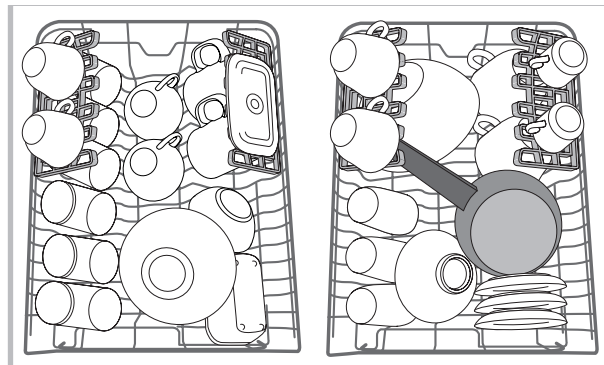

Rafturi rabatabile cu poziție variabilă*

Rafturile rabatabile laterale pot fi poziționate pe trei înălțimi diferite pentru a optimiza amplasarea vaselor în spațiul coșului.

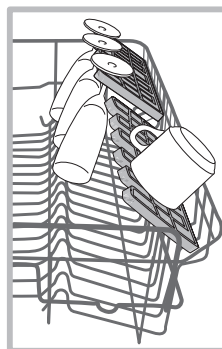

Paharele cu picior pot fi poziționate în mod stabil pe rafturile rabatabile, introducând piciorul paharului în orificiile respective.

Pentru a optimiza uscarea, amplasați rafturile rabatabile cu înclinația cea mai mare. Pentru a varia înclinația, ridicați raftul, culisați-l ușor și poziționați-l cum doriți.

* Există numai la anumite modele. Variabile ca număr și poziție.

Tavă*

Unele modele de mașini de spălat vase sunt dotate cu o tavă glisantă care poate fi utilizată pentru a conține tacâmuri sau vase de mici dimensiuni.

Pentru cele mai bune performanțe de spălare, nu puneți sub tavă vase voluminoase. Tava pentru tacâmuri este amovibilă.

(a se vedea fig)

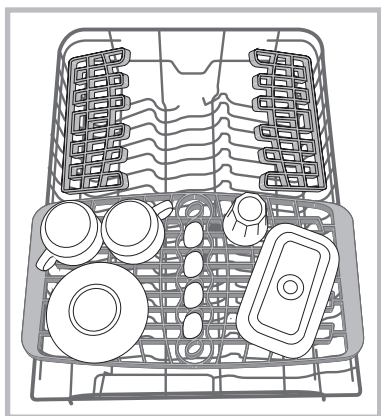

Reglarea înălțimii coșului superior

Coșul superior este reglabil în înălțime: în poziție înaltă când doriți să puneți vase voluminoase în coșul inferior; în poziție joasă, pentru a folosi spațiile rafturilor rabatabile, creând mai mult spațiu în partea de sus.

Se recomandă reglarea înălțimii coșului superior atunci când COȘUL ESTE GOL.

Nu ridicați sau coborâți NICIODATĂ coșul dintr-o singură parte.

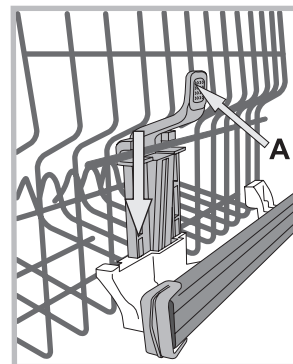

Dacă coșul este prevăzut cu **Lift-Up*** (vezi figura), ridicați coșul prinzându-l din părțile laterale și mișcați-l în sus. Pentru a reveni la poziția joasă, apăsați pârghiile (**A**) din părțile laterale ale coșului și urmați coborârea.

Vase necorespunzătoare

- Vase și tacâmuri din lemn.
- Pahare decorate delicate, vase de artizanat artistic și de anticariat. Decorațiile lor nu sunt rezistente.
- Părțile din materiale sintetice nerezistente la temperatură.
- Vase din aramă și cositor.
- Vase murdare de cenușă, ceară, unsoare lubrifiantă sau cerneală.

Decorațiile de pe sticlă, piese de aluminiu și argint, în timpul spălării își pot schimba culoarea și se pot albi. Și unele tipuri de sticlă (de ex. obiecte de cristal) după multe spălări, pot deveni opace.

Deteriorarea sticlei și a vaselor

Cauze:

- Tipul sticlei și procedura de producere a sticlei.
- Compoziția chimică a detergentului.
- Temperatura apei din programul de spălare.

Recomandare:

- Utilizați numai pahare și porțelan garantate de producător ca fiind rezistente la spălarea în mașina de spălat vase.
- Folosiți detergent delicat pentru vase.
- Scoateți paharele și tacâmurile din mașina de spălat vase cât mai repede posibil după sfârșitul programului.

* Există numai la anumite modele.

Detergentul și folosirea mașinii de spălat vase

RO

Introducerea detergentului

Un rezultat bun la spălare depinde și de dozarea corectă a detergentului, care nu spală mai eficient dacă este în exces și, în plus, poluează mediul înconjurător.

Dozarea poate fi adaptată în funcție de gradul de murdărie. În general, pentru o murdărie normală, folosiți circa 25 de gr. (detergent praf) sau 25 ml (detergent lichid). Dacă folosiți tablete, este suficientă una.

Dacă vasele sunt puțin murdare sau au fost în prealabil limpezite cu apă, reduceți considerabil cantitatea de detergent.

Pentru un rezultat bun al spălării, respectați și instrucțiunile de pe ambalajul detergentului.

În cazul unor întrebări suplimentare, vă recomandăm să vă adresați producătorilor de detergenți.

Deschideți compartimentul pentru detergent acționând butonul D; dozați detergentul consultând Tabelul programelor:

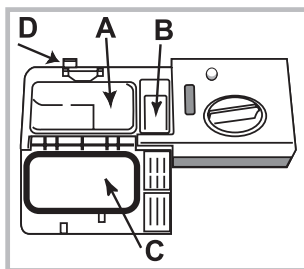

- praf sau lichid: tăvițe A (detergent pentru spălare) și B (detergent pentru prespălare)

- tablete: când programul indică 1 tabletă, așezați-o în compartimentul A și închideți capacul C; dacă programul indică 2 tablete, așezați a doua tabletă pe fundul cuvei.

Eliminați resturile de detergent de pe marginea

compartimentului și închideți complet capacul C.

Recipientul pentru detergent se deschide automat în funcție de program, la momentul potrivit.

Dacă folosiți detergenți combinați, vă recomandăm să folosiți opțiunea TABS, care adaptează programul de spălare, pentru a obține întotdeauna cel mai bun rezultat posibil la spălare și uscare.

⚠ Utilizați numai detergent pentru mașina de spălat vase.

NU UTILIZAȚI detergenți pentru spălare manuală.

Utilizarea unei cantități de detergent prea mari poate determina apariția unor urme de spumă la sfârșitul ciclului de spălare.

Cele mai bune rezultate de spălare și uscare se obțin numai prin utilizarea combinată a detergentului, a agentului de limpezire lichid și a sării de dedurizare.



Vă recomandăm utilizarea unor detergenți fără fosfați și fără clor, care sunt cei mai indicați pentru protejarea mediului înconjurător.

Pornirea mașinii de spălat vase

1. Deschideți robinetul de apă.
2. Porniți mașina apăsând pe butonul ON-OFF.
3. Deschideți ușa și dozați detergentul (*a se vedea încărcarea detergentului*).
4. Încărcați coșurile (*a se vedea Încărcarea coșurilor*) și închideți ușa.
5. Selectați programul de spălare rotind butonul SELECTARE PROGRAM: reperul de pe buton trebuie să ajungă în dreptul numărului sau al simbolului aferent programului. Indicatorul corespunzător butonului PORNIRE/PAUZĂ se aprinde.
6. Selectați opțiunile de spălare* (*vezi programe speciale și opțiuni*).
7. Porniți mașina apăsând butonul PORNIRE, ledul nu mai pâlpâie și se transformă în lumină fixă. Aprinderea ledului corespunzător spălării semnalează începutul programului.
8. La sfârșitul programului ledul SFÂRȘIT se aprinde (cu lumină fixă). Opriți mașina apăsând butonul ON-OFF, închideți robinetul de apă și scoateți ștecherul din priză.
9. Așteptați câteva minute înainte de a scoate vesela, pentru a nu vă arde. Descărcați coșurile începând de la cel de jos.

⚠ -Pentru a reduce consumul de energie electrică, în condițiile în care mașina NU este utilizată pentru mult timp, ea se oprește în mod automat.

⚠ PROGRAMELE AUTOMATE*: unele modele de mașină de spălat vase sunt dotate cu un senzor special care poate evalua gradul de murdărie și poate stabili o spălare mai eficientă și economică. Durata programelor Auto poate varia în funcție de intervenția senzorului.

Modificarea unui program în curs de desfășurare

Dacă ați ales greșit un program este posibil să interveniți, cu condiția ca acesta să fi început de puțin. odată programul de spălare început, pentru a schimba ciclul de spălare opriți mașina menținând apăsat butonul ON/OFF/Reset, apoi porniți din nou mașina acționând același buton și selectați din nou programul și opțiunile dorite.

Adăugarea altor vase

Apăsați tasta Pornire/Pauză, deschideți ușa cu atenție din cauza ieșirii aburilor și introduceți vasele. Apăsați butonul Pornire/Pauză (ledul are lumină fixă): ciclul se reia după un bip prelungit.

⚠ Dacă ați setat pornirea întârziată, la sfârșitul numărătorii inverse, ciclul de spălare nu va porni, ci va rămâne în stare de Pauză.

⚠ La apăsarea tastei Pornire/Pauză pentru a face o pauză, se întrerupe programul.

În această fază schimbarea programului nu este posibilă.

Întreruperi accidentale

Dacă în timpul derulării programului de spălare ușa se deschide sau se întrerupe curentul electric, programul se oprește. După închiderea ușii sau revenirea curentului, programul se va relua din punctul în care s-a întrerupt.





* Prezent numai la anumite modele.

Datele programelor sunt măsurate în condiții de laborator potrivit normei europene EN 50242.

În funcție de diferitele condiții de utilizare, durata și datele programelor pot varia.

RO

 Numărul și tipul programelor și opțiunile variază în funcție de modelul mașinii de spălat vase.

Program	Uscare	Opțiuni	Durata programului	Consum apă (l/ciclu)	Consum Energie (KWh/ciclu)
1. Eco	Da	Nu	03:00	10	0,9
2. Intensiv 	Da	Nu	02:30	14	1,3
3. Normal 	Da	Nu	02:00	13,5	1,15
4. Rapid 40 	Nu	Nu	00:40	9	0,85
5. Prespălare 	Nu	Nu	00:10	4	0,01

Indicații pentru alegerea programelor și dozarea detergentului

1. Ciclu de spălare ECO este programul standard la care se referă datele de pe eticheta energetică; acest ciclu este adecvat pentru a spăla vase cu grad normal de murdărie și este programul cel mai eficient în ceea ce privește consumul de energie și de apă pentru acest tip de vase. 4 gr/ml**+ 21 gr/ml – 1 Tab (**Cantitatea de detergent pentru prespălare)

2. Vase și oale foarte murdare (a nu se utiliza pentru vase delicate). 25 gr/ml – 1 Tab

3. Vase și oale murdare normal. 4 gr/ml**+ 21 gr/ml – 1 Tab

4. Ciclu rapid pentru vase puțin murdare. (ideal pentru vase de 2 persoane) 21 gr/ml – 1 Tab

5. Spălare preliminară înainte de încărcarea completă a mașinii după masa următoare. Fără detergent

Consumuri de stand-by: Consum de left-on mode: 5 W - consum de off mode: 0,5 W

Note:

cele mai bune rezultate ale programelor „Rapid 40” se obțin de preferință respectându-se numărul de vase indicate.

Pentru a consuma mai puțin, folosiți mașina de spălat vase la capacitatea maximă.

Întreținere și curățare

RO

Înteruperea alimentării cu apă și curent electric

- Închideți robinetul de apă după fiecare spălare pentru a elimina pericolul pierderilor.
- În timpul operațiunilor de curățare sau de întreținere a mașinii scoateți ștecherul din priză.

Curățarea mașinii de spălat vase

- Suprafața exterioară a mașinii și panoul de comandă pot fi curățate cu o cârpă moale înmuiată în apă, neabrazivă. Nu folosiți solvenți sau detergenți abrazivi.
- Cuva interioară se poate curăța de eventualele pete cu o cârpă înmuiată în apă și puțin oțet.

Evitarea mirosurilor neplăcute

- Lăsați întotdeauna ușa mașinii întredeschisă, pentru a elimina umezeala.
- Curățați regulat cu un burete umed garniturile de etanșare a ușii și a compartimentelor pentru detergent. Astfel veți evita depunerea resturilor de alimente, principalele responsabile pentru mirosurile neplăcute.

Curățarea stropitoarelor

Este posibil ca resturile de mâncare să se lipească de stropitoare și să obtureze orificiile prin care iese apa: se recomandă controlarea lor periodică și curățarea cu o perie nemetalică. Cele două stropitoare sunt demontabile.

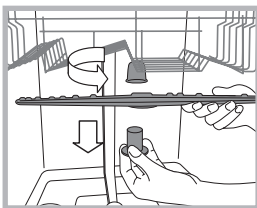

Pentru demontarea stropitorului superior, rotiți piulița din plastic în sens invers acelor de ceasornic. Stropitorul superior trebuie remontat cu partea care are cel mai mare număr de orificii orientată în sus.

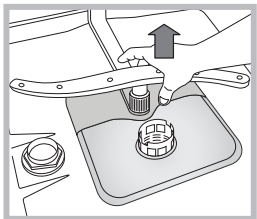

Pentru a demonta stropitorul inferior, apăsați cele două clapete laterale și trageți stropitorul în sus.

Curățarea filtrului de intrare a apei*

Dacă conductele de apă sunt noi sau au rămas neutilizate timp îndelungat, înainte de racordare lăsați apa să curgă până când devine limpede și lipsită de impurități. Fără această măsură de precauție, există riscul ca punctul de intrare a apei să se înfunde, deteriorând astfel mașina.

- ⚠ Periodic, curățați filtrul de la alimentarea cu apă, aflat la gura de ieșire a robinetului.
- Închideți robinetul de apă.
- Deșurubați capătul furtunului de alimentare cu apă, scoateți filtrul și curățați-l cu grijă sub un jet de apă.
- Montați la loc filtrul și înșurubați furtunul.

Curățarea filtrelor

Grupul de filtrare este compus din trei filtre care purifică apa de spălare de resturile de mâncare și o recirculă: pentru a obține rezultate bune la spălare, este necesară curățarea acestor filtre.

⚠ Curățați regulat filtrele.

⚠ Mașina de spălat vase nu poate fi utilizată fără filtre sau cu filtrele desprinse.

• După câteva spălări, controlați ansamblul de filtrare și, dacă este nevoie, curățați-l cu grijă cu apă și o perie nemetalică, conform instrucțiunilor de mai jos:

1. rotiți filtrul cilindric **C** în sens invers acelor de ceasornic și extrageți-l (fig. 1).
2. Apăsați ușor aripioarele laterale și scoateți paharul filtrului **B** (Fig. 2);
3. Scoateți placa filtrului din inox **A**. (fig. 3).
4. Inspectați prin orificiul de control și înlăturați eventualele resturi de alimente. **NU ÎNLĂTURAȚI NICIODATĂ** protecția pompei de spălare (element de culoare neagră) (fig. 4).

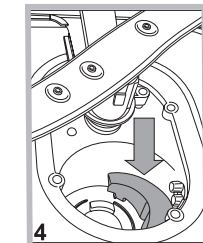
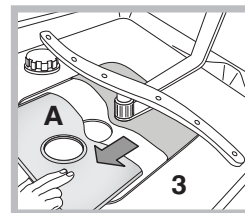
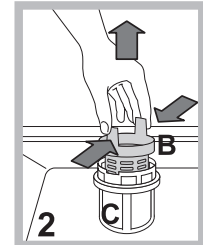
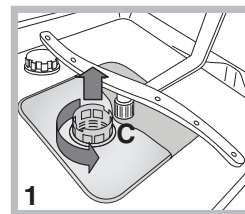

După curățarea filtrelor, montați din nou grupul de filtrare și așezați-l corect în locașul său; este extrem de important pentru o bună funcționare a mașinii de spălat vase.

În cazul absenței dvs. pentru intervale de timp îndelungate

- Debransați conexiunile electrice și închideți robinetul de apă.
- Lăsați ușa mașinii întredeschisă.
- La întoarcere, efectuați un ciclu de spălare în gol.

* Prezent numai la anumite modele.

Anomalii și remedii

În cazul în care aparatul prezintă anomalii de funcționare, controlați următoarele aspecte înainte de a apela la serviciul de Asistență.

Anomalii:	Cauze posibile / Rezolvare:
Mașina de spălat vase nu pornește sau nu răspunde la comenzi	<ul style="list-style-type: none">• Robinetul de apă nu este deschis.• Opriți mașina de la butonul ON/OFF, porniți-o din nou după aproximativ un minut și resetați programul.• Ștecherul nu este introdus corect în priza de curent sau schimbați priza de curent.• Ușa mașinii nu este corect închisă.
Ușa nu se închide	<ul style="list-style-type: none">• Verificați dacă coșurile sunt introduse corect.• Sistemul de blocare al ușii s-a declanșat; împingeți energic ușa până când auziți "clack".
Mașina de spălat vase nu evacuează apa.	<ul style="list-style-type: none">• Programul de spălare nu s-a încheiat încă.• Furtunul de evacuare a apei este îndoit (<i>a se consulta capitolul Instalare</i>).• Orificiul de evacuare este înfundat.• Filtrul este înfundat de resturi de alimente.• Controlați înălțimea furtunului de evacuare.
Mașina de spălat vase face zgomot.	<ul style="list-style-type: none">• Vasele se lovesc unele de altele sau de pulverizatoare. Amplasați corect vasele și verificați dacă pulverizatoarele au loc suficient pentru a se putea roti.• Prezența excesivă a spumei: detergentul nu a fost corect dozat sau nu corespunde utilizării în mașina de spălat vase. (<i>vezi capitolul Detergentul și folosirea mașinii de spălat vase</i>). Nu spălați de mână vasele în prealabil.
Pe vase și pahare există depuneri de calcar sau o peliculă albă.	<ul style="list-style-type: none">• Lipsește sarea de dedurizare.• Reglarea durității apei nu este corectă; măriți valorile. (<i>vezi capitolul Sare de dedurizare și Agent de limpezire</i>).• Capacul rezervorului de sare nu este bine închis.• Agentul de limpezire s-a terminat sau a fost insuficient dozat.
Pe vase și pahare există linii sau urme albastrii.	<ul style="list-style-type: none">• Agentul de limpezire a fost dozat în mod excesiv.
Vasele nu sunt uscate.	<ul style="list-style-type: none">• A fost selectat un program fără uscare.• Agentul de limpezire s-a terminat. (<i>vezi capitolul Sare de dedurizare și Agent de limpezire</i>).• Reglarea agentului de limpezire nu este corectă.• Vasele sunt din material antiaderent sau din plastic; este normală prezența picăturilor de apă.
Vasele nu sunt curate.	<ul style="list-style-type: none">• Vasele nu sunt așezate corect.• Pulverizatoarele nu au loc suficient pentru a se putea roti, blocate de vase.• Programul de spălare este prea slab (<i>a se consulta capitolul Programe</i>).• Prezența excesivă a spumei: detergentul nu a fost corect dozat sau nu corespunde utilizării în mașina de spălat vase. (<i>vezi capitolul Detergentul și folosirea mașinii de spălat vase</i>).• Capacul rezervorului cu agent de limpezire nu a fost corect închis.• Filtrul este murdar sau înfundat (<i>a se consulta capitolul Întreținerea și îngrijirea mașinii</i>).• Lipsește sarea de dedurizare (<i>vezi capitolul Sare de dedurizare și Agent de limpezire</i>).• Asigurați-vă că înălțimea farfuriilor este compatibilă cu reglarea coșului.• Orificiile dispozitivelor de stropit sunt înfundate. (<i>a se consulta capitolul Întreținerea și îngrijirea</i>).
Mașina de spălat vase nu se alimentează cu apă este blocată, ledurile luminează intermitent	<ul style="list-style-type: none">• Nu există apă în rețeaua de alimentare sau robinetul este închis.• Furtunul de alimentare cu apă este îndoit (<i>a se consulta capitolul Instalare</i>).• Filtrele sunt înfundate; trebuie curățate. (<i>a se consulta capitolul Întreținerea și îngrijirea</i>).• Evacuarea este înfundată; trebuie curățată.• După ce ați efectuat operațiunile de verificare și curățare, opriți și porniți mașina de spălat vase și porniți un ciclu nou de spălare.• Dacă problema persistă, închideți robinetul de apă, scoateți din priză și contactați centrul de asistență.

* Prezent numai la anumite modele.