

# Instalare

RO

⚠ În caz de mutare, mențineți mașina de spălat în poziție verticală, iar dacă va fi necesar, înclinați-o pe latura posterioară.

## Racordări hidraulice

⚠ Adaptarea instalației hidraulice în vederea instalării mașinii va fi realizată numai de către persoane calificate.

Furtunurile de alimentare și de evacuare a apei pot fi orientate spre dreapta sau stânga, pentru o instalare cât mai corectă. Furtunurile nu trebuie să fie îndoite sau strivite de mașina de spălat vase.

## Racordarea furtunului de alimentare cu apă

- La o priză de apă de 3/4" gaz rece sau caldă (max. 60°C).
- Lăsați apa să curgă până când devine limpede.
- Înșurubați bine furtunul de alimentare și deschideți robinetul.

⚠ Dacă furtunul de alimentare nu este suficient de lung, contactați un magazin specializat sau un tehnician autorizat (*consultați capitolul Asistența*).

⚠ Presiunea apei trebuie să fie cuprinsă între valorile indicate în tabelul conținând Datele tehnice, în caz contrar mașina de spălat vase ar putea să nu funcționeze corect.

⚠ Fiți atenți ca furtunul să nu fie nici pliat, nici îndoit.

## Racordarea furtunului de evacuare a apei

Racordați furtunul de evacuare la o țevă de evacuare cu diametrul de cel puțin 2 cm. (A)

Racordul furtunului de evacuare trebuie să fie la o înălțime cuprinsă între 40 și 80 cm. de la podea sau de la planul de sprijin al mașinii de spălat vase.

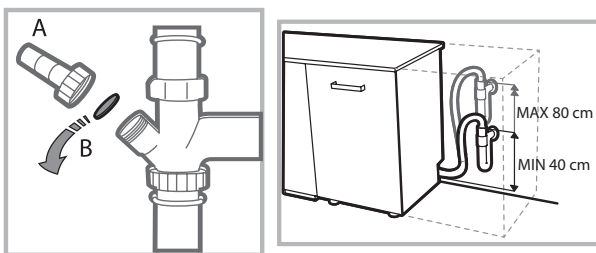

Înainte de a conecta furtunul de evacuare a apei la sifonul chiuvetei, scoateți dopul de plastic (B).

## Dispozitiv de protecție împotriva inundațiilor

Pentru a nu provoca inundații, mașina de spălat vase:

- este dotată cu un sistem care întrerupe alimentarea cu apă în cazul apariției unor anomalii sau a unor pierderi din interior. Unele modele sunt dotate și cu un dispozitiv de protecție suplimentar **New Acqua Stop\***, care protejează împotriva inundațiilor, chiar și în cazul perforării furtunului de alimentare.



## ATENȚIE: TENSIUNE PERICULOASĂ!

Furtunul de alimentare cu apă nu trebuie în niciun caz secționat, deoarece conține părți aflate sub tensiune.

## Racordarea electrică

Înainte de a introduce ștecărul în priza de curent, asigurați-vă ca:

- priza să fie cu împământare și conformă prevederilor legale;
- priza trebuie să suporte sarcina maximă de putere a mașinii, indicată pe plăcuța cu caracteristici de pe ușă (*consultați capitolul Descrierea mașinii de spălat*);
- tensiunea de alimentare trebuie să fie cuprinsă între valorile indicate pe plăcuța cu caracteristici de pe ușă;
- priza să fie compatibilă cu ștecherul aparatului. În caz contrar, solicitați unui tehnician autorizat înlocuirea ștecherului (*consultați capitolul Asistența*); nu utilizați prelungitoare sau prize multiple.

⚠ După instalarea aparatului, cablul de alimentare și priza de curent trebuie să fie ușor accesibile.

⚠ Cablul nu trebuie să fie îndoit sau comprimat.

⚠ Dacă este deteriorat, cablul de alimentare trebuie înlocuit de fabricant sau de Serviciul de Asistență Tehnică, pentru a evita orice risc. (*Vezi capitolul Asistență*)

⚠ Constructorul își declină orice responsabilitate în cazul nerespectării acestor norme.

## Poziționare și așezare la nivel

1. Poziționați mașina de spălat vase pe o pardoseală plană și rigidă. Compensați denivelările acesteia prin deșurubarea sau înșurubarea piciorușelor anterioare, până la fixarea orizontală a mașinii. Poziționarea perfectă la nivel a mașinii îi conferă stabilitate, evitând producerea vibrațiilor și a zgomotelor.

2. După montarea sub blat a mașinii de spălat vase, lipiți banda adezivă transparentă\* sub blatul de lemn, pentru a-l proteja de eventualele condens produse.

3. Așezați mașina fixând părțile laterale sau spatele acesteia pe mobilierul alăturat sau pe perete. Mașina poate fi de asemenea încastrată sub un blat continuu\* (*a se consulta schema de Montare*).

4\*. Pentru a regla înălțimea piciorușului posterior, acționați asupra bușei hexagonale de culoare roșie din partea inferioară, frontală, centrală a mașinii de spălat vase, cu o cheie cu gura hexagonală cu deschiderea de 8 mm, rotind în sens orar pentru a mări înălțimea și în sens antiorar pentru a o reduce. (*consultați foaia care conține instrucțiunile de încastrare anexată documentației*).

\* Prezent numai la anumite modele.

### Avertizări la prima utilizare a mașinii

După instalare, îndepărtați tampoanele poziționate pe coșuri și elasticele de reținere de pe coșul superior (*dacă sunt prezente*).

### Setări dedurizator apă

Înainte de a porni prima spălare, setați nivelul de duritate al apei din rețea. (*a se vedea capitolul Agent de limpezire și sare de dedurizare*)

Prima încărcare a rezervorului dedurizatorului trebuie făcută cu apă, apoi introduceți aproximativ 1 kg de sare; este normal să iasă apă.

Porniți imediat după aceea un ciclu de spălare.

Folosiți numai sare specială pentru mașini de spălat vase.

După încărcare, ledul LIPSĂ SARE\* se stinge.

 Neîncărcarea rezervorului cu sare poate determina deteriorarea sistemului de dedurizare a apei și a elementului de încălzire.

Mașina este dotată cu semnale acustice/tonuri (în funcție de modelul mașinii de spălat vase) care anunță efectuarea comenzii: pornire, sfârșitul ciclului etc.

Simbolurile/indicatoarele/ledurile luminoase de pe panoul de comandă/display, pot avea culori diferite, pulsa sau avea o lumină fixă. (în funcție de modelul mașinii de spălat vase).

Pe display apar informații utile referitoare la tipul ciclului setat, la faza de spălare/uscare, la timpul rămas, la temperatură etc... etc...

Date Tehnice	
<b>Dimensiuni</b>	Lățime 59.5 cm Înălțime 82 cm Adâncime 57 cm
<b>Capacitate</b>	14 tacâmuri standard
<b>Presiunea apei de alimentare</b>	0,05 ÷ 1MPa (0.5 ÷ 10 bar) 7,25 – 145 psi
<b>Tensiune de alimentare</b>	vezi plăcuța cu caracteristici
<b>Putere totală absorbită</b>	vezi plăcuța cu caracteristici
<b>Siguranță</b>	vezi plăcuța cu caracteristici
	Acest aparat este conform cu următoarele Directive Comunitare: -2006/95/EC (Joasă Tensiune) -2004/108/EC (Compatibilitate Electro-magnetică) 2009/125/EC (Comm. Reg. 1016/2010) (Ecodesign) -97/17/EC (Etichetare) -2012/19/EC WEEE)
	

\* Există numai la anumite modele.

# Descrierea aparatului

RO

## Vedere de ansamblu

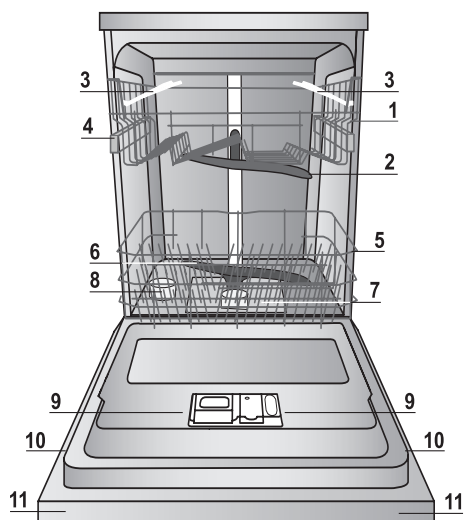

1. Coș superior
2. Stropitor superior
3. Rafturi rabatabile
4. Reglare înălțime coș superior
5. Coș inferior
6. Stropitor inferior
7. Filtru spălare
8. Rezervor sare
9. Tăviță detergent și rezervor agent de limpezire
10. Plăcuța de caracteristici
11. Panou de comenzi\*\*\*

## Panou de comenzi

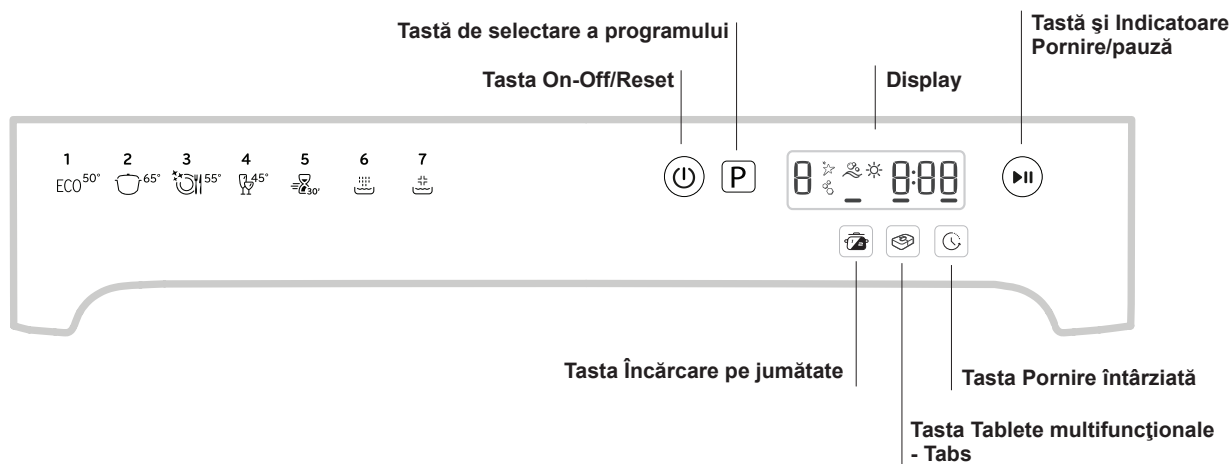

## Display

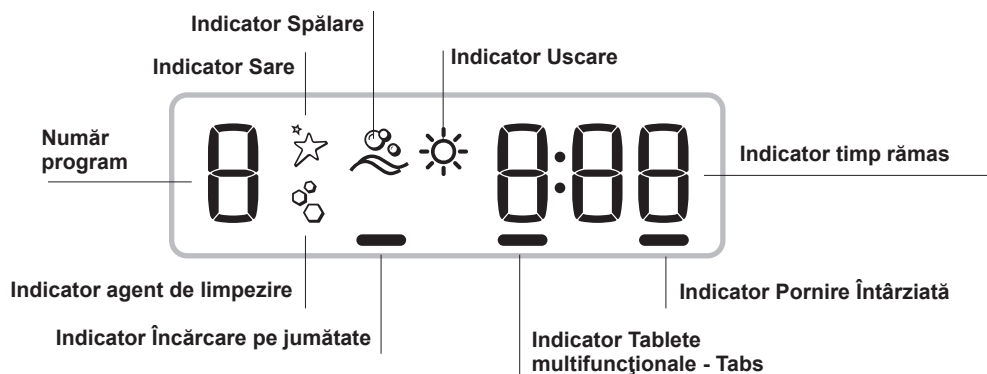

\*\*\* Numai pentru modelele cu încorporare totală \* Prezent doar la anumite modele.

Numărul și tipul programelor și opțiunile disponibile variază în funcție de modelul mașinii de spălat vase.

# Sare de dedurizare și Agent de limpezire

**⚠** Folosiți numai produse speciale pentru mașini de spălat vase. Nu utilizați sare alimentară sau industrială. Respectați indicațiile de pe ambalajul produselor.

**⚠** Dacă se utilizează un produs multifuncțional, se recomandă oricum adăugarea sării, în special dacă apa este dură sau foarte dură. (Respectați indicațiile de pe ambalajul produselor).

**⚠** Dacă nu se adaugă sare de dedurizare sau agent de limpezire, este normal că ledurile LIPSĂ SARE\* și LIPSĂ AGENT DE LIMPEZIRE\* rămân aprinse.

## Încărcați sarea de dedurizare

Utilizarea sării împiedică formarea CALCARULUI pe vase și pe componentele funcționale ale mașinii de spălat vase.

- Este important ca rezervorul de sare să nu fie niciodată gol.
- Este important să efectuați setarea durezzații apei. Rezervorul de sare se află în partea inferioară a mașinii de spălat vase (a se consulta Descrierea) și trebuie umplut:
- atunci când pe panou se aprinde ledul LIPSĂ SARE\*;
- de fiecare dată când flotorul verde\* de pe dopul rezervorului de sare nu mai este vizibil.
- a se vedea autonomia în tabelul durezzații apei.

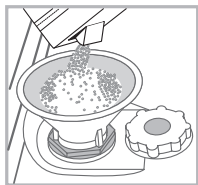

1. Rotiți dopul rezervorului în sens invers acelor de ceasornic și scoateți coșul inferior.
2. Numai pentru prima utilizare: umpleți rezervorul cu apă până la margine.
3. Așezați pâlnia (vezi figura) și umpleți rezervorul cu sare până la margine (circa 1 kg); este normal ca puțină apă să iasă din rezervor.

4. Scoateți pâlnia, înlăturați resturile de sare de pe gura rezervorului, clătiți dopul cu apă curentă înainte de a-l înșuruba. Se recomandă efectuarea acestei operațiuni la fiecare încărcare cu sare.

Închideți bine dopul, astfel încât în timpul spălării în rezervor să nu poată intra detergent (sistemul de dedurizare se poate strica iremediabil).

**⚠** Când trebuie să încărcați sarea, se recomandă să efectuați operațiunea înainte de începerea spălării.

## Programarea durezzații apei

Pentru a obține o funcționare perfectă a dedurizatorului anti-calcar, este indispensabilă efectuarea unei reglări în funcție de durezzația apei din apartament. Informațiile sunt disponibile la Societatea de furnizare a apei potabile. Valoarea setată este echivalentă cu o durezzație medie.

- Porniți mașina de spălat vase cu tasta ON/OFF
- Stingeți cu tasta ON/OFF
- Țineți apăsată tasta **P** 5 secunde, până când se aude un bip.
- Porniți mașina cu tasta ON/OFF
- Intrați în meniul de reglare și se aprinde indicatorul pentru sare.
- Apăsăți tasta **P** pentru a selecta nivelul de durezzație dorit (vezi tabelul durezzații).
- Stingeți cu tasta ON/OFF
- Setare completată!

\* Prezent numai la anumite modele.

Tabelul durezzații apei				Autonomie media- rezervor sare cu 1 spălare pe zi
nivel	°dH	°fH	mmol/l	luni
1	0 - 6	0 - 10	0 - 1	7 luni
2	6 - 11	11 - 20	1,1 - 2	5 luni
3	12 - 17	21 - 30	2,1 - 3	3 luni
4	17 - 34	31 - 60	3,1 - 6	2 luni
5*	34 - 50	61 - 90	6,1 - 9	2/3 săptămâni

Nu se recomandă utilizarea sării între 0°f și 10°f.  
\* Cu setarea 5 durata se poate prelungi.

(°dH = durezzația apei exprimată în grade germane - °fH = durezzația apei exprimată în grade franceze - mmol/l = milimol/litru)

## Încărcați agentul de limpezire

Agentul de limpezire facilitează USCAREA veselei. Compartimentul pentru agent de limpezire trebuie umplut:

- atunci când pe panou/display se aprinde indicatorul LIPSĂ SARE\*;
- atunci când indicatorul optic\* de pe ușa rezervorului "D", trece de la închis la culoare la transparent.

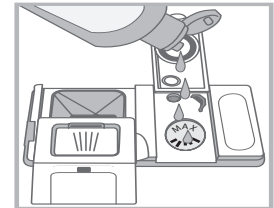
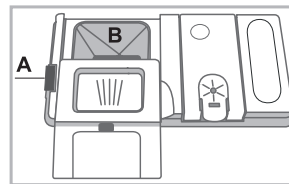

1. Deschideți recipientul "D" apăsând și ridicând clapeta de pe capac;
2. Introduceți cu atenție agentul de limpezire până la referința maximă a deschiderii de umplere, evitând ieșirea acestuia. Dacă se varsă, ștergeți imediat cu o cârpă uscată.
3. Închideți complet capacul.

**Nu turnați NICIODATĂ agent de limpezire direct în interiorul cuvei.**

## Reglați doza de agent de limpezire

Dacă rezultatul uscării nu este satisfăcător, este posibilă reglarea dozei de agent de limpezire.

- Porniți mașina de spălat vase cu tasta ON/OFF
  - Stingeți cu tasta ON/OFF
  - Apăsăți de 3 ori tasta **P** se va auzi un bip.
  - Porniți mașina cu tasta ON/OFF
  - Intrați în meniul de reglare și se aprinde indicatorul pentru agentul de limpezire.
  - Apăsăți tasta **P** pentru a selecta nivelul cantității de agent de limpezire de distribuit.
  - Stingeți cu tasta ON/OFF
  - Setare completată!
- Nivelul agentului de limpezire poate fi setat la ZERO; în acest caz, agentul de limpezire nu va fi distribuit și nu se va aprinde indicatorul de lipsă a agentului de limpezire în cazul terminării acestuia.

Se pot regla până la max. 4 nivele în funcție de modelul mașinii de spălat vase. Valoarea setată este echivalentă cu un nivel mediu.

- dacă se observă linii albastre pe vase, rotiți regulatorul pe valorile mai mici (1-2).
- dacă există picături de apă sau pete de calcar pe vase, rotiți regulatorul pe valorile mai mari (3-4).

## Sugestii

Înainte de încărcarea coșurilor, eliminați de pe vase resturile de mâncare și goliți paharele și recipientele de lichidele rămase. Nu este necesară o clătire prealabilă cu apă curentă.

Aranjați vasele astfel încât să fie stabile și să nu se răstoarne, recipientele să fie dispuse cu deschiderea în jos, iar părțile concave sau convexe în poziție oblică, pentru a permite apei să ajungă la toate suprafețele și să se scurgă.

Fiți atenți ca mânerele, capacele, tigăile și tăvile să nu împiedice rotația stropitoarelor. Dispuneți obiectele mici în coșul pentru tacâmuri.

Vasele de plastic și tigăile antiaderente au tendința să rețină mai mult picăturile de apă și, prin urmare, gradul lor de uscare va fi mai mic decât cel al vaselor de ceramică sau oțel.

Obiectele ușoare (ca recipientele din plastic) trebuie să fie poziționate, de preferință, pe coșul superior și dispuse astfel încât să nu se poată mișca.

După încărcarea mașinii, verificați dacă stropitoarele se rotesc liber.

## Coșul inferior

Coșul inferior poate conține oale, capace, farfurii, salatiere, tacâmuri etc. Farfuriile și capacele mari vor fi așezate de preferință în părțile laterale ale coșului.

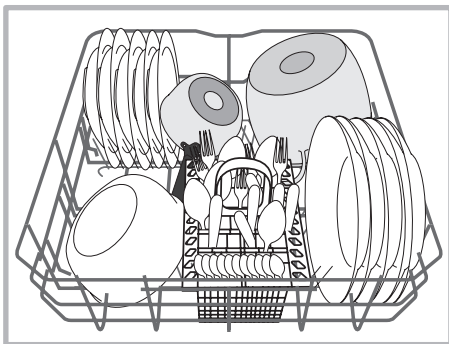
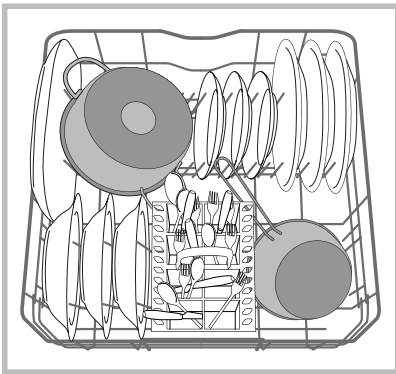

Se recomandă să dispuneți vasele foarte murdare în coșul inferior deoarece, în acest sector, jeturile de apă sunt mai energice și permit obținerea unor prestații mai bune la spălare.

Unele modele de mașini de spălat vase dispun de sectoare rabatabile\*, care pot fi utilizate în poziție verticală, pentru așezarea farfuriilor sau în poziție orizontală (coborâte), pentru așezarea oalelor și a salatiereilor.

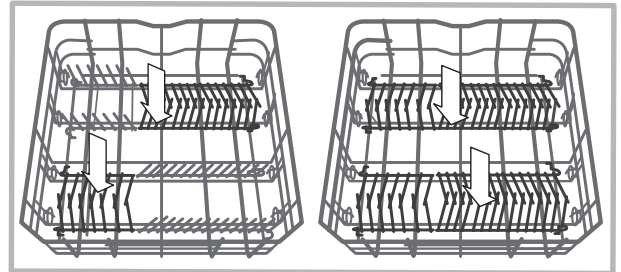

## Coșul pentru tacâmuri

Coșul pentru tacâmuri este prevăzut cu grătare superioare pentru dispunerea mai bună a acestora. Trebuie să fie poziționat numai în partea anterioară a coșului inferior.

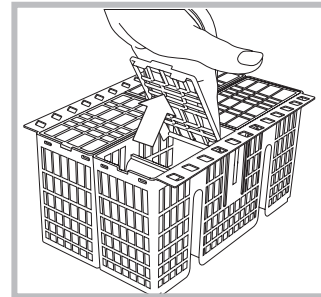

**⚠** Cuțitele precum și toate celelalte articole tăioase trebuie să fie amplasate în coșul special pentru tacâmuri, cu vârful orientat în jos, sau pe rafturile rabatabile din coșul de sus, în poziție orizontală.

## Coșul superior

Introduceți vasele delicate și ușoare: pahare, cești, farfuriile, salatiere joase.

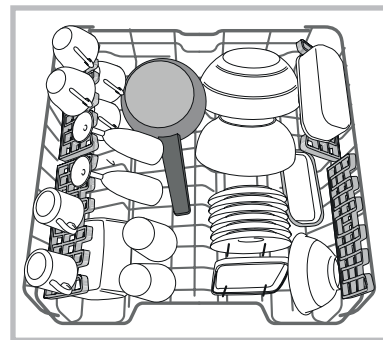

Unele modele de mașini de spălat vase dispun de sectoare rabatabile\*, care pot fi utilizate în poziție verticală, pentru așezarea farfuriilor de ceai sau desert sau coborâte, pentru așezarea castroanelor și a recipientelor pentru alimente.

\* Există numai la anumite modele.



### Rafturi rabatabile cu poziție variabilă

Rafturile rabatabile laterale pot fi poziționate pe trei înălțimi diferite pentru a optimiza amplasarea vaselor în spațiul coșului.

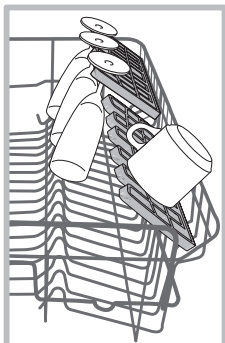

Paharele cu picior pot fi poziționate în mod stabil pe rafturile rabatabile, introducând piciorul paharului în orificiile respective.

Pentru a optimiza uscarea, amplasați rafturile rabatabile cu înclinația cea mai mare. Pentru a varia înclinația, ridicați raftul, culisați-l ușor și poziționați-l cum doriți.

### Tavă pentru tacâmuri\*

Unele modele de mașini de spălat vase sunt dotate cu o tavă glisantă care poate fi utilizată pentru a conține tacâmuri de serviciu sau cești de mici dimensiuni. Pentru prestații mai bune la spălare, nu încărcăți sub tavă vase voluminoase.

Tava pentru tacâmuri este amovibilă. (a se vedea figura)

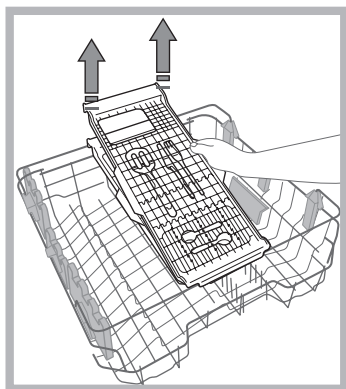
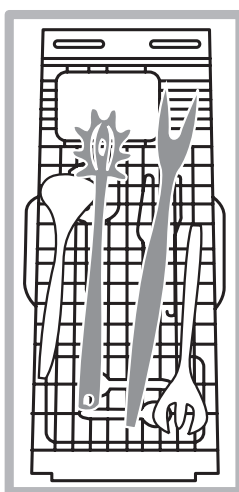

Coșul superior este reglabil în înălțime în funcție de necesități: în poziție înaltă când doriți să puneți vase voluminoase în coșul inferior; în poziție joasă, pentru a folosi spațiile rafturilor rabatabile sau înclinabile, creând mai mult spațiu în partea de sus.

### Reglarea înălțimii coșului superior

Pentru a facilita amplasarea veselei, coșul superior poate fi fixat în două poziții: sus și jos.

**Se recomandă reglarea înălțimii coșului superior atunci când COȘUL ESTE GOL.**

**Nu ridicați sau coborâți NICIODATĂ coșul dintr-o singură parte.**

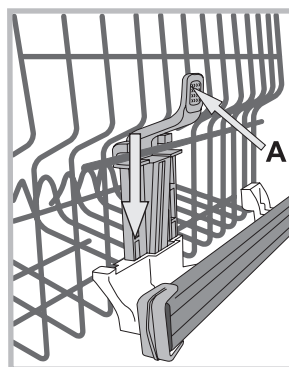

Dacă coșul este prevăzut cu **Lift-Up\*** (vezi figura), ridicați coșul prinzându-l din părțile laterale și mișcați-l în sus. Pentru a reveni la poziția joasă, apăsați pârghiile (**A**) din părțile laterale ale coșului și urmați coborârea.

### Vase necorespunzătoare

- Vase și tacâmuri din lemn.
- Pahare decorate delicate, vase de artizanat artistic și de anticariat. Decorațiile lor nu sunt rezistente.
- Părțile din materiale sintetice nerezistente la temperatură.
- Vase din aramă și cositor.
- Vase murdare de cenușă, ceară, unsoare lubrifiantă sau cerneală.

Decorațiile de pe sticlă, piese de aluminiu și argint, în timpul spălării își pot schimba culoarea și se pot albi. Și unele tipuri de sticlă (de ex. obiecte de cristal) după multe spălări, pot deveni opace.

### Deteriorarea sticlei și a vaselor

Cauze:

- Tipul sticlei și procedura de producere a sticlei.
- Compoziția chimică a detergentului.
- Temperatura apei din programul de spălare.

Recomandare:

- Utilizați numai pahare și porțelan garantate de producător ca fiind rezistente la spălarea în mașina de spălat vase.
- Folosiți detergent delicat pentru vase.
- Scoateți paharele și tacâmurile din mașina de spălat vase cât mai repede posibil după sfârșitul programului.

\* Există numai la anumite modele.

# Detergentul și folosirea mașinii de spălat vase

RO

## Pornirea mașinii de spălat vase

1. Deschideți robinetul de apă.
2. Apăsați tasta ON-OFF.
3. Deschideți ușa și dozați detergentul (*a se vedea mai jos*).
4. Încărcați coșurile (*a se consulta capitolul Încărcarea coșurilor*) și închideți ușa.
5. Selectați programul în baza tipului de veselă și a gradului lor de murdărire (*vezi tabelul cu programe*) apăsând butonul **P**.
6. Selectați opțiunile de spălare\* (*vezi programe speciale și opțiuni*).
7. Porniți programul apăsând pe tasta Pornire/Pauză: se aprinde indicatorul de spălare și se afișează pe ecran numărul programului și timpul rămas până la sfârșitul ciclului.
8. La sfârșitul programului, pe display apare **END**. Opriti mașina apăsând butonul ON-OFF, închideți robinetul de apă și scoateți ștecherul din priză.
9. Așteptați câteva minute înainte de a scoate vesela, pentru a nu vă arde. Descărcați coșurile începând de la cel de jos.

**⚠** -Pentru a reduce consumul de energie electrică, în condițiile în care mașina **NU** este utilizată pentru mult timp, ea se oprește în mod automat.

**⚠** **PROGRAMELE AUTOMATE\***: unele modele de mașină de spălat vase sunt dotate cu un senzor special care poate evalua gradul de murdărire și poate stabili o spălare mai eficientă și economică. Durata programelor Auto poate varia în funcție de intervenția senzorului.

## Modificarea unui program în curs de desfășurare

Dacă ați ales greșit un program este posibil să interveniți, cu condiția ca acesta să fi început de puțin. Odată programul de spălare început, pentru a schimba ciclul de spălare opriți mașina menținând apăsat butonul ON/OFF/Reset, apoi porniți din nou mașina acționând același buton și selectați din nou programul și opțiunile dorite.

## Adăugarea altor vase

Apăsați tasta Pornire/Pauză, deschideți ușa cu atenție din cauza ieșirii aburilor și introduceți vasele. Apăsați butonul Pornire/Pauză (ledul are lumină fixă): ciclul se reia după un bip prelungit.

## Întreruperi accidentale

Dacă în timpul derulării programului de spălare ușa se deschide sau se întrerupe curentul electric, programul se oprește. După închiderea ușii sau revenirea curentului, programul se va relua din punctul în care s-a întrerupt.

\* Prezent numai la anumite modele.

## Introducerea detergentului

Un rezultat bun la spălare depinde și de dozarea corectă a detergentului, care nu spală mai eficient dacă este în exces și, în plus, poluează mediul înconjurător.

Dozarea poate fi adaptată în funcție de gradul de murdărie. În general, pentru o murdărie normală, folosiți circa 35 de gr. (detergent praf) sau 35 ml (detergent lichid). Dacă folosiți tablete, este suficientă una.

Dacă vasele sunt puțin murdare sau au fost în prealabil limpezite cu apă, reduceți considerabil cantitatea de detergent.

Pentru un rezultat bun al spălării, respectați și instrucțiunile de pe ambalajul detergentului.

În cazul unor întrebări suplimentare, vă recomandăm să vă adresați producătorilor de detergenți.

Pentru a deschide recipientul pentru detergent, acționați dispozitivul de deschidere „A”

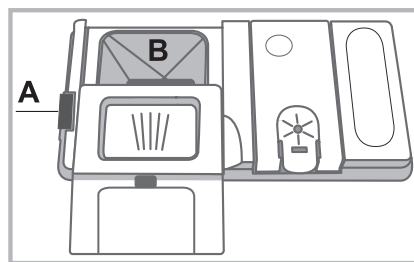

Introduceți detergentul numai în tăvița „B” uscată. Cantitatea de detergent folosită pentru prespălare trebuie pusă direct în cuvă.

1. Dozați detergentul consultând Tabelul programelor pentru a introduce cantitatea corectă. În tăvița B este prezent un nivel care arată cantitatea maximă de detergent lichid sau praf care poate fi introdusă pentru fiecare ciclu.

2. Eliminați resturile de detergent de pe marginea compartimentului și închideți complet capacul.

3. Închideți capacul recipientului de detergent împingându-l în sus, până la cuplarea corectă a dispozitivului de închidere. Recipientul pentru detergent se deschide automat în funcție de program, la momentul potrivit.

Dacă folosiți detergenți combinați, vă recomandăm să folosiți opțiunea TABS, care adaptează programul de spălare, pentru a obține întotdeauna cel mai bun rezultat posibil la spălare și uscare.

**⚠** Utilizați numai detergent pentru mașina de spălat vase.

**NU UTILIZAȚI** detergenți pentru spălare manuală.

Utilizarea unei cantități de detergent prea mari poate determina apariția unor urme de spumă la sfârșitul ciclului de spălare.

Cele mai bune rezultate de spălare și uscare se obțin numai prin utilizarea combinată a detergentului, a agentului de limpezire lichid și a sării de dedurizare.









Vă recomandăm utilizarea unor detergenți fără fosfați și fără clor, care sunt cei mai indicați pentru protejarea mediului înconjurător.

Datele programelor sunt măsurate în condiții de laborator potrivit normei europene EN 50242.

**În funcție de diferitele condiții de utilizare, durata și datele programelor pot varia.**

RO

**▲ Numărul și tipul programelor și opțiunile variază în funcție de modelul mașinii de spălat vase.**

Program	Uscare	Opțiuni	Durata programului	Consum apă (l/ciclu)	Consum Energie (kWh/ciclu)
1. Eco 	Da	Pornire întârziată - Jumătate de încărcătură - Tabs	03:40'	12,0	0,93
2. Intensiv 	Da	Pornire întârziată - Jumătate de încărcătură - Tabs	02:30'	15,0	1,5
3. Normal 	Da	Pornire întârziată - Jumătate de încărcătură - Tabs	02:00'	15,0	1,35
4. Delicat 	Da	Pornire întârziată - Jumătate de încărcătură - Tabs	01:40'	11,5	1,1
5. Rapid 30' 	Nu	Pornire întârziată - Tabs	00:30'	8,5	0,5
6. Înmuiere 	Nu	Pornire întârziată - Jumătate de încărcătură	00:10'	4,5	0,01
7. Igienizant 	Da	Pornire întârziată	01:40'	11,5	1,3

#### Indicații pentru alegerea programelor și dozarea detergentului:

1. Ciclu de spălare ECO este programul standard la care se referă datele de pe eticheta energetică; acest ciclu este adecvat pentru a spăla vase cu grad normal de murdărie și este programul cel mai eficient în ceea ce privește consumul de energie și de apă pentru acest tip de vase. 29 gr/ml\*\*+ 6 gr/ml – 1 Tab (\*\*Cantitatea de detergent pentru prespălare)

2. Vase și oale foarte murdare (a nu se utiliza pentru vase delicatese). 35 gr/ml – 1 Tab

3. Vase și oale murdare normal. 29 gr/ml\*\*+ 6 gr/ml – 1 Tab

4. Ciclu pentru vesela delicată, mai sensibilă la temperaturi ridicate. 35 gr/ml – 1 Tab

5. Ciclu rapid pentru vase puțin murdare. (ideal pentru vase de 2 persoane) 25 gr/ml – 1 Tab

6. Spălare preliminară înainte de încărcarea completă a mașinii după masa următoare. Fără detergent

7. Ciclu igienizant la temperaturi ridicate. Ideal pentru a spăla vase și biberoane. 30 gr/ml – 1 Tab

Consumuri de stand-by: Consum de left-on mode: 5 W - consum de off mode: 0,5 W



# Programe speciale și Opțiuni

RO

## Note:

cele mai bune rezultate ale programelor „Rapid (Fast) și Express 30” se obțin de preferință respectându-se numărul de vase indicate.

Pentru a consuma mai puțin, folosiți mașina de spălat vase la capacitatea maximă.

**Notă pentru laboratoarele de testări:** pentru informații privind condițiile testului comparativ EN, trimiteți o solicitare la adresa: ASSISTENZA\_EN\_LVS@indesitcompany.com

## Opțiuni de spălare\*

**OPȚIUNILE pot fi programate, modificate sau resetate numai după alegerea programului de spălare și înainte de apăsarea tastei Pornire/Pauză.**

Pot fi selectate numai opțiunile compatibile cu tipul de program ales. Dacă o opțiune nu este compatibilă cu programul selectat (consultați tabelul programelor), simbolul corespunzător emite 3 semnale intermitente rapide.

Dacă a fost selectată o opțiune incompatibilă cu o opțiune programată anterior, aceasta se aprinde intermitent de 3 ori, apoi se stinge; ultima setare rămâne aprinsă.

Pentru a anula o opțiune greșit programată, apăsați din nou butonul corespunzător.



### Pornirea întârziată

Se poate amâna între **1** și **24** de ore pornirea programului:

1. Selectați programul de spălare dorit și alte eventuale opțiuni; apăsați butonul PORNIRE ÎNTÂRZIATĂ: ledul respectiv se va aprinde. Cu aceeași tastă, selectați când doriți să înceapă ciclul de spălare. (h01, h02 etc.)
2. Confirmați selecția cu tasta PORNIRE/PAUZĂ, începe numărătoarea inversă.
3. La finalul intervalului de întârziere programat, indicatorul PORNIRE ÎNTÂRZIATĂ se stinge, iar programul pornește. Pentru a anula PORNIREA ÎNTÂRZIATĂ, apăsați tasta PORNIRE ÎNTÂRZIATĂ până când se vizualizează **OFF**.

**⚠ După începerea ciclului de spălare, Pornirea Întârziată nu mai poate fi programată.**

## Opțiuni de spălare\*

**Dacă una dintre opțiuni nu este compatibilă cu programul ales, (consultați tabelul programelor) ledul corespunzător luminează intermitent la intervale scurte, de 3 ori, și emite semnale acustice.**



### Jumătate de încărcătură

Dacă sunt vase puține, se poate realiza o încărcare pe jumătate a mașinii, economisind astfel apă, energie electrică și detergent. Selectați programul de spălare apăsând tasta ÎNCĂRCARE PE JUMĂTATE: ledul respectiv se va aprinde.

La o nouă apăsare a butonului ÎNCĂRCARE PE JUMĂTATE, opțiunea este anulată.

**Nu uitați să reduceți corespunzător și cantitatea de detergent.**



### Tablete multifuncționale (Tabs)

Cu această opțiune este optimizat rezultatul spălării și uscării.

Când utilizați tabletele multifuncționale, apăsați tasta TABLETE MULTIFUNCȚIONALE, simbolul se aprinde; o apăsare ulterioară o deselectează.

**⚠ Opțiunea “Tablete multifuncționale” determină prelungirea programului.**

\* Prezent numai la anumite modele.

## Înteruperea alimentării cu apă și curent electric

- Închideți robinetul de apă după fiecare spălare pentru a elimina pericolul pierderilor.
- În timpul operațiunilor de curățare sau de întreținere a mașinii scoateți ștecherul din priză.

## Curățarea mașinii de spălat vase

- Suprafața exterioară a mașinii și panoul de comandă pot fi curățate cu o cârpă moale înmuiată în apă, neabrazivă. Nu folosiți solvenți sau detergenți abrazivi.
- Cuva interioară se poate curăța de eventualele pete cu o cârpă înmuiată în apă și puțin oțet.

## Evitarea mirosurilor neplăcute

- Lăsați întotdeauna ușa mașinii întredeschisă, pentru a elimina umezeala.
- Curățați regulat cu un burete umed garniturile de etanșare a ușii și a compartimentelor pentru detergent. Astfel veți evita depunerea resturilor de alimente, principalele responsabile pentru mirosurile neplăcute.

## Curățarea stropitoarelor

Este posibil ca resturile de mâncare să se lipească de stropitoare și să obtureze orificiile prin care iese apa: se recomandă controlarea lor periodică și curățarea cu o perie nemetalică. Cele două stropitoare sunt demontabile.

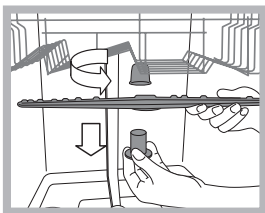

Pentru demontarea stropitorului superior, rotiți piulița din plastic în sens invers acelor de ceasornic. Stropitorul superior trebuie remontat cu partea care are cel mai mare număr de orificii orientată în sus.

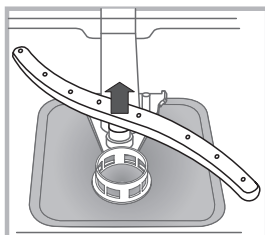

Pentru a demonta stropitorul inferior, apăsați cele două clapete laterale și trageți stropitorul în sus.

## Curățarea filtrului de intrare a apei\*

Dacă conductele de apă sunt noi sau au rămas neutilizate timp îndelungat, înainte de racordare lăsați apa să curgă până când devine limpede și lipsită de impurități. Fără această măsură de precauție, există riscul ca punctul de intrare a apei să se înfundeze, deteriorând astfel mașina.

- ⚠ Periodic, curățați filtrul de la alimentarea cu apă, aflat la gura de ieșire a robinetului.
- Închideți robinetul de apă.
- Deșurubați capătul furtunului de alimentare cu apă, scoateți filtrul și curățați-l cu grijă sub un jet de apă.
- Montați la loc filtrul și înșurubați furtunul.

## Curățarea filtrelor

Grupul de filtrare este compus din trei filtre care purifică apa de spălare de resturile de mâncare și o recirculă: pentru a obține rezultate bune la spălare, este necesară curățarea acestor filtre.

⚠ Curățați regulat filtrele.

⚠ Mașina de spălat vase nu poate fi utilizată fără filtre sau cu filtrele desprinse.

• După câteva spălări, controlați ansamblul de filtrare și, dacă este nevoie, curățați-l cu grijă cu apă și o perie nemetalică, conform instrucțiunilor de mai jos:

1. rotiți filtrul cilindric **C** în sens invers acelor de ceasornic și extrageți-l (fig. 1).
2. Apăsați ușor aripioarele laterale și scoateți paharul filtrului **B** (Fig. 2);
3. Scoateți placa filtrului din inox **A**. (fig. 3).
4. Inspectați prin orificiul de control și îndepărtați eventualele resturi de alimente. **NU ÎNLĂTURĂȚI NICIODATĂ** protecția pompei de spălare (element de culoare neagră) (fig. 4).

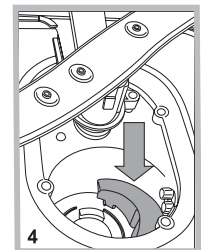
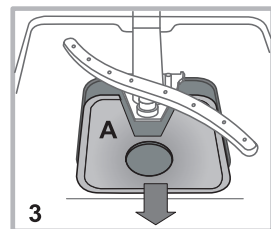
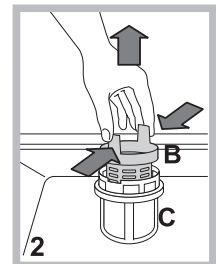
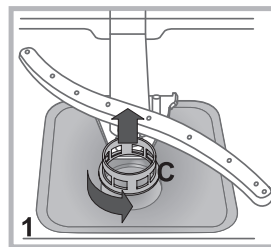

După curățarea filtrelor, montați din nou grupul de filtrare și așezați-l corect în locașul său; este extrem de important pentru o bună funcționare a mașinii de spălat vase.

## În cazul absenței dvs. pentru intervale de timp îndelungate

- Debransați conexiunile electrice și închideți robinetul de apă.
- Lăsați ușa mașinii întredeschisă.
- La întoarcere, efectuați un ciclu de spălare în gol.

\* Prezent numai la anumite modele.

# Anomalii și remedii

RO

În cazul în care aparatul prezintă anomalii de funcționare, controlați următoarele aspecte înainte de a apela la serviciul de Asistență.

Anomalii:	Cauze posibile / Rezolvare:
<b>Mașina de spălat vase nu pornește sau nu răspunde la comenzi</b>	<ul style="list-style-type: none"> <li>• Robinetul de apă nu este deschis.</li> <li>• Opriți mașina de la butonul ON/OFF, porniți-o din nou după aproximativ un minut și resetați programul.</li> <li>• Ștecherul nu este introdus corect în priza de curent sau schimbați priza de curent.</li> <li>• Ușa mașinii nu este corect închisă.</li> </ul>
<b>Ușa nu se închide</b>	<ul style="list-style-type: none"> <li>• Verificați că coșurile sunt introduse până la capăt.</li> <li>• Încuietorea a declanșat; împingeți energic ușa până când auziți "clack".</li> </ul>
<b>Mașina de spălat vase nu evacuează apa.</b>	<ul style="list-style-type: none"> <li>• Programul de spălare nu s-a terminat încă.</li> <li>• Furtunul de evacuare a apei este îndoit (<i>a se consulta capitolul Instalare</i>).</li> <li>• Canalul de scurgere este înfundat.</li> <li>• Filtrul este înfundat de resturi de alimente.</li> <li>• Controlați înălțimea furtunului de golire.</li> </ul>
<b>Mașina de spălat vase face zgomot.</b>	<ul style="list-style-type: none"> <li>• Vasele se lovesc unele de altele sau de pulverizatoare. Amplasați corect vasele și verificați dacă pulverizatoarele au loc suficient pentru a se putea roti.</li> <li>• Prezența excesivă a spumei: detergentul nu a fost corect dozat sau nu corespunde utilizării în mașina de spălat vase. (<i>vezi capitolul Detergentul și folosirea mașinii de spălat vase</i>). Nu prespălați de mână vasele.</li> </ul>
<b>Pe vase și pahare există depuneri de calcar sau o peliculă albă.</b>	<ul style="list-style-type: none"> <li>• Lipsește sarea de dedurizare.</li> <li>• Reglarea duriității apei nu este corectă; măriți valorile. (<i>vezi capitolul Sare de dedurizare și Agent de limpezire</i>).</li> <li>• Capacul rezervorului de sare nu este bine închis.</li> <li>• Agentul de limpezire s-a terminat sau a fost insuficient dozat.</li> </ul>
<b>Pe vase și pahare există linii sau urme albastrii.</b>	<ul style="list-style-type: none"> <li>• Agentul de limpezire a fost dozat în mod excesiv.</li> </ul>
<b>Vasele nu sunt uscate.</b>	<ul style="list-style-type: none"> <li>• A fost selectat un program fără uscare.</li> <li>• Agentul de limpezire s-a terminat. (<i>vezi capitolul Sare de dedurizare și Agent de limpezire</i>).</li> <li>• Reglarea agentului de limpezire nu este corectă.</li> <li>• Vasele sunt din material antiaderent sau din plastic; este normală prezența picăturilor de apă.</li> </ul>
<b>Vasele nu sunt curate.</b>	<ul style="list-style-type: none"> <li>• Vasele nu sunt așezate corect.</li> <li>• Pulverizatoarele nu au loc suficient pentru a se putea roti, blocate de vase.</li> <li>• Programul de spălare este prea slab (<i>a se consulta capitolul Programe</i>).</li> <li>• Prezența excesivă a spumei: detergentul nu a fost corect dozat sau nu corespunde utilizării în mașina de spălat vase. (<i>vezi capitolul Detergentul și folosirea mașinii de spălat vase</i>).</li> <li>• Capacul rezervorului cu agent de limpezire nu a fost corect închis.</li> <li>• Filtrul este murdar sau înfundat (<i>a se consulta capitolul Întreținerea și îngrijirea mașinii</i>).</li> <li>• Lipsește sarea de dedurizare (<i>vezi capitolul Sare de dedurizare și Agent de limpezire</i>).</li> <li>• Asigurați-vă că înălțimea farfuriilor este compatibilă cu reglarea coșului.</li> <li>• Orificiile dispozitivelor de stropit sunt înfundate. (<i>a se consulta capitolul Întreținerea și îngrijirea</i>).</li> </ul>
<b>Mașina de spălat vase nu încarcă apă</b> este blocată cu indicatoare intermitente	<ul style="list-style-type: none"> <li>• Nu există apă în rețeaua de alimentare sau robinetul este închis.</li> <li>• Furtunul de alimentare cu apă este îndoit (<i>a se consulta capitolul Instalare</i>).</li> <li>• Filtrele sunt înfundate; trebuie să fie curățate. (<i>a se consulta capitolul Întreținerea și îngrijirea</i>).</li> <li>• Evacuarea este înfundată; trebuie să fie curățată.</li> <li>• După ce ați efectuat operațiunile de verificare și curățare, opriți și porniți mașina de spălat vase și porniți un ciclu nou de spălare.</li> <li>• Dacă problema persistă, închideți robinetul de apă, scoateți din priză și contactați centrul de asistență.</li> </ul>

\* Prezent numai la anumite modele.