

Gebbruiksaanwijzing

KitchenAid

Installatietekeningen	4
Belangrijke veiligheidsinstructies	6
Milieutips	9
Eco Design Verklaring	9
Voor gebruik	9
Bestaande potten en pannen	9
Aanbevolen diameter van pannen	9
Installatie	10
Elektrische aansluiting	10
Gebruiksaanwijzing	11
Klantenservice	16

Installatietekeningen

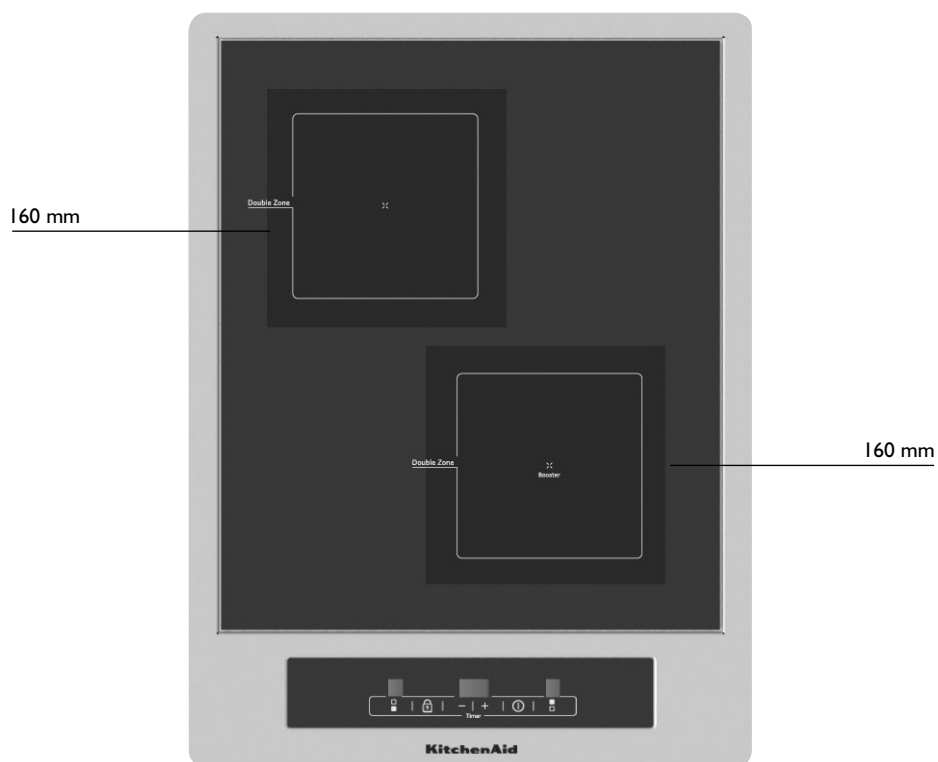

Installatietekeningen

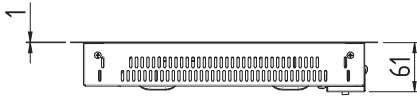

Opmerking: Voor de Semifiloversie is het niet nodig om de kookplaat 1,5 mm te verlagen.

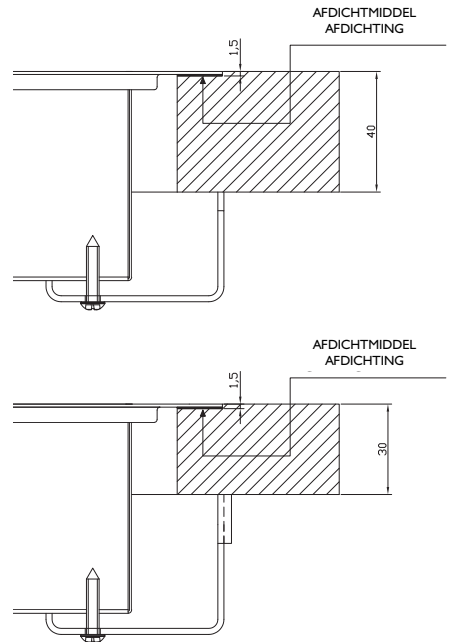
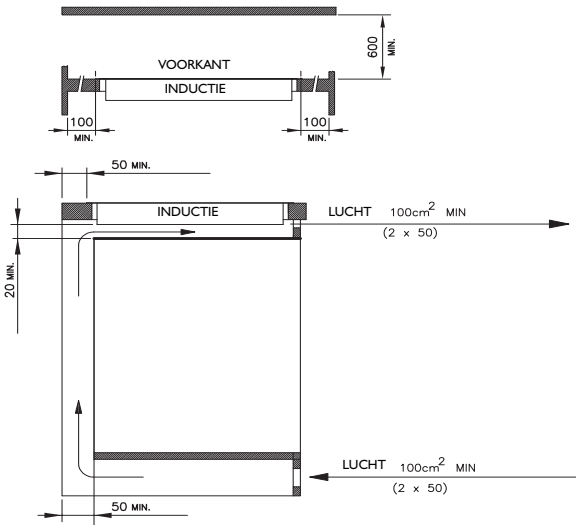
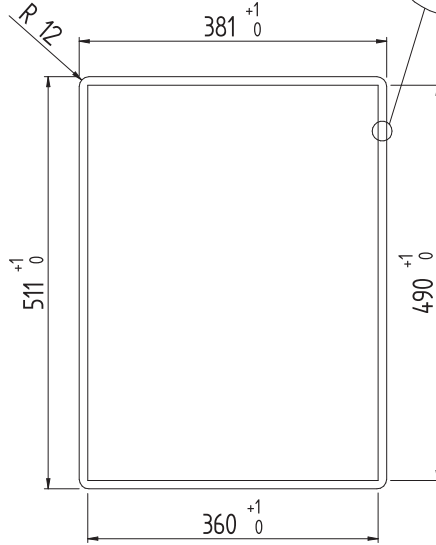
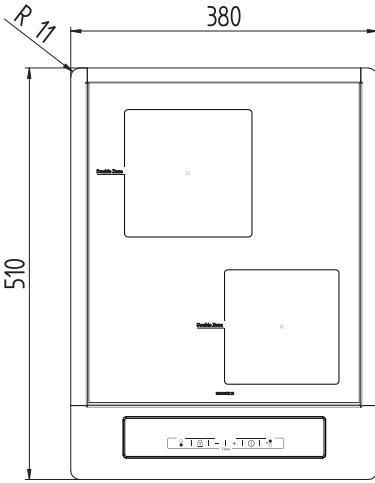
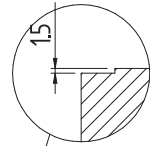

BELANGRIJKE VEILIGHEIDSINSTRUCTIES

UW EIGEN VEILIGHEID EN DIE VAN ANDEREN IS ZEER BELANGRIJK

Deze handleiding en het apparaat zelf geven belangrijke veiligheidswaarschuwingen, die gelezen moeten worden en altijd moeten worden opgevolgd.



Dit is het gevaarsymbool voor veiligheid, waarschuwing voor mogelijke risico's voor gebruikers en andere personen.

Alle veiligheidswaarschuwingen hebben dit gevaarsymbool en de volgende woorden:



GEVAAR

Geeft een gevaarlijke situatie aan, die ernstig letsel veroorzaakt als deze niet wordt vermeden.



WAARSCHUWING

Geeft een gevaarlijke situatie aan die ernstig letsel kan veroorzaken als deze niet wordt vermeden.

Alle berichten met betrekking tot de veiligheid specificeren het mogelijke risico waarnaar ze verwijzen, en geven aan hoe het risico op letsel, schade en elektrische schokken door onjuist gebruik van het apparaat kan worden beperkt.

Zorg ervoor dat u de volgende maatregelen neemt:

- Draag beschermende handschoenen bij het uitpakken en installeren van het apparaat.
- Het apparaat moet worden losgekoppeld van het elektriciteitsnet voordat u installatiewerkzaamheden uitvoert.
- Installatie en onderhoud moeten worden uitgevoerd door een gespecialiseerde monteur, in overeenstemming met de instructies van de fabrikant en met de geldende plaatselijke veiligheidsvoorschriften. Repareer of vervang geen enkel onderdeel van het apparaat, behalve als dit expliciet aangegeven wordt in de gebruikershandleiding.
- Het apparaat moet worden geaard.
- Het netsnoer moet lang genoeg zijn om het apparaat, nadat het in het inbouwmeubel is geplaatst, aan te sluiten op het stopcontact.
- Om ervoor te zorgen dat de installatie voldoet aan de geldende veiligheidsvoorschriften, moet er een omnipolaire schakelaar met een afstand van minimaal 3 mm tussen de contacten worden geïnstalleerd.

- Gebruik geen stekkerdozen of verlengsnoeren.
- Trek niet aan het netsnoer van het apparaat.
- De elektrische onderdelen mogen na installatie niet toegankelijk zijn voor de gebruiker.
- Het apparaat is uitsluitend ontworpen voor huishoudelijk gebruik, voor het bereiden van voedsel. Ander gebruik is niet toegestaan (bijv. het verwarmen van kamers). De fabrikant is niet aansprakelijk voor oneigenlijk gebruik of voor onjuiste instelling van de bedieningselementen.
- Het apparaat en de toegankelijke onderdelen worden heet tijdens gebruik. Zorg ervoor dat u de warmte-elementen niet aanraakt. Zeer jonge (0-3 jaar) en jonge kinderen (3-8 jaar) moeten uit de buurt van het apparaat worden gehouden, tenzij ze onder voortdurend toezicht staan.
- Kinderen van 8 jaar en ouder en personen met verminderde lichamelijke, zintuiglijke en geestelijke vermogens of gebrek aan ervaring en kennis mogen dit apparaat alleen gebruiken als ze onder toezicht staan of instructies hebben gekregen over veilig gebruik van het apparaat, en als ze de gevaren van het gebruik begrijpen. Kinderen mogen niet spelen met het apparaat. Reiniging en onderhoud door de gebruiker mogen niet door kinderen zonder toezicht worden uitgevoerd.
- Raak de warmte-elementen van het apparaat niet aan tijdens en na het gebruik. Laat het apparaat niet in aanraking komen met doeken of andere brandbare materialen tot alle onderdelen volledig zijn afgekoeld.
- Plaats geen brandbare materialen op of in de buurt van het apparaat.
- Oververhitte olie en vetten kunnen makkelijk in brand vliegen. Let goed op wanneer u voedselproducten met veel vet en olie bereidt.
- Er moet een scheidingspaneel (niet bijgeleverd) in het compartiment onder het apparaat worden geïnstalleerd.
- Als het oppervlak gebarsten is, schakel het apparaat dan uit om de kans op elektrische schokken te vermijden. (alleen bij apparaten met een glazen oppervlak).
- Het apparaat is niet bedoeld om te worden bediend met een externe timer of een aparte afstandsbediening.
- Bakken met vet of olie zonder dat u bij de kookplaat blijft, kan gevaarlijk zijn en kan leiden tot brand. Probeer brand NOOIT te blussen met water, maar schakel het apparaat uit en dek de vlammen af met bijv. een deksel of een blusdeken.

Gevaar voor brand: bewaar geen voorwerpen op de kookoppervlakken.

- Gebruik geen stoomreinigingsapparaten.
- Metaalhoudende voorwerpen zoals messen, vorken, lepels en deksels mogen niet op de kookplaat worden gelegd, omdat ze heet kunnen worden.
- Schakel het kookelement na gebruik uit met de betreffende bedieningsknop en vertrouw niet op de pannendetector. (alleen bij apparaten met een glazen oppervlak).

Afdanken van huishoudelijke apparatuur

- Dit product is vervaardigd van materiaal dat gerecycled of opnieuw gebruikt kan worden. Afdanken moet plaatsvinden in overeenstemming met de plaatselijke milieuvoorschriften voor afvalverwerking. Voordat u het apparaat afdankt, moet de voedingskabel worden afgesneden.
- Voor meer informatie over behandeling, terugwinning en recycling van huishoudelijke apparaten kunt u contact opnemen met uw plaatselijke instantie, de vuilnisophaaldienst of de winkel waar u dit product hebt gekocht.

Milieutips

Afvoer van de verpakking

Het verpakkingsmateriaal is 100% recyclebaar en draagt het recyclingsymbool . De verschillende onderdelen van de verpakking mogen niet worden achtergelaten in het milieu, maar moeten worden afgevoerd in overeenstemming met de plaatselijke voorschriften.

Afdanken

Dit apparaat is gemerkt in overeenstemming met de Europese Richtlijn 212/19/EG betreffende afgedankte elektrische en elektronische apparatuur (AEEA)

Door ervoor te zorgen dat dit product op de juiste wijze als afval wordt verwerkt, helpt u mogelijk schadelijke gevolgen voor het milieu en de volksgezondheid te voorkomen.

Het symbool  op het apparaat of op de

meegeleverde documentatie geeft aan dat dit product niet mag worden behandeld als gewoon huisvuil, maar naar een geschikt inzamelcentrum voor recycling van AEEA moet worden gebracht.

Energiebesparing

Voor optimale resultaten wordt het volgende geadviseerd:

- Gebruik potten en pannen met een bodembreedte die gelijk is aan de breedte van de kookzone.
- Gebruik alleen potten en pannen met vlakke bodems.
- Houd zo mogelijk het deksel op de pan tijdens het koken.
- Gebruik een snelkookplan om nog meer energie en tijd te besparen.
- Zet de pan in het midden van de kookzone die gemarkeerd is op de kookplaat.

Eco Design Verklaring

Dit apparaat voldoet aan de ecologische ontwerpvereisten van het Europese voorschrift nr. 66/2014, in overeenstemming met de Europese norm EN 60350-2.

Voor gebruik

BELANGRIJK: De kookzones worden niet ingeschakeld als de pannen niet de juiste afmetingen hebben. Gebruik alleen pannen met het symbool “INDUCTIESYSTEEM” (zie de afbeelding). Zet de pan op de gewenste kookzone voordat u de kookplaat inschakelt.



Bestaande potten en pannen

Gebruik een magneet om te controleren of de pan geschikt is voor de inductiekookplaat: potten en pannen zijn niet geschikt als ze niet worden aangetrokken door de magneet.

- Zorg ervoor dat pannen een vlakke bodem hebben, anders kunnen ze krassen veroorzaken op de kookplaat. Controleer het keukengerei.
- Zet nooit hete pannen op het bedieningspaneel van de kookplaat. Dit kan schade veroorzaken.

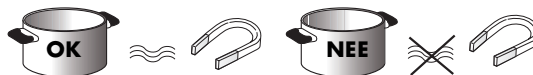

Aanbevolen bodembreedte van pannen

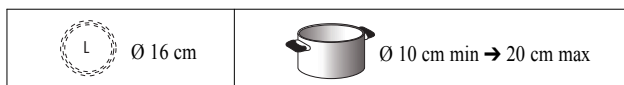

Installatie

Na het uitpakken van het product, dient u het product na het transport op schade te controleren. In het geval van problemen dient u contact met de dealer of de aftersalesservice op te nemen. Voor inbouwafmetingen en installatie-instructies, zie de afbeeldingen op pagina 5.

HET APPARAAT VOORBEREIDEN VOOR INBOUW

WAARSCHUWING

- **Het onderste gedeelte van het apparaat mag na installatie niet toegankelijk zijn.**
- **Breng het scheidingspaneel niet aan als een onderbouwoven geïnstalleerd is.**

Deze instructies zijn bedoeld voor gekwalificeerde monteurs als richtlijnen voor de installatie, instelling en onderhoud overeenkomstig de van toepassing zijnde wetten en standaarden. De werkzaamheden moeten altijd worden uitgevoerd als het apparaat is uitgeschakeld en losgekoppeld is van het net.

Plaatsing

Het apparaat is gemaakt voor onderbouw, zoals weergegeven in de afbeelding. Pas het afdichtmiddel toe rondom de volledige omtrek van de kookplaat. Een installatie boven een oven wordt niet aanbevolen, maar als dit nodig is, controleer dan:

- of de oven een efficiënt koelsysteem heeft;
- of er geen hete luchtopeningen zijn van de oven naar de kookplaat;
- of er luchtopeningen zijn zoals weergegeven in de afbeelding.

Als u meerdere producten van Domino wilt installeren op dezelfde stroomonderbreker, moet de Domino-connector 481010793572 (niet inbegrepen als accessoire) afzonderlijk bij de aftersalesservice worden aangekocht. Daarnaast dient u de speciale kit 480121103229 te bestellen in het geval van een installatie in een stenen bovenblad.

Elektrische aansluiting

WAARSCHUWING

- **Koppel het apparaat los van de netvoeding.**
- **Het apparaat moet geïnstalleerd worden door gekwalificeerd personeel dat op de hoogte is van de geldende veiligheids- en installatievoorschriften.**
- **De fabrikant kan niet aansprakelijk gesteld worden voor letsel aan personen of dieren of schade aan voorwerpen die het gevolg is van het niet naleven van de voorschriften uit dit hoofdstuk.**
- **Het netsnoer moet lang genoeg zijn om de kookplaat te kunnen verwijderen uit het werkblad.**
- **Zorg ervoor dat het gespecificeerde voltage op het typeplaatje op de onderkant van het apparaat hetzelfde is als het voltage in uw woning.**

Voordat u het apparaat op de voeding aansluit, dient u ervoor te zorgen dat:

- de eigenschappen van het systeem overeenkomen met de gegevens op het typeplaatje aan de onderkant van de kookplaat;
- het systeem een effectieve aardverbinding heeft die aan de van toepassing zijnde standaarden en wetten voldoet. De verbinding met aarde is bij wet verplicht.

Als het apparaat geen kabel en/of stekker heeft, gebruik dan materialen die geschikt zijn voor de opname die aangegeven staat op het typeplaatje en voor de werktemperatuur. De kabel mag op geen enkel punt heter worden dan 50°C boven de kamertemperatuur.

Elektrische aansluiting

Voor een rechtstreekse verbinding met het netwerk is het nodig om een geschikte meerpolige schakelaar aan te brengen, om voor een loskoppeling van het netwerk te zorgen met een contactopeningsafstand die een volledige loskoppeling toestaat bij omstandigheden van een overspanning van categorie III, overeenkomstig de installatievoorschriften (de geel/groene aarddraad mag niet worden onderbroken). Het meerpolig stopcontact of de meerpolige schakelaar moet gemakkelijk bereikbaar zijn, als het apparaat geïnstalleerd is.

N.B.:

- De fabrikant wijst alle aansprakelijkheid af, als de gebruikelijke ongevalpreventievoorschriften en de bovenstaande instructies niet worden opgevolgd.

Als de voedingskabel is beschadigd, moet de kabel door de fabrikant worden vervangen of door het technische servicenetwerk van de fabrikant of door een vergelijkbaar gekwalificeerd persoon, om ieder mogelijk risico te voorkomen.

Aansluiting op het klemmenbord

Gebruik voor de elektrische aansluiting een H05RR-F of H05 VV-F kabel zoals gespecificeerd in de onderstaande tabel.

Draden	Aantal x-formaat
220-240 V ~ + ⊕	3 x 1,5 mm ²

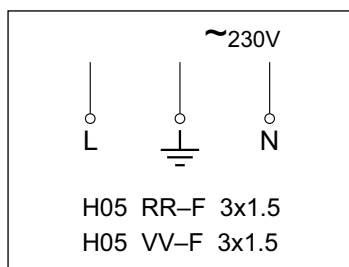

Gebruiksaanwijzing

Werkingsprincipe

Dit is gebaseerd op de elektromagnetische eigenschappen van de meeste kookpotten en -pannen. Het elektrische circuit regelt de werking van de spoel (inductor), waardoor een magnetisch veld wordt gecreëerd.

De warmte wordt overgebracht door de pot of pan naar het voedsel.

Het kookproces wordt als volgt uitgevoerd:

- minimale verneveling (hoge prestatie);
- het verwijderen van de pan (door de pan op te tillen) stopt het systeem automatisch;
- het elektronisch systeem staat een maximale flexibiliteit toe en een nauwkeurige regeling.

Installatie

Alle installatiewerkzaamheden (elektrische aansluiting) moeten uitgevoerd worden door gekwalificeerde personen, overeenkomstig de van toepassing zijnde wetten.

Voor specifieke instructies, zie het onderdeel installatie.

Belangrijk: Het apparaat is niet geschikt voor gebruik door personen (inclusief kinderen) met verminderde mentale en lichamelijke capaciteiten of gebrek aan ervaring en kennis, tenzij zij vooraf een geschikte training hebben gevolgd voor het desbetreffende apparaat door personen die voor hun veiligheid verantwoordelijk zijn.

Er moet voor gezorgd worden dat kinderen niet met het apparaat kunnen spelen.

Gebruik deze

Plaats eerst de pan op de geselecteerde kookzone.

De afwezigheid van het display van de pan  betekent dat het systeem niet kan starten.

Aan/uit van de aanraakbediening

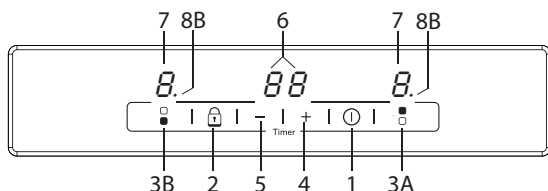

1. Aan/uit
2. Kinderbeveiliging (toetsenblokkering)
3. Keuzeknop (A-B) kookzone
4. Toename vermogen
5. Afname vermogen
6. Timer
7. Kookpuntdisplay
8. Timerled (A-B)

De elektronische aanraakbediening kan geactiveerd worden door de AAN/UIT-knop en schakelt van de UIT-stand naar de stand-bystand.

Om dit te kunnen uitvoeren, dient u de AAN/UIT-knop 1 seconde in te drukken. U hoort een kort piepgeluid.

In de stand-bystand wordt "0" op het display van de kookzone weergegeven.

Het display kan op de achtergrond blijven door een restwarmte- of foutsignaal.

Als een kookzone geactiveerd wordt tijdens de stand-bytijd (10 sec.), schakelt de bediening over naar de AAN-stand.

Als er geen handeling binnen 10 sec. plaatsvindt, schakelt het bedieningspaneel automatisch UIT met een kort piepgeluid.

De elektronische onderdelen kunnen op ieder gewenst moment in de UIT-stand of stand-bystand worden geschakeld, door de AAN/UIT-knop in te drukken. De uitschakelfunctie heeft prioriteit bij het bedienen, wat betekent dat de bediening uitschakelt, zelfs bij het indrukken van diverse knoppen tegelijkertijd.

Een kookzone inschakelen

In de stand-by of actieve stand, kan een kookzone geselecteerd worden door het indrukken van de knoppen 3A of 3B (keuze kookzone).

Na het selecteren van de kookzone kunt u de "+"-knop aanraken om van niveau "0" tot "1", "2", enz. ... te gaan, maar als u in plaats hiervan de "-"-knop indrukt, loopt de warmte-instelling tot niveau "9".

Als u beide kookzones wilt activeren, zult u merken dat de laatst geselecteerde zone een helder kookpuntdisplay (7) heeft.

Een kookzone uitschakelen

a) Druk gelijktijdig de keuzeknop (3A of 3B) van de kookzone in en de "-"-knop.

b) Kookniveau "0" van de gewenste kookzone selecteren met de "-"-knop

Als de laatste kookzone wordt uitgeschakeld, schakelt de bediening na 10 sec. naar de UIT-stand, als er niets anders wordt ingeschakeld.

Door het indrukken van de AAN/UIT-knop worden alle kookzones onmiddellijk uitgeschakeld.

Kook- en vermogensniveaus

De kook- en vermogensniveaus van de kookzones worden op het display weergegeven in 7 segmenten. Het vermogen van de kookpunten kan tot 9 niveaus worden ingesteld (van "1" t/m "9") en worden weergegeven, plus de letter "P" wordt weergegeven als de Booster-functie is ingeschakeld.

Restwarmte-indicator

Geeft aan de gebruiker te kennen dat de temperatuur van het glas zeer heet is boven het gebied van de kookzone. De temperatuur wordt berekend met behulp van een mathematisch model en de mogelijke restwarmte wordt aangegeven door de letter "H" op het desbetreffende display met 7 segmenten.

Het verwarmen en koelen wordt berekend op basis van:

- Het geselecteerde vermogensniveau (van "0" t/m "9");

- De activeringstijd van het relais wordt na de kookzone uitgeschakeld.

Het desbetreffende display toont "H" totdat de zonetemperatuur onder het kritieke niveau (< 60 °C) zakt, overeenkomstig het mathematische model.

Timerfunctie



De timerfunctie kan gebruikt worden als timer voor het kookpunt of als onafhankelijke alarmklok. De twee displays met 7 segmenten aan de achterkant (6) worden ook gebruikt voor het geven van de resterende tijd in minuten, totdat de timeralarm klinkt.

Keuze van de timer

De gelijktijdige activatie van de “+” en “-” wordt gebruikt voor het selecteren van de timerfunctie.

Er zijn twee verschillende timerstanden:

- Timer voor het kookpunt (de timer is toegewezen aan een kookpunt). Als de ingestelde tijd is verstreken, wordt er een geluids- en visueel signaal gegeven en wordt het relatieve kookpunt uitgeschakeld.
- Onafhankelijk alarm (de timer werkt zonder referentie t.o.v. een kookpunt)
- Als een onafhankelijke alarmtimer is ingesteld, schakelt alleen display (6) in, maar als u een timer hebt geprogrammeerd die gekoppeld is aan een kookzone, gaat LED “8A” of “8B” branden.

Als de ingestelde tijd is verstreken, wordt in deze stand zowel een geluids- en visueel signaal gegeven, maar de kookpunten worden niet uitgeschakeld.

Een timer selecteren:

een timer wordt geselecteerd door het gelijktijdig indrukken van de plus- en min-toetsen, als de bediening is geactiveerd. als u al een kookpunt hebt geselecteerd, licht de timer van dat kookpunt op. Plus dat dit wordt weergegeven op het display door een knipperend decimaalpunt (LED-timer 8A-8B) van het kookpunt. Als er vooraf geen kookpunt geselecteerd is, wordt de kookalarmtimer geactiveerd. In dit geval zijn alle decimale punten uit (8A - 8B). Als er verschillende timers geactiveerd zijn, kunt u de gewenste timer activeren door diverse keren op de plus- en min-toetsen te drukken. De timers van de actieve kookpunten worden uitgeschakeld in volgorde met de klok mee. Na de laatste kookpunttimer, wordt de kookalarmtimer geselecteerd en hierna wordt wederom de eerste kookpunttimer geselecteerd. De geselecteerde tijd is 10 seconden. Deze tijd wordt telkens ingesteld vanaf het begin bij iedere wijziging van de waarde van de timer, door het indrukken van de plus- of min-toets.

Als deze tijd is verstreken, zal de timer met de laagste ingestelde tijd worden weergegeven. U kunt deze selectie eerder beëindigen door een kookpunt te selecteren.

De timerwaarde instellen:

als een timer geselecteerd is, kunt u met de plus- of min-toetsen de timerwaarde wijzigen.

Als er geen timerwaarde is ingesteld, zal het indrukken van de min-toets een waarde van 30 minuten instellen, die gewijzigd kan worden. Door de plus- of min-toets langer in te drukken, zal de ingestelde waarde sneller wijzigen. Bij een ingestelde waarde van 99 of 01, zal de automatische herhaling automatisch stoppen. Als de timer van een kookpunt is ingesteld, wordt dit op de desbetreffende timer-LED (8A-8B) van het kookpunt weergegeven, zelfs aan het eind van de selectie, door een vast of knipperend decimaal punt (vast als de timer is ingesteld, maar niet wordt weergegeven omdat er andere timers met minder tijd aanwezig zijn) (knipperend als de timer is ingesteld en weergegeven omdat het de timer met de minste tijd is). In het geval dat een algemene kooktimer wordt ingesteld.

Schakel de timer vroegtijdig uit:

U kunt de timer uitschakelen door de timerwaarde op 00 in te stellen. In het geval van een kookpunttimer, blijft het betreffende kookpunt ingeschakeld. Het aftellen van de ingestelde tijd op de timer: het aftellen van de tijd begint zodra de timer is ingesteld. Als de waarde wordt gewijzigd met de plus- of min-toetsen, start de timer op één minuut en iedere seconde die al verstreken is, wordt geannuleerd.

Het signaal van de timer, waarvan de tijd is verstreken

Als de timerwaarde 00 bereikt, wordt dit aangegeven door een geluids- en visueel signaal. Als een kookpunttimer de ingestelde waarde bereikt, wordt het desbetreffende kookpunt uitgeschakeld. Ieder geselecteerd kookpunt of timer wordt gedeselecteerd.

De timerwaarde (00) wordt wederom automatisch weergegeven en knippert. Als het een kookpunttimer is, knippert het desbetreffende decimale punt ook. Het signaal houdt 2 minuten aan, tenzij het eerder wordt gestopt door een toets in te drukken.

Na het signaal zij alle actieve displays van de kookpunten weer zichtbaar.

Vergrendeling bedieningspaneel - BASIS



Vergrendeling/activering vergrendeling bedieningspaneel:

Door het indrukken van de vergrendelknop van het bedieningspaneel in de stand-bystand of actieve stand wordt het toetsenblok vergrendeld en licht het toetssymbool op. De bediening werkt verder in de vorige ingestelde stand, maar kan niet langer worden bediend door andere knoppen, behalve door de vergrendelknop van het bedieningspaneel of de AAN/UIT-knop. Uitschakelen met de AAN/UIT-knop is ook mogelijk in de vergrendelstand. De LED van de vergrendelknop van het bedieningspaneel schakelt uit, als de aanraakbediening en de vergrendelfunctie van het bedieningspaneel zijn uitgeschakeld. De LED gaat, indien geactiveerd, weer branden (binnen 10 sec.) totdat deze door het indrukken van de vergrendelknop van het bedieningspaneel weer gedeactiveerd wordt. De activering/deactivering van de vergrendelfunctie van het bedieningspaneel is niet ogelijk in de UIT-modus.

Ontgrendeling/deactivering van de vergrendeling van het bedieningspaneel - BASIC

Door nog een keer op de vergrendelknop van het bedieningspaneel te drukken in de stand-bystand of actieve stand wordt het toetsenblok ontgrendeld en gaat het toetssymbool uit. Alle sensorknoppen kunnen weer worden ingedrukt.

Vergrendeling bedieningspaneel - UITGEBREID

De vergrendeling van het bedieningspaneel kan geactiveerd worden na het inschakelen van de touchpad, door het gelijktijdig indrukken van de keuzeknop rechtsonder (3A) en de MIN (5)-knop en dan nog een keer de keuzeknop rechtsonder (3) in te drukken. Er verschijnt een “L”, dat VERGRENDELDE betekent (vergrendelfunctie van het bedieningspaneel tegen het onbedoeld inschakelen). Als een kookzone “heet” is, worden afwisselend “L” en “H” weergegeven. Deze actie moet plaatsvinden binnen een periode van 10 seconden, en er mag geen andere toets worden bediend dan hierboven beschreven. Anders wordt de invoer onderbroken en wordt de kookplaat door het onvoltooide proces niet vergrendeld. De elektronische bediening blijft in een vergrendelde stand, totdat deze ontgrendeld wordt, zelfs als de bediening in de tussentijd wordt uit- en ingeschakeld. Ook het resetten van de bediening (na een spanningsdaling) maakt de toetsenblokkering niet ongedaan.

Gedeeltelijke vergrendeling van de knoppen voor het koken:

Om de touchpad te ontgrendelen dient u gelijktijdig de keuzeknop (rechtsonder (3) van de kookzone en de MIN (5)-knop in te drukken. “L” (VERGRENDELDE) op het display verdwijnt en alle kookzones geven “0” aan met een knipperende punt. Is de kookzone “heet”, wordt “H” weergegeven in plaats van de vaste “0”. Na het uitschakelen van de bediening, wordt de vergrendelfunctie van het bedieningspaneel weer geactiveerd.

Permanente verwijdering van de toetsenblokkering:

Na het inschakelen van de bediening, kan de vergrendelfunctie van het bedieningspaneel gedeactiveerd worden. U moet gelijktijdig de keuzeknop (rechtsonder (3A)) van de kookzone en de MIN (5)-knop indrukken. Als alle stappen binnen 10 seconden zijn uitgevoerd in de juiste volgorde, wordt de toetsenblokkering geannuleerd en de bediening uitgeschakeld. Anders wordt de invoer als niet-voltooid beschouwd, de bediening blijft vergrendeld en schakelt na 20 seconden uit.

Na het opnieuw inschakelen met de AAN/UIT-knop, geven alle displays “0” aan, de punten op het display knipperen en de bediening is gereed voor te koken. Als de kookzone “heet” is, wordt “H” weergegeven in plaats van de vaste “0”.

Booster- en inductievermogensmanagement

Kookzone B heeft een boosterfunctie van 1400 tot 2000 W (tijdens deze vermogenstoename, wordt het vermogen van kookzone A verlaagd). Het aggregaat, met booster ingeschakeld, geeft de kookzone een vermogen die aanzienlijk hoger is dan de nominale uitvoer. De booster biedt een snelle verwarming van het voedsel en bespaard daarbij de gebruiker tijd.

De boosterfunctie kan als volgt geactiveerd worden:

- De kookzone moet op het maximale mogelijke niveau zijn;
- De boosterfunctie wordt geactiveerd door nog een keer op de “+”-knop te drukken. Een vaste “P” wordt weergegeven op het display van de kookzone.

Gebruiksaanwijzing

Om veiligheidsredenen kan de boosterfunctie voor iedere kookzone alleen geactiveerd worden voor een beperkte tijd van 5 minuten. Als de pan van de kookzone wordt verwijderd, tijdens de boostertijd, blijft de boosterfunctie ingeschakeld en wordt de boostertijd ook niet gedeactiveerd.

De booster wordt uitgeschakeld door de “-”-knop in te drukken. De “+” heeft geen effect.

Voorzorgsmaatregelen

- Bij zelfs de kleinste barst in het keramisch glasoppervlak, moet u onmiddellijk de kookplaat van het net loskoppelen.
- Tijdens de werking van het apparaat, dient u alle magnetische materialen zoals creditcards, computerschijven, calculators, enz., uit de buurt te houden.
- Gebruik nooit geen bakfolie of restproducten gewikkeld in folie rechtstreeks op de kookplaat.
- Metalen voorwerpen zoals messen, vorken, lepels en deksels mogen niet op het oppervlak van de kookplaat worden gelegd, om te voorkomen dat ze warm worden.
- Als u gaat koken met anti-aanbakpannen, zonder het gebruik van water of olie, beperk dan de voorverwarmingstijd met een of twee minuten.
- Als u voedsel gaat koken, dat op de bodem van de pan kan vastplakken, begin dan bij een minimum vermogen, verhoog geleidelijk de warmte en roer regelmatig.
- Na gebruik, correct uitschakelen (verlagen tot “0”) en vertrouw niet op de pansensor.

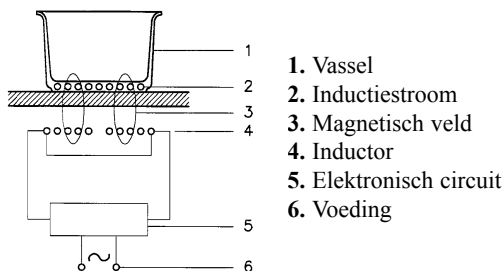

Pannen

- Als een magneet wordt aangetrokken door de bodem van een pan, is de pan geschikt voor inductiekoken;
- Geef de voorkeur aan pannen die geschikt zijn voor inductiekoken; platte, dikke bodems van pannen;
- een sauspan met een diameter van 20 cm geniet van het voordeel van het maximaal vermogen;
- Een kleine sauspan verlaagt het vermogen, maar veroorzaakt geen energieverdeling. Het gebruik van pannen met een diameter van minder dan 10 cm worden niet aanbevolen;
- Roestvrij stalen pannen met meerlaagse bodems of ferriet roestvrij staal, als de bodem voor inductie geschikt is;
- Gegoten ijzeren pannen met een geëmailleerde bodem om te voorkomen dat het keramisch glasoppervlak van de kookplaat wordt beschadigd;
- Pannen gemaakt van glas, keramiek, terracotta, aluminium, koper of niet-magnetisch roestvrij staal (austenitisch) worden niet aanbevolen en zijn niet geschikt.

De pan die gebruikt wordt met het inductiemodel met wok moet half rond zijn.

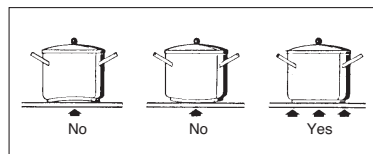

Onderhoud

Verwijder met een schraper onmiddellijk alle aluminiumfolieresten, voedselresten, vetpetters, suikerresten of andere voedselresten met een hoog suikergehalte om schade aan de kookplaat te voorkomen.

Reinig vervolgens het oppervlak met een papieren handdoek en

SIDOL of STANFIX, spoel het oppervlak af met water en veeg het oppervlak droog met een schone doek.

Gebruik onder geen beding sponzen of schurende doeken en gebruik ook geen agressieve chemische reinigingsmiddelen zoals ovensprays en vlekkenverwijderaars.

GEBRUIK GEEN STOOMREINIGERS

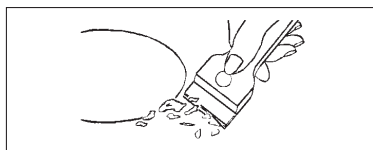

Klantenservice

Voordat u contact opneemt met de Klantenservice

1. Schakel de kookplaat uit en weer aan, om te controleren of het probleem verdwenen is.

Als na het uitvoeren van deze controles het probleem nog steeds aanwezig is, contact opnemen met de dichtstbijzijnde Klantenservice.

Vermeld altijd:

- een korte beschrijving van de storing;
- het producttype en het exacte model;
- het servicenummer (het nummer achter het woord Service op het typeplaatje), op de onderkant van het apparaat (op de metalen plaat).
- uw adres;
- uw telefoonnummer.

SERVICE 0000 000 00000



Als de kookplaat gerepareerd moet worden, neem dan contact op met een erkend klantenservicecentrum (hierdoor is het gebruik van originele reserveonderdelen en een correcte reparatie gewaarborgd).

De reserveonderdelen blijven nog 10 jaar lang verkrijgbaar.



FOR THE WAY IT'S MADE.

Whirlpool EMEA S.p.A.
Via Carlo Pisacane n.1,
20016 Pero (MI), Italy
www.whirlpool.eu

Printed in Italy
10/16

400010902991

