

## VĂ MULȚUMIM PENTRU CĂ AȚI CUMPĂRAT UN PRODUS HOTPOINT.



Pentru a beneficia de o asistență mai completă, înregistrați aparatul pe [www.hotpoint.eu/register](http://www.hotpoint.eu/register)

**Înainte de a utiliza aparatul, citiți cu atenție instrucțiunile de siguranță.**



Înainte de a folosi mașina de spălat, bolțurile pentru transport trebuie îndepărtate obligatoriu. Pentru instrucțiuni mai detaliate privind demontarea acestora, consultați Ghidul de instalare.

## PANOUL DE COMANDĂ

1. Tasta ON/OFF
2. Tasta USCARE
3. Tasta DOAR USCARE
4. Tasta CLĂTIRE MULTIPLĂ
5. Taste OPTIUNE
6. Tasta DIRECT INJECTION
7. Tasta și indicator PORNIRE/PAUZĂ
8. Tasta BLOCARE TASTE
9. Tasta PORNIRE ÎNTĂRZIATĂ
10. Tasta CENTRIFUGARE
11. Tasta TEMPERATURA
12. Tasta AUTOCURĂȚARE
13. BUTON PROGRAME

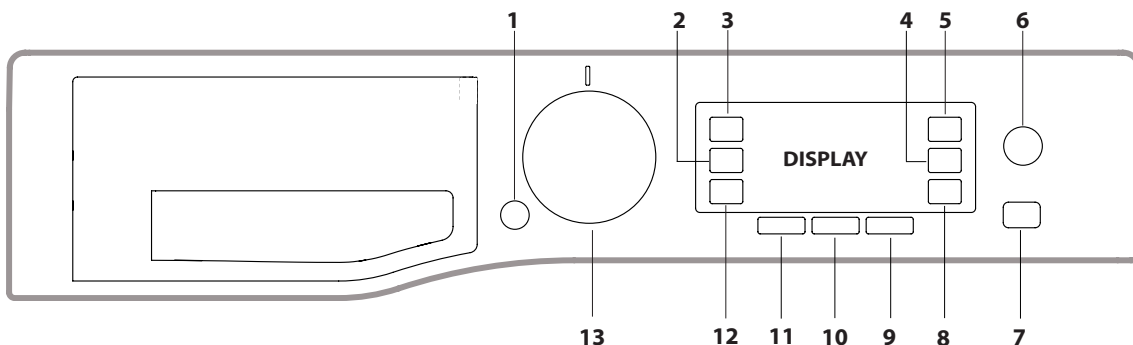

## TABEL PROGRAME

Sarcină maximă 9 Kg Putere absorbită în off-mode 0,5 W / în left-on mode 8 W		Temperatură		Centrifugă maximă (rotații)	Sarcină maximă de spălare (kg)	Durată (h : m)	Uscare	Sarcină maximă de uscare (kg)	Detergenți și Aditivi		Detergent recomandat		Umiditate reziduală % (***)	Consum energie kWh	Apă total	Temperatura de spălare °C
Program	Setare	Interval	Spălare						Balsam	Praf	Lichid					
				2	3											
1	Anti Pată Turbo 45'	40 °C	☼ -40 °C	1200	4.5	**	●	4.5	●	○	-	✓	-	-	-	-
2	Anti Pată Putere 20°	20 °C	☼ -20 °C	1600	9.0	**	●	6.0	●	○	-	✓	-	-	-	-
3	Bumbac (2)	40 °C	☼ -60 °C	1600	9.0	3:55	●	6,0	●	○	✓	✓	49	1,40	105	45
4	Sintetice (3)	40 °C	☼ -60 °C	1200	4.0	2:55	●	4.0	●	○	✓	✓	35	0.80	55	43
5	Rapid 30'	30 °C	☼ -30 °C	800	4.5	0:30	****	4.5	●	○	-	✓	71	0.20	45	27
6	Spală-Usucă Mix	40 °C	40 °C	800	3.5	**	●	3.5	●	○	-	✓	-	-	-	-
7	Camasi Wash&Dry	40 °C	40 °C	1000	2.0	**	●	2.0	●	○	-	✓	-	-	-	-
8	Lână	40 °C	☼ -40 °C	800	2.0	**	●	2.0	●	○	-	✓	-	-	-	-
9	Eco 40-60 (1)	40 °C	40 °C	1551	9.0	3:40	●	6.0	●	○	✓	✓	44,5	1.01	60	36
				1551	4.5	2:50	●		●	○	✓	✓	44,5	0.75	54	36
				1551	2.25	2:10	●		●	○	✓	✓	44,5	0.55	39	33
10	20°C	20 °C	☼ -20 °C	1600	9.0	1:50	●	6.0	●	○	-	✓	49	0.16	90	22
11	Rufe Albe	60 °C	☼ -90 °C	1600	9.0	2:45	●	6.0	●	○	✓	✓	49	0.90	90	55
12	Antialergic	60°C	40°C - 60°C	1600	5.0	**	●	5.0	●	○	✓	✓	-	-	-	-
13	Împrospătare Aburi	-	-	-	2.0	**	-	-	-	-	-	-	-	-	-	-
14	Ultra Delicate	30 °C	☼ -30 °C	0	1.0	**	●	1.0	●	○	-	✓	-	-	-	-
	Clătire	-	-	1600	9.0	**	●	6.0	-	○	-	-	-	-	-	-
	Centrifugă + Evacuare *	-	-	1600	9.0	**	●	6.0	-	-	-	-	-	-	-	-
● Dozaj necesar ○ Dozaj opțional																
3	Eco Bumbac (4)	60 °C	60 °C	1600	9.0	3:50	●	6.0	●	○	✓	✓	44	1.17	60	-

Durata ciclului indicată pe display sau în carte este calculată în baza unor condiții standard. Timpul efectiv poate varia în baza a numeroși factori, precum temperatura și presiunea apei la intrare, temperatura mediului, cantitatea de detergent, cantitatea și tipul încărcăturii, echilibrarea încărcăturii, opțiunile suplimentare selectate. În afară de programul Eco 40-60, valorile specificate pentru programe sunt strict orientative.

**1) Eco 40-60 (Spălare) - Ciclu de spălare testat conform reglementărilor Ecodesign ale UE 2019/2014.** Programul cu cel mai mic consum de energie și apă, pentru spălarea articolelor de bumbac cu nivel normal de murdărie. Doar afișare: turațiile de centrifugare care apar pe afișaj pot fi ușor diferite de cele specificate în tabel.

**Eco 40-60 (Uscare) - Ciclu de uscare testat conform reglementărilor Ecodesign ale UE 2019/2014.** Pentru a accesa ciclul de „spălare și uscare”, selectați programul de spălare „Eco40-60” și setați nivelul de uscare la „Uscare în dulap”. Programul cu cel mai mic consum de energie și apă, pentru spălarea și uscarea articolelor de bumbac cu nivel normal de murdărie. (Durata ciclului: încărcătură completă 9h:55' / încarcat pe jumătate 6h:10').

## DESCRIEREA PRODUSULUI

1. Plan de lucru
2. Sertarul pentru detergenți
3. Panou de comandă
4. Mâner
5. Hublou
6. Pompă de evacuare (în spatele soclului)
7. Soclu (detașabil)
8. Picioare reglabile (2)

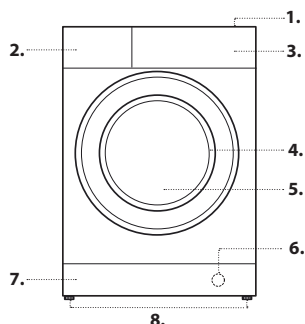

**Pentru toate instituțiile de probă:**

2) Program bumbac lung: setați programul 3 cu o temperatură de 40°C.

3) Program sintetic lung: setați programul 4 cu o temperatură de 40°C.

**4) Eco Bumbac -** Cicluri de spălare testate conform reglementărilor 1061/2010. Pentru a folosi aceste cicluri, setați ciclul de spălare 3, la o temperatură de 60 °C.

\* Dacă selectați programul și excludeți centrifugarea, mașina va face doar evacuarea.

\*\* Puteți controla durata programelor de spălare pe display.

\*\*\* După terminarea programului și centrifugarea la cea mai mare turație care se poate selecta, la setarea implicită a programului.

\*\*\*\* Dacă se setează și un ciclu de uscare, mașina va efectua un program de „spălare+uscare” cu durata de 45' și o cantitate de rufe de 1kg.

## SERTAR DETERGENȚI

**Compartiment \*:**

Nu introduceți detergentul în acest compartiment.

**Compartiment 1: Detergent pentru spălare (sub formă de praf sau lichid)**

Când utilizați detergent lichid este recomandat să folosiți peretele despărțitor **A** prevăzut pentru dozarea corectă.

Pentru utilizarea de detergent praf puneți peretele despărțitor în cavitatea **B**.

**Compartiment 2: Aditivi (balsam etc.)**

Balsamul nu trebuie să depășească inscripția „MAX”.

! Utilizați detergenți praf pentru rufe albe de bumbac, pentru prespălare și pentru spălare la temperaturi mai mari de 60°C.

! Respectați indicațiile de pe ambalajul detergentului.

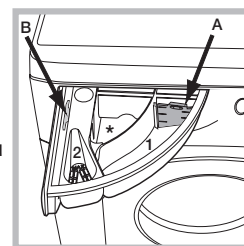

## PROGRAME

Respectați recomandările indicate pe simbolurile de spălare a rufelor. Valoarea indicată în simbol este temperatura maximă recomandată pentru spălarea rufelor.



**Anti Pată Turbo 45':** acest ciclu garantează o capacitate excelentă de îndepărtare a petelor chiar la 20°C în doar 45 de minute. Temperatura pentru acest ciclu poate fi mărită până la 40°C.

**Anti Pată Putere 20°C:** acest program oferă capacitatea maximă de îndepărtare a petelor fără a fi necesară pretratarea, la temperatură scăzută, menținând intacte țesăturile și culorile.

**Bumbac:** pentru a spăla prosoape, lenjerie intimă, fețe de masă etc. din bumbac și în rezistent, cu murdărie normală și rezistentă.

**Sintetice:** specific pentru a spăla rufe sintetice. În prezența unei murdării mai rezistente, se poate mări temperatura până la 60° și se poate utiliza și un detergent praf.

**Rapid 30':** pentru a spăla articolele puțin murdare în puțin timp. Nu este indicat pentru lână, mătase și articole de spălat cu mâna.

**Spală-Usucă Mix:** utilizați programul 6 pentru a spăla și usca rufe mixte (Bumbac și Sintetice). Selectând acest ciclu, se pot spăla și usca până la 3,5 kg; se recomandă folosirea detergentului lichid.

Datorită folosirii aburilor, programul este optimizat pentru a reduce formarea pliurilor pe rufe, ușurând astfel călcarea lor.

**Camasi Wash&Dry:** utilizați programul 7 pentru a spăla și usca cămăși și bluze cu țesături și culori diferite, garantând grija maximă. Selectând acest ciclu, se pot spăla și usca până la 2 kg. Pentru a obține rezultate mai bune, folosiți un detergent lichid și, înainte a introduce rufe în mașină, puneți produsele de scos pete sau de albit pe gulere, manșete sau pete în general. Datorită folosirii aburilor, programul este optimizat pentru a reduce formarea pliurilor pe rufe, ușurând astfel călcarea lor.

### Lână - Woolmark Apparel Care - Green:

Ciclul de spălare „Lână” al acestei mașini de spălat a fost aprobat de Woolmark Company pentru spălarea rufelor de lână clasificate ca fiind „lavabile de mână”, cu condiția ca spălarea să se efectueze cu respectarea instrucțiunilor de pe eticheta rufelor și a indicațiilor furnizate de producătorul acestei mașini de spălat. (M1318)



**Eco 40-60:** pentru spălarea articolelor de bumbac cu nivel normal de murdărie, care se pot spăla la 40 °C sau la 60 °C, împreună, în același ciclu. Acesta este programul standard pentru articole de bumbac și asigură cel mai mic consum de apă și de energie.

**20°C:** pentru spălarea articolelor de bumbac ușor murdare, la o temperatură de 20 °C.

**Rufe Albe:** rufe albe foarte murdare.

**Antialergic:** folosiți programul 12 pentru îndepărtarea principalilor alergeni, cum ar fi polenul, acarienii din praf, părul de pisică și de câine.

**Împrospătare Aburi:** pentru a împrospăta articolele de îmbrăcăminte, a neutraliza mirosurile neplăcute și a netezi fibrele prin introducerea aburilor în tambur. Articolele de îmbrăcăminte vor fi umede la sfârșitul ciclului.

**Ultra Delicate:** folosiți programul 14 pentru spălarea rufelor foarte delicate, care au aplicații, cum ar fi strass sau paiete.

Se recomandă să întoarceți pe dos rufe înainte de spălare și să introduceți articolele mici într-un sac special pentru spălarea rufelor delicate.

Pentru cele mai bune rezultate, vă recomandăm utilizarea unui detergent lichid pentru rufe delicate.

Seleționând funcția de uscare bazată doar pe timp, la sfârșitul spălării va fi efectuată o uscare deosebit de delicată datorită unei mișcări ușoare și unui jet de aer la o temperatură controlată corespunzător.

Duratele recomandate sunt următoarele:

1 kg de material sintetic --> 165 min.

1 kg de material sintetic și bumbac --> 180 min.

1 kg de bumbac --> 180 min.

Gradul de uscare va depinde de încărcarea mașinii și de compoziția țesăturii.

**Clătire:** este conceput pentru clătire și centrifugare.

**Centrifugă + Evacuare:** este conceput pentru centrifugare și evacuarea apei.

**Eco Bumbac:** pentru spălarea articolelor de bumbac cu nivel normal de murdărie la 60 °C.

## DISPLAY

Ecranul este util pentru a programa mașina și a furniza numeroase informații.

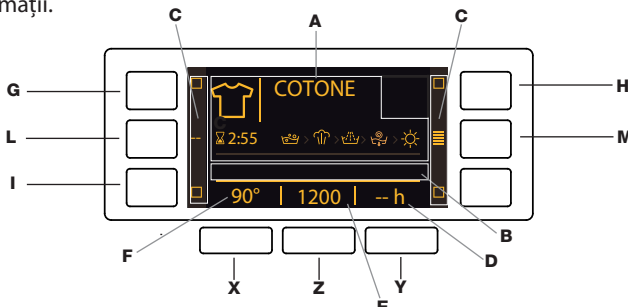

În zona A se afișează pictograma și programul selectat, fazele de spălare și uscare și timpul rămas până la sfârșitul ciclului. În zona B se afișează cele două nivele de intensitate referitoare la opțiunea DIRECT INJECTION. În

zonele C se află indicatoarele referitoare la funcțiile disponibile. În zona D se afișează timpul rămas până la pornirea programului selectat în cazul în care a fost setată „PORNIRE ÎNTĂRZIATĂ”.

În zona E se afișează valoarea maximă a vitezei centrifugării pe care mașina o poate efectua în funcție de programul ales; dacă programul nu prevede setarea centrifugării, zona afișează simbolul „--” cu luminozitate redusă.

În zona F se afișează valoarea temperaturii care se poate selecta în funcție de programul ales;

dacă programul nu prevede setarea temperaturii, zona afișează simbolul „--” cu luminozitate redusă.

! La prima punere în funcțiune a mașinii vi se va cere să selectați limba, iar ecranul va afișa direct meniul de alegere a limbii.

Pentru a alege limba dorită, apăsați tastele X și Y, iar pentru a confirma alegerea, apăsați tasta Z.

Dacă doriți să schimbați limba, opriți mașina, apăsați în același timp pe butoanele G, H, I până când auziți un semnal acustic, va fi afișat din nou meniul de selectare a limbii.

! Dacă doriți să schimbați luminozitatea displayului care este de default la nivelul cel mai ridicat, stingeți mașina, apăsați simultan tastele G, L, M până când auziți un semnal sonor.

Apăsați tastele X e Y pentru a alege luminozitatea dorită Z.

! În timpul unui ciclu de spălare sau când se setează „PORNIRE ÎNTĂRZIATĂ”, dacă nu interacționați cu displayul timp de 1 minut, se activează un „SCREEN SAVER”. Pentru a reveni la ecranul anterior, este suficient să apăsați orice tastă.

## INDICATOR HUBLOU BLOCAT

Simbolul aprins indică blocarea hubloului. Pentru a evita daune este necesar să se aștepte ca simbolul să se stingă înainte de a deschide ușa. Pentru a deschide ușa în timpul executării unui ciclu, apăsați tasta PORNIRE/PAUZĂ ; când simbolul se stinge, puteți deschide ușa.

## PRIMA FOLOSIRE

După instalare, înainte de folosire, efectuați un ciclu de spălare cu detergent și fără rufe, selectând programul „Autocurățare”.

## FOLOSIREA ZILNICĂ

Pregătiți rufe potrivit recomandărilor din secțiunea „RECOMANDĂRI ȘI SUGESTII”.

- Apăsați tasta ON/OFF ; pe display apare mesajul „HOTPOINT”; indicatorul referitor la tasta PORNIRE/PAUZĂ va emite un semnal intermitent de culoare verde.

- Deschideți ușa hublou. Introduceți rufe în mașină, fiind atenți să nu depășiți cantitatea indicată în tabelul de programe.

- Extrageți sertarul și turnați detergent în compartimentele respective, așa cum se arată în secțiunea „SERTAR DETERGENȚI”.

- Închideți hubloul.

- Selectați cu butonul PROGRAME programul dorit; numele programului apare pe display; acestuia îi sunt asociate o temperatură și o viteză de centrifugare care pot fi modificate. Pe ecran va apărea și durata ciclului.

- Modificați temperatura și/sau centrifugarea: mașina selectează automat temperatura și centrifugarea maxime, din cele prevăzute pentru programul ales; aceste valori nu pot fi mărite. Apăsând tasta se reduce treptat temperatura până la spălarea la rece (pe display se afișează simbolul “--”). Apăsând tasta se reduce treptat centrifugarea până la excluderea sa (pe display se afișează simbolul “--”). Printr-o apăsare ulterioară a tastelor, se afișează valorile maxime admise pentru ciclul setat.

- Selectați opțiunile dorite.

- Apăsați tasta PORNIRE/PAUZĂ pentru a porni programul de spălare, indicatorul luminos se va aprinde de culoare verde și hubloul se va bloca (simbolul aprins).

## PUNEȚI ÎN PAUZĂ UN PROGRAM

Pentru a pune spălarea în pauză, apăsați tasta PORNIRE/PAUZĂ ; indicatorul se va aprinde intermitent de culoare portocalie. Pentru a continua spălarea, de unde a fost întreruptă, apăsați din nou tasta PORNIRE/PAUZĂ .

## SCHIMBAREA UNUI CICLU DE SPĂLARE ÎN TIMP CE ESTE ÎN CURS DE DESFAȘURARE

Pentru a schimba un program în timpul executării unui ciclu, puneți mașina de spălat în pauză apăsând tasta PORNIRE/PAUZĂ (indicatorul corespunzător se va aprinde intermitent de culoare portocalie; alegeți ciclul dorit și apăsați din nou tasta PORNIRE/PAUZĂ .

! Dacă doriți să anulați un ciclu deja activat, apăsați îndelung tasta ON/OFF . Ciclul se va întrerupe iar mașina se va opri.

## TERMINAREA PROGRAMULUI:

Este indicat prin mesajul „SFÂRȘIT CICLU” pe display; când simbolul se stinge, puteți deschide hubloul. Deschideți ușa, scoateți rufe și opriți mașina de spălat. Dacă nu apăsați butonul de ON/OFF , mașina de spălat se va opri automat după aproximativ 10 minute.

## OPȚIUNI

- Dacă funcția selectată nu este compatibilă cu programul setat, indicatorul respectiv va fi vizualizat cu luminozitate redusă; în plus, incompatibilitatea este semnalată printr-un semnal acustic (3 bipuri) și mesajul „Neselectabil” pe display.

- Dacă funcția selectată nu este compatibilă cu altă funcție setată anterior, se afișează mesajul „Neselectabil” pe display, iar funcția nu este activată.

## Igienă abur

Selectând această funcția se mărește eficacitatea spălării prin generarea de abur care în timpul ciclului elimină și eventualele bacterii prezente în fibre spălându-le în același timp. Introduceți rufe în cuvă, selectați programul compatibil și alegeți opțiunea „”.

! În timpul funcționării mașinii ușa poate fi mai puțin transparentă din cauza formării de abur.

## Pornire întârziată

Pentru a programa pornirea întârziată a mașinii, apăsați tasta respectivă pentru a alege timpul de întârziere dorit. Pentru a anula pornirea întârziată, apăsați tasta până când pe display apare scris „-- h”.

## Temperatura

Fiecare program are o temperatură prestabilă. Dacă doriți să modificați temperatura, apăsați tasta . Valoarea este afișată pe display.

## Centrifugare

Fiecare program are o viteză de centrifugare prestabilă. Dacă doriți să modificați viteza de centrifugare, apăsați tasta . Valoarea este afișată pe display.

## Direct Injection

Mașina de spălat rufe este dotată cu o tehnologie inovatoare „Direct Injection” care pre-amestecă apa și detergentul activând imediat principiile de curățare ale detergentului. Această emulsie activă este introdusă direct în cuva mașinii de spălat și pătrunde mai eficient în fibre, îndepărtând murdăria cea mai rezistentă chiar la temperaturi scăzute, cu respectarea culorilor și a țesăturilor.

Se poate alege modalitatea „Putere” pentru a obține performanțe mai bune de curățare sau modalitatea „Energy Saver” pentru o economie mai mare de energie.

## Uscare

Apăsând o dată sau de mai multe ori tasta USCARE  puteți alege modalitatea de uscare dorită. Sunt prevăzute două posibilități:

**A** - În funcție de gradul de umiditate al rufelor de uscat:

**Uscare pt.călcare:** Indicat ptr rufe ce necesită călcare. Nivelul de umiditate reziduală înmoaie pliurile și deci facilitează întinderea lor, prin călcare.

**Uscare pe umeraș:** Indicat ptr rufe care nu au nevoie de o uscare completă.

**Uscare în dulap:** Ideal ptr hainele de pus în dulap, fără călcare.



**Extra:** Indicat ptr hainele care au nevoie de o uscare perfectă, ca de ex., prosoapele și halatele de baie.

**B** - În funcție de timp: de la **30 la 180** de minute.

Pentru a anula uscarea după spălare, apăsați tasta corespunzătoare până când pe ecran apare mesajul OFF.

La încheierea procesului de uscare se activează o fază de răcire. Dacă în mod excepțional cantitatea de rufe de spălat și uscat este superioară maximului prevăzut, efectuați spălarea, iar la încheierea programului, subdivizați cantitatea și repuneți o parte în mașină. După care urmați instrucțiunile prevăzute pentru efectuarea „**Doar Uscare**”. Repetați aceeași procedură pentru rufe rămase.



## Doar Uscare

Apăsați tasta  pentru a efectua doar uscarea. După ce ați selectat programul dorit compatibil cu tipul de rufe de tratat, la apăsarea tastei  se exclude faza de spălare și va fi activată uscarea cu nivelul maxim prevăzut pentru programul selectat. Se poate modifica și seta nivelul sau durata uscării apăsând tasta uscare .

## Clătire Multiplă

Această opțiune vă permite să selectați tipul de clătire dorit pentru îngrijirea maximă a pielii sensibile. Prima apăsare a butonului stabilește nivelul „**Extra +1**” care vă permite să selectați o clătire suplimentară față de cele standard ale ciclului, pentru a elimina toate urmele de detergent. A doua apăsare a butonului stabilește nivelul „**Extra +2**” care vă permite să selectați două clătiri suplimentare față de cele standard ale ciclului și este recomandat pentru pielea foarte sensibilă. A treia apăsare a butonului stabilește nivelul „**Extra +3**” care vă permite să selectați trei clătiri suplimentare față de cele standard ale ciclului. Opțiunea activată cu cicluri la o temperatură de 40° permite eliminarea principalilor alergeni, precum părul de pisică și polenul, cu cicluri la o temperatură mai mare de 40° se obține un nivel optim de protecție antialergică. Apăsați butonul din nou pentru a reveni la tipul de clătire „**Clătire Normală**”. Dacă nu se poate seta sau modifica reglarea existentă, pe ecran se va vizualiza „**Neselectabil**” sau „**Nemodificabil**”.

## BLOCARE TASTE

Pentru a bloca panoul de control, țineți apăsată tasta  timp de 2 secunde. Atunci când pe display apare mesajul „BLOCARE TASTE Activ” panoul de control este blocat (cu excepția tastei ON/OFF ). În acest fel, se evită modificarea accidentală a unui program, în special de către copii. Pentru a dezactiva blocarea panoului de control, țineți apăsată tasta  timp de 2 secunde.

## RECOMANDĂRI ȘI SUGESTII

### Subdivizați rufe în funcție de:

Tipul țesăturii (bumbac, fibre mixte, sintetice, lână, rufe care se spală de mână). Culoare (separați rufe colorate de cele albe, spălați separat articolele colorate noi). Delicate (articolele mici - precum ciorapii de nylon - elementele cu copci - precum sutienele - introduceți-le într-un săculeț de stofă).

### Goliți buzunarele

Obiectele precum monezile sau brichetele pot deteriora mașina de spălat și cuva. Controlați nasturii.

## Respectați recomandările referitoare la dozaj/aditivi

Astfel obțineți rezultate de curățare optime. În material nu rămân reziduuri de detergent care să provoace iritații și se reduce risipa de detergent.

## Spălați la temperaturi mai mici, cu cicluri mai lungi

Programele cu cele mai bune consumuri de energie sunt, în general, cele care durează mai mult, dar folosesc temperaturi mai mici.

## Respectați cantitățile de rufe

Dacă încărcați mașina de spălat respectând capacitățile indicate în „TABEL PROGRAME”, economisiți apă și energie.

## Zgomot și umezeală rămasă

Acestea sunt influențate de turația de centrifugare: cu cât aceasta este mai mare în etapa de stoarcere, cu atât crește zgomotul și scade cantitatea de apă rămasă în rufe.

## ÎNTREȚINEREA ȘI ÎNGRIJIREA MAȘINII

*Pentru orice operațiune de curățare și întreținere, stingeți și deconectați mașina. Nu folosiți lichide inflamabile pentru curățarea mașinii de spălat. Curățați și întrețineți periodic mașina de spălat (de cel puțin 4 ori pe an).*

## Excluderea apei și a curentului electric

Închideți robinetul de apă după fiecare spălare. Se limitează astfel uzura instalației hidraulice a mașinii de spălat și se elimină pericolul scurgerilor. Scoateți fișa din priză de curent atunci când curățați mașina de spălat și când se efectuează lucrări de întreținere.

## Curățarea mașinii de spălat

Partea externă și părțile din cauciuc pot fi curățate cu o lavetă înmuiată în apă caldută și săpun. Nu folosiți solvenți sau substanțe abrazive. Mașina de spălat este prevăzută cu un program de „AUTOCURĂȚARE” a pieselor interne care trebuie realizat fără niciun fel de încărcătură în cuvă. Detergentul (în cantitate de 10% din cea recomandată pentru rufe puțin murdare) sau aditivii specifici pentru curățarea mașinii de spălat pot fi folosite ca mijloace auxiliare în programul de spălare. Se recomandă efectuarea programului de curățare la fiecare 40 de cicluri de spălare. Pentru a activa programul, apăsați tasta  timp de 5 secunde și apoi apăsați tasta PORNIRE/PAUZA; programul pornește și durează aproximativ 70 de minute.

## Curățarea sertarului pentru detergenți

Scoateți sertarul ridicându-l și trăgându-l spre exterior. Spălați-l sub un jet de apă; această operație trebuie efectuată cât mai des posibil.

## Îngrijirea ușii și a coșului

Lăsați mereu ușa întredeschisă pentru a evita formarea de mirosuri urâte.

## Curățarea pompei

Mașina de spălat este dotată cu o pompă de autocurățare care nu are nevoie de întreținere. Se poate întâmpla însă ca unele obiecte mici (monede, nasturi) să cadă în anticamera care protejează pompa, situată în partea inferioară a acesteia.

! Verificați ca ciclul de spălare să fie încheiat și scoateți ștecărul din priză.

Pentru a avea acces la anticameră:

- scoateți panoul de acoperire de pe partea anterioară a mașinii, împingând cu o șurubelniță în centrul și în părțile laterale ale acestuia;
- deșurubați capacul pompei de evacuare rotindu-l în sens antiorar: este normal să iasă puțină apă;
- curățați cu grijă interiorul;
- înșurubați la loc capacul;
- montați din nou panoul verificând, înainte de a-l împinge spre mașină, că ați introdus cârligele în orificiile respective.

## Controlarea furtunului de alimentare cu apă

Controlați tubul de alimentare cel puțin o dată pe an. Dacă este crăpat sau fisurat, trebuie să fie înlocuit: pe parcursul spălărilor, presiunea puternică ar putea provoca spargeri neașteptate.

! Nu folosiți niciodată tuburi folosite deja.

## SISTEMUL DE ECHILIBRARE A SARCINII

Pentru a evita trepidățiile excesive, înainte de stoarcere, cuva mașinii va distribui cantitatea de rufe în mod uniform, centrifuga efectuând câteva rotații la o viteză mai mare decât viteza de spălare. Dacă, după numeroase încercări, mașina nu reușește să echilibreze greutatea, stoarcerea rufelor se va face la o viteză mai mică decât cea prevăzută în program. Dacă instabilitatea este prea mare, mașina va distribui greutatea în locul centrifugei. Pentru a favoriza o mai bună repartizare a rufelor și echilibrarea corectă a mașinii, se recomandă să introduceți în mașină atât articole mari cât și mici.

## ACCESORII

*Contactați Serviciul de Asistență pentru a controla dacă următoarele accesorii sunt disponibile pentru acest model de mașină de spălat.*

### Kit de suprapunere

Cu acest accesoriu, puteți fixa uscătorul pe partea superioară a mașinii dvs. de spălat pentru a economisi spațiu și pentru a ușura încărcarea și golirea uscătorului.

## TRANSPORTUL ȘI MANIPULAREA

*Nu ridicați mașina de spălat ținând-o de planul superior.*

Scoateți ștecherul din priză de curent și închideți robinetul de apă.

Controlați că hubloul și sertarul pentru detergenți sunt închise bine.

Deconectați tubul de alimentare de la robinetul de apă, apoi deconectați tubul de evacuare. Scoateți toată apa rămasă din tuburi și fixați-le astfel încât să nu poată fi deteriorate în timpul transportului. Aplicați șuruburile de transport. Urmați, în ordine inversă, procedura de scoatere a șuruburilor de transport descrisă în „Instrucțiunile de instalare”.



DEMO MODE: pentru a dezactiva această funcție, opriți mașina de spălat rufe. Apoi, apăsați și mențineți apăsat butonul „START/PAUZĂ” ▷⏏ și, în decurs de 5 secunde, apăsați și pe butonul de „ON/OFF” ⏻ și mențineți ambele butoane apăsați timp de 2 secunde..

## ANOMALII ȘI REMEDII

Se poate întâmpla ca mașina de spălat să nu funcționeze. Înainte de a suna la Serviciul de Asistență, verificați să nu fie vorba despre o problemă ușor de rezolvat, pe baza listei de mai jos.

Anomalii	Cauze posibile / Rezolvare
<b>Mașina de spălat nu se aprinde.</b>	Ștecărul nu este introdus în priză de curent, sau nu face contact. Aveți o pană de curent la domiciliu.
<b>Ciclul de spălare nu pornește.</b>	Ușa nu este bine închisă. Tasta ON/OFF ⏻ nu a fost apăsată. Tasta PORNIRE/PAUZĂ ▷⏏ nu a fost apăsată. Robinetul de apă nu este deschis. A fost fixată o întârziere de pornire.
<b>Mașina de spălat nu încarcă apă (Pe display apare mesajul „LIPSEȘTE APA, Deschide robinet”).</b>	Furtunul de alimentare cu apă nu este racordat la robinet. Furtunul este îndoit. Robinetul de apă nu este deschis. Apa la domiciliul dvs. este oprită. Apa nu are presiune suficientă. Tasta PORNIRE/PAUZĂ ▷⏏ nu a fost apăsată.
<b>Mașina de spălat încarcă și descarcă apă încontinuu.</b>	Tubul de evacuare nu a fost instalat la o distanță cuprinsă între 65 și 100 cm de pământ. Capătul tubului de evacuare este cufundat în apă. Evacuarea din perete nu are răsufare pentru aer. Dacă după aceste verificări problema nu se rezolvă, închideți robinetul de apă, stingeți mașina de spălat și chemați Serviciul de Asistență. Dacă locuința se află la ultimele etaje ale unui edificiu, este posibil să aibă loc fenomene de sifonare, motiv pentru care mașina de spălat încarcă și descarcă apă încontinuu. Pentru a elimina acest inconvenient, se găsesc în comerț supape anti-sifonare.
<b>Mașina de spălat nu se golește sau nu stoarce.</b>	Programul nu prevede evacuarea: cu unele programe, trebuie pornit manual. Tubul de evacuare este îndoit. Conducta de descărcare este înfundată.
<b>Mașina de spălat vibrează foarte mult în timpul stoarcerii.</b>	Cuva, în momentul instalării, nu a fost deblocată corect. Mașina de spălat nu este în plan orizontal. Mașina de spălat este prea aproape de pereți și mobilier.
<b>Mașina de spălat pierde apă.</b>	Tubul de alimentare cu apă nu este bine înșurubat. Sertarul pentru detergenți este înfundat. Tubul de evacuare nu este fixat bine.
<b>Mașina este blocată iar ecranul se va aprinde intermitent semnalând un cod de anomalie (de ex., F-01, F-..).</b>	Opriți mașina și scoateți ștecărul din priză; așteptați aprox. 1 minut înainte de a o reaprinde. Dacă anomalia persistă, contactați Serviciul de asistență.
<b>Se formează prea multă spumă.</b>	Detergentul nu este compatibil cu mașina de spălat (trebuie să fie scris „pentru mașina de spălat”, „de mână și în mașina de spălat”, sau ceva asemănător). Dozajul a fost excesiv.
<b>Mașina de spălat nu usucă.</b>	Ștecherul nu este introdus sau nu a fost suficient introdus în priză de curent astfel încât să existe conexiune electrică. În casă nu este curent electric. Hubloul nu este bine închis. A fost fixată o întârziere de pornire. USCARE este poziționat în dreptul valorii OFF.



Puteți descărca **INSTRUCȚIUNILE PENTRU SECURITATE ȘI INSTALARE, FIȘA TEHNICĂ ȘI DATELE ENERGETICE:**

- de la pagina de internet Web - <http://docs.hotpoint.eu>
- Folosind codul QR
- Ca alternativă, **contactați Serviciul de Asistență** (Numărul de telefon este specificat în cartea de garanție). Când contactați Serviciul de Asistență, trebuie să furnizați codurile de pe eticheta adezivă aplicată în interiorul hubloului.
- Pentru informații despre reparații și întreținere, vizitați [www.hotpoint.eu](http://www.hotpoint.eu)

Informațiile despre model se pot obține cu ajutorul codului QR trecut pe eticheta cu date despre consumul de energie. Eticheta conține și identificatorul de model, care se poate folosi pentru a consulta portalul registru de la adresa <https://eprel.ec.europa.eu>

