

PPH 60G DF/IX

12NC: F159854

GTIN (EAN) kood: 8050147598542

Hotpoint

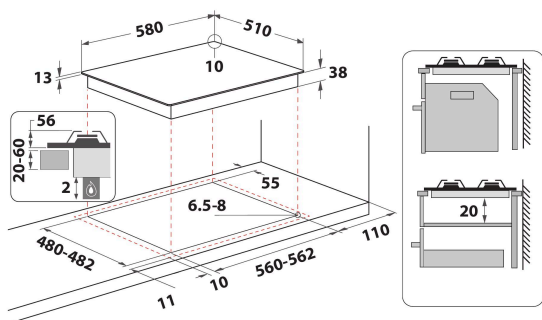

PÕHIOMADUSED

Tootegrupp	Pliidiplaat
Konstruktiooni tüüp	Integreeritav
Juhtimistüüp	Mehaaniline
Juhtsätete tüüp	Keeratav nupp
Gaasipõletite arv	4
Elektriliste keedualade arv	0
Kuumutusplaatide arv	0
Kiirgusplaatide arv	0
Halogeenplaatide arv	0
Induktsioonplaatide arv	0
Elektriliste soojendustsoomide arv	0
Juhtpaneeli asukoht	Ees
Peamine pinnamaterjal	Roostevaba teras
Toote põhivärv	Roostevaba teras
Elektriühenduse võimsus (W)	0
Gaasiühenduse võimsus (W)	7800
Gaasi tüüp	Methane
Voolutugevus (A)	0
Pinge (V)	220-230
Sagedus (Hz)	50/60
Toitejuhtme pikkus (cm)	100
Pistiku tüüp	Ei
Gaasiühendus	Ei ole kohaldatav
Toote laius	580
Toote kõrgus	56
Toote sügavus	510
Orva min. kõrgus	0
Orva min. laius	560
Orva sügavus	480
Netokaal (kg)	9.7
Automaatprogrammid	Ei

TEHNILISED OMADUSED

Toitetähis	Ei
Tähiste arv	0
Reguleerimistüüp	Mini wok
Kaane tüüp	Ilma
Jääksoojuse tähis	Ilma
Toitelüliti	Ei
Ohutusseade	Ei
Taimer	Ei

ENERGIAMÄRGIS

Sisendvõimsus

Gaas