

VĂ MULȚUMIM PENTRU CĂ AȚI CUMPĂRAT UN PRODUS HOTPOINT.



Pentru a beneficia de o asistență mai completă, înregistrați aparatul pe www.hotpoint.eu/register

Înainte de a utiliza aparatul, citiți cu atenție instrucțiunile de siguranță.



Înainte de a folosi mașina de spălat, bolțurile pentru transport trebuie îndepărtate obligatoriu. Pentru instrucțiuni mai detaliate privind demontarea acestora, consultați Ghidul de instalare.

PANOUL DE COMENZI "TOUCH CONTROL"

1. Tastă cu indicator luminos ON/OFF
2. Selector PROGRAME
3. Taste M1-M2-M3
4. Tastă TEMPERATUR
5. Tastă CENTRIFUGARE
6. Indicator luminos GREEN
7. Tastă cu indicator luminos START/PAUSE
8. Icoane ETAPE DE SPĂLARE
9. Tastă cu indicator luminos BLOCARE BUTOANE
10. Indicator luminos LOCK
11. Tastă PORNIRE întârziată
12. TASTE OPȚIUNI

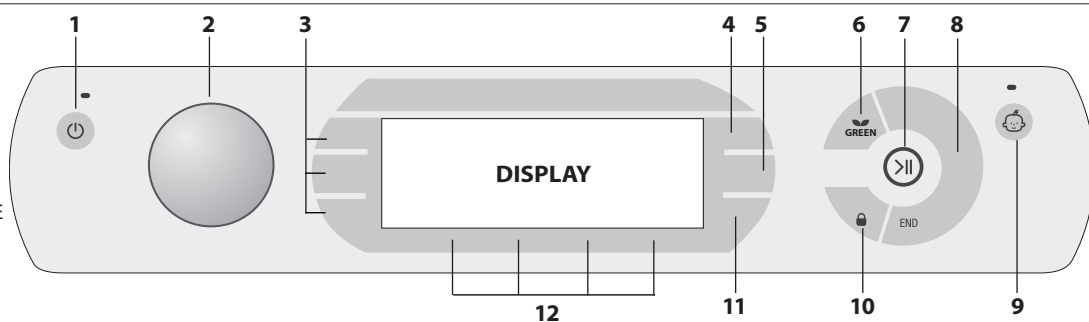

TABEL PROGRAME

Sarcină maximă 10 Kg Putere absorbită în off-mode 0,5 W / în left-on mode 8 W						Detergenți și Aditivi			Detergent recomandat		Umiditate reziduală % (****)	Consum energie kWh	Apă total l	Temperatura de spălare °C
Program	Temperatură		Centrifugă maximă (rotații)	Sarcină maximă (kg)	Durată (h : m)	Prespălare	Spălare	Balsam	Praf	Lichid				
	Setare	Interval				1	2	☼						
Centrifugare + Evacuare apă *	-	-	1400	10.0	**	-	-	-	-	-	-	-	-	-
Eco 40-60 (1)	40 °C	40°C	1351	10.0	3:59	-	●	○	✓	✓	53,0	0,82	69	31
			1351	5.0	2:55	-	●	○	✓	✓	53,0	0,55	56	29
			1351	2.5	2:10	-	●	○	✓	✓	53,0	0,29	38	25
20°C	20°C	20 °C	☼ - 20 °C	1400	10.0	1:50	-	●	○	✓	54,5	0,20	95	22
Sintetice Rezistente (3)	40°C	☼ - 60°C	1200	5.5	2:55	○	●	○	✓	✓	35	0,83	80	43
Bumbac (2)	40°C	☼ - 60°C	1400	10.0	3:55	-	●	○	✓	✓	49	1,14	107	45
Multicolor	20°C	☼ - 20°C	1400	10.0	**	-	●	○	-	✓	-	-	-	-
Rufe Negre	30°C	☼ - 30°C	800	6.0	**	-	●	○	-	✓	-	-	-	-
Lenjerie	60°C	☼ - 60°C	1400	10.0	**	○	●	○	✓	✓	-	-	-	-
Rufe Albe	60°C	☼ - 90°C	1400	10.0	2:40	○	●	○	✓	✓	54	1,9	100	55
Pilote	30°C	☼ - 30°C	1000	3.5	**	-	●	○	-	✓	-	-	-	-
Ultra Delicate	30°C	☼ - 30°C	600 (****)	1.0	**	-	●	○	-	✓	-	-	-	-
Mix 30'	30°C	☼ - 30°C	1200 (****)	5.5	0:30	-	●	○	-	✓	71	0,21	50	27
Steam Refresh	-	-	-	2.0	**	-	-	-	-	-	-	-	-	-
Antialeleg Delicate	40°C	☼ - 40°C	1400	5.5	**	-	●	○	-	✓	-	-	-	-
Lână	40°C	☼ - 40°C	800	2.5	**	-	●	○	-	✓	-	-	-	-
Clătire	-	-	1400	10.0	**	-	-	○	-	-	-	-	-	-

● Dozaj necesar ○ Dozaj opțional

Durata ciclului indicată pe display sau în carte este calculată în baza unor condiții standard. Timpul efectiv poate varia în baza a numeroși factori, precum temperatura și presiunea apei la intrare, temperatura mediului, cantitatea de detergent, cantitatea și tipul încărcăturii, echilibrarea încărcăturii, opțiunile suplimentare selectate. În afară de programul Eco 40-60, valorile specificate pentru programe sunt strict orientative.

Notă: după aprox. 10 minute de la START, pe baza sarcinii efectuate, mașina va recalcula și va afișa timpul rămas până la sfârșitul programului.

1) Eco 40-60 - Ciclu de spălare testat conform reglementărilor Ecodesign ale UE 2019/2014. Programul cu cel mai mic consum de energie și apă, pentru spălarea articolelor de bumbac cu nivel normal de murdărie.
Doar afișare: turațiile de centrifugare care apar pe afișaj pot fi ușor diferite de cele specificate în tabel.

Pentru toate instituțiile de probă:

- 2) Program bumbac lung: setați programul cu o temperatură de 40°C.
- 3) Program sintetic lung: setați programul cu o temperatură de 40°C.

* Dacă selectați programul și excludeți centrifugarea, mașina va face doar evacuarea.

** Puteți controla durata programelor de spălare pe display.

*** După terminarea programului și centrifugarea la cea mai mare turație care se poate selecta, la setarea implicită a programului.

**** Afișajul va arăta viteza de centrifugare sugerată ca valoare implicită.

DESCRIEREA PRODUSULUI

1. Plan de lucru
2. Sertarul pentru detergenți (Sertarul pentru detergenți se află în interiorul mașinii; îl puteți folosi deschizând ușa mașinii de spălat.)
3. Panou de comandă
4. Mâner
5. Hublou
6. Pompă de evacuare (în spatele soclului)
7. Soclu (detașabil)
8. Picioare reglabile (2)

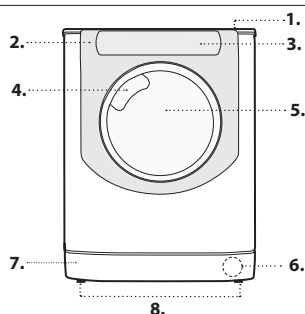

SERTAR DETERGENȚI

Compartiment 1: Detergent pentru prespălare (sub formă de praf)

Compartiment 2: Detergent pentru spălare (sub formă de praf sau lichid)

Când utilizați detergent lichid este recomandat să folosiți peretele despărțitor **A** prevăzut pentru dozarea corectă.

Pentru utilizarea de detergent praf puneți peretele despărțitor în cavitatea **B**.

Compartiment ☼: Aditivi (balsam etc.)

Se recomandă să nu depășiți niciodată nivelul maxim indicat de grătar și să diluați balsamul concentrat.

! Utilizați detergenți praf pentru rufele albe de bumbac, pentru prespălare și pentru spălarea la temperaturi mai mari de 60°C.

! Respectați indicațiile de pe ambalajul detergentului.

! Pentru a scoate sertarul, apăsați pe levierul **C** și trageți-l spre exterior.

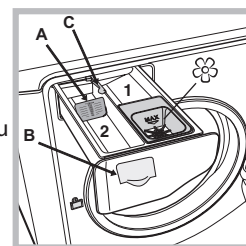

PANOUL DE COMENZI "TOUCH CONTROL"

Pentru a modifica setările apăsați ușor pe pictograma din interiorul zonei sensibile (touch control) așa cum este indicat în figură.

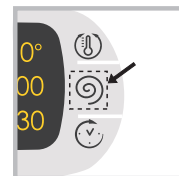

MODIFICARE LIMBĂ

La prima pornire a mașinii apare pe display prima limbă luminând intermitent. În corespondență cu cele 3 taste din dreapta display-ului apar simbolurile "A", "OK" și "V". Limbile se schimbă automat la fiecare 3" sau apăsând tastele de la simbolurile "A" și "V". Cu tasta "OK" se confirmă limba care se fixează după 2". Dacă nu se apasă nicio tastă, după 30" schimbarea automată a limbilor reîncepe.

Pentru a modifica limba trebuie să porniți și să opriți mașina, în primele 30" după oprire apăsați simultan butoanele temperatură (🌡️) + centrifugă (🌀) + pornire întârziată (⏸️) pentru 5", pe lângă un scurt semnal acustic, pe display apare limba setată aprinzându-se intermitent. Apăsând tastele din dreptul simbolurilor "A" și "V" se schimbă limba. Cu tasta din dreptul simbolului "OK" se confirmă limba care se fixează după 2". Dacă nu se apasă nicio tastă, după 30" se va afișa limba fixată anterior. Porniți mașina.

ICOANE ETAPE DE SPĂLARE

Se aprind pentru a indica stadiul de avansare a unui ciclu (Spălare 🧼 - Clătire 🌀 - Centrifugare 🌀 - Evacuare 🗑️). Mesajul END se aprinde la terminarea ciclului.

INDICATOR LUMINOS GREEN

Icoana GREEN se va aprinde atunci când, modificând parametrii de spălare, se va obține o economie de energie de cel puțin 10%; în timp ce mașina intră în Standby se va aprinde și se va stinge încet, indicând o economie de energie de până la 80%.

TASTE M1-M2-M3

Țineți apăsată una din taste pentru a memora un program și opțiunile preferate de dvs. Pentru a activa un program memorat anterior, apăsați tasta respectivă.

BLOCARE BUTOANE

pentru a bloca sau debloca panoul de comenzi, țineți apăsată tasta timp de 2 secunde circa. Dacă ledul se aprinde, atunci panoul de comenzi este blocat (cu excepția buton ON/OFF). În acest fel, se evită modificarea accidentală a unui program, în special de către copii.

INDICATOR LUMINOS LOCK

Illuminarea indicatorului indică blocarea hubloului. Pentru a evita daune este necesar să se aștepte ca indicatorul să se stingă înainte de a deschide hubloul.

Pentru a deschide ușa în timpul executării unui ciclu, apăsați tasta START/PAUSE >||; când indicatorul se stinge, puteți deschide hubloul.

PROGRAME

Respectați recomandările indicate pe simbolurile de spălare a rufelor. Valoarea indicată în simbol este temperatura maximă recomandată pentru spălarea rufelor.

Centrifugare + Evacuare: este conceput pentru centrifugare și evacuarea apei.

40-60°: pentru spălarea articolelor de bumbac cu nivel normal de murdărie, care se pot spăla la 40 °C sau la 60 °C, împreună, în același ciclu. Acesta este programul standard pentru articole de bumbac și asigură cel mai mic consum de apă și de energie.

20°C: pentru spălarea articolelor de bumbac ușor murdare, la o temperatură de 20 °C.

Sintetice Rezistente: specific pentru a spăla rufe sintetice. În prezența unei murdării mai rezistente, se poate mări temperatura până la 60° și se poate utiliza și un detergent praf.

Bumbac: pentru a spăla prosoape, lenjerie intimă, fețe de masă etc. din bumbac și în rezistent, cu murdărie normală și rezistentă.

Multicolor: utilizați ciclul pentru spălarea rufelor multicolore sau de diferite culori cu un grad mediu de murdărie. Ciclu conceput pentru a garanta îngrijirea culorii și pentru a obține, în același timp, performanțele de la 40° la numai 20°. Se recomandă utilizarea detergentilor indicați pentru rufe colorate și activi la temperaturi scăzute.

! Se recomandă întotdeauna să spălați separat rufe din care poate ieși culoare, precum și rufe colorate noi.

Rufe Negre: folosiți programul pentru spălarea rufelor de culoare închisă. Programul este conceput pentru întreținerea culorilor închise în decursul timpului. Pentru cele mai bune rezultate, vă recomandăm utilizarea unui detergent lichid pentru rufe de culori închise.

Lenjerie: pentru spălarea tuturor prosoapelor de baie și cearseafurilor de pat într-un singur ciclu, folosiți programul, care optimizează utilizarea balsamului și vă permite să realizați o mare economie de timp și de energie. Se recomandă folosirea unui detergent praf.

Rufe Albe: rufe albe foarte murdare.

Pilote: pentru a spăla articolele cu căptușeală din puf de gâscă, ca de exemplu, pilotele "matrimoniale" sau cele pentru un pat de o singură persoană (care nu depășesc 3,5 kg greutate), pernele, pardesiile, folosiți programul special pentru. Vă recomandăm să introduceți pilotele în cuva mașinii îndoind marginile spre interior (a se vedea figura) și să nu depășiți din volumul cuvei. Pentru o spălare optimă, vă recomandăm să folosiți un detergent lichid, de doză în sertarul pentru detergenți.

Ultra Delicate: folosiți programul pentru spălarea rufelor foarte delicate, care au aplicații, cum ar fi strass sau paiete.

Se recomandă să întorceti pe dos rufe înainte de spălare și să introduceți articolele mici într-un sac special pentru spălarea rufelor delicate.

Pentru cele mai bune rezultate, vă recomandăm utilizarea unui detergent lichid pentru rufe delicate.

Pentru a spăla articole din mătase și perle (vă recomandăm să le pliați și să le introduceți în punga din dotare) selectați ciclul și activați

opțiunea; mașina de spălat va termina ciclul cu rufe la înmuiat, iar ledul se va aprinde intermitent. Pentru a goli apa din mașină și a scoate rufe, este necesar să apăsați butonul START/PAUSE >|| sau butonul.

Mix 30': pentru a spăla articolele puțin murdare în puțin timp. Nu este indicat pentru lână, mătase și articole de spălat cu mâna.

Steam Refresh: acest program permite purificarea rufelor îndepărtând mirosurile neplăcute și relaxând fibrele (2 kg, aproximativ 3 rufe).

Introduceți numai rufe uscate (nu murdare) și alegeți programul. La sfârșitul ciclului rufele fiind umede se recomandă uscarea lor pe umeraș.

Programul ușurează procesul de călcare. De asemenea, pe sferile "Steam Parfum", se poate adăuga parfumul preferat pentru a parfuma rufe. Puneți câteva picături de parfum pe buretele din interiorul sferei, închideți-o, introduceți-o în cuvă împreună cu hainele și porniți programul respectiv. La terminarea ciclului hainele vor fi relaxate și parfumate.

! Selectând acest program se aprinde indicatorul opțiunii.

! Nerecomandat pentru articolele din lână sau mătase.

! Nu îmbibați buretele cu cantități excesive de parfum pentru a evita picurări.

! Nu adăugați produse de înmuiere sau detergenți.

Antilegic Delicate: ciclu conceput pentru rufe din bumbac și alte țesături rezistente care garantează îndepărtarea polenului și a părului de câine și pisică chiar la 40°.

Lână - Wool Care:

The Woolmark Company a aprobat programul de spălare „Lână” al acestei mașini pentru spălarea produselor din lână care pot fi spălate la mașină, cu condiția ca produsele să fie spălate în conformitate cu instrucțiunile de pe etichetă și a celor menționate de producătorul acestei mașini de spălat. Simbolul Woolmark este o marcă de certificare în multe țări. (M2222)



Clătire: este conceput pentru clătire și centrifugare.

PRIMA FOLOSIRE

După instalare, înainte de folosire, efectuați un ciclu de spălare cu detergent și fără rufe, selectând programul.

FOLOSIREA ZILNICĂ

Pregătiți rufele potrivit recomandărilor din secțiunea „RECOMANDĂRI ȘI SUGESTII”.

- Apăsați tasta. Toate ledurile se vor aprinde timp de 1 secundă iar pe display va apărea mesajul AQUALTIS; ledul corespunzător tastei va rămâne aprins iar ledul de START/PAUSE >|| va lumina intermitent.

- Deschideți ușa hubloului. Introduceți rufe în mașină, fiind atenți să nu depășiți cantitatea indicată în tabelul de programe.

- Extrageți sertarul și turnați detergent în compartimentele respective, așa cum se arată în secțiunea „SERTAR DETERGENȚI”.

- Închideți hubloul.

- Rotiți SELECTORUL DE PROGRAME spre dreapta sau spre stânga pentru a alege programul dorit; numele programului va fi afișat pe display, împreună cu temperatura și turația centrifugei, acestea din urmă putând fi modificate. Pe ecran va apărea și durata ciclului.

- Modificare temperaturii și/sau a vitezei de stoarcere: Mașina afișează automat temperatura și centrifuga maxime prevăzute pentru programul ales, sau ultimele selectate, dacă sunt compatibile cu programul. Apăsând butonul puteți micșora treptat temperatura până la cea corespunzătoare spălării la rece (OFF). Apăsând butonul puteți micșora treptat viteza de stoarcere, până la excluderea centrifugei (OFF). Din acest moment, apăsarea ulterioară a butoanelor va aduce valorile la cele maxime prevăzute.

- Selectați opțiunile dorite.

PORNIREA CICLULUI

Apăsați butonul START/PAUSE >||.

Mașina va bloca ușa (se aprinde simbolul), iar tamburul va începe să se rotească; ușa se deblochează (se STINGE simbolul) apoi se blochează din nou (se aprinde simbolul) în faza pregătitoare a fiecărui ciclu de spălare. Sunetul de „clac” face parte din funcționarea normală a mecanismului de blocare a ușii. Imediat ce ușa se blochează, apa pătrunde în tambur și începe faza de spălare.

DESCHIDEȚI HUBLUL, DACĂ ESTE NEVOIE.

După pornirea programului, indicatorul se aprinde pentru a arăta că hubloul nu poate fi deschis. Cât timp un ciclu de spălare este în curs de execuție, hubloul rămâne blocat. Pentru a deschide hubloul în timp ce un program este în curs de desfășurare, pentru a adăuga sau a scoate rufe, apăsați tasta START/PAUSE >|| pentru a-l pune în pauză; indicatorul se va aprinde intermitent de culoare portocalie. Dacă indicatorul nu este aprins, puteți deschide hubloul. Apăsați din nou tasta START/PAUSE >|| pentru a continua programul.

SCHIMBAREA UNUI PROGRAM DE SPĂLARE ÎN TIMP CE ESTE ÎN CURS DE DESFĂȘURARE

Pentru a schimba un program în timpul executării unui ciclu, puneți mașina de spălat în pauză apăsând tasta START/PAUSE >|| (indicatorul corespunzător se va aprinde intermitent de culoare portocalie; alegeți ciclul dorit și apăsați din nou tasta START/PAUSE >||).

! Dacă doriți să anulați un ciclu deja activat, apăsați îndelung tasta ON/OFF. Ciclul se va întrerupe iar mașina se va opri.

POSSIBILITATEA DE A ADĂUGA RUFELOR

O pictogramă de pe display semnalează până când se pot adăuga rufe în mașina de spălat, asigurând rezultatele spălării. Pentru a adăuga rufe trebuie să puneți mașina de spălat în pauză apăsând tasta START/PAUSE >||, să deschideți hubloul și să le introduceți. Apăsați din nou tasta START/PAUSE >|| pentru a relua programul de unde era oprit.

TERMINAREA PROGRAMULUI

ste indicată de mesajul **END** aprins. Ușa va putea fi deschisă imediat. Dacă ledul START/PAUSE >|| emite un semnal intermitent, apăsați butonul pentru a termina ciclul. Deschideți ușa, scoateți rufe și opriți mașina de spălat. Dacă nu apăsați butonul de ON/OFF , mașina de spălat se va opri automat după aproximativ 10 minute.

OPȚIUNI

- Dacă opțiunea selectată nu este compatibilă cu programul setat, incompatibilitatea va fi semnalată prin aprinderea intermitentă a ledului și printr-un semnal acustic (3 bip), iar opțiunea nu va fi activată.
- Dacă opțiunea selectată nu este compatibilă cu o altă opțiune, reglată anterior, ledul corespunzător primei opțiuni va emite un semnal intermitent și va fi activată numai a doua opțiune (ledul corespunzător acesteia se va aprinde).

Steriliz cu aburi

Selectând această opțiune se mărește eficacitatea spălării prin generarea de abur care în timpul ciclului elimină și eventualele bacterii prezente în fibre spălându-le în același timp. Introduceți rufe în cuvă, selectați programul compatibil și alegeți opțiunea .
! În timpul funcționării mașinii ușa poate fi mai puțin transparentă din cauza formării de abur.

Extra Clătire

Selectând această opțiune, clătirea va fi mai eficientă, ceea ce asigură eliminarea totală a reziduurilor de detergent. Este utilă pentru persoanele cu pielea sensibilă la detergent. Se recomandă selectarea acestei opțiuni dacă mașina de spălat este plină sau dacă ați folosit mult detergent.

Clăcare Ușoară



Selectând această opțiune, spălarea și centrifuga vor fi modificate în mod oportun, pentru a reduce pliarea rufelor.

Prespălare

Această funcție este utilă pentru prespălarea rufelor, mai ales în scopul de a îndepărta petele rezistente.

N.B.: Adăugați detergent în sertarul respectiv.

Pornirea întârziată

Pentru a programa pornirea întârziată a mașinii, apăsați tasta respectivă pentru a alege timpul de întârziere dorit. Pentru a seta pornirea întârziată a programului ales, apăsați tasta respectivă până se ajunge la timpul de întârziere dorit. În timpul setării se afișează timpul de întârziere odată cu textul "Start în:" iar simbolul  luminează intermitent. După setarea pornirii întârziate display-ul va afișa simbolul  fix și va reveni la afișarea duratei ciclului setat cu textul "Stop în:" și durata ciclului. Apăsând tasta **PORNIRE ÎNTÂRZIATĂ** o singură dată se afișează timpul de întârziere setat anterior.

După pornire display-ul va afișa textul "Start în:" și timpul de întârziere. După trecerea timpului de întârziere setat, mașina va porni și display-ul va afișa "Stop în:" și timpul rămas pentru terminarea ciclului. Pentru a anula pornirea întârziată, apăsați tasta corespunzătoare până când pe display apare mesajul OFF; în acel moment se va stinge și ledul .

Temperatura

apăsați pentru a modifica sau exclude temperatura; valoarea aleasă este indicată de display-ul de deasupra.

Centrifugare

apăsați pentru a modifica sau exclude centrifuga; valoarea aleasă este indicată de display-ul de deasupra.

RECOMANDĂRI ȘI SUGESTII

Separati rufe în funcție de:

Tipul țesăturii (bumbac, fibre mixte, sintetice, lână, rufe care se spală de mână). Culoare (separati rufe colorate de cele albe, spălați separat articolele colorate noi). Delicate (articolele mici - precum ciorapii de nylon - elementele cu copci - precum sutienele - introduceți-le într-un săculeț de stofă).

Goliți buzunarele

Obiectele precum monezile sau brichetele pot deteriora mașina de spălat și cuva. Controlați nasturii.

Respectați recomandările referitoare la dozaj/aditivi

Astfel obțineți rezultate de curățare optime. În material nu rămân reziduuri de detergent care să provoace iritații și se reduce risipa de detergent.

Spălați la temperaturi mai mici, cu cicluri mai lungi

Programele cu cele mai bune consumuri de energie sunt, în general, cele care durează mai mult, dar folosesc temperaturi mai mici.

Respectați cantitățile de rufe

Dacă încărcați mașina de spălat respectând capacitățile indicate în „TABEL PROGRAME”, economisiți apă și energie.

Zgomot și umezeală rămasă

Acestea sunt influențate de turația de centrifugare: cu cât aceasta este mai mare în etapa de stoarcere, cu atât crește zgomotul și scade cantitatea de apă rămasă în rufe.

ÎNȚEȚINEREA ȘI ÎNGRIJIREA

Pentru orice operațiune de curățare și întreținere, stingeți și deconectați mașina. Nu folosiți lichide inflamabile pentru curățarea mașinii de spălat.

Curățați și întrețineți periodic mașina de spălat (de cel puțin 4 ori pe an).

Înterupeți apa și curentul electric

Închideți robinetul de apă după fiecare spălare. Se limitează astfel uzura instalației hidraulice a mașinii de spălat și se elimină pericolul scurgerilor. Scoateți fișa din priză de curent atunci când curățați mașina de spălat și când se efectuează lucrări de întreținere.

Curățarea mașinii de spălat

Partea externă și părțile din cauciuc pot fi curățate cu o lavetă înmuiată în apă caldă și săpun. Nu folosiți solvenți sau substanțe abrazive.

Un mesaj pe display va sugera în mod regulat (aprox. o dată la 50 de cicluri) să efectuați un ciclu pentru a curăța mașina de spălat și pentru a preveni formarea calcarului și a mirosurilor neplăcute.

Pentru întreținerea optimă, vă recomandăm să utilizați produsul WPRO Anticalcar și degresant, urmând instrucțiunile de pe ambalaj, pe care îl puteți găsi contactând serviciul de asistență sau vizitând situl www.hotpoint.eu.

Hotpoint nu este răspunzătoare pentru eventualele daune provocate aparatului prin utilizarea altor produse de pe piață pentru curățarea mașinii de spălat.

Curățarea sertarului pentru detergenți

Spălați-l sub un jet de apă; această operație trebuie efectuată frecvent.

Îngrijirea hubloului și a cuvei

Lăsați mereu hubloul întredeschis pentru a evita formarea de mirosuri urâte.

Curățarea pompei

Mașina de spălat este dotată cu o pompă de autocurățare care nu are nevoie de întreținere. Se poate întâmpla însă ca unele obiecte mici (monede, nasturi) să cadă în anticamera care protejează pompa, situată în partea inferioară a acesteia.

! Verificați ca ciclul de spălare să fie încheiat și scoateți ștecărul din priză. Pentru a avea acces la anticameră:

- îndepărtați panoul de acoperire de pe latura anterioară a mașinii, apăsând spre centru, apoi împingeți în jos de pe ambele laturi și scoateți-l;
- amplasați sub partea anterioară a mașinii un vas pentru colectarea apei (circa 1,5 l);
- deșurubați capacul pompei de evacuare rotindu-l în sens antiorar: este normal să iasă puțină apă;
- curățați cu grijă interiorul;
- înșurubați la loc capacul;
- montați din nou panoul verificând, înainte de a-l împinge spre mașină, că ați introdus cârligele în orificiile respective.

Controlați tubul de alimentare cu apă

Controlați tubul de alimentare cel puțin o dată pe an. Dacă este crăpat sau fisurat, trebuie să fie înlocuit: pe parcursul spălării, presiunea puternică ar putea provoca spargeri neașteptate.

! Nu folosiți niciodată tuburi folosite deja.

SISTEMUL DIRECT INJECTION

Mașina de spălat este dotată cu o tehnologie inovatoare "Direct Injection" care solubilizează rapid detergentul, activând în mod optim toate componentele acestuia. Sistemul garantează utilizarea și dizolvarea completă a detergentului datorită amestecării sale cu apa înainte de a ajunge la rufe. Acest lucru permite obținerea celor mai bune performanțe de curățare chiar la temperaturi scăzute, îmbinând o economie considerabilă de energie cu îngrijirea perfectă a culorilor și a fibrelor. Tehnologia "Direct Injection" se activează automat la toate ciclurile.

SISTEMUL DE ECHILIBRARE A SARCINII

Pentru a evita trepidațiile excesive, înainte de stoarcere, cuva mașinii va distribui cantitatea de rufe în mod uniform, centrifuga efectuând câteva rotații la o viteză mai mare decât viteza de spălare. Dacă, după numeroase încercări, mașina nu reușește să echilibreze greutatea, stoarcerea rufelor se va face la o viteză mai mică decât cea prevăzută în program. Dacă instabilitatea este prea mare, mașina va distribui greutatea în locul centrifugei. Pentru a favoriza o mai bună repartizare a rufelor și echilibrarea corectă a mașinii, se recomandă să introduceți în mașină atât articole mari cât și mici.

PUNGĂ PENTRU PLĂPUMI, PERDELE ȘI RUFEL DELICATE

Datorită pungii speciale din dotarea mașinii, mașina de spălat Aqualtis vă garantează spălarea articolelor prețioase sau delicate, în cea mai mare siguranță. Vă recomandăm să utilizați întotdeauna sacul pentru spălarea cuverturilor matlasate și a pilotelor cu fața din material sintetic.

ACCESORII

Contactați Serviciul de Asistență pentru a controla dacă următoarele accesorii sunt disponibile pentru acest model de mașină de spălat.

Kit de suprapunere

Cu acest accesoriu, puteți fixa uscătorul pe partea superioară a mașinii dvs. de spălat pentru a economisi spațiu și pentru a ușura încărcarea și golirea uscătorului.

TRANSPORTUL ȘI MANIPULAREA

Nu ridicați mașina de spălat ținând-o de planul superior.

Scoateți ștecherul din priză de curent și închideți robinetul de apă. Controlați că hubloul și sertarul pentru detergenți sunt închise bine. Deconectați tubul de alimentare de la robinetul de apă, apoi deconectați tubul de evacuare. Scoateți toată apa rămasă din tuburi și fixați-le astfel încât să nu poată fi deteriorate în timpul transportului. Aplicați șuruburile de transport. Urmați, în ordine inversă, procedura de scoatere a șuruburilor de transport descrisă în „Instrucțiunile de instalare”.

DEMO MODE: pentru a dezactiva această funcție, opriți mașina de spălat rufe. Apoi, apăsați și mențineți apăsat butonul START/PAUSE >|| și, în decurs de 5 secunde, apăsați și pe butonul de „ON/OFF” ☹ și mențineți ambele butoane apăstate timp de 2 secunde..

ANOMALII ȘI REMEDII

Se poate întâmpla ca mașina de spălat să nu funcționeze. Înainte de a suna la Serviciul de Asistență, verificați să nu fie vorba despre o problemă ușor de rezolvat, pe baza listei de mai jos.

Anomalii	Cauze posibile / Rezolvare
Mașina de spălat nu se aprinde.	Ștecărul nu este introdus în priză de curent, sau nu face contact. Aveți o pană de curent la domiciliu.
Ciclul de spălare nu pornește.	Ușa nu este bine închisă. Tasta ON/OFF ☹ nu a fost apăsată. Tasta START/PAUSE > nu a fost apăsată. Robinetul de apă nu este deschis. A fost fixată o întârziere de pornire.
Mașina de spălat nu se alimentează cu apă.	Furtunul de alimentare cu apă nu este racordat la robinet. Furtunul este îndoit. Robinetul de apă nu este deschis. Apa la domiciliul dvs. este oprită. Apa nu are presiune suficientă. Tasta START/PAUSE > nu a fost apăsată.
Ușa mașinii rămâne blocată.	Prin selectarea opțiunii ☹, la sfârșitul ciclului, mașina de spălat va efectua rotații lente ale cuvei; pentru a termina ciclul, apăsați butonul START/PAUSE > sau butonul ☹.
Mașina de spălat încarcă și descarcă apă încontinuu.	Tubul de evacuare nu a fost instalat la o distanță cuprinsă între 65 și 100 cm de pământ. Capătul tubului de evacuare este cufundat în apă. Evacuarea din perete nu are răsuflare pentru aer. Dacă după aceste verificări problema nu se rezolvă, închideți robinetul de apă, stingeți mașina de spălat și chemați Serviciul de Asistență. Dacă locuința se află la ultimele etaje ale unui edificiu, este posibil să aibă loc fenomene de sifonare, motiv pentru care mașina de spălat încarcă și descarcă apă încontinuu. Pentru a elimina acest inconvenient, se găsesc în comerț supape anti-sifonare.
Mașina de spălat nu se golește sau nu stoarce.	Programul nu prevede evacuarea: cu unele programe, trebuie pornit manual. Este activă opțiunea ☹, pentru a completa programul apăsați pe START/PAUSE > . Tubul de evacuare este îndoit. Conducta de descărcare este înfundată.
Mașina de spălat vibrează foarte mult în timpul stoarcerii.	Cuva, în momentul instalării, nu a fost deblocată corect. Mașina de spălat nu este în plan orizontal. Mașina de spălat este prea aproape de pereți și mobilier.
Mașina de spălat pierde apă.	Tubul de alimentare cu apă nu este bine înșurubat. Sertarul pentru detergenți este înfundat. Tubul de evacuare nu este fixat bine.
Icoanele referitoare la “Etapa în curs” emit un semnal rapid intermitent, concomitent cu ledul ON/OFF.	Opriți mașina și scoateți ștecărul din priză; așteptați aprox. 1 minut înainte de a o reaprinde. Dacă anomalia persistă, contactați Serviciul de asistență .
Se formează prea multă spumă.	Detergentul nu este compatibil cu mașina de spălat (trebuie să fie scris „pentru mașina de spălat”, „de mână și în mașina de spălat”, sau ceva asemănător). Dozajul a fost excesiv.



Puteți descărca instrucțiunile privind siguranța, fișa tehnică a produsului și datele energetice:

- Vizitând site-ul nostru web <http://docs.hotpoint.eu>
- Utilizând codul QR
- Ca alternativă, **contactați serviciul nostru de asistență tehnică post-vânzare** (Consultați numărul de telefon din certificatul de garanție). Când contactați serviciul nostru de asistență tehnică post-vânzare, vă rugăm să precizați codurile specificate pe plăcuța cu date de identificare a produsului dumneavoastră.
- Pentru informații despre reparații și întreținere, vizitați www.hotpoint.eu

Informațiile despre model se pot obține cu ajutorul codului QR trecut pe eticheta cu date despre consumul de energie. Eticheta conține și identificatorul de model, care se poate folosi pentru a consulta portalul registru de la adresa <https://eprel.ec.europa.eu>.

