

CZ

Česky,1

SK

Slovensky,15

HR

Hrvatski,29

RO

Română,43

PT

Português,57

BWE 71253

Obsah

Instalace, 2-3

Rozbalení a vyrovnání do vodorovné polohy
Připojení k elektrické a k vodovodní síti
První prací cyklus
Technické údaje

Údržba a péče, 4

Uzavření přívodu vody a vypnutí elektrického napájení
Čištění pračky
Čištění dávkovače pracích prostředků
Péče o dvířka a buben
Čištění čerpadla
Kontrola přítokové hadice na vodu

Opatření a rady, 5

Základní bezpečnostní pokyny
Likvidace
Manuální otevření dvířek

Popis pračky, 6-7

Ovládací panel
Displej

Jak provést prací cyklus, 8

Programy a volitelné funkce, 9-10

Tabulka programů
Volitelné funkce praní
Push & Wash

Prací prostředky a prádlo, 11-12

Dávkovač pracích prostředků
Příprava prádla
Speciální programy
Systém automatického vyvážení náplně

Poruchy a způsob jejich odstranění, 13

Servisní služba, 14

Instalace

CZ

! Je důležité uschovat tento návod tak, abyste jej mohli kdykoli konzultovat. V případě prodeje, darování nebo přestěhování pračky se ujistěte, že zůstane uložen v blízkosti pračky, aby mohl posloužit novému majiteli při seznámení s její činností a s příslušnými upozorněními.

! Pozorně si přečtěte uvedené pokyny. Obsahují důležité informace týkající se instalace, použití a bezpečnosti při práci.

Rozbalení a vyrovnaní do vodorovné polohy

Rozbalení

1. Rozbalte pračku.
2. Zkontrolujte, zda během přepravy nedošlo k jejímu poškození. V případě, že je poškozena, ji nezapojujte a obraťte se na prodejce.

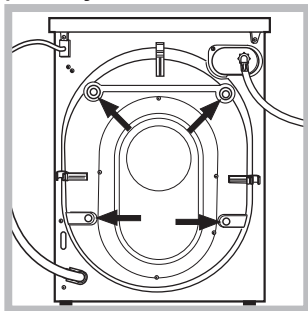

3. Odstraňte 4 šrouby chránící před poškozením během přepravy a gumovou podložku s příslušnou rozpěrkou, které se nacházejí v zadní části (viz obrázek).

4. Uzavřete otvory po šroubech plastovými krytkami z příslušenství.

5. Uschovejte všechny díly: v případě opětovné přepravy pračky je bude třeba namontovat zpět.

! Obaly nejsou hračky pro děti!

Vyrovnaní do vodorovné polohy

1. Pračku je třeba umístit na rovnou a pevnou podlahu, aniž by se opírala o stěnu, nábytek či něco jiného.

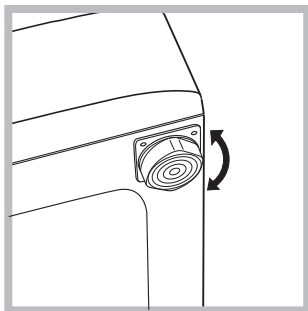

2. V případě, že podlaha není dokonale vodorovná, mohou být případné rozdíly vykompenzovány šroubováním předních nožek (viz obrázek); Úhel sklonu, naměřený na pracovní ploše,

nesmí přesáhnout 2°.

Dokonalé vyrovnaní do vodorovné polohy zabezpečí stabilitu zařízení a zamezí vzniku vibrací a hluku během činnosti. V případě instalace na podlahovou krytinu nebo na koberec nastavte nožky tak, aby pod pračkou zůstal dostatečný volný prostor pro ventilaci.

Připojení k elektrické a k vodovodní síti

Připojení přítokové hadice vody

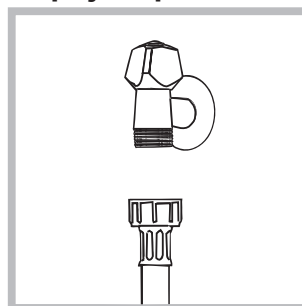

1. Připojte přívodní hadici jejím zašroubováním ke kohoutku studené vody s hrdlem se závitem 3/4" (viz obrázek). Před připojením hadice nechte vodu odtékat, dokud nebude čirá.

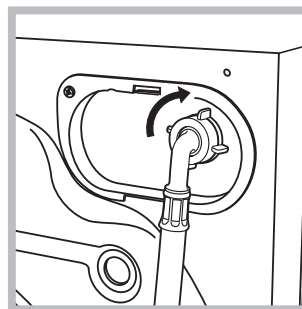

2. Připojte přítokovou hadici k pračce prostřednictvím příslušné přípojky na vodu, umístěné vpravo nahoře (viz obrázek).

3. Dbejte na to, aby hadice nebyla příliš ohnutá ani stlačená.

! Tlak v rozvodu vody se musí pohybovat v rozmezí hodnot uvedených v tabulce s technickými údaji (viz vedlejší strana).

! V případě, že délka přítokové hadice nebude dostatečná, se obraťte na specializovanou prodejnu nebo na autorizovaný technický personál.

! Nikdy nepoužívejte již použité hadice.

! Používejte hadice z příslušenství zařízení.

Připojení vypouštěcí hadice

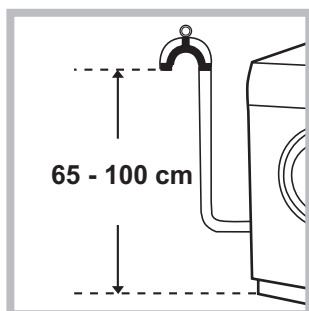

Připojte vypouštěcí hadici k odpadovému potrubí nebo k odpadu ve stěně, který se nachází od 65 do 100 cm nad zemí; zamezte jejímu ohybu

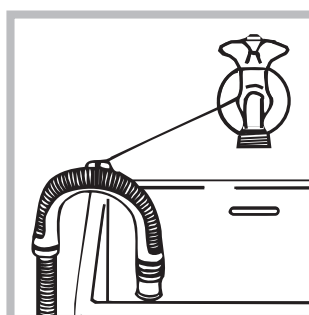

nebo ji uchyťte k okraji umývadla či vany a připevněte ji ke kohoutu prostřednictvím držáku z příslušenství (viz obrázek). Volný konec vypouštěcí hadice nesmí zůstat ponořený do vody.

! Použití prodlužovacích hadic se nedoporučuje; je-li však nezbytné, prodlužovací hadice musí mít stejný průměr jako originální hadice a její délka nesmí přesáhnout 150 cm.

Připojení k elektrické síti

Před zasunutím zástrčky do zásuvky se ujistěte, že:

- Je zásuvka uzemněna a že vyhovuje normám;
- je zásuvka schopna snést maximální zátěž odpovídající jmenovitému příkonu zařízení, uvedenému v tabulce s technickými údaji (viz vedle);
- hodnota napájecího napětí odpovídá údajům uvedeným v tabulce s technickými údaji (viz vedle);
- je zásuvka kompatibilní se zástrčkou pračky. V opačném případě je třeba vyměnit zásuvku nebo zástrčku.

! Pračka nesmí být umístěna venku – pod širým nebem, a to ani v případě, že by se jednalo o místo chráněné před nepřízní počasí, protože je velmi nebezpečné vystavit ji působení deště a bouří.

! Po definitivní instalaci pračky musí zásuvka zůstat snadno přístupná.



! Nepoužívejte prodlužovací kabely a rozvodky.

! Kabel nesmí být ohnutý ani stlačený.
!Výměna kabelu musí být svěřena výhradně autorizovanému technickému personálu.

Upozornění! Výrobce neponese žádnou odpovědnost za následky nerespektování uvedených předpisů.

První prací cyklus

Po instalaci zařízení je třeba ještě předtím, než je použijete na praní prádla, provést jeden zkušební cyklus s pracím prostředkem a bez náplně prádla nastavením pracího programu „Samočištění“ (viz „Čištění pračky“).

Technické údaje	
Model	BWE 71253
Rozměry	šířka 59,5 cm výška 85 cm hloubka 54 cm
Kapacita	od 1 do 7 kg
Napájení	Viz štítek s technickými údaji, aplikovaný na zařízení.
Připojení k rozvodu vody	maximální tlak 1 MPa (10 bar) minimální tlak 0.05 MPa (0.5 bar) kapacita bubnu 52 litrů
Rychlost odstředování	až do 1200 otáček za minutu
Kontrolní programy podle předpisů 1061/2010 a 1015/2010.	program 9; Eco bavlna 60°. program 9; Eco bavlna 40°.
 	Toto zařízení odpovídá následujícím normám Evropské unie: - 2004/108/CE (Elektromagnetická kompatibilita) - 2006/95/CE (Nízké napětí) - 2012/19/EU (WEEE)

Údržba a péče

CZ

Uzavření přívodu vody a vypnutí elektrického napájení

- Po každém praní uzavřete přívod vody. Tímto způsobem dochází k omezení opotřebení pračky a ke snížení nebezpečí úniku vody.
- Před zahájením čištění pračky a během operací údržby vytáhněte zástrčku napájecího kabelu z elektrické zásuvky.

Čištění pračky

- Vnější části a části z gumy se mohou čistit hadrem navlhčeným ve vlažné vodě a saponátu. Nepoužívejte rozpouštědla ani abrazivní látky.
- Pračka je vybavena programem „Samočištění“ vnitřních částí, který musí být proveden **bez jakéhokoli druhu náplně v bubnu**. Prací prostředek (množství rovnající se 10% množství doporučeného pro částečně znečištěné prádlo) nebo specifické přídatné prostředky pro čištění pračky budou moci být použity jako pomocné prostředky v pracím programu. Doporučuje se provést samočisticí program každých 40 cyklů praní. Pro aktivaci programu stiskněte současně tlačítka **A** a **B** na dobu 5 sekund (viz obrázek). Program bude zahájen automaticky a bude trvat přibližně 70 minut. Cyklus je možné ukončit stisknutím tlačítka START/PAUSE.

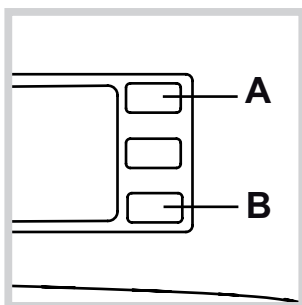

Čištění dávkovače pracích prostředků

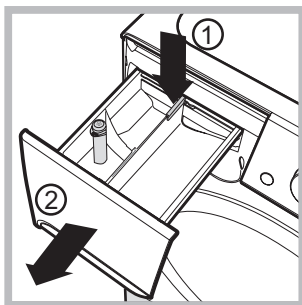

Za účelem vytažení dávkovače stiskněte páčku (1) a potáhněte jej směrem ven (2) (viz obrázek). Umyjte jej pod proudem vody; tento druh vyčištění je třeba provádět pravidelně.

Péče o dvířka a buben

- Dvířka ponechte pokaždé pootevřená, aby se zabránilo tvorbě nepříjemných zápachů.

Čištění čerpadla

Součástí pračky je samočisticí čerpadlo, které nevyžaduje údržbu. Může se však stát, že se v jeho vstupní části, určené k jeho ochraně a nacházející se v jeho spodní části, zachytí drobné předměty (mince, knoflíky).

! Ujistěte se, že byl prací cyklus ukončen, a vytáhněte zástrčku ze zásuvky.

Přístup ke vstupní části čerpadla:

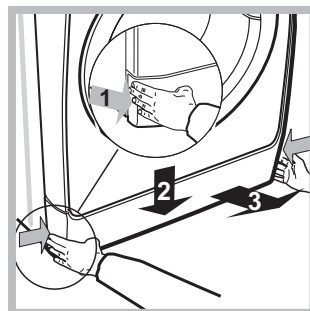

1. Sejměte krycí panel na přední straně zařízení zatlačením na jeho střed a následným zatlačením směrem dolů z obou stran a poté jej vytáhněte (viz obrázek).

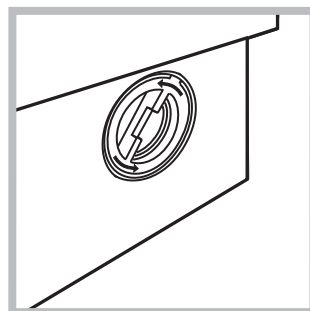

2. Odšroubujte víko jeho otáčením proti směru hodinových ručiček (viz obrázek): vytečení malého množství vody je zcela běžným jevem;

3. dokonale vyčistěte vnitřek;
4. zašroubujte zpět víko;
5. namontujte zpět panel, přičemž se před jeho přisunutím k zařízení ujistěte, že došlo ke správnému zachycení háčků do příslušných podélných otvorů.

Kontrola přítokové hadice na vodu

Stav přítokové hadice je třeba zkontrolovat alespoň jednou ročně. Jsou-li na ní viditelné praskliny nebo trhliny, je třeba ji vyměnit: silný tlak působící na hadici během pracího cyklu by mohl způsobit její náhlé roztržení.

! Nikdy nepoužívejte již použité hadice.

! Pračka byla navržena a vyrobena v souladu s platnými mezinárodními bezpečnostními předpisy. Tato upozornění jsou uváděna z bezpečnostních důvodů a je třeba si je pozorně přečíst.

Základní bezpečnostní pokyny

- Toto zařízení bylo navrženo výhradně pro použití v domácnosti.
- Toto zařízení mohou používat děti od 8 let a osoby se sníženými fyzickými, sensorickými nebo duševními schopnostmi nebo osoby s nedostatečnými zkušenostmi a znalostmi, když se nacházejí pod náležitým dohledem nebo když byly náležitě vyškoleny ohledně bezpečného použití zařízení a uvědomují si související nebezpečí. Děti si nesmí hrát se zařízením. Děti nesmí provádět operace údržby a čištění bez dohledu.
- Pračku mohou používat pouze dospělé osoby podle pokynů uvedených v tomto návodu.
- Nedotýkejte se zařízení bosí nebo v případě, že máte mokré nebo vlhké ruce či nohy.
- Nevytahujte zástrčku ze zásuvky tahem za kabel, ale uchopením za zástrčku.
- Neotvírejte dávkovač pracích prostředků během činnosti zařízení.
- Nedotýkejte se odčerpávané vody, protože může mít velmi vysokou teplotu.
- Nepokoušejte se o násilné otevření dvířek: mohlo by dojít k poškození bezpečnostního uzávěru, který zabraňuje náhodnému otevření.
- Při výskytu poruchy se v žádném případě nepokoušejte o opravu vnitřních částí zařízení.
- Vždy mějte pod kontrolou děti a zabraňte tomu, aby se přibližovaly k zařízení během pracího cyklu.
- Během pracího cyklu mají dvířka tendenci ohřát se.
- V případě potřeby přemíst'ujte pračku ve dvou nebo ve třech a věnujte celé operaci maximální pozornost. Nikdy se nepokoušejte zařízení přemíst'ovat sami, je totiž velmi těžké.
- Před zahájením vkládání prádla zkontrolujte, zda je buben prázdný.

Likvidace

- Likvidace obalových materiálů: při jejich odstranění postupujte v souladu s místními předpisy a dbejte na možnou recyklaci.
- Evropská směrnice 2012/19/EU - WEEE o odpadu tvořeném elektrickými a elektronickými zařízeními nařizuje, že elektrospotřebiče nesmí být likvidovány v rámci běžného pevného městského odpadu. Vyřazená zařízení musí být shromážděna

zvláště za účelem zvýšení počtu recyklovaných a znovupoužitých materiálů, z nichž jsou složena, a z důvodu zabránění možných ublížení na zdraví a škod na životním prostředí.

Symbolem je přeškrtnutý koš, uvedený na všech výrobcích s cílem připomenout povinnosti spojené se separovaným sběrem.

Podrobnější informace týkající se správného způsobu vyřazení elektrospotřebičů z provozu mohou jejich držitelé získat tak, že se obrátí na navrženou veřejnou instituci nebo na prodejce.

Manuální otevření dvířek

V případě, že není možné otevřít dvířka s průzorem z důvodu výpadku elektrické energie a hodláte pověsit prádlo, postupujte následovně:

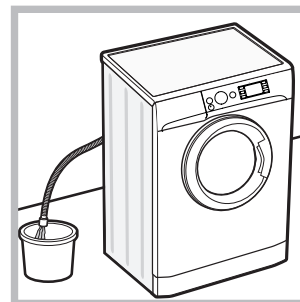

1. vytáhněte zástrčku ze zásuvky elektrické sítě.
2. Zkontrolujte, zda je hladina vody uvnitř zařízení nižší, než je úroveň otevření dvířek; v opačném případě vypusťte přebytečnou vodu vypouštěcí hadicí a zachyťte ji do vědra, jak je znázorněno na *obrázku*.

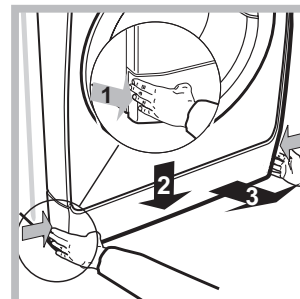

3. Sejměte kdyčí panel na přední straně pračky (viz *obrázek*).

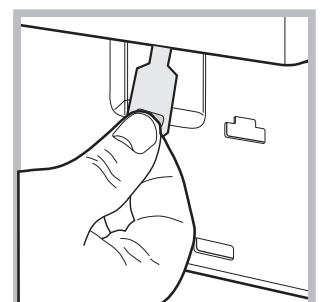
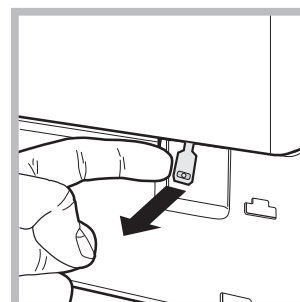

4. s použitím jazyčku označeného na obrázku potáhněte směrem ven z dorazu plastové táhlo až do jeho uvolnění; následně jej potáhněte směrem dolů a současně otevřete dvířka.

5. namontujte zpět panel, přičemž se před jeho přisunutím k zařízení ujistěte, že došlo ke správnému zachycení háčků do příslušných podélných otvorů.

Popis pračky

Ovládací panel

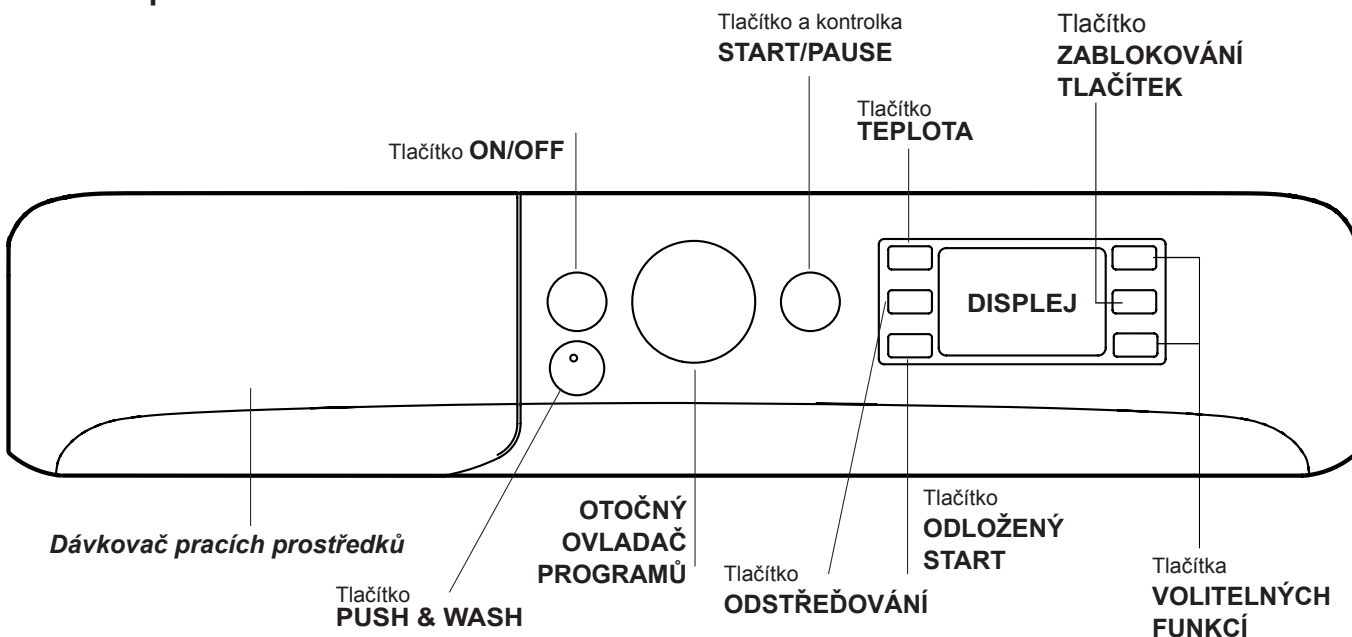

Dávkovač pracích prostředků: slouží k dávkování pracích prostředků a přídatných prostředků (viz "Prací prostředky a prádlo").

Tlačítko **ON/OFF** : Zapnete nebo vypnete pračku krátkým stisknutím tlačítka. Kontrolka START/PAUSE pomalu blikající zeleným světlem poukazuje na to, že je zařízení zapnuté. Za účelem vypnutí pračky během praní je třeba držet tlačítko stisknuté déle, přibližně 3 sek.; krátké nebo náhodné stisknutí neumožní vypnutí pračky. Vypnutí zařízení během praní způsobí zrušení probíhajícího pracovního programu.

Tlačítko **PUSH & WASH**: (viz "Programy a volitelné funkce").

OTOČNÝ OVLADAČ PROGRAMŮ: Slouží k nastavení požadovaného programu (viz "Tabulka programů").



Tlačítko **ZABLOKOVÁNÍ TLAČÍTEK**: aktivace zablokování ovládacího panelu se provádí tak, že podržíte stisknuté tlačítko přibližně na 2 sekundy. Rozsvícená kontrolka  poukazuje na to, že je ovládací panel zablokovaný. Tímto způsobem se zamezí náhodným změnám programů (s výjimkou tlačítka ON/OFF), zejména když jsou v domácnosti děti. Zrušení zablokování ovládacího panelu se provádí tak, že podržíte stisknuté tlačítko přibližně na 2 sekundy.

Tlačítka **VOLITELNÝCH FUNKCÍ**: slouží k volbě jednotlivých nabízených volitelných funkcí. Kontrolka zvolené volitelné funkce zůstane rozsvícena.

Tlačítko **TEPLOTA** : Stiskněte za účelem snížení nebo úplného vyloučení teploty; hodnota bude uvedena na displeji.

Tlačítko **ODSTŘEĐOVÁNÍ** : Stiskněte za účelem snížení nebo úplného vyloučení odstřeďování - hodnota bude uvedena na displeji.

Tlačítko **ODLOŽENÝ START** : Jeho stisknutím můžete nastavit odložený start zvoleného programu; doba odložení bude zobrazena na displeji.

Tlačítko a kontrolka **START/PAUSE** : Když zelená kontrolka začne pomalu blikat, stiskněte toto tlačítko pro zahájení praní. Po zahájení cyklu se kontrolka rozsvítí stálým světlem. Přejete-li si přerušit praní, znovu stiskněte tlačítko; kontrolka bude blikat jantarovým světlem. Když symbol  není rozsvícen, je možné otevřít dvířka. Za účelem opětovného zahájení cyklu z místa, v němž byl přerušen, opětovně stiskněte tlačítko.

Pohotovostní režim

Za účelem shody s novými předpisy souvisejícími s energetickou úsporou je tato pračka vybavena systémem automatického vypnutí (přechodu do pohotovostního režimu – standby), který je aktivován po uplynutí přibližně 30 minut, když se pračka nepoužívá. Krátce stiskněte tlačítko ON/OFF a vyčkejte na obnovení činnosti zařízení.

Displej

CZ

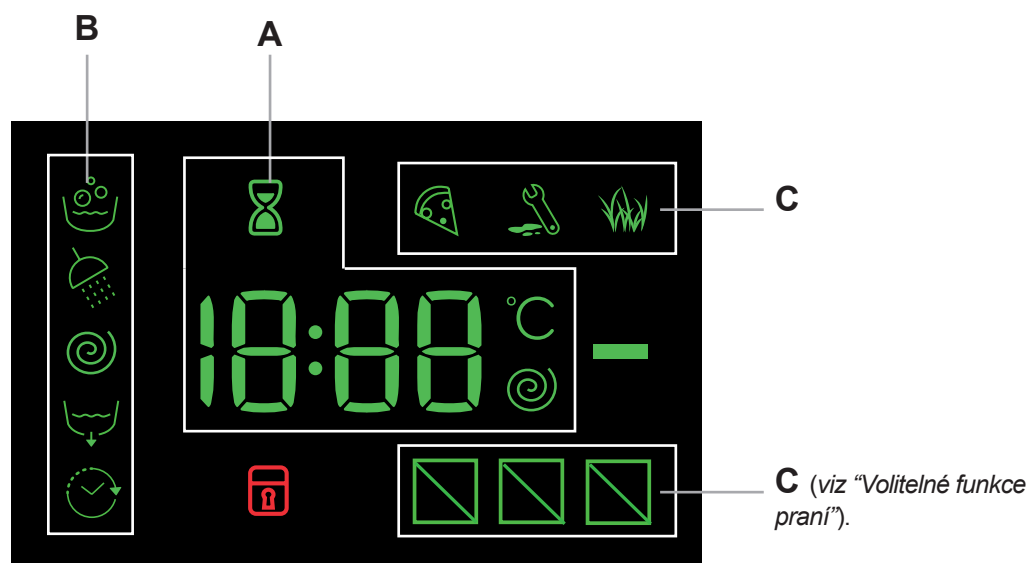





Displej slouží k naprogramování zařízení a poskytuje četné informace.

V části **A** je zobrazována doba trvání různých programů, které jsou k dispozici, a po zahájení cyklu i zbývající doby do jeho ukončení; v případě nastavení ODLOŽENÝ START bude zobrazena doba chybějící do zahájení zvoleného programu.

Kromě toho budou při stisknutí příslušného tlačítka zobrazeny maximální hodnoty rychlosti odstředování a teploty, kterých zařízení může dosáhnout v závislosti na nastaveném programu.

Přesýpací hodiny budou blikat ve fázi, kdy zařízení zpracovává údaje na základě zvoleného programu. Maximálně po 10 minutách od zahájení programu přestanou  blikat a dojde k zobrazení definitivní zbývající doby. Ikona přesýpacích hodin přestane být zobrazována přibližně 1 minutu od zobrazení definitivní zbývající doby.

V části **B** jsou zobrazovány “fáze prání”, které jsou součástí zvoleného cyklu, a po zahájení programu také probíhající “fáze prání”:

-  Prání
-  Máchání
-  Odstředování
-  Odčerpání vody

Rozsvícený symbol “odložený start”  informuje o tom, že na displeji je zobrazena nastavená hodnota “Odloženého startu”.

V části **C** se nacházejí tři úrovně týkající se možností prání.

Kontrolka **Zablokovaná dvířka**

Rozsvícený symbol poukazuje na zajištění dvířek. Aby se předešlo poškození, před otevřením dvířek je třeba vyčkat na zhasnutí uvedeného symbolu.

Za účelem otevření dvířek v průběhu pracovního cyklu stiskněte tlačítko START/PAUSE; když bude symbol ZABLOKOVANÁ DVÍŘKA  zhasnutý, bude možné otevřít dvířka.

Jak provést prací cyklus

CZ



Rychlé nastavení programu

- 1. NAPLNĚTE PRAČKU PRÁDLEM.** Otevřete dvířka s průzorem. Naplňte pračku prádlem a dbejte přitom, aby nedošlo k překročení množství náplně, uvedeného v tabulce programů na následující straně.
- 2. NADÁVKUJTE PRACÍ PROSTŘEDEK.** Vytáhněte dávkovač pracích prostředků a naplňte prací prostředek do příslušných přihrádek způsobem vysvětleným v části "Prací prostředky a prádlo".
- 3. ZAVŘETE DVÍŘKA.**
4. Zahajte prací program stisknutím tlačítka „Push & Wash“.

Tradiční nastavení programu

- 1. ZAPNUTÍ ZAŘÍZENÍ.** Stiskněte tlačítko ; kontrolka START/PAUSE bude pomalu blikat zeleným světlem.
- 2. NAPLNĚTE PRAČKU PRÁDLEM.** Otevřete dvířka s průzorem. Naplňte pračku prádlem a dbejte přitom, aby nedošlo k překročení množství náplně, uvedeného v tabulce programů na následující straně.
- 3. NADÁVKUJTE PRACÍ PROSTŘEDEK.** Vytáhněte dávkovač pracích prostředků a naplňte prací prostředek do příslušných přihrádek způsobem vysvětleným v části "Prací prostředky a prádlo".
- 4. ZAVŘETE DVÍŘKA.**
- 5. ZVOLTE PRACÍ PROGRAM.** Otočným ovladačem PROGRAMŮ zvolte požadovaný program; teplotu a rychlost odstředování, které jsou k programu přiřazeny, je možné měnit. Na displeji se zobrazí doba trvání cyklu.
- 6. NASTAVTE PRACÍ PROGRAM DLE VAŠICH POTŘEB.** Použijte příslušná tlačítka:

   **Změňte teplotu a/nebo odstředování.**

Zařízení automaticky zobrazuje maximální teplotu a rychlost odstředování pro nastavený program nebo poslední zvolené hodnoty, jsou-li kompatibilní se zvoleným programem. Stisknutím tlačítka  je možné postupně snížit teplotu až po praní ve studené vodě "OFF". Stisknutím tlačítka  je možné postupně snížit rychlost odstředování až po jeho úplné vyloučení "OFF". Další stisknutí tlačítek obnoví nastavení maximálních přednastavených hodnot.

! Výjimka: při volbě programu **6** bude možné zvýšit teplotu až na 60°C.

! Výjimka: při volbě programu **7** bude možné zvýšit teplotu až na 60°C.

! Výjimka: při volbě programu **10** bude možné zvýšit teplotu až na 90°C.

Nastavení odloženého startu.

Pro nastavení odloženého startu zvoleného programu stiskněte příslušné tlačítko až do dosažení požadované doby odložení. Když je tato volitelná funkce aktivní, na displeji se rozsvítí symbol . Pro zrušení odloženého startu je třeba tisknout tlačítko, dokud se na displeji nezobrazí nápis "OFF".



Změňte vlastnosti cyklu.

- Stiskněte tlačítka aktivace volitelné funkce; dojde k rozsvícení odpovídající kontrolky tlačítka.
- Opětovným stisknutím můžete zvolenou volitelnou funkci zrušit; příslušná kontrola zhasne.

! V případě, že zvolená volitelná funkce není kompatibilní s nastaveným pracím programem, kontrolka začne blikat a volitelná funkce nebude aktivována.

! Když zvolená možnost není kompatibilní s jinou předtím nastavenou možností, tato nekompatibilita bude signalizována blikáním kontrolky a akustickým signálem (3 pípnutí) a bude aktivována pouze druhá možnost; kontrolka aktivované možnosti se rozsvítí.

! Volitelné funkce mohou změnit doporučenou náplň a/ nebo dobu trvání cyklu.

- 7. SPUSŤTE PROGRAM.** Stiskněte tlačítko START/PAUSE. Příslušná kontrolka se rozsvítí stálým zeleným světlem a dojde k zablokování dvířek (rozsvícený symbol ZABLOKOVANÁ DVÍŘKA ). Za účelem změny programu během probíhajícího cyklu přerušete činnost pračky stisknutím tlačítka START/PAUSE (kontrolka START/PAUSE bude pomalu blikat oranžovým světlem); zvolte požadovaný cyklus a znovu stiskněte tlačítko START/PAUSE. Za účelem otevření dvířek v průběhu pracího cyklu stiskněte tlačítko START/PAUSE; když bude symbol ZABLOKOVANÁ DVÍŘKA  zhasnutý, bude možné otevřít dvířka. Opětovným stisknutím tlačítka START/PAUSE znovu uveďte do činnosti prací program z bodu, ve kterém byl přerušen.
- 8. UKONČENÍ PROGRAMU.** Bude oznámeno zobrazením nápisu "END" na displeji. Po zhasnutí symbolu ZABLOKOVANÁ DVÍŘKA  bude možné otevřít dvířka. Otevřete dvířka, vyložte prádlo a vypněte zařízení.

! Přejete-li si zrušit již zahájený cyklus, stiskněte déle tlačítko . Cyklus bude přerušena a dojde k vypnutí zařízení.

Programy a volitelné funkce

Tabulka programů

Programy	Popis programu	Max. teplota (°C)	Max. rychlost (otáčky za minutu)	Prací prostředky a přídatné prostředky		Max. náplň (kg)	Zbytková vlhkost (%)	Spotřeba energie (kWh)	Celkové množství vody (lit)	Doba trvání cyklu
				Praní	Aviváž					
Everyday 30° ECO										
1	Denní bavlna	30°	1200	●	●	3,5	-	-	-	**
2	Denní syntetika	30°	1000	●	●	3,5	-	-	-	**
3	Barevné	30°	1000	●	●	3,5	-	-	-	**
4	Jemné Prádlo	30°	0	●	●	1	-	-	-	**
5	Rychlé Praní 30°: K rychlému oživení mírně znečištěného prádla (nedoporučuje se pro vlnu, hedvábí a prádlo určené pro ruční práni).	30°	800	●	●	3,5	70	0,16	33	30'
Traditionals										
6	Bavlna (3): Málo znečištěné bílé a barevné choulostivé prádlo.	40° (Max.60°)	1200	●	●	7	53	0,97	75	220'
7	Syntetické (4): Málo znečištěné barevné prádlo z odolných tkanin.	40° (Max.60°)	1000	●	●	3,5	46	0,68	55	120'
8	Smíšené	40°	1200	●	●	7	-	-	-	**
9	Eco Bavlna 60° (1): Silně znečištěné bílé a barevné prádlo z odolných tkanin.	60°	1200	●	●	7	53	0,99	52,4	265'
9	Eco Bavlna 40° (2): Málo znečištěné bílé a barevné choulostivé prádlo.	40°	1200	●	●	7	53	0,97	75	220'
10	Bavlna: Silně znečištěné bílé a barevné prádlo z odolných tkanin.	60° (Max.90°)	1200	●	●	7	-	-	-	**
Specials										
11	Rychlé praní	20°	800	●	●	1,5	-	-	-	20'
11	Rychlé praní	40°	1200	●	●	3,5	-	-	-	45'
11	Rychlé praní	60°	1000	●	●	7	-	-	-	60'
12	Příkrývky: pro prádlo plněné husím peřím.	30°	1000	●	●	2	-	-	-	**
13	Vlna: Pro vlnu, kašmír apod.	40°	800	●	●	1,5	-	-	-	**
14	Zabránění zápachu	40°	1000	●	●	3	-	-	-	**
	Máchání + Odstředování	-	1200	-	●	7	-	-	-	**
	Odstředování + Odčerpání vody	-	1200	-	-	7	-	-	-	**
	Samostatné odčerpání vody *	-	OFF	-	-	7	-	-	-	**

* V případě volby programu a vyloučení odstředování zařízení provede pouze odčerpání vody.

** Je možné kontrolovat dobu trvání pracích programů na displeji.

Doba trvání cyklu uvedená na displeji nebo v návodu představuje odhad vypočítaný na základě standardních podmínek. Skutečná doba se může měnit v závislosti na četných faktorech, jako je např. teplota a tlak vody na vstupu, teplota prostředí, množství pracího prostředku, množství a druh náplně, vyvážení náplně a zvolené volitelné funkce.

1) Kontrolní program podle předpisu 1061/2010: nastavte program 9 s teplotou 60°C.

Tento cyklus je vhodný pro praní běžně znečištěné bavlny a jedná se o neúčinnější cyklus z hlediska kombinované spotřeby energie a vody určený pro prádlo, které lze prát při teplotě do 60°C. Skutečná teplota praní se může lišit od uvedené.

2) Kontrolní program podle předpisu 1061/2010: nastavte program 9 s teplotou 40°C.

Tento cyklus je vhodný pro praní běžně znečištěné bavlny a jedná se o neúčinnější cyklus z hlediska kombinované spotřeby energie a vody určený pro prádlo, které lze prát při teplotě do 40°C. Skutečná teplota praní se může lišit od uvedené.

Pro všechny Test Institutes:

3) Dlouhý program pro praní bavlny: nastavte program 6 s teplotou 40°C.

4) Dlouhý program pro syntetiku: nastavte program 7 s teplotou 40°C.

Volitelné funkce praní

! V případě, že zvolená volitelná funkce není kompatibilní s nastaveným pracím programem, kontrolka začne blikat a volitelná funkce nebude aktivována.

! Když zvolená možnost není kompatibilní s jinou předtím nastavenou možností, tato nekompatibilita bude signalizována blikáním kontrolky a akustickým signálem (3 pípnutí) a bude aktivována pouze druhá možnost; kontrolka aktivované možnosti se rozsvítí.

Odstranění skvrn

Tato možnost slouží k volbě druhu znečištění tak, aby došlo k optimálnímu přizpůsobení cyklu za účelem odstranění skvrn. K druhům znečištění patří:

- **Jídlo**, které způsobuje např. skvrny z potravin a nápojů.

- **Práce**, při které vznikají např. skvrny z mazacího tuku a inkoustu.

- **Činnost venku**, při které vznikají např. skvrny od bláta a trávy.

! Doba trvání pracího cyklu se mění v závislosti na druhu zvoleného znečištění.

11 Rychlé praní

Při prvním stisknutí se rozsvítí ikona 45', při druhém ikona 60' a při třetím ikona 20'.

Push & Wash

Tato funkce umožňuje zahájit prací cyklus i při vypnutém zařízení, aniž by bylo třeba nejdříve stisknout tlačítko ON/OFF nebo následně, při zapnutí zařízení, bez použití jakéhokoli dalšího tlačítka a/nebo otočného ovladače (v opačném případě bude program Push & Wash zrušen). Za účelem zahájení cyklu Push & Wash držte stisknuté tlačítko po dobu 2 sekund. Rozsvícená kontrolka poukazuje na to, že cyklus byl zahájen. Tento prací cyklus je ideální pro bavlněné a syntetické prádlo s teplotou 30°C a maximální rychlostí odstředování 1000 otáček za minutu. Max. náplň 3,5 kg. (Doba trvání cyklu 45').

Správný postup

1. Naložte do pračky prádlo (bavlněné a/nebo syntetické) a zavřete dvířka.
2. Nadávkujte prací prostředek a přídatné prostředky.
3. Zahajte program stisknutím tlačítka Push & Wash na dobu 2 sekund. Příslušná kontrolka se rozsvítí stálým zeleným světlem a dojde k zablokování dvířek (symbol dvířek zůstane rozsvícený).

POZN.: Zahájení praní tlačítkem Push & Wash aktivuje automatický cyklus doporučený pro bavlněné a syntetické prádlo, který nelze dále uživatelsky přizpůsobovat. Tento program neumožňuje nastavení dalších možností.

Za účelem otevření dvířek v průběhu automatického cyklu stiskněte tlačítko START/PAUSE; když je symbol zablokovaných dvířek zhasnutý, bude možné otevřít dvířka. Opětovným stisknutím tlačítka START/PAUSE znovu uvedte do činnosti prací program z bodu, ve kterém byl přerušen.

4. Po skončení pracího programu se rozsvítí kontrolka END.

Dávkovač pracích prostředků

Dobrý výsledek praní závisí také na správném dávkování pracího prostředku: použití jeho nadměrného množství snižuje efektivitu praní a napomáhá tvorbě vodního kamene na vnitřních částech pračky a zvyšuje znečištění životního prostředí.

! Nepoužívejte prací prostředky určené pro ruční praní, protože způsobují tvorbu nadměrného množství pěny.

! Pro předpírku a praní při teplotě vyšší než 60 °C používejte práškové prací prostředky pro bílé bavlněné prádlo.

! Dodržujte pokyny uvedené na obalu pracího prostředku.

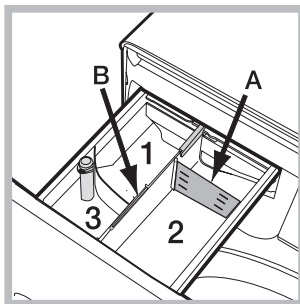

Při vytažování dávkovače pracích prostředků a při jeho plnění pracími nebo přídatnými prostředky postupujte následovně.

Příhrádka 1: Nevkládejte prací prostředek do střední příhrádka 1.

Příhrádka 2: Prací prostředek (v prášku nebo tekutý)

V případě použití tekutého pracího prostředku se doporučuje použít pro správné dávkování malou přepážku **A** z příslušenství. Pro použití práškového pracího prostředku vložte malou přepážku do prohloubeniny **B**.

Příhrádka 3: Přídatné prostředky (aviváž atd.)

Aviváž nesmí překročit úroveň „max.“, vyznačenou na stupnici.

Příprava prádla

- Roztřídte prádlo podle:
 - druhu tkaniny / symbolu na visačce.
 - barvy: oddělte barevné prádlo od bílého.
- Vyprázdněte kapsy a zkontrolujte knoflíky.
- Nepřekračujte povolenou náplň, vztahující se na hmotnost suchého prádla: viz *“Tabulka programů”*.

Kolik váží prádlo?

- 1 prostěradlo 400-500 g
- 1 povlak na polštář 150-200 g
- 1 ubrus 400-500 g
- 1 župan 900-1.200 g
- 1 ručník 150-250 g

Speciální programy

Denní bavlna: cyklus na 30 °C pro bavlněné prádlo. Umožňuje snížení spotřeby energie při ohřívání vody a současně zajištění dobrého výsledku praní. Tato možnost je vhodná pro praní mírně znečištěného prádla.

Denní syntetika: cyklus na 30 °C pro syntetické prádlo. Umožňuje snížení spotřeby energie při ohřívání vody a současně zajištění dobrého výsledku praní. Tato možnost je vhodná pro praní mírně znečištěného prádla.

Barevné: cyklus na 30 °C, který pomáhá chránit barvy a je určen pro bavlněné a syntetické barevné prádlo. Umožňuje snížení spotřeby energie při ohřívání vody a současně zajištění dobrého výsledku praní. Tato možnost je vhodná pro praní mírně znečištěného prádla.

Jemné Prádlo: pro praní velmi jemného prádla použijte program 4. Doporučujeme obrátit prádlo před praním naruby. Pro dosažení nejlepších výsledků se doporučuje použít tekutý prací prostředek pro choulostivé prádlo.

Smíšené: cyklus na 40 °C pro praní smíšeného bavlněného a syntetického prádla. Tato možnost je vhodná pro praní mírně znečištěného spodního prádla.

Rychlé praní (program 11) umožňuje provádět správu doby trvání ošetření oblečení v rozsahu od 20' do 60'.

- **20'**: program na osvěžení vašeho prádla během pouhých 20 minut.

- **45'**: krátký cyklus určený pro praní smíšeného bavlněného a syntetického prádla.

- **60'**: Cyklus “60” byl navržen pro praní při odolného, středně znečištěného bavlněného prádla při teplotě 60°C v průběhu jedné hodiny a při zaručení dobrých výsledků praní. Pro syntetické nebo smíšené prádlo se doporučuje snížit teplotu na 40°C.

Příkrývky: při praní prádla plněného husím peřím, jako jsou například samostatné peřiny (nepřesahující hmotnost 2 kg), polštáře, větrovky, používejte příslušný program 12. Doporučujeme vkládat peřiny do bubnu tak, že se jejich oba okraje složí směrem dovnitř (viz obrázky), a nepřekročit přitom ¼ celkového objemu samotného bubnu. Za účelem optimálního praní se doporučuje použít tekutý prací prostředek a dávkovat jej prostřednictvím dávkovače pracích prostředků.

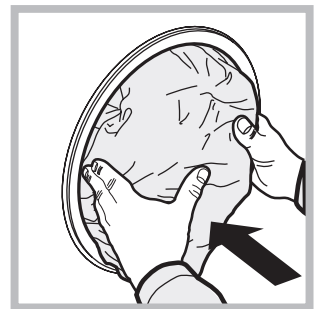

Vlna - Woolmark Apparel Care - Blue:

Prací cyklus „Vlna“ této pračky byl schválen společností Woolmark Company pro praní prádla z vlny, které je klasifikováno jako „prádlo určené pro ruční praní“, za podmínky, že bude praní provedeno v souladu s pokyny uvedenými na visačce oblečení a pokyny dodanými výrobcem této pračky. (M1126)



Zabránění zápachu: program 14 (Syntetika) se používá pro praní prádla, u kterého je třeba zajistit odstranění nepříjemného zápachu (např. kouře, potu, smažených jídel apod.). Tento program byl navržen pro odstranění nepříjemného zápachu s ohledem na vlákna tkanin.

Systém automatického vyvážení náplně

Před každým odstředováním buben provede otáčení rychlostí lehce převyšující rychlost praní, aby se odstranily vibrace a aby se náplň rovnoměrně rozložila. V případě, že po několikanásobných pokusech o vyvážení prádlo ještě nebude správně vyváženo, zařízení provede odstředování nižší rychlostí, než je přednastavená rychlost. Při nadměrném nevyvážení pračka provede namísto odstředování vyvážení. Pro dosažení rovnoměrnějšího rozložení náplně a jejího správného vyvážení se doporučuje míchat velké a malé kusy prádla.

Může se stát, že pračka nebude fungovat. Dříve, než zatelefonujete na Servisní službu (viz "Servisní služba"), zkontrolujte, zda se nejedná o problém, který lze snadno vyřešit s pomocí následujícího seznamu.

Poruchy:

Pračku nelze zapnout.

Možné příčiny / Způsob jejich odstranění:

- Zástrčka není zasunuta v zásuvce nebo není zasunuta natolik, aby došlo ke spojení kontaktů.
- V celém domě je vypnutý proud.

Nedochází k zahájení pracího cyklu.

- Nejsou řádně zavřená dvířka.
- Nebylo stisknuto tlačítko ON/OFF.
- Nebylo stisknuto tlačítko START/PAUSE.
- Nebyl otevřen kohout přívodu vody.
- Byla nastavena doba opoždění startu.

Nedochází k napouštění vody do pračky (na displeji je zobrazen nápis "H2O").

- Přívodní hadice není připojena k vodovodnímu kohoutu.
- Hadice je příliš ohnutá.
- Nebyl otevřen kohout přívodu vody.
- V celém domě je uzavřený přívod vody.
- V rozvodu vody není dostatečný tlak.
- Nebylo stisknuto tlačítko START/PAUSE.

Dochází k nepřetržitému napouštění a odčerpávání vody.

- Vypouštěcí hadice se nachází mimo určené rozmezí od 65 do 100 cm nad zemí (viz "Instalace").
- Koncová část vypouštěcí hadice je ponořena ve vodě (viz "Instalace").
- Odpad ve stěně není vybaven odvodušňovacím otvorem.

Když ani po uvedených kontrolách nedojde k odstranění problému, uzavřete přívod vody, vypněte pračku a přivolejte Servisní službu. V případě, že se byt nachází na jednom z nejvyšších poschodí, je možné, že dochází k sifonovému efektu, jehož následkem pračka nepřetržitě napouští a odčerpává vodu. Pro odstranění uvedeného efektu jsou v prodeji běžně dostupné speciální protisifonové ventily.

Nedochází k vyčerpání vody nebo k odstředování.

- Odčerpání vody netvoří součást nastaveného programu: u některých programů je potřebné jejich manuální uvedení do činnosti.
- Vypouštěcí hadice je ohnutá (viz "Instalace").
- Odpadové potrubí je ucpané.

Během odstředování je možné pozorovat silné vibrace pračky.

- Během instalace nebyl buben odjištěn předepsaným způsobem (viz "Instalace").
- Pračka není dokonale vyrovnaná do vodorovné polohy (viz "Instalace").
- Pračka je stlačena mezi nábytkem a stěnou (viz "Instalace").

Dochází k úniku vody z pračky.

- Přítoková hadice není správně zašroubována (viz "Instalace").
- Dávkovač pracích prostředků je ucpan (způsob jeho vyčištění je uveden v části "Údržba a péče").
- Vypouštěcí hadice není upevněna předepsaným způsobem (viz "Instalace").

Kontrolky "Volitelné funkce" a kontrolka "START/PAUSE" blikají a na displeji je zobrazen kód poruchy (např.: F-01, F-..).

- Vypněte zařízení a vytáhněte zástrčku ze zásuvky, vyčkejte přibližně 1 minutu a zařízení znovu zapněte. Když porucha přetrvává, obraťte se na servisní službu.

Dochází k tvorbě nadměrného množství pěny.

- Použitý prací prostředek není vhodný pro použití v automatické pračce (musí obsahovat označení "pro praní v pračce", "pro ruční praní nebo pro praní v pračce" nebo podobné označení).
- Bylo použito nadměrné množství pracího prostředku.

Nedochází k aktivaci cyklu Push & Wash.

- Po zapnutí zařízení byl aktivován jiný ovládací příkaz než Push & Wash. Vypněte zařízení a stiskněte tlačítko Push & Wash.

Servisní služba

CZ

Před přivoláním Servisní služby:

- Zkontrolujte, zda nejste schopni poruchu odstranit sami (viz "Poruchy a způsob jejich odstranění");
- Znovu uveďte do chodu prací program, abyste ověřili, zda byla porucha odstraněna;
- V záporném případě se obraťte na středisko servisní služby.

! Nikdy se neobracejte s žádostí o pomoc na techniky, kteří nejsou k výkonu této činnosti oprávněni.

Při hlášení poruchy uveďte:

- druh poruchy;
- model zařízení (Mod.);
- výrobní číslo (S/N).

Tyto informace jsou uvedeny na štítku aplikovaném na zadní části pračky a v její přední části, dostupné po otevření dvířek.

NAŘÍZENÍ KOMISE V PŘENESENÉ PRAVOMOCI (EU) č. 1061/2010	
Značka	INDESIT
Model	BWE 71253X WSSS EU
Jmenovitá kapacita bavlněné látky v kg	7
Třída energetické účinnosti na stupnici A+++ (nejnižší spotřeba) až G (vysoká spotřeba)	A+++
Roční spotřeba energie v kWh ¹⁾	174
Spotřeba energie standardního programu pro bavlnu pro praní při 60 °C s celou náplní v kWh ²⁾	0.996
Spotřeba energie standardního programu pro bavlnu pro praní při 60 °C s poloviční náplní v kWh ²⁾	0.617
Spotřeba energie standardního programu pro bavlnu pro praní při 40 °C s poloviční náplní v kWh ²⁾	0.588
Vážená spotřeba energie ve vypnutém stavu ve W	0.5
Vážená spotřeba energie v režimu ponechání v zapnutém stavu ve W	8
Roční spotřeba vody v litrech ³⁾	9280
Třída účinnosti sušení odstřeďováním na stupnici od G (nejmenší účinnost) do A (nejvyšší účinnost)	B
Maximální otáčky při odstřeďování ⁴⁾	1200
Zbytkový obsah vlhkosti v % ⁵⁾	53.0%
Trvání „standardního programu pro bavlnu pro praní při 60 °C“ s celou náplní v minutách.	265
Trvání „standardního programu pro bavlnu pro praní při 60 °C“ s poloviční náplní v minutách.	185
Trvání „standardního programu pro bavlnu pro praní při 40 °C“ s poloviční náplní v minutách.	180
Trvání režimu ponechání v zapnutém stavu v minutách	30
Emise hluku v dB(A) re 1 pW během praní ⁶⁾	60
Emise hluku v dB(A) re 1 pW během odstřeďování ⁶⁾	89
Vestavný spotřebič	

¹⁾ "Standardní program pro bavlnu pro praní při 60 °C" s celou náplní a poloviční náplní a standardní program pro bavlnu pro praní při 40 °C s poloviční náplní jsou standardní prací programy, na které se vztahují informace uvedené na energetickém štítku a v informačním listu. Tyto programy jsou vhodné pro praní běžně znečištěného bavlněného prádla a jedná se o neúčinnější programy z hlediska kombinované spotřeby energie a vody.

²⁾ Na základě 220 standardních pracích cyklů s programy pro bavlnu pro praní při 60 °C a 40 °C s celou a poloviční náplní a spotřeba v režimech s nízkou spotřebou energie. Skutečná spotřeba energie bude záviset na tom, jak je spotřebič používán.

³⁾ Na základě 220 standardních pracích cyklů s programy pro bavlnu pro praní při 60 °C a 40 °C s celou a poloviční náplní. Skutečná spotřeba vody bude záviset na tom, jak je spotřebič používán.

⁴⁾ U standardního programu pro bavlnu pro praní při 60 °C s celou náplní nebo u standardního programu pro bavlnu pro praní při 40 °C s poloviční náplní podle toho, která hodnota je menší.

⁵⁾ U standardního programu pro bavlnu pro praní při 60 °C s celou náplní nebo u standardního programu pro bavlnu pro praní při 40 °C s poloviční náplní podle toho, která hodnota je větší.

⁶⁾ Během fáze praní a odstřeďování u standardního programu pro bavlnu pro praní při 60 °C s celou náplní.

SK

Slovensky

BWE 71253

Obsah

Inštalácia, 16-17

Rozbalenie a vyrovnanie do vodorovnej polohy
Pripojenie k elektrickej a k vodovodnej sieti
Prvý prací cyklus
Technické údaje

Údržba a starostlivosť, 18

Uzavretie prívodu vody a vypnutie elektrického napájania
Čistenie práčky
Čistenie dávkovača pracích prostriedkov
Starostlivosť o dvierka a bubon
Čistenie čerpadla
Kontrola prítokovej hadice na vodu

Opatrenia a rady, 19

Základné bezpečnostné pokyny
Likvidácia
Manuálne otvorenie dvierok

Popis práčky, 20-21

Ovládací panel
Displej

Ako vykonať prací cyklus, 22

Programy a voliteľné funkcie, 23-24

Tabuľka pracích programov
Voliteľné funkcie prania
Push & Wash

Pracie prostriedky a prádlo, 25-26

Dávkovač pracích prostriedkov
Príprava prádla
Špeciálne programy
Systém automatického vyváženia náplne

Poruchy a spôsob ich odstránenia, 27

Servisná služba, 28

Inštalácia

SK

! Je veľmi dôležité uschovať tento návod kvôli prípadnému ďalšiemu použitiu. V prípade predaja, darovania alebo presťahovania práčky sa uistite, že zostane uložený v jej blízkosti, aby mohol poslúžiť novému majiteľovi pri oboznámení sa s činnosťou a s príslušnými upozoreniami. **!** Pozorne si prečítajte uvedené pokyny: obsahujú dôležité informácie, týkajúce sa inštalácie, použitia a bezpečnosti pri práci.

Rozbalenie a vyrovnanie do vodorovnej polohy

Rozbalenie

1. Rozbaľte práčku.
2. Skontrolujte, či počas prepravy nedošlo k jej poškodeniu. V prípade, že je poškodená, nezapájajte ju a obráťte sa na predajcu.

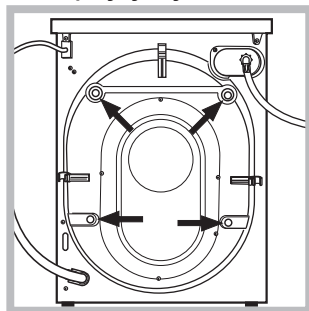

3. Odstráňte 4 skrutky slúžiace na ochranu počas prepravy a gumovú podložku s príslušným dištančným členom, ktoré sa nachádzajú v zadnej časti (vid' obrázok).

4. Uzatvorte otvory po skrutkách plastovými krytkami z príslušenstva.
5. Uschovajte všetky diely: v prípade opätovnej prepravy práčky ich bude potrebné opätovne namontovať.

! Obaly nie sú hračky pre deti!

Vyrovnanie do vodorovnej polohy

1. Práčku je potrebné umiestniť na rovnú a pevnú podlahu tak, aby nebola opretá o stenu, nábytok alebo o niečo iné.

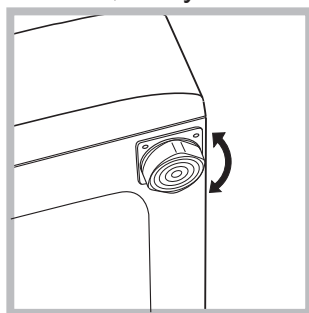

2. V prípade, že podlaha nie je dokonale vodorovná, môžu byť prípadné rozdiely vykompenzované odskrutkovaním alebo zaskrutkovaním predných nožičiek (vid' obrázok); Uhol

sklonu, nameraný na pracovnej ploche, nesmie presiahnuť 2°.

Dokonalé vyrovnanie do vodorovnej polohy zabezpečí stabilitu zariadenia a zamedzí vzniku vibrácií a hluku počas činnosti. V prípade inštalácie na podlahovú krytinu alebo na koberec, nastavte nožičky tak, aby pod práčkou zostal dostatočný voľný priestor na ventiláciu.

Pripojenie k elektrickej a k vodovodnej sieti

Pripojenie prítokovej hadice vody

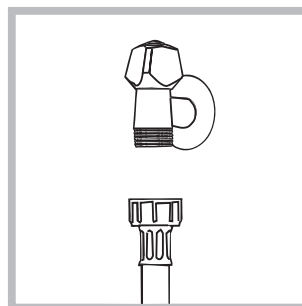

1. Pripojte prívodnú hadicu jej zaskrutkovaním ku kohútiku so studenou vodou, s hrdlom so závitom 3/4" (vid' obrázok). Pred pripojením hadice nechajte vodu odtiecť, až kým nebude číra.

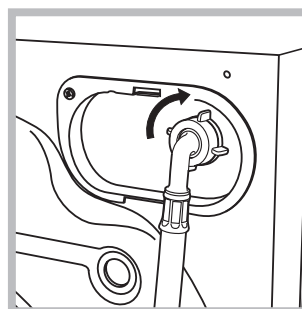

2. Pripojte prítokovú hadicu k práčke, jej zaskrutkovaním k príslušnej prípojke na vodu, umiestnenej vpravo hore (vid' obrázok).

3. Zabezpečte, aby hadica nebola príliš ohnutá alebo stlačená.

! Tlak v rozvode vody sa musí pohybovať v rozmedzí hodnôt uvedených v tabuľke s technickými údajmi (vid' vedľajšia strana).

! V prípade, že dĺžka prítokovej hadice nebude dostatočná, obráťte sa na špecializovanú predajňu alebo na autorizovaný technický personál.

! Nikdy nepoužívajte už použité hadice.

! Používajte hadice z príslušenstva zariadenia.

Pripojenie vypúšťacej hadice

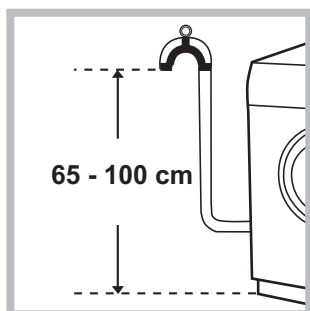

Pripojte vypúšťaciu hadicu k odpadovému potrubiu alebo k odpadu v stene, nachádzajúcom sa od 65 do 100 cm nad zemou; jednoznačne zamedzte jej ohybu.

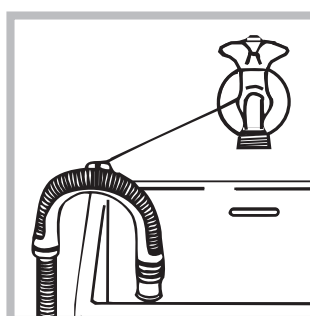

alebo ju uchyťte k okraju umývadla či vane, a pripevnite vodiaci držiak z príslušenstva ku kohútu (vid' obrázok). Voľný koniec vypúšťacej hadice nesmie zostať ponorený do vody.

! Použitie predlžovacích hadíc sa neodporúča; ak je však nevyhnutné, predlžovacia hadica musí mať rovnaký priemer ako originálna hadica a jej dĺžka nesmie presiahnuť 150 cm.

Pripojenie k elektrickej sieti

Pred zasunutím zástrčky do zásuvky sa uistite, že:

- zásuvka je uzemnená a že vyhovuje normám;
- zásuvka je schopná uniesť maximálnu záťaž odpovedajúcu menovitému príkonu zariadenia, uvedenému v tabuľke s technickými údajmi (vid' vedľa);
- hodnota napájacieho napätia odpovedá údajom uvedeným v tabuľke s technickými údajmi (vid' vedľa);
- zásuvka je kompatibilná so zástrčkou práčky. V opačnom prípade je potrebné vymeniť zásuvku alebo zástrčku.

! Práčka nesmie byť umiestnená vonku – pod holým nebom, a to ani v prípade, keby sa jednalo o miesto chránené pred nepriazňou počasia, pretože je veľmi nebezpečné vystaviť ju dažďu a búrkam.

! Po ukončení inštalácie musí zásuvka zostať ľahko prístupná.

! Nepoužívajte predlžovacie káble a rozvodky.

! Kábel nesmie byť ohnutý alebo pritlačený.
! Výmena kábla musí byť zverená výhradne autorizovanému technickému personálu.
Upozornenie! Výrobca neponesie žiadnu zodpovednosť za následky spôsobené nerešpektovaním týchto pokynov.

Prvý prací cyklus

Po inštalácii zariadenia je potrebné ešte pred jeho použitím vykonať jeden skúšobný cyklus s pracím prostriedkom a bez náplne prádla, nastavením pracieho programu „Samočistenie“ (vid' „Čistenie práčky“).

Technické údaje	
Model	BWE 71253
Rozmery	šírka 59,5 cm výška 85 cm hĺbka 54 cm
Kapacita	od 1 do 7 kg
Elektrické zapojení	Vid štítok s technickými údajmi, aplikovaný na zariadení.
Pripojenie k rozvodu vody	maximálny tlak 1 MPa (10 bar) maximálny tlak 0,05 MPa (0.5 bar) kapacita bubna 52 litrov
Rýchlosť odstreďovania	až do 1200 otáčok za minútu
Kontrolné programy podľa predpisov 1061/2010 a 1015/2010	program 9; Eco bavlna 60°C. program 9; Eco bavlna 40°C.
	Toto zariadenie je v zhode s nasledujúcimi smernicami Európskej únie: - 2004/108/CE (Elektromagnetická kompatibilita) - 2006/95/CE (Nízke napätie) - 2012/19/EU (WEEE)

Údržba a starostlivosť

SK

Uzavretie prívodu vody a vypnutie elektrického napájania

- Po každom praní zatvorte prívod vody. Týmto spôsobom sa znižuje opotrebenie rozvodu vody zariadenia a znižuje sa nebezpečenstvo úniku vody.
- Pred zahájením čistenia práčky a počas údržby je potrebné vytiahnuť zástrčku prívodného kábla zo zásuvky.

Čistenie práčky

- Vonkajšie časti a časti z gumy môžu byť čistené utierkou navlhčenou vo vlažnej vode a saponáto. Nepoužívajte rozpúšťadlá alebo abrazívne prostriedky.
- Práčka je vybavená programom „Samočistenie“ pre vyčistenie vnútorných častí, ktorý musí byť vykonaný **bez akéhokoľvek druhu náplne v bubne**. Prací prostriedok (množstvo rovnajúce sa 10% množstva odporúčaného pre čiastočne znečistené prádlo) alebo špecifické prídavné prostriedky pre čistenie práčky budú môcť byť použité ako pomocné prostriedky v pracovnom programe. Odporúča sa vykonať samočistiaci program každých 40 cyklov prania. Pre aktiváciu programu stlačte súčasne tlačidlá **A** a **B** na dobu 5 sekúnd (vid' obrázok). Program bude zahájený automaticky a bude trvať približne 70 minút. Cyklus je možné ukončiť stlačením tlačidla START/PAUSE.

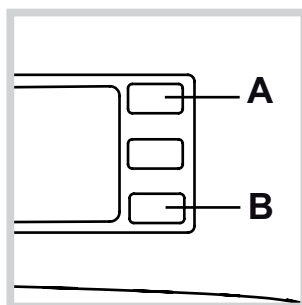

Čistenie dávkovača pracích prostriedkov

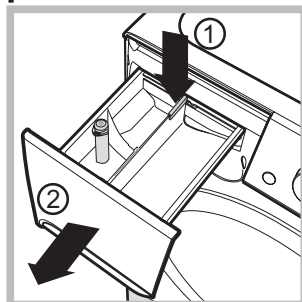

Dávkovač vytiahnete tak, že stlačíte páčku (1) a potiahnete ho smerom von (2) (vid' obrázok). Dávkovač umyte pod prúdom vody; toto čistenie je potrebné vykonávať pravidelne.

Starostlivosť o dvierka a bubon

- Dvierka ponechajte zakaždým pootvorené, aby sa zabránilo tvorbe nepríjemných zápachov.

Čistenie čerpadla

Súčasťou práčky je samočistiace čerpadlo, ktoré nevyžaduje údržbu. Môže sa však stať, že sa v jeho vstupnej ochrannej časti, nachádzajúcej na spodku, zachytia drobné predmety (mince, gombíky).

! Uistite sa, že prací cyklus bol ukončený a vytiahnite zástrčku zo zásuvky.

Prístup k vstupnej časti čerpadla:

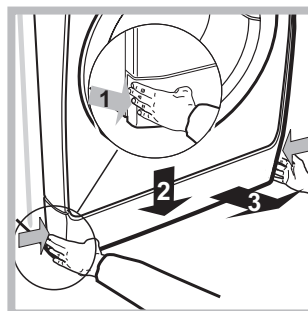

1. Odložte krycí panel na prednej strane zariadenia zatlačením na jeho stred a následným zatlačením smerom nadol z oboch strán a potom ho vytiahnite (vid' obrázok).

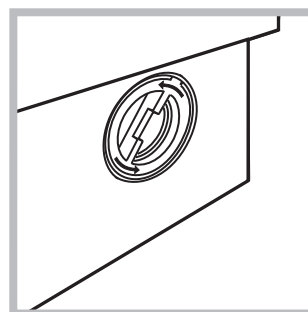

2. Odskrutkujte veko otáčaním proti smeru hodinových ručičiek (vid' obrázok): vytečenie malého množstva vody je úplne bežným javom;

3. dokonale vyčistite vnútro;
4. nasadte naspäť veko;
5. namontujte naspäť krycí panel, pričom sa pred jeho prisunutím k práčke uistite, že došlo k správnejmu zachyteniu háčikov do príslušných otvorov.

Skontrolujte prítokovú hadicu vodu

Stav prítokovej hadice je potrebné skontrolovať aspoň raz ročne. Ak sú na nej viditeľné praskliny alebo trhliny, je potrebné ju vymeniť: silný tlak v hadici počas pracovného cyklu by mohol spôsobiť jej náhle roztrhnutie.

! Nikdy nepoužívajte už použité hadice.

! Práčka bola navrhnutá a vyrobená v súlade s platnými medzinárodnými bezpečnostnými predpismi. Tieto upozornenia sú uvádzané z bezpečnostných dôvodov a je potrebné si ich pozorne prečítať.

Základné bezpečnostné pokyny

- Toto zariadenie bolo navrhnuté výhradne na použitie ako spotrebič.
- Toto zariadenie smú používať deti od 8 rokov, osoby náležite vyškolené ohľadne bezpečného použitia zariadenia, ktoré si uvedomujú súvisiace nebezpečenstvo a v prípade dozoru aj osoby so zníženými fyzickými, sensorickými alebo duševnými schopnosťami alebo osoby s nedostatočnými skúsenosťami a znalosťami. Deti sa so zariadením nesmú hrať. Operácie údržby a čistenia nesmú vykonávať deti bez dohľadu.
- Práčku môžu používať len dospelé osoby, podľa pokynov uvedených v tomto návode.
- Nedotýkajte sa zariadenia bosí, alebo v prípade, keď máte mokré ruky alebo nohy.
- Nevyťahujte zástrčku zo zásuvky ťahaním za kábel, ale uchopením za zástrčku.
- Neotvárajte dávkovač pracích prostriedkov počas činnosti zariadenia.
- Nedotýkajte sa odčerpávanej vody, pretože môže mať veľmi vysokú teplotu.
- V žiadnom prípade sa nepokúšajte o násilné otvorenie dvierok: mohlo by dôjsť k poškodeniu bezpečnostného uzáveru, ktorý zabráňuje náhodnému otvoreniu.
- Pri výskyte poruchy sa v žiadnom prípade nepokúšajte o opravu vnútorných častí zariadenia.
- Vždy majte pod kontrolou deti a zabráňte tomu, aby sa približovali k zariadeniu počas pracieho cyklu.
- Počas pracieho cyklu majú dvierka tendenciu zohrievať sa.
- Ak je potrebné ju presunúť, je dobré poveriť dve alebo tri osoby a vykonať to s maximálnou pozornosťou. Nikdy sa nepokúšajte zariadenie premiestňovať sami, pretože je veľmi ťažké.
- Pred zahájením vkladania prádla skontrolujte, či je bubon prázdny.

Likvidácia

- Likvidácia obalových materiálov: pri ich odstránení postupujte v súlade s miestnymi predpismi a dbajte na možnú recykláciu.
- Európska smernica 2012/19/EU - WEEE o odpade tvorenom elektrickými a elektronickými zariadeniami predpokladá, že elektrospotrebiče nesmú byť likvidované v rámci bežného pevného komunálneho odpadu. Vyrazené zariadenia musia byť zozbierané osobitne za účelom zvýšenia počtu recyklovaných a znovu použitých materiálov, z ktorých sa skladajú

a zabráneniu možných ublížení na zdraví a škôd na životnom prostredí.

Symbolom je preškrtnutý kôš uvedený na všetkých výrobkoch, s cieľom pripomenúť povinnosti spojené so separovaným zberom.

Podrobnejšie informácie týkajúce sa správneho spôsobu vyradenia elektrospotrebičov z prevádzky môžu ich držitelia získať od poverenej verejnej inštitúcie alebo na predajcu.

Manuálne otvorenie dvierok

V prípade, ak nie je možné otvoriť dvierka z dôvodu výpadku elektrickej energie a chceli by ste vybrať prádlo, postupujte nasledovne:

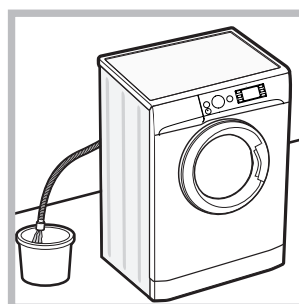

1. vyťahnite zástrčku zo zásuvky elektrickej siete.
2. Skontrolujte, či je hladina vody vo vnútri zariadenia nižšia ako je úroveň otvorenia dvierok; ak nie je, vypustte prebytočnú vodu vypúšťacou hadicou a zachyťte ju do vedra, ako je znázornené na obrázku.

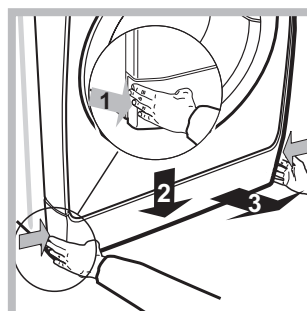

3. pomocou skrutkovača odstráňte krycí panel nachádzajúci sa v prednej časti práčky (viď obrázok).

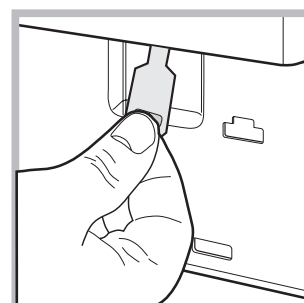
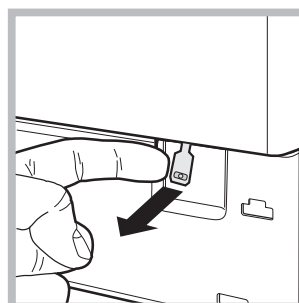

4. pomocou jazyčka, označeného na obrázku, potiahnite plastové tiahlo smerom von z dorazu, až kým sa neuvolní; následne ho potiahnite smerom dolu a súčasne otvorte dvierka.

5. namontujte naspäť krycí panel, pričom sa pred jeho prisunutím k práčke uistite, že došlo k správne mu zachyteniu háčikov do príslušných otvorov.

Popis práčky

SK

Ovládací panel

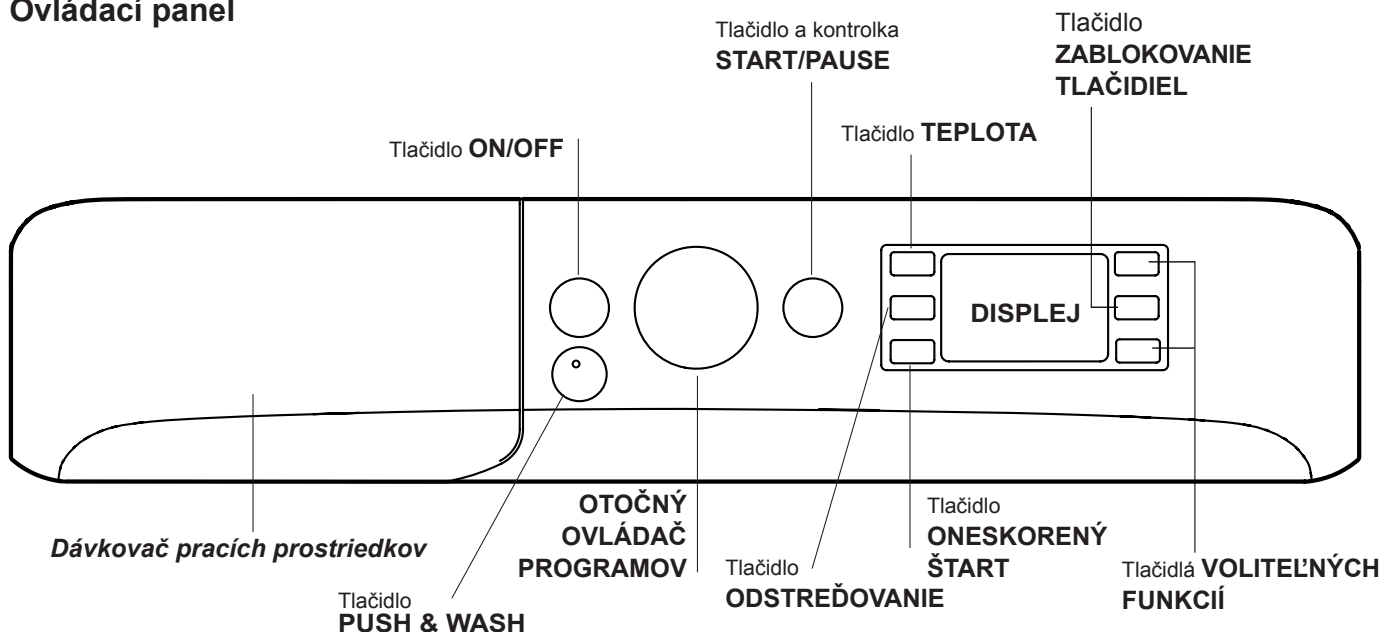

Dávkač pracích prostriedkov: slúži na dávkovanie pracích prostriedkov a prídavných prostriedkov (vid' "Pracie prostriedky a prádlo").

Tlačidlo **ON/OFF** : krátke stlačenie tohto tlačidla slúži na zapnutie alebo vypnutie práčky. Kontrolka START/PAUSE, ktorá pomaly bliká zeleným farbou signalizuje, že stroj je zapnutý. Ak chcete vypnúť práčku počas prania, je potrebné držať tlačidlo stlačené dlhšie, približne 3 sek.; krátkym alebo náhodným stlačením práčku nevypnete. Vypnutie zariadenia počas prania spôsobí zrušenie prebiehajúceho pracieho programu.

Tlačidlo **PUSH & WASH**: (vid' "Programy a voliteľné funkcie").

OTOČNÝ OVLÁDAČ PROGRAMOV: Slúži na nastavenie požadovaného programu (vid' "Tabuľka programov").



Tlačidlo **ZABLOKOVANIE TLAČIDIEL**: slúži na aktiváciu zablokovania ovládacieho panelu; aktivácia sa vykonáva tak, že podržíte stlačené tlačidlo približne na 2 sekundy. Rozsvietený symbol  signalizuje, že ovládací panel je zablokovaný. Týmto spôsobom sa zamedzí náhodným zmenám programov (s výnimkou tlačidlo ON/OFF), obzvlášť, keď sú v domácnosti deti. Zrušenie zablokovania ovládacieho panelu sa vykonáva tak, že podržíte stlačené tlačidlo približne na 2 sekundy.

Tlačidlá **VOLITEL'NÝCH FUNKCIÍ:** Slúžia na voľbu jednotlivých ponúknutých voliteľných funkcií. Kontrolka zvolenej funkcie zostane rozsvietená.

Tlačidlo **TEPLOTA** : Stlačte pre zníženie alebo úplné vyradenie ohrevu; hodnota bude uvedená na displeji.

Tlačidlo **ODSTREĎOVANIE** : Stlačte pre zníženie alebo úplné vyradenie odstreďovania; hodnota bude uvedená na displeji.

Tlačidlo **ONESKORENÝ ŠTART** : Stlačte kvôli nastaveniu oneskoreného štartu zvoleného programu; nastavené oneskorenie bude zobrazené na displeji.

Tlačidlo a kontrolka **START/PAUSE** : Keď zeleným kontrolka začne pomaly blikáť, stlačte toto tlačidlo, aby ste spustili pranie. Po zahájení cyklu sa kontrolka rozsvieti stálym svetlom. Ak chcete pranie prerušiť, opätovne stlačte toto tlačidlo; kontrolka bude blikáť jantárovým svetlom. Ak symbol  nie je rozsvietený, bude možné otvoriť dverka. Pre opätovné zahájenie prania z bodu, v ktorom bolo prerušené, opätovne stlačte toto tlačidlo.

Pohotovostný režim

Po skončení cyklu alebo v case, keď nie je spustený žiaden cyklus, po 30 minútach dôjde k vypnutiu zariadenia kvôli energetickej úspore. Na obnovenie činnosti zariadenia, nachádzajúceho sa v pohotovostnom režime, stačí stlačiť tlačidlo ON/OFF.

Displej

SK

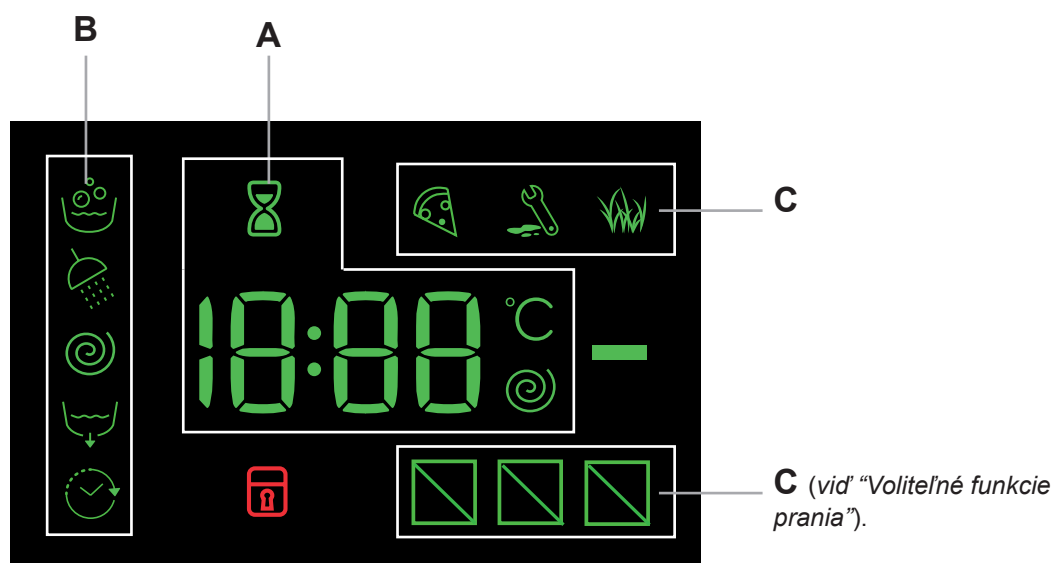





Displej slúži na programovanie zariadenia a na poskytovanie mnohých informácií.

V časti **A** je zobrazovaná doba trvania rôznych programov a po zahájení činnosti aj doby zostávajúcej do jeho ukončenia; v prípade nastavenia **ONESKORENÝ ŠTART** bude zobrazovaná doba zostávajúca do zahájenia zvoleného programu. Okrem toho, pri stlačení príslušného tlačidla budú zobrazované maximálne hodnoty rýchlosti odstreďovania a teploty, ktoré zariadenie môže dosiahnuť, v závislosti od nastaveného programu.

Presýpacie hodiny budú blikať vo fáze, kedy zariadenie spracúva údaje na základe zvoleného programu. Maximálne po 10 minútach od zahájenia programu prestanú  blikať a dôjde k zobrazeniu definitívneho zvyšného času. Ikona presýpacích hodín prestane byť zobrazovaná približne po uplynutí 1 minúty od zobrazenia definitívneho zvyšného času.

V časti **B** sú zobrazované "fázy prania", ktoré sú súčasťou zvoleného cyklu a po zahájení programu aj prebiehajúce "fázy prania":

-  Pranie
-  Plákanie
-  Odstreďovanie
-  Odčerpanie vody

Rozsvietený symbol "Oneskorený štart"  signalizuje, že na zariadení bola zvolená funkcia "Oneskoreného štartu".

V časti **C** sa nachádzajú tri úrovne, týkajúce sa možností prania.

Kontrolka **ZABLOKOVANÉ DVIERKA** :

Rozsvietený symbol signalizuje, že dvierka sú zaistené. Aby sa dvierka nepoškodili, pred ich otvorením je potrebné vyčakať, kým uvedený symbol nezhasne.

Ak chcete otvoriť dvierka počas pracieho cyklu, stlačte tlačidlo **START/PAUSE**; keď bude kontrolka **ZABLOKOVANÉ DVIERKA**  zhasnutá, bude možné dvierka otvoriť.

Ako vykonať prací cyklus





SK

Rýchle nastavenie programu

- 1. NAPLNĚTE PRÁČKU PRÁDLIOM.** Otvorte dvierka. Naplňte práčku prádlom pričom dbajte, aby nedošlo k prekročeniu množstva náplne, uvedeného v tabuľke programov na nasledujúcej strane.
- 2. NAPLNĚTE DÁVKOVAČ PRACÍCH PROSTRIEDKOV.** Vytiahnite dávkovač pracích prostriedkov a naplňte prací prostriedok do príslušných priehradiek, spôsobom vysvetleným v časti "Pracie prostriedky a prádlo".
- 3. ZATVORTE DVIERKA.**
- 4.** Zahájte prací program stlačením tlačidla „PUSH & WASH“.

Tradičné nastavenie programu

- 1. ZAPNUTIE ZARIADENIA.** Stlačte tlačidlo ; kontrolka START/PAUSE bude pomaly blikať zeleným svetlom.
- 2. NAPLNĚTE PRÁČKU PRÁDLIOM.** Otvorte dvierka. Naplňte práčku prádlom pričom dbajte, aby nedošlo k prekročeniu množstva náplne, uvedeného v tabuľke programov na nasledujúcej strane.
- 3. NAPLNĚTE DÁVKOVAČ PRACÍCH PROSTRIEDKOV.** Vytiahnite dávkovač pracích prostriedkov a naplňte prací prostriedok do príslušných priehradiek, spôsobom vysvetleným v časti "Pracie prostriedky a prádlo".
- 4. ZATVORTE DVIERKA.**
- 5. ZVOĽTE PRACÍ PROGRAM.** Otočným ovládačom PROGRAMOV zvolte požadovaný program; teplotu a rýchlosť odstreďovania pre zvolený je možné meniť. Na displeji sa zobrazí doba trvania cyklu.
- 6. NASTAVTE PRACÍ PROGRAM PODĽA VAŠICH POTRIEB.** Použite príslušné tlačidlá:

  **Zmeňte teplotu a/alebo rýchlosť odstreďovania.** Zariadenie automaticky zobrazuje maximálnu teplotu a rýchlosť odstreďovania pre nastavený program alebo posledné zvolené hodnoty, ak sú vhodné pre zvolený program. Stlačením tlačidla  je možné postupne znížiť teplotu prania až po pranie v studenej vode "OFF". Stlačením tlačidla  je možné postupne znížiť rýchlosť odstreďovania až po jeho úplné vylúčenie "OFF". Ďalšie stlačenie tlačidiel obnoví nastavenie maximálnych prednastavených hodnôt.

! Výnimka: pri voľbe programu **6** bude možné zvýšiť teplotu až na 60°C.

! Výnimka: pri voľbe programu **7** bude možné zvýšiť teplotu až na 60°C.

! Výnimka: pri voľbe programu **10** bude možné zvýšiť teplotu až na 90°C.

Nastavenie oneskoreného štartu.



Pre nastavenie oneskoreného štartu zvoleného programu stláčajte príslušné tlačidlo, až kým nenastavíte požadovanú dobu oneskorenia. Keď je táto funkcia zvolená, na displeji sa rozsvieti symbol . Na zrušenie oneskoreného štartu je potrebné stlačiť tlačidlo, až kým sa na displeji nezobrazí symbol "OFF".

Zmena vlastností cyklu.

- Stlačte tlačidlo za účelom aktivácie voliteľnej funkcie; rozsvieti sa príslušná kontrolka.
- Opätovným stlačením môžete zvolenú voliteľnú funkciu zrušiť; príslušná kontrolka zhasne.

! V prípade, že zvolená voliteľná funkcia nie je kompatibilná s nastaveným pracím programom, kontrolka začne blikať a voliteľná funkcia nebude aktivovaná.

! Ak zvolenú funkciu nie je možné použiť s inou, už nastavenou funkciou, táto nekompatibilita bude signalizovaná blikaním kontrolky a akustickým signálom (3 pípnutia) a bude aktivovaná len druhá možnosť; kontrolka aktivovanej možnosti sa rozsvieti. ! Voliteľné funkcie môžu zmeniť uvedenú náplň a/alebo dobu trvania daného cyklu.

- 7. SPUSŤTE PROGRAM.** Stlačte tlačidlo START/PAUSE. Príslušná kontrolka sa rozsvieti stálym zeleným svetlom a dôjde k zablokovaniu dvierok (rozsvieti sa symbol ZABLOKOVANÉ DVIERKA ). Ak chcete zmeniť program počas prebiehajúceho cyklu, aktivujte prerušenie cyklu práčky stlačením tlačidla START/PAUSE (kontrolka START/PAUSE bude blikať jantárovým svetlom); potom zvolte požadovaný program a znovu stlačte tlačidlo START/PAUSE. Ak chcete otvoriť dvierka počas pracieho cyklu, stlačte tlačidlo START/PAUSE; keď bude kontrolka ZABLOKOVANÉ DVIERKA  zhasnutá, bude možné otvoriť dvierka. Opätovným stlačením tlačidla START/PAUSE opätovne uvedte do činnosti prací program z bodu, v ktorom bol prerušený.
- 8. UKONČENIE PROGRAMU.** Bude signalizované zobrazením nápisu "END" na displeji a po zhasnutí symbolu ZABLOKOVANÉ DVIERKA  bude možné otvoriť dvierka. Otvorte dvierka, vyložte prádlo a vypnite zariadenie.

! Ak si želáte zrušiť už zahájený cyklus, stlačte dlhšie tlačidlo . Cyklus bude prerušený a dôjde k vypnutiu zariadenia.

Programy a voliteľné funkcie

Tabuľka pracích programov

Pracie programy	Popis programu	Max. teplota (°C)	Max. rýchlosť (otáčky za minútu)	Pracie prostriedky a prídavné prostriedky		Max. náplň (kg)	Zvyšková vlhkosť %	Spotreba energie kWh	Voda celkom lt	Doba trvania cyklu
				Pranie	Aviváž					
Everyday 30° ECO										
1	Denná bavlna	30°	1200	●	●	3,5	-	-	-	**
2	Denná syntetika	30°	1000	●	●	3,5	-	-	-	**
3	Farebné	30°	1000	●	●	3,5	-	-	-	**
4	Jemné	30°	0	●	●	1	-	-	-	**
5	Rýchle Pranie 30°: K rýchlemu oživeniu ľahko znečisteného prádla (nedoporučuje sa pre vlnu, hodváb a prádlo určené na pranie v rukách).	30°	800	●	●	3,5	70	0,16	33	30'
Traditionals										
6	Bavlna (3): Málo znečistené biele a farebné prádlo z chúlolistivých tkanín.	40° (Max.60°)	1200	●	●	7	53	0,97	75	220'
7	Syntetické (4): Málo znečistené farebné prádlo z odolných tkanín.	40° (Max.60°)	1000	●	●	3,5	46	0,68	55	120'
8	Zmiešané	40°	1200	●	●	7	-	-	-	**
9	Eco bavlna 60°C (1): Značne znečistené biele a farebné prádlo z odolných tkanín.	60°	1200	●	●	7	53	0,99	52,4	265'
9	Eco bavlna 40°C (2): Málo znečistené biele a farebné prádlo z chúlolistivých tkanín.	40°	1200	●	●	7	53	0,97	75	220'
10	Bavlna: Značne znečistené biele a farebné prádlo z odolných tkanín.	60° (Max.90°)	1200	●	●	7	-	-	-	**
Specials										
11	Rýchle pranie	20°	800	●	●	1,5	-	-	-	20'
11	Rýchle pranie	40°	1200	●	●	3,5	-	-	-	45'
11	Rýchle pranie	60°	1000	●	●	7	-	-	-	60'
12	Prádlo plnené perím: Pre prádlo plnené husím perím.	30°	1000	●	●	2	-	-	-	**
13	Vlna: Pre vlnu, kašmír, atď.	40°	800	●	●	1,5	-	-	-	**
14	Zabránenie zápachu	40°	1000	●	●	3	-	-	-	**
	Plákanie + Odstredovanie	-	1200	-	●	7	-	-	-	**
	Odstredovanie + Odčerpanie vody	-	1200	-	-	7	-	-	-	**
	Samostatné odčerpanie vody *	-	OFF	-	-	7	-	-	-	**

* V prípade voľby programu a vylúčenia odstredovania, zariadenie vykoná len odčerpanie vody.

** Je možné kontrolovať dobu trvania pracích programov na displeji.

Doba trvania cyklu, uvedená na displeji alebo v návode, je stanovená na základe štandardných podmienok. Skutočná doba sa môže meniť v závislosti na mnohých faktoroch, ako sú napr. teplota a tlak vody na vstupe, teplota prostredia, množstvo pracieho prostriedku, množstvo a druh náplne, vyváženie náplne a zvolené funkcie.

1) Kontrolný program podľa predpisu 1061/2010: nastavte program 9 s teplotou 60°.

Tento cyklus je vhodný pre pranie bežne znečisteného bavlneného prádla a jedná sa o najúčinnejší cyklus z hľadiska kombinovanej spotreby energie a vody, určený pre prádlo, ktoré je možné prať pri teplote do 60°C. Skutočná teplota prania sa môže líšiť od uvedenej.

2) Kontrolný program podľa predpisu 1061/2010: nastavte program 9 s teplotou 40°.

Tento cyklus je vhodný pre pranie bežne znečisteného bavlneného prádla a jedná sa o najúčinnejší cyklus z hľadiska kombinovanej spotreby energie a vody, určený pre prádlo, ktoré je možné prať pri teplote do 40°C. Skutočná teplota prania sa môže líšiť od uvedenej.

Pre všetky Test Institutes:

3) Dlhý program na pranie bavlny: nastavte program 6 s teplotou 40°C.

4) Dlhý program pre syntetické prádlo: nastavte program 7 s teplotou 40°C.

Voliteľné funkcie prania

- V prípade, že zvolená voliteľná funkcia nie je kompatibilná s nastaveným pracím programom, kontrolka začne blikať a voliteľná funkcia nebude aktivovaná.

- Ak zvolenú funkciu nie je možné použiť s inou, už nastavenou funkciou, táto nekompatibilita bude signalizovaná blikaním kontrolky a akustickým signálom (3 pípnutia) a bude aktivovaná len druhá možnosť; kontrolka aktivovanej možnosti sa rozsvieti.

Odstránenie škvŕn

Táto funkcia slúži na voľbu druhu znečistenia tak, aby došlo k optimálnemu prispôsobeniu cyklu kvôli odstráneniu škvŕn. K druhom znečistenia patria:

- **Jedlo**, ktoré spôsobuje napr. škvŕny z potravín a nápojov.

- **Práca**, pri ktorej vznikajú napr. škvŕny z mazacieho tuku a atramentu.

- **Činnosť vonku**, pri ktorej vznikajú napr. škvŕny od blata a trávy.

! Doba trvania pracieho cyklu sa mení v závislosti na druhu zvoleného znečistenia.

Rýchle pranie

Pri prvom stlačení sa rozsvieti ikona 45', pri druhom ikona 60' a pri treťom ikona 20'.

Push & Wash

Táto funkcia umožňuje zahájiť prací cyklus aj pri vypnutom zariadení bez toho, aby bolo potrebné najskôr stlačiť tlačidlo ON/OFF alebo následne, pri zapnutí zariadenia, bez použitia akéhokoľvek ďalšieho tlačidla a/alebo otočného ovládača (v opačnom prípade bude program Push & Wash zrušený). Kvôli zahájeniu cyklu Push & Wash držte stlačené tlačidlo po dobu 2 sekúnd. Rozsvietená kontrolka signalizuje, že cyklus bol zahájený. Tento prací cyklus je ideálny pre bavlnenú a syntetickú bielizeň, s teplotou 30 °C a maximálnou rýchlosťou odstreďovania 1000 otáčok za minútu. Max. náplň 3,5 kg. (Doba trvania cyklu 45').

Správny postup

1. Naložte do práčky bielizeň (bavlnenú a/alebo syntetickú) a zatvorte dvierka.
2. Nadávajte prací prostriedok a prídavné prostriedky.
3. Zahájte program stlačením tlačidla Push & Wash na dobu 2 sekúnd. Príslušná kontrolka sa rozsvieti stálym zeleným svetlom a dôjde k zablokovaniu dvierok (symbol dvierok zostane rozsvietený).

POZN.: Zahájenie prania tlačidlom Push & Wash aktivuje automatický cyklus odporúčaný pre bavlnenú a syntetickú bielizeň, ktorý nie je možné ďalej užívateľsky prispôbovať. Tento program neumožňuje nastavenie ďalších možností. Pre otvorenie dvierok v priebehu automatického cyklu stlačte tlačidlo START/PAUSE; keď je symbol zablokovaných dvierok zhasnutý, bude možné otvoriť dvierka. Opätovným stlačením tlačidla START/PAUSE opätovne uvedte do činnosti prací program z bodu, v ktorom bol prerušený.

4. Po skončení pracieho programu sa rozsvieti kontrolka END.

Dávkovač pracích prostriedkov

Dobry výsledok prania závisí aj od správneho dávkovania pracieho prostriedku: použitie nadmerného množstva znižuje efektivitu prania a napomáha tvorbe vodného kameňa na vnútorných častiach práčky a zvyšuje znečistenie životného prostredia.

! Nepoužívajte pracie prostriedky určené na pranie v rukách, pretože spôsobujú tvorbu nadmerného množstva peny.

! Používajte práškové pracie prostriedky pre biele bavnené prádlo a pre predpranie a pre pranie pri teplote vyššej ako 60 °C.

! Dodržujte pokyny uvedené na obale pracieho prostriedku.

Pri vyťahovaní dávkovača pracích prostriedkov a pri jeho plnení pracími alebo prídavnými prostriedkami postupujte nasledovne.

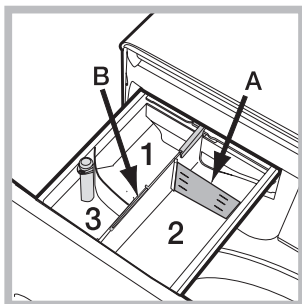

Priehradka 1: Nevkladajte prací prostriedok do strednej priehradka 1.

Priehradka 2: Prací prostriedok na pranie (práškový alebo tekutý)

V prípade použitia tekutého pracieho prostriedku sa odporúča použiť pre správne dávkovanie malú prepážku **A** z príslušenstva. Pre použitie práškového pracieho prostriedku vložte malú prepážku do priehlbiny **B**.

Priehradka 3: Prídavné prostriedky (aviváž, atď.)

Aviváž nesmie prekročiť úroveň „max.“, vyznačenú na stupnici.

Príprava prádla

- Roztriedte prádlo podľa:
 - druhu tkaniny / symbolu na visačke.
 - farby: oddel'te farebné prádlo od bieleho.
- Vyprázdňte vrecká a skontrolujte gombíky.
- Neprekračujte povolenú náplň, vzťahujúcu sa na hmotnosť suchého prádla: vid' "Tabuľka pracích programov".

Koľko váži prádlo?

- 1 plachta 400-500 g
- 1 obliečka 150-200 g
- 1 obrus 400-500 g
- 1 župan 900-1.200 g
- 1 uterák 150-250 g

Špeciálne programy

Denná bavlna: cyklus na 30 °C pre bavnené prádlo. Umožňuje znížiť spotrebu energie na ohrev vody a súčasne zachovať dobrý výsledok prania. Táto možnosť je vhodná na pranie mierne znečisteného prádla.

Denná syntetika: cyklus na 30 °C pre syntetické prádlo. Umožňuje znížiť spotrebu energie na ohrev vody a súčasne zachovať dobrý výsledok prania. Táto možnosť je vhodná na pranie mierne znečisteného prádla.

Farebné: cyklus na 30 °C, ktorý pomáha chrániť farby a je určený pre zmiešané bavnené a syntetické prádlo. Umožňuje znížiť spotrebu energie na ohrev vody a súčasne zachovať dobrý výsledok prania. Táto možnosť je vhodná na pranie mierne znečisteného prádla.

Jemné: na pranie veľmi jemnej bielizne použite program **4**. Odporúča sa prevrátiť pred praním bielizeň naruby. Pre dosiahnutie najlepších výsledkov sa odporúča použiť tekutý prací prostriedok na jemnú bielizeň.

Zmiešané: cyklus na 40 °C na pranie zmiešaného bavneného a syntetického prádla. Táto možnosť je vhodná na pranie mierne znečisteného spodnej bielizne.

Rýchle pranie (program 11) umožňuje zvoliť dobu trvania ošetrovania oblečenia v rozsahu od 20' do 60'.

- **20'**: program, ktorý osvieži vaše prádlo za iba 20 minút.

- **45'**: krátky cyklus určený na pranie zmiešaného bavneného a syntetického prádla.

- **60'**: Cyklus "60" bol navrhnutý na pranie odolnej, stredne znečistenej bavlnenej bielizne pri teplote 60°C v priebehu jednej hodiny a pri zaručení dobrých výsledkov prania. Pre syntetickú alebo zmiešanú bielizeň sa odporúča znížiť teplotu na 40°C.

Prádlo plnené perím: na pranie prádla plneného husacím perím, ako napríklad samostatné periny (nepresahujúce hmotnosť 2 kg), hlavnice, vetrovky, používajte príslušný program **12**. Odporúča sa vkladať periny do bubna tak, že sa ich obidva okraje zložia smerom dovnútra (vid' obrázky) a nesmiete pritom prekročiť $\frac{3}{4}$ celkový objem samotného bubna. Za účelom optimálneho prania sa odporúča použiť tekutý prací prostriedok a dávkovať ho prostredníctvom dávkovača pracích prostriedkov.

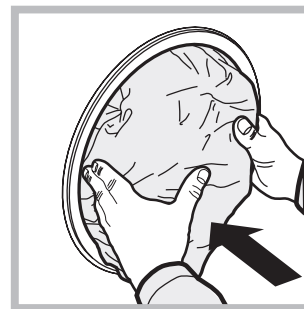
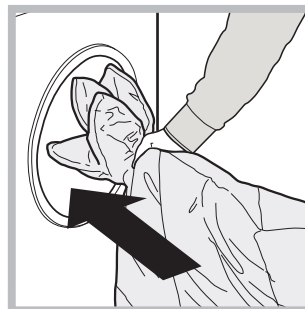

Vlna - Woolmark Apparel Care - Blue: prací cyklus „Vlna“ bol schválený spoločnosťou Woolmark Company pre pranie prádla z vlny, klasifikovaného ako prádlo pre ručné pranie, za podmienky, že pranie bude vykonané v súlade s pokynmi uvedenými na visačke oblečenia a v súlade s pokynmi dodanými výrobcem tejto práčky. (M1126)



Zabránenie zápachu: program **14** (Syntetické) sa používa na pranie bielizne, pri ktorej je potrebné zabezpečiť odstránenie nepríjemného zápachu (napr. dymu, potu, vyprázaných jedál, atď.). Tento program bol navrhnutý pre odstránenie nepríjemného zápachu s ohľadom na vlákna tkanín.

Systém automatického vyváženia náplne

Pred každým odstredovaním bubon vykoná otáčanie rýchlosťou o málo prevyšujúcou rýchlosť prania, aby sa tak odstránili vibrácie a aby sa náplň rovnomerne rozložila. V prípade, že po niekoľko násobných pokusoch o vyváženie prádlo ešte nebude správne vyvážené, zariadenie vykoná odstredovanie nižšou rýchlosťou, ako je prednastavená rýchlosť. Ak je práčka nadmerne nevyvážená, vykoná namiesto odstredovania vyváženie. Za účelom dosiahnutia rovnomernejšieho rozloženia náplne a jej správneho vyváženia, odporúča sa pomiešať veľké a malé kusy prádla.

Môže sa stať, že práčka nebude fungovať. Skôr, ako zatelefonujete na Servisnú službu *vid' "Servisná služba"*) skontrolujte, či sa nejedná o problém ľahko odstrániteľný pomocou nasledujúceho zoznamu.

Poruchy:

Pračku nie je možné zapnúť.

Možné príčiny / Spôsob ich odstránenia:

- Zástrčka nie je zasunutá v elektrickej zásuvke, alebo nie je zasunutá dostatočne, aby došlo k spojeniu kontaktov.
- V celom dome je vypnutý prúd.

Nedochádza k zahájeniu pracovného cyklu.

- Nie sú riadne zatvorené dvierka.
- Nebolo stlačené tlačidlo ON/OFF.
- Nebolo stlačené tlačidlo START/PAUSE.
- Nebol otvorený kohútik prívodu vody.
- Bol nastavený oneskorený hodiny spustenia.

Do práčky nie je napúšťaná voda (Na displeji je zobrazený nápis "H2O").

- Prítoková hadica nie je pripojená k vodovodnému kohútiku.
- Hadica je príliš ohnutá.
- Nebol otvorený kohútik prívodu vody.
- V celom dome je uzatvorený prívod vody.
- V rozvode vody nie je dostatočný tlak.
- Nebolo stlačené tlačidlo START/PAUSE.

Práčka nepretržite napúšťa a odčerpáva vodu.

- Vypúšťacia hadica sa nachádza mimo určeného rozmedzia od 65 do 100 cm nad zemou (*vid' "Inštalácia"*).
- Koncová časť vypúšťacej hadice je ponorená vo vode (*vid' "Inštalácia"*).
- Odpadové potrubie v stene nie je vybavené odzdušňovacím otvorom.

Ak po týchto kontrolách nedôjde k odstráneniu problému, zatvorte vodovodný kohútik, vypnite práčku a zavolajte Servisnú službu. V prípade, že sa byt nachádza na jednom z najvyšších poschodí je možné, že dochádza k sifónovému efektu, následkom ktorého práčka nepretržite napúšťa a odčerpáva vodu. Na odstránenie uvedeného efektu sú v predaji bežne dostupné špeciálne "protisifónové" ventily.

Práčka neodčerpáva vodu alebo neodstreďuje.

- Odčerpanie vody netvorí súčasť nastaveného programu: Pri niektorých programoch je potrebné aktivovať ho manuálne.
- Vypúšťacia hadica je ohnutá (*vid' "Inštalácia"*).
- Odpadové potrubie je upchaté.

Práčka vo fáze odstredovania veľmi vibruje.

- Počas inštalácie nebol bubon odistený predpísaným spôsobom (*vid' "Inštalácia"*).
- Práčka nie je dokonale vyrovnaná do vodorovnej polohy (*vid' "Inštalácia"*).
- Práčka je stlačená medzi nábytkom a stenou (*vid' "Inštalácia"*).

Z práčky uniká voda.

- Prítoková hadica nie je správne zaskrutkovaná (*vid' "Inštalácia"*).
- Dávkovač pracích prostriedkov je upchatý (spôsob jeho vyčistenia je uvedený v časti "*Údržba a starostlivosť*").
- Vypúšťacia hadica nie je dobre pripevnená (*vid' "Inštalácia"*).

Kontrolky "Voliteľné funkcie" a kontrolka "START/PAUSE" blikajú a na displeji je zobrazený kód poruchy (napr.: F-01, F-...).

- Vypnite zariadenie a vytiahnite zástrčku zo zásuvky, vyčkajte 1 minútu a opätovne ho zapnite. Ak porucha pretrváva, obráťte sa na Servisnú službu.

Dochádza k tvorbe nadmerného množstva peny.

- Použitý prací prostriedok nie je vhodný na použitie v automatickej práčke (musí obsahovať označenie "pre pranie v práčke", "pre pranie v rukách alebo v práčke" alebo podobné označenie).
- Bolo použité jeho nadmerné množstvo.

Nedochádza k aktivácii cyklu Push & Wash.

- Po zapnutí zariadenia bol aktivovaný iný ovládací príkaz ako Push & Wash. Vypnite zariadenie a stlačte tlačidlo Push & Wash.

Servisná služba

SK

Pred obrátením sa na Servisnú službu:

- Skontrolujte, či nie ste schopní poruchu odstrániť sami (viď "Poruchy a spôsob ich odstránenia");
- Opätovne uveďte do chodu prací program, s cieľom overiť, či bola porucha odstránená;
- Ak to nie je možné, obráťte sa na Stredisko servisnej služby.

! Nikdy sa neobracajte so žiadosťou o pomoc na technikov, ktorí nie sú na vykonávanie tejto činnosti oprávnení.

Pri hlásení poruchy uveďte:

- druh poruchy;
- model zariadenia (Mod.);
- výrobné číslo (S/N).

Tieto informácie sú uvedené na štítku aplikovanom na zadnej časti práčky a v jej prednej časti, dostupnej po otvorení dvierok.

DELEGOVANÉ NARIADENIE KOMISIE (EÚ) č. 1061/2010	
Značka	INDESIT
Model	BWE 71253X WSSS EU
Menovitá kapacita bavlnenej látky v kg	7
Trieda energetickej účinnosti na stupnici A+++ (najnižšia spotreba) až G (vysoká spotreba)	A+++
Ročná spotreba energie v kWh ¹⁾	174
Spotreba energie štandardného programu na bavlnu pre pranie pri 60 °C s celou náplňou v kWh ²⁾	0.996
Spotreba energie štandardného programu na bavlnu pre pranie pri 60 °C s polovičnou náplňou v kWh ²⁾	0.617
Spotreba energie štandardného programu na bavlnu pre pranie pri 40 °C s polovičnou náplňou v kWh ²⁾	0.588
Vážená spotreba energie vo vypnutom stave vo W	0.5
Vážená spotreba energie v režime ponechania v zapnutom stave vo W	8
Ročná spotreba vody v litroch ³⁾	9280
Trieda účinnosti sušenia odstreďovaním na stupnici od G (najmenšia účinnosť) do A (najvyššia účinnosť)	B
Maximálne otáčky pri odstreďovaní ⁴⁾	1200
Zostatkový obsah vlhkosti v % ⁵⁾	53.0%
Trvanie „štandardného programu na bavlnu pre pranie pri 60 °C“ s celou náplňou v minútach.	265
Trvanie „štandardného programu na bavlnu pre pranie pri 60 °C“ s polovičnou náplňou v minútach.	185
Trvanie „štandardného programu na bavlnu pre pranie pri 40 °C“ s polovičnou náplňou v minútach.	180
Trvanie režimu ponechania v zapnutom stave v minútach	30
Emisia hluku v dB(A) re 1 pW počas prania ⁶⁾	60
Emisia hluku v dB(A) re 1 pW počas odstreďovania ⁶⁾	89
Vstavaný spotrebič	

¹⁾ Štandardný program na bavlnu pre pranie pri 60 °C s celou náplňou a polovičnou náplňou a štandardný program na bavlnu pre pranie pri 40 °C s polovičnou náplňou sú štandardné prací programy, na ktoré sa vzťahujú informácie uvedené na energetickom štítku a v informačnom liste. Tieto programy sú vhodné na pranie bežne znečistenej bavlnenej bielizne a jedná sa o najúčinnnejšie programy z hľadiska kombinovanej spotreby energie a vody.

²⁾ Na základe 220 štandardných prací cyklov s programami na bavlnu pre pranie pri 60 °C a 40 °C s celou a polovičnou náplňou a spotreba v režimoch s nízkou spotrebou energie. Skutočná spotreba energie bude závisieť na tom, ako je spotrebič používaný.

³⁾ Na základe 220 štandardných prací cyklov s programami na bavlnu pre pranie pri 60 °C a 40 °C s celou a polovičnou náplňou. Skutočná spotreba vody bude závisieť na tom, ako je spotrebič používaný.

⁴⁾ U štandardného programu na bavlnu pre pranie pri 60 °C s celou náplňou alebo u štandardného programu na bavlnu pre pranie pri 40 °C s polovičnou náplňou podľa toho, ktorá hodnota je menšia.

⁵⁾ U štandardného programu na bavlnu pre pranie pri 60 °C s celou náplňou alebo u štandardného programu na bavlnu pre pranie pri 40 °C s polovičnou náplňou podľa toho, ktorá hodnota je väčšia.

⁶⁾ Počas fázy prania a odstreďovania u štandardného programu na bavlnu pre pranie pri 60 °C s celou náplňou.

HR

Hrvatski

BWE 71253

Pregled

HR

Postavljanje, 30-31

Raspakiranje i izravnavanje
Hidraulični i električni priključci
Prvi ciklus pranja
Tehnički podaci

Održavanje i očuvanje, 32

Zatvaranje vode i isključivanje električne struje
Čišćenje perilice
Čišćenje pretinca za deterdžent
Očuvanje vrata i bubnja
Čišćenje crpke
Provjera cijevi za dovod vode

Mjere predostrožnosti i savjeti, 33

Opća sigurnost
Rashodovanje
Ručno otvaranje vrata

Opis perilice rublja, 34-35

Upravljačka ploča
Zaslون

Provođenje ciklusa pranja, 36

Ciklusi pranja i opcije, 37-38

Tablica ciklusa pranja
Opcije pranja
Push & Wash

Deterdžent i rublje, 39-40

Ladica za deterdžent
Priprema rublja
Posebni ciklusi pranja
Sustav uravnoteženja rublja

Nepravilnosti i rješenja, 41

Servisna služba, 42

Postavljanje

HR

! Važno je sačuvati ove upute kako bi ste ih mogli proučiti u svakom trenutku. U slučaju prodaje, ustupanja ili seljenja, provjeriti da se nalaze zajedno s perilicom kako bi se novog vlasnika obavijestilo o funkcioniranju stroja i o upozorenjima koja se na njega odnose.

! Pozorno pročitajte ove upute: one sadrže važne obavijesti o postavljanju, uporabi i sigurnosti.

Raspakiranje i izravnavanje

Raspakiranje

1. Raspakujte perilicu.
2. Provjerite da perilica nije oštećena u prijevozu. Ako je oštećena, nemojte je priključivati i obratite se prodavaču.

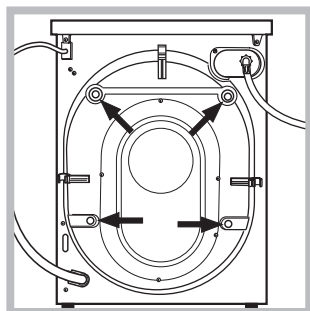

3. Skinite vijka za zaštitu u prijevozu i gumicu s odstojnikom na stražnjoj strani (vidi sliku).

4. Zatvorite otvore dostavljenim plastičnim čepovima.
5. Sačuvajte sve dijelove: ako je potrebno prevoziti perilicu, treba ih ponovno namjestiti.

! Pakovanje nije igračka za djecu!

Izravnavanje

1. Postavite perilicu na čvrst i ravan pod i ne naslanjajte je na zidove, namještaj ili drugo.

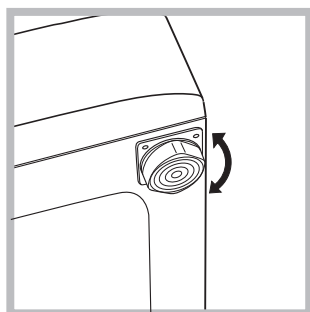

2. Ako pod nije potpuno vodoravan, nadoknadite razliku u visini odvijanjem ili navijanjem prednjih nožica (vidi sliku); kut nagiba izmjeren na gornjoj površini ne smije prelaziti 2°.

Pomno izravnavanje daje stroju stabilnost i sprječava vibracije, buku i pomicanja tijekom rada. U slučaju da perilicu postavljate na tepison ili sag, podesite nožice tako da ispod perilice ostane dovoljno prostora za protjecanje zraka.

Hidraulični i električni priključci

Spajanje cijevi za dovod vode

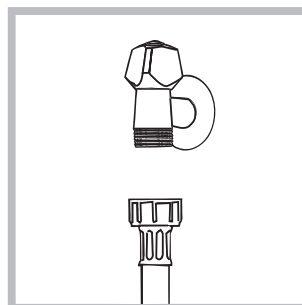

1. Spojite dovodnu cijev navijajući je na slavinu s hladnom vodom nareznog otvora 3/4, kao za plinski priključak (vidi sliku). Prije spajanja pustite vodu da teče dok ne bude bistra.

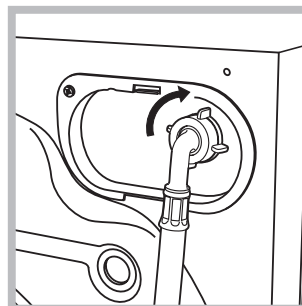

2. Spojite dovodnu cijev na perilicu navijanjem na odgovarajući otvor za uzimanje vode na stražnjoj strani gore desno (vidi sliku).

3. Pazite da na cijevi nema pregiba ni suženja.

! Pritisak vode u slavini mora se nalaziti među vrijednostima navedenim u tablici Tehnički podaci (vidi slijedeću stranicu).

! Ako dužina dovodne cijevi nije dostatna, obratite se specijaliziranoj prodavaonici ili ovlaštenom tehničaru.

! Nemojte upotrebljavati već korištene cijevi.

! Upotrijebite one dostavljene sa strojem.

Spajanje cijevi za odvod vode

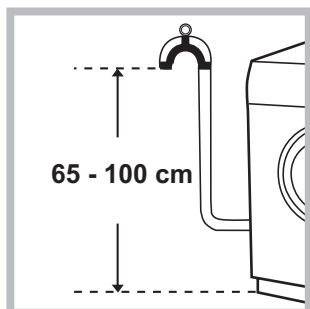

Bez savijanja spojte odvodnu cijev na odvodni cjevovod ili odljev u zidu, koji moraju biti u visini od 65 do 100 cm od poda;

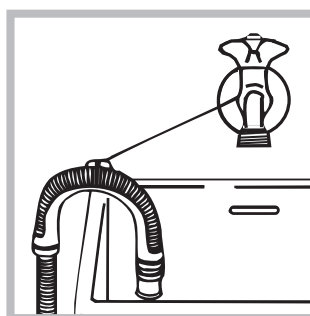

odnosno naslonite je na rub umivaonice ili kade i vežite dostavljenu vodilicu na slavinu (vidi sliku). Slobodni završetak odvodne cijevi ne smije ostati uronjen u vodu.

! Ne preporučuje se uporaba produžne cijevi, no ako je neophodna, mora imati isti promjer kao i originalna cijev i ne smije biti duža od 150 cm.

Električni priključak

Prije umetanja utikača u utičnicu, provjerite da:

- utičnica ima uzemljenje i da je u skladu sa zakonskim propisima;
- utičnica može podnijeti najveću snagu stroja naznačenu u tablici Tehnički podaci (vidi sa strane);
- se napon struje nalazi među vrijednostima navedenim u tablici Tehnički podaci (vidi sa strane);
- utičnica odgovara utikaču perilice. U protivnom, zamijenite utičnicu ili utikač.

! Perilicu se ne smije instalirati na otvorenom pa ni ako se radi o zaštićenom prostoru, jer je vrlo opasno izložiti je kiši i nevremenu.

! Utičnica mora biti lako dohvatljiva i nakon postavljanja perilice.

! Zabranjeno je korištenje produžnih kabela i višestrukih utičnica.

! Ne smije se pregibati ili pritiskati kabel.

! Električni kabel smiju promijeniti jedino ovlašteni tehničari.

Pozor! Proizvođač otklanja bilo kakvu odgovornost u slučaju nepoštivanja ovih propisa.

Prvi ciklus pranja

Nakon postavljanja uređaja a prije njegove uporabe prvi put, obavite ciklus pranja sa samočišćenjem, s deterdžentom ali bez rublja (vidi "Čišćenje perilice").

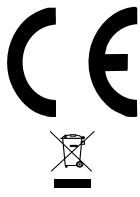
Tehnički podaci	
Model	BWE 71253
Dimenzije	širina 59,5 cm visina 85 cm dubina 54 cm
Kapacitet	od 1 do 7 kg
Električno priključivanje	vidi pločicu s tehničkim osobinama na stroju
Hidraulično priključivanje	maksimalan pritisak: 1 MPa (10 bar) minimalan pritisak: 0,05 MPa (0,5 bar) kapacitet bubnja: 52 l
Brzina centrifugiranja	do 1200 okretaja u minuti
Programi kontrole po propisu 1061/2010 a 1015/2010	program 9; Eko Pamuk 60°C. program 9; Eko Pamuk 40°C.
	Ovaj je uređaj u skladu sa sljedećim Uredbama EU: - 2004/108/CE (Elektromagnetska kompatibilnost) - 2012/19/EU (WEEE) - 2006/95/CE (Nizak pritisak)

Održavanje i očuvanje

HR

Zatvaranje vode i isključivanje električne struje

- Nakon svakog pranja zatvorite slavinu s vodom. Tako se ograničava trošenje hidrauličnih instalacija perilice i uklanja opasnost gubitka.
- Isključite utikač iz struje dok čistite perilicu, kao i prilikom izvođenja radova održavanja.

Čišćenje perilice

- Vanjski dio i gumene dijelove može se čistiti krpom namočenom u mlakoj vodi i sapunu. Ne upotrebljavajte rastvorna sredstva ili ona koja bi mogla ogrepsiti površinu.
- Perilica rublja ima program "Samočišćenja" unutarnjih dijelova, kojeg treba izvršiti **bez ičega u bubnju**. Deterdžente (10% količine koju se preporučuje za malo prljavo rublje) ili specifične aditive za čišćenje perilice rublja možete koristiti kao pomoćna sredstva u programu pranja. Savjetujemo vršenje programa čišćenja svakih 40 ciklusa pranja.

Za aktiviranje programa, istovremeno pritisnite tipke **A** i **B** u trajanju od 5 s (vidi sliku).

Program se pokreće automatski i traje otprilike 70 minuta. Za zaustavljanje ciklusa, pritisnite tipku START/PAUSE.

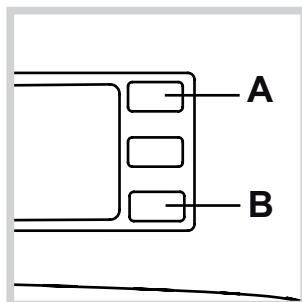

Čišćenje pretinca za deterdžent

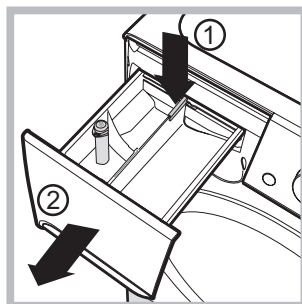

Da biste uklonili pretinac, pritisnite polugu (1) i izvucite ga (2) (vidi sliku).

Operite ga u tekućoj vodi; ovo čišćenje treba često vršiti.

Očuvanje vrata i bubnja

- Ostavljajte uvijek prtvorena vrata kako bi se izbjeglo stvaranje neugodnih mirisa.

Čišćenje crpke

Perilica posjeduje samočišćeću crpku koju nije potrebno održavati. Može se, međutim, dogoditi da sitni predmeti (sitni novac, dugma) padnu u pred-prostor koji zaštićuje crpku, a nalazi se u njenom donjem dijelu.

! Provjerite da je ciklus pranja završio i iskopčajte prekidač.

Da bi ste došli do pred-prostora:

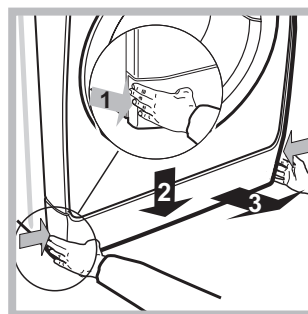

1. pomoću odvijača skinite ploču na prednjem dijelu perilice (vidi sliku);

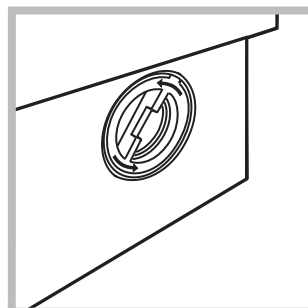

2. odvijte poklopac okrećući ga obratno od smjera kazaljke na satu (vidi sliku) - normalno je da izađe malo vode;

3. brižljivo očistite unutrašnjost;
4. ponovno zavijte poklopac;
5. provjerite da su kukice ulegle u odgovarajuća ležišta prije no što uglavite ploču na mjesto.

Provjera cijevi za dovod vode

Provjerite cijev za dovod vode barem jednom godišnje. Ako postoje napukline ili pukotine potrebno ju je promijeniti: visoki pritisci bi tijekom pranja mogli prouzročiti iznenadno pucanje.

! Nemojte upotrebljavati već korištene cijevi.

! Perilica je osmišljena i ostvarena u skladu s međunarodnim propisima o sigurnosti. Ova se upozorenja daju u svrhu zaštite i mora ih se pažljivo pročitati.

Opća sigurnost

- Ovaj aparat je osmišljen za uporabu isključivo u domaćinstvu.
- Ovaj uređaj smiju koristiti djeca od 8 godina nadalje i osobe sa smanjenim fizičkim, osjetilnim ili umnim sposobnostima, odnosno s nedovoljno iskustva i znanja ako ih se nadzire ili su primjereno upućeni u sigurnu uporabu uređaja i razumiju povezane opasnosti. Djeca se ne smiju igrati s uređajem. Djeca ne smiju vršiti održavanje i čišćenje bez nadzora.
- Perilicu smiju koristiti jedino odrasle osobe i to po uputama iz ovog priručnika.
- Ne dodirujte stroj bosih nogu ni s vlažnim rukama ili stopalima.
- Ne isključujte utikač iz utičnice potezanjem kabela, već hvatajući utikač.
- Ne otvarajte pretinac za deterdžent dok stroj radi.
- Ne dirajte izbačenu vodu jer može dostići visoke temperature.
- Ni u kom slučaju nemojte nasilno rukovati vratima: mogao bi se oštetiti sigurnosni mehanizam koji sprječava slučajno otvaranje.
- U slučaju kvara nemojte dirati ni pokušavati popravljati unutarnje mehanizme.
- Provjeravajte uvijek da se djeca ne približavaju stroju dok radi.
- Vrata se tijekom pranja obično zagrijavaju.
- Ako je potrebno premjestiti perilicu, neka to obave dvije ili tri osobe uz najveću moguću pozornost. Ne pokušavajte je sami premjestiti jer je vrlo teška.
- Prije unošenja rublja provjerite da li je bubanj prazan.

Rashodovanje

- Rashodovanje materijala od ambalaže: pridržavati se lokalnih propisa, tako će se pakovanje moći ponovno upotrijebiti.
- Europska direktiva 2012/19/EU o električnom i elektronskom otpadu propisuje da se električne kućanske aparate ne smije zbrinjavati zajedno s običnim krutim komunalnim otpadom. Rashodovane aparate treba sakupljati posebno, radi optimiziranja stope spašavanja i recikliranja materijala od kojih su izrađeni te radi sprječavanja moguće štete po zdravlje i po okoliš. Simbol prekrížene kante za smeće koji se nalazi na svim proizvodima podsjeća na obavezu odvojenog sakupljanja otpada.

Radi detaljnijih obavijesti o pravilnom rashodovanju električnih kućanskih aparata, posjednici se mogu obratiti nadležnoj javnoj službi ili preprodavačima.

Ručno otvaranje vrata

Ako želite prostrti rublje a zbog nestanka električne energije nije moguće otvoriti vrata, postupite na slijedeći način:

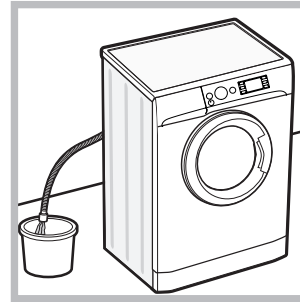

1. izvucite utikač iz utičnice;
2. provjerite da je razina vode u unutrašnjosti stroja niža od otvora vrata; u suprotnom, pomoću odvodne cijevi ispraznite višak vode u kantu, kako je prikazano na slici;

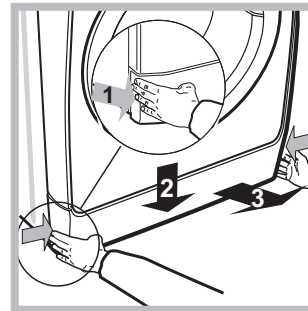

3. skinite ploču na prednjem dijelu perilice (vidi sliku);

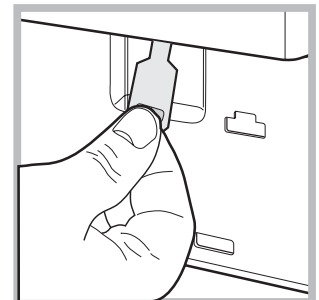
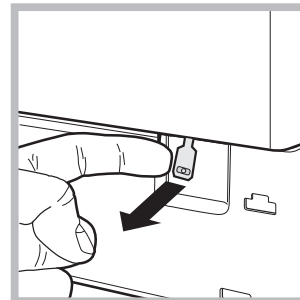

4. povucite prema vani jezičak prikazan na slici, sve dok ne otkočite plastični remen, kojeg zatim treba povući prema dole otvarajući istovremeno vrata;
5. provjerite da su kukice ulegle u odgovarajuća ležišta prije no što uglavite ploču na mjesto.

Opis perilice rublja

HR

Upravljačka ploča

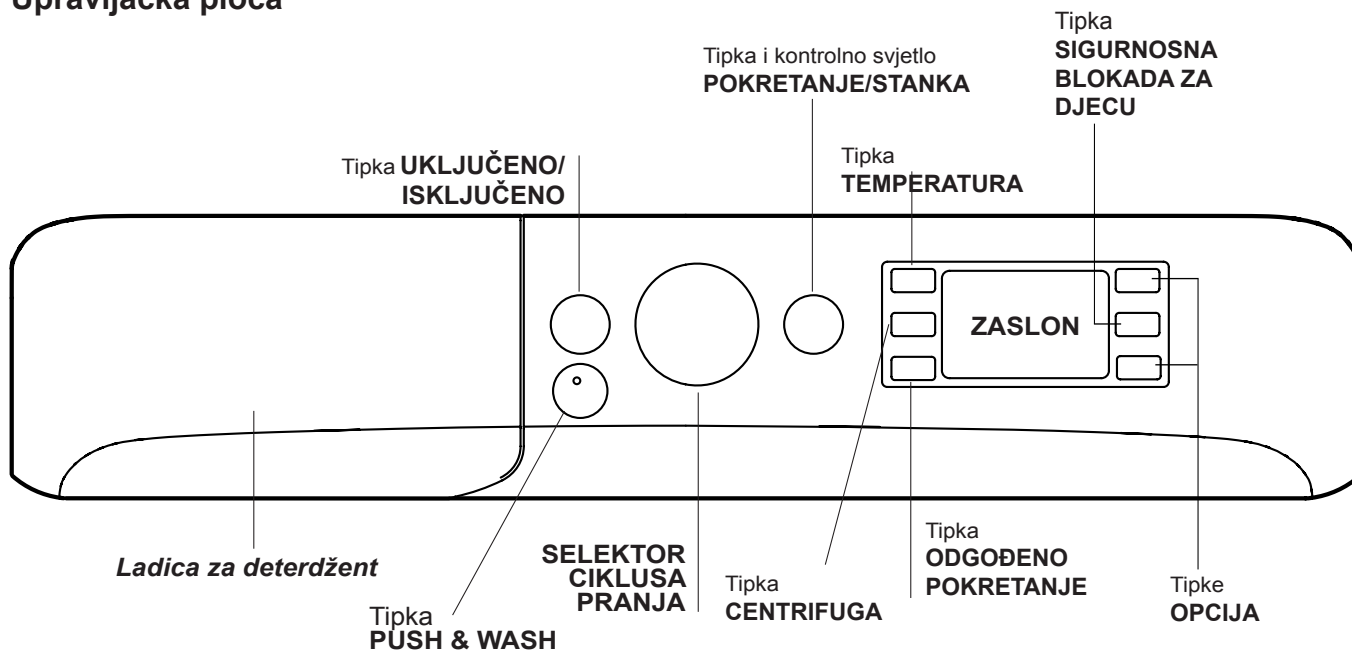

Ladica za deterdžent: služi za stavljanje deterdženata i aditiva za pranje (vidi "Deterdženti i rublje").

Tipka **UKLJUČENO/ISKLJUČENO** : kratko je pritisnite kako biste uključili ili isključili stroj. Sporo treptanje kontrolnog svjetla POKRETANJE/STANKA zelenom bojom pokazuje da je stroj uključen. Kako biste perilicu rublja isključili za vrijeme ciklusa pranja, držite tipku pritisnutu otprilike 3 sekunde; ako tipku pritisnete kratko ili nehотиčno, stroj se neće isključiti.

Ako stroj isključite za vrijeme ciklusa pranja, taj ciklus pranja će se poništiti.

Tipka PUSH & WASH: (vidi "Ciklusi pranja i opcije").

SELEKTOR CIKLUSA PRANJA: služi za postavljanje željenog ciklusa pranja (vidi "Tablica ciklusa pranja").



Tipka i kontrolno svjetlo **SIGURNOSNA BLOKADA ZA DJECU**: za aktiviranje zaključavanja upravljačke ploče, držite tipku pritisnutu otprilike 2 sekunde. Dok je simbol  osvijetljen, upravljačka ploča je blokirana (osim tipke ON/OFF). To znači da je moguće spriječiti nehотиčnu izmjenu ciklusa pranja, naročito ako u kući ima djece. Za deaktiviranje blokade upravljačke ploče, držite tipku pritisnutu otprilike 2 sekunde.

Tipke **OPCIJA**: pritisnite za odabir raspoloživih opcija. Kontrolno svjetlo koje odgovara odabranoj opciji ostat će upaljeno.

Tipka **TEMPERATURA** : pritisnite kako biste snizili ili potpuno isključili temperaturu; vrijednost se pojavljuje na zaslonu.

Tipka **CENTRIFUGA** : pritisnite kako biste smanjili ili potpuno isključili ciklus centrifugiranja; vrijednost se pojavljuje na zaslonu.

Tipka **ODGOĐENO POKRETANJE** : pritisnite kako biste postavili odgođeno pokretanje za odabrani ciklus pranja; razdoblje odgode pojavljuje se na zaslonu.

Tipka i kontrolno svjetlo **POKRETANJE/STANKA** : dok zeleno kontrolno svjetlo polako trepće, pritisnite tipku kako biste pokrenuli ciklus pranja. Nakon početka ciklusa kontrolno svjetlo stalno svijetli. Kako biste ciklus pranja stavili u stanku, ponovno pritisnite tipku: kontrolno svjetlo trepće narančastom bojom. Ako simbol  nije osvijetljen, možete otvoriti vrata. Za pokretanje ciklusa pranja od točke u kojem ste ga prekinuli, ponovno pritisnite tipku.

Način "U pripravnosti"

U skladu s novim pravilima o uštedi energije, ova perilica rublja ima automatski sustav stavljanja u pripravnost koji se osposobljava nakon što protekne otprilike 30 minuta bez ikakve aktivnosti. Kratko pritisnite tipku UKLJUČENO/ISKLJUČENO i pričekajte da se stroj ponovno pokrene.

Zaslon

HR

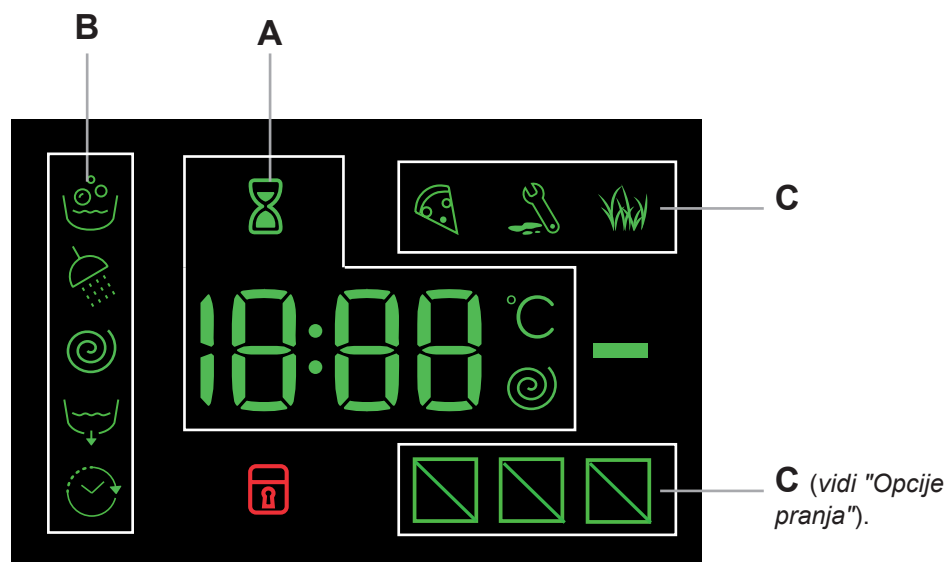

Zaslon je koristan prilikom programiranja stroja i pruža mnogo informacija.

Trajanje dostupnih ciklusa pranja i preostalo vrijeme ciklusa u tijeku pojavljuju se u dijelu **A**; ako je postavljena opcija ODGOĐENO POKRETANJE, pojavit će se odbrojavanje do početka odabranog ciklusa pranja.

Pritisak na odgovarajuću tipku omogućuje vam prikaz maksimalnih vrijednosti brzine centrifugiranja i temperature koje je stroj postigao tijekom postavljenog ciklusa pranja ili zadnje odabrane vrijednosti, ako su one kompatibilne s postavljenim ciklusom pranja.

Ikona pješčanog sata trepće dok stroj obrađuje podatke na temelju odabranog programa. Nakon najviše 10 minuta ikona nastavlja stalno svijetliti i prikazuje se konačno preostalo vrijeme. Ikona pješčanog sata zatim će se isključiti približno 1 minutu nakon što se prikaže konačno preostalo vrijeme.

"Faze ciklusa pranja" koje odgovaraju odabranom ciklusu pranja te "faza ciklusa pranja" ciklusa pranja u tijeku pojavljuju se u dijelu **B**:

- Glavno pranje
- Ispiranje
- Centrifuga
- Ispuštanje vode

Simbol odgode , kada svijetli, označava da se postavljena vrijednost odgođenog pokretanja pojavila na zaslonu.

U dijelu C postoje tri razine povezane s opcijama pranja.

Kontrolno svjetlo **ZAKLJUČANA VRATA** :

osvijetljeni simbol pokazuje da su vrata zaključana. Kako biste spriječili bilo kakvo oštećenje, prije otvaranja vrata pričekajte da se simbol isključi.

Kako biste otvorili vrata dok se ciklus odvija, pritisnite tipku POKRETANJE/STANKA; ako se simbol ZAKLJUČANA VRATA isključi, možete otvoriti vrata.





Provođenje ciklusa pranja

HR

Brzo programiranje

- 1. STAVITE RUBLJE U PERILICU.** Otvorite vrata. Stavite rublje pazeći da ne prijeđete maksimalnu količinu koja se navodi u tablici programa i ciklusa pranja na sljedećoj stranici.
- 2. DODAJTE DETERDŽENT.** Izvucite ladicu za deterdžent i uspite/ulijte deterdžent u odgovarajuće odjeljke kao što se opisuje u "*Deterdženti i rublje*".
- 3. ZATVORITE VRATA.**
- 4.** Pritisnite tipku "PUSH & WASH" da biste pokrenuli program pranja.

Tradicionalno programiranje

- 1. UKLJUČITE STROJ.** Pritisnite tipku : kontrolno svjetlo POKRETANJE/STANKA polako trepće zelenom bojom.
- 2. STAVITE RUBLJE U PERILICU.** Otvorite vrata. Stavite rublje pazeći da ne prijeđete maksimalnu količinu koja se navodi u tablici programa i ciklusa pranja na sljedećoj stranici.
- 3. DODAJTE DETERDŽENT.** Izvucite ladicu za deterdžent i uspite/ulijte deterdžent u odgovarajuće odjeljke kao što se opisuje u "*Deterdženti i rublje*".
- 4. ZATVORITE VRATA.**
- 5. ODABERITE CIKLUS PRANJA.** SELEKTOROM CIKLUSA PRANJA odaberite željeni ciklus pranja. Za svaki ciklus pranja postavljene su određena temperatura i brzina centrifugiranja: te vrijednosti možete prilagoditi. Na zaslonu se pojavljuje trajanje ciklusa.
- 6. PRILAGODITE CIKLUS PRANJA.** Služite se odgovarajućim tipkama:
 **Izmjena temperature i/ili brzine centrifugiranja.** Stroj automatski prikazuje maksimalne vrijednosti temperature i brzine centrifugiranja postavljene za odabrani ciklus ili postavke koje ste posljednje rabili – ako su one kompatibilne s odabranim ciklusom. Temperaturu možete sniziti pritišćući tipku  sve do dostizanja postavke "OFF", za hladno pranje. Brzinu centrifugiranja možete postupno smanjiti pritišćući tipku  sve do njenog potpunog isključivanja (postavka "OFF"). Ako ponovno pritisnete ove tipke, vratit će se maksimalne vrijednosti.
! Iznimka: ako ste odabrali **6.** program, temperaturu možete povisiti do vrijednosti od 60 °C.
! Iznimka: ako ste odabrali **7.** program, temperaturu možete povisiti do vrijednosti od 60 °C.
! Iznimka: ako ste odabrali **10.** program, temperaturu možete povisiti do vrijednosti od 90 °C.

Postavljanje odgođenog pokretanja.

Kako biste za odabrani ciklus postavili odgođeno pokretanje pritisnite odgovarajuću tipku više puta uzastopno, sve do dostizanja potrebnog razdoblja odgode. Kada se ta opcija aktivira, simbol  zasvijetlit će na zaslonu. Za poništavanje postavke odgođenog pokretanja pritišćite tipku sve dok se na zaslonu ne pojavi natpis "OFF".



Izmjena postavki ciklusa.

- Pritisnite tipku kako biste osposobili opciju: uključuje se kontrolno svjetlo koje odgovara toj tipki.
- Ponovno pritisnite tipku kako biste onesposobili opciju: kontrolno svjetlo se isključuje.

! Ako odabrana opcija nije kompatibilna s postavljenim ciklusom pranja, kontrolno svjetlo trepće i opcija se neće aktivirati.

! Ako odabrana opcija nije kompatibilna s nekom drugom prethodno odabranom opcijom, kontrolno svjetlo će zatreptati i oglasit će se zvučni signal (3 puta) te će se aktivirati samo zadnja odabrana opcija; uključit će se kontrolno svjetlo koje odgovara aktiviranoj opciji.

! Opcije mogu utjecati na preporučenu količinu stavljenog rublja i/ili trajanje ciklusa.

- 7. POKRENITE CIKLUS PRANJA.** Pritisnite tipku POKRETANJE/STANKA. Odgovarajuće kontrolno svjetlo postaje zeleno, nastavlja stalno svijetliti i vrata se zaključavaju (simbol ZAKLJUČANA VRATA  je osvijetljen). Kako biste promijenili ciklus pranja u tijeku, stavite perilicu rublja u stanku pomoću tipke POKRETANJE/STANKA (kontrolno svjetlo POKRETANJE/STANKA polako trepće narančastom bojom); zatim odaberite željeni ciklus i ponovno pritisnite tipku POKRETANJE/STANKA. Kako biste otvorili vrata dok se ciklus odvija, pritisnite tipku POKRETANJE/STANKA; ako se simbol ZAKLJUČANA VRATA  isključi, možete otvoriti vrata. Ponovno pritisnite tipku POKRETANJE/STANKA kako bi se ciklus pranja pokrenuo od točke u kojem ste ga prekinuli.
- 8. KRAJ CIKLUSA PRANJA.** Njega pokazuje natpis "END" na zaslonu; kad se simbol ZAKLJUČANA VRATA  isključi, možete otvoriti vrata. Otvorite vrata, izvadite rublje i isključite stroj.

! Ako želite poništiti ciklus koji se već počeo odvijati, držite pritisnutu tipku . Ciklus će se zaustaviti i stroj će se isključiti.

Tablica ciklusa pranja

Ciklusi pranja	Opis ciklusa pranja	Maks. temp. (°C)	Maks. brzina (o/min)	Deterdženti		Maks. kol. rublja (kg)	Preostala vlažnost %	Potrošnja energije kWh	Ukupna voda lt	Trajanje ciklusa
				Pranje	Omekšivač					
Everyday 30° ECO										
1	Dnevni za pamuk	30°	1200	●	●	3,5	-	-	-	**
2	Dnevni za sintetiku	30°	1000	●	●	3,5	-	-	-	**
3	Obojeno	30°	1000	●	●	3,5	-	-	-	**
4	Osjetljivo	30°	0	●	●	1	-	-	-	**
5	Brzo pranje 30': za brzo osvježavanje malo prljavih komada odjeće (nije prikladno za vunu, svilu i komade koje treba ručno prati).	30°	800	●	●	3,5	70	0,16	33	30'
Traditionals										
6	Pamuk (3): malo prljavo bijelo rublje i rublje osjetljivih boja.	40° (Max.60°)	1200	●	●	7	53	0,97	75	220'
7	Sintetika (4): malo prljavo rublje otpornih boja.	40° (Max.60°)	1000	●	●	3,5	46	0,68	55	120'
8	Miješano	40°	1200	●	●	7	-	-	-	**
9	Eko pamuk 60 °C (1): vrlo prljavo bijelo rublje i rublje otpornih boja.	60°	1200	●	●	7	53	0,99	52,4	265'
9	Eko pamuk 40°C (2): malo prljavo bijelo rublje i rublje osjetljivih boja.	40°	1200	●	●	7	53	0,97	75	220'
10	Pamuk: vrlo prljavo bijelo rublje i rublje otpornih boja.	60° (Max.90°)	1200	●	●	7	-	-	-	**
Specials										
11	Brzo	20°	800	●	●	1,5	-	-	-	20'
11	Brzo	40°	1200	●	●	3,5	-	-	-	45'
11	Brzo	60°	1000	●	●	7	-	-	-	60'
12	Prekrivači: za prekrivače i odjevne predmete punjene perjem.	30°	1000	●	●	2	-	-	-	**
13	Vuna: za vunu, kašmir itd.	40°	800	●	●	1,5	-	-	-	**
14	Protiv neugodnih mirisa	40°	1000	●	●	3	-	-	-	**
	Ispiranje + Centrifuga	-	1200	-	●	7	-	-	-	**
	Centrifuga + ispuštanje vode	-	1200	-	-	7	-	-	-	**
	Samo ispuštanje vode *	-	OFF	-	-	7	-	-	-	**

* Ako odaberete program i isključite ciklus centrifugiranja, stroj će obaviti samo sušenje.

** Trajanje ciklusa pranja možete provjeriti na zaslonu.

Vrijeme trajanja ciklusa koje se vidi na zaslonu ili se navodi u ovoj knjižici je samo procjena i izračunato je uzimajući u obzir standardne uvjete rada. Stvarno trajanje se može razlikovati ovisno o čimbenicima kao što su temperatura vode i tlak, količina deterdženta, količina i vrsta stavljenog rublja, uravnoteženost stavljenog rublja te odabrane opcije pranja.

1) Testiranje ciklusa pranja u skladu s direktivom 1061/2010: postaviti ciklus pranja 9 s temperaturom od 60 °C.

Ovaj je ciklus namijenjen pranju uobičajeno prljavog pamučnog rublja i najučinkovitiji je u pogledu potrošnje struje i vode; treba ga upotrebljavati za rublje koje se može prati na 60°C. Stvarna temperatura pranja može se razlikovati od označene vrijednosti.

2) Testiranje ciklusa pranja u skladu s direktivom 1061/2010: postaviti ciklus pranja 9 s temperaturom od 40 °C.

Ovaj je ciklus namijenjen pranju uobičajeno prljavog pamučnog rublja i najučinkovitiji je u pogledu potrošnje struje i vode; treba ga upotrebljavati za rublje koje se može prati na 40°C. Stvarna temperatura pranja može se razlikovati od označene vrijednosti.

Za sve ustanove za testiranje:

3) Dugi ciklus pranja za pamučno rublje: postaviti ciklus pranja 6 s temperaturom od 40 °C.

4) Program za sintetiku: postaviti ciklus pranja 7 s temperaturom od 40 °C.

Opcije pranja

! Ako odabrana opcija nije kompatibilna s postavljenim ciklusom pranja, kontrolno svjetlo trepće i opcija se neće aktivirati.

! Ako odabrana opcija nije kompatibilna s nekom drugom prethodno odabranom opcijom, kontrolno svjetlo će zatrepitati i oglasit će se zvučni signal (3 puta) te će se aktivirati samo zadnja odabrana opcija; uključit će se kontrolno svjetlo koje odgovara aktiviranoj opciji.

Uklanjanje mrlja

Ova opcija omogućuje odabir vrste zaprljanja kako bi se ciklus optimalno prilagodio za uklanjanje mrlja. Moguće je odabrati sljedeće vrste zaprljanja:

- hrana: za mrlje od, primjerice, hrane i pića.

- posao: za mrlje od, primjerice, masti i tinte.

- priroda: za mrlje od, primjerice, blata i trave.

! Trajanje ciklusa pranja razlikuje se ovisno o odabranoj vrsti zaprljanja.

11 Brzo

Kada se ova tipka pritisne prvi put, zasvijetlit će ikona 45'; kada se pritisne drugi puta, zasvijetlit će ikona 60'; kada se pritisne treći puta, zasvijetlit će ikona 20'.

Push & Wash

Ova funkcija omogućuje pokretanje ciklusa pranja čak i kada je stroj isključen bez potrebe za pritiskanjem tipke UKLJUČENO/ISKLJUČENO, ili nakon uključivanja stroja, bez aktiviranja bilo koje tipke i/ili selektora (u suprotnom će se funkcija PUSH & WASH deaktivirati). Za pokretanje ciklusa PUSH & WASH pritisnite i držite odgovarajuću tipku 2 sekunde. Kontrolno svjetlo koje svijetli označava da je ciklus započet. Ovaj ciklus pranja idealan je za pamučne ili sintetičke tkanine budući da pere pri temperaturi od 30° i maksimalnoj brzini centrifugiranja od 1000 okretaja u minuti. Maksimalna količina 3,5 kg. (Trajanje ciklusa 45').

Kako funkcionira?

1. Stavite rublje u perilicu (pamučne i/ili sintetičke tkanine) i zatvorite vrata.
2. Ulijte deterdžent i aditive.
3. Pokrenite program tako da pritisnete i držite gumb PUSH & WASH 2 sekunde. Odgovarajuće kontrolno svjetlo postat će zeleno i vrata će se zatvoriti (uključuje se simbol ZAKLJUČANA VRATA).

NAPOMENA: pokretanje ciklusa pranja pomoću tipke PUSH & WASH aktivira automatski fiksni ciklus koji se preporučuje za pamučne i sintetičke tkanine. Taj program ne omogućuje postavljanje dodatnih opcija.

Kako biste otvorili vrata dok je automatski ciklus u tijeku, pritisnite tipku POKRETANJE/STANKA; ako se simbol ZAKLJUČANA VRATA isključi, možete otvoriti vrata. Ponovno pritisnite tipku POKRETANJE/STANKA kako bi se ciklus pranja pokrenuo od točke u kojem ste ga prekinuli.

4. Kada program završi, pali se kontrolno svjetlo END.

Ladica za deterdžent

Učinkovitost pranja ovisi i o odgovarajućoj dozi deterdženta: višak deterdženta neće nužno rezultirati učinkovitim pranjem te može uzrokovati nakupljanje naslaga u unutrašnjosti stroja te pridonijeti zagađenju okoliša.

! Nemojte upotrebljavati deterdžente za pranje ruku jer stvaraju previše pjene.

! Upotrebljavajte deterdžent u prahu za bijelo pamučno rublje, za pretpranje te za pranje na temperaturama iznad 60 °C.

! Slijedite upute na pakiranju deterdženta.

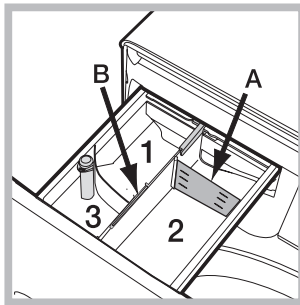

Otvorite ladicu za deterdžent i uspite deterdžent ili aditiv za pranje prema sljedećim uputama.

Odjeljak 1: Nemojte stavljati deterdžent u zdjelicu u sredini 1.

Odjeljak 2: deterdžent za pranje (prašak ili tekući)

Ako upotrebljavate tekući

deterdžent, preporučujemo da za precizno doziranje upotrijebite uklonjivi plastični odjeljak **A** (priložen). Ako upotrebljavate prašak, postavite odjeljak u utor **B**.

Odjeljak 3: aditivi (omekšivači itd.)

Omekšivač ne smije premašiti maksimalnu razinu ("max") označenu na središnjem klinu.

Priprema rublja

- Razdijelite rublje prema:
 - vrsti tkanine / simbolu na etiketi
 - boji: odvojite obojeno rublje od bijeloga.
- Ispraznite sve džepove i provjerite gumbe.
- Nemojte premašivati vrijednosti navedene u "Tablici ciklusa pranja", koje se odnose na težinu suhog rublja.

Koliko teži vaše rublje?

- 1 plahta 400 – 500 g
- 1 jastučnica 150 – 200 g
- 1 stolnjak 400 – 500 g
- 1 kupaonski ogrtač 900 – 1.200 g
- 1 ručnik 150 – 250 g

Posebni ciklusi pranja

Dnevni za pamuk: ciklus na 30 °C za pamučne komade rublja. Omogućava smanjenje potrošnje energije za grijanje vode uz održavanje dobrog rezultata pranja. Prikladan za malo prljavo rublje.

Dnevni za sintetiku: ciklus na 30 °C za sintetičke komade rublja. Omogućava smanjenje potrošnje energije za grijanje vode uz održavanje dobrog rezultata pranja. Prikladan za malo prljavo rublje.

Obojeno: ciklus na 30 °C koji pomaže u očuvanju boja, prikladan za obojene komade pamučnog i sintetičkog rublja. Omogućava smanjenje potrošnje energije za grijanje vode uz održavanje dobrog rezultata pranja. Prikladan za malo prljavo rublje.

Osjetljivo: upotrebljavajte program 4 za pranje izrazito osjetljivog rublja. Preporučuje se da prije pranja okrenete rublje unutrašnjom stranom prema van. Za najučinkovitije pranje osjetljivog rublja upotrijebite tekući deterdžent.

Miješano: ciklus na 40 °C za pranje pamučnih i sintetičkih komada rublja zajedno. Prikladan za malo prljavo bijelo rublje.

Brzo (program 11) omogućuje variranje trajanja pranja od 20' do 60'.

- **20'**: program koji osvježava komade rublja u samo 20 minuta.

- **45'**: kratki ciklus proučavan za pranje komada rublja od miješanih pamučnih i sintetičkih tkanina.

- **60'**: Ciklus od "60" namijenjen je za učinkovito pranje umjereno prljavog otpornog pamučnog rublja pri temperaturi od 60° u trajanju od 1 sata. Za sintetičko i miješano rublje preporučujemo snižavanje temperature na 40°.

Prekrivači: za pranje jednostrukih ili dvostrukih prekrivača (čija težina ne smije premašiti 2 kg), jastuka ili odjeće punjene perjem, primjerice jakne punjene perjem, upotrebljavajte posebni program pranja broj 12. Preporučujemo da prekrivače stavite u bubanj s rubovima okrenutima prema unutra (pogledajte sliku) te da bubanj ne bude napunjen s više od ¾ ukupnog obujma. Za najučinkovitije pranje preporučujemo upotrebu tekućeg deterdženta koji ćete staviti u ladicu za deterdžent.

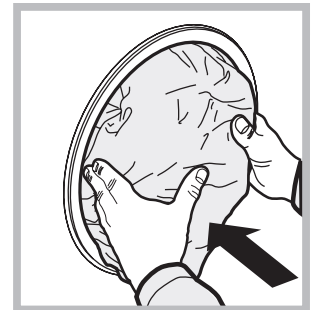

Vuna – Woolmark Apparel Care - Blue:

tvrtka The Woolmark Company odobrila je ciklus pranja za vunu ove perilice za pranje vunenog rublja s oznakom ručnog pranja pod uvjetom da se pere u skladu s uputama na etiketi odjevnog predmeta i uputama proizvođača ove perilice rublja. (M1126)



Protiv neugodnih mirisa: upotrebljavajte program 14 (Sintetika) za pranje rublja s neugodnim mirisom (npr. dim, znoj, pržena hrana). Taj je program osmišljen za uklanjanje neugodnih mirisa uz očuvanje vlakna tkanine.

Sustav uravnoteženja rublja

Prije svakog ciklusa centrifugiranja, kako bi se izbjegle pretjerane vibracije prije svake centrifuge te rublje što ravnomjernije rasporedilo, bubanj se neprekidno okreće pri brzini malo većoj od brzine okretanja pri pranju. Ako se, nakon nekoliko pokušaja, rublje nije dobro rasporedilo, bubanj se okreće pri smanjenoj brzini centrifuge. Ako je rublje pretjerano neuravnoteženo, perilica rublja umjesto centrifugiranja obavlja postupak raspoređivanja rublja. Kako bi se rublje što bolje rasporedilo i uravnotežilo, preporučujemo miješanje velikih i malih komada rublja u bubnju.

Može se dogoditi da perilica ne radi. Prije no što telefonirate Servisnoj službi (*vidi "Servisna služba"*), provjerite da se ne radi o problemu kojeg se može lako riješiti uz pomoć popisa koji slijedi.

Nepravilnosti

Perilica se ne uključuje.

Mogući uzroci / Rješenja

- Utikač nije u utičnici ili ne dovoljno da bi ostvario kontakt.
- Nestalo je struje u kući.

Ciklus pranja ne započinje.

- Vrata nisu dobro zatvorena.
- Niste pritisnuli tipku ON/OFF.
- Niste pritisnuli tipku START/PAUSE.
- Slavina za vodu je zatvorena.
- Postavili ste vrijeme odgode pokretanja (*vidi "Kako obaviti ciklus pranja"*).

Perilica ne uzima vodu (display prikazuje natpis "H2O").

- Dovodna cijev za vodu nije spojena na slavinu.
- Cijev je savijena.
- Slavina za vodu je zatvorena.
- Nestalo je vode u kući.
- Pritisak nije dovoljan.
- Niste pritisnuli tipku START/PAUSE.

Perilica neprekidno uzima i izbacuje vodu.

- Cijev za izbacivanje vode nije postavljena na 65-100 cm od tla (*vidi "Postavljanje"*).
- Završetak cijevi za izbacivanje vode je uronjen u vodu (*vidi "Postavljanje"*).
- Odvod u zidu nema odušak za zrak.

Ako se ni nakon ovih provjera problem ne može riješiti, zatvorite slavinu s vodom, isključite perilicu i pozovite Servisnu službu. Ako se stan nalazi na posljednjim katovima zgrade, moguća je pojava fenomena sifonaže, uslijed čega perilica stalno uzima i izbacuje vodu. Ova se nepogodnost uklanja naročitim ventilima protiv sifonaže koji se mogu naći u prodaji.

Perilica ne izbacuje vodu ili ne centrifugira.

- Program ne predviđa izbacivanje vode: kod nekih programa treba ga ručno pokrenuti (*vidi "Programi i funkcije"*).
- Cijev za izbacivanje vode je savijena (*vidi "Postavljanje"*).
- Odvodni kanal je zapriječen.

Perilica jako vibrira tijekom centrifugiranja.

- Bubaň u trenutku postavljanja nije pravilno oslobođen (*vidi "Postavljanje"*). Perilica nije u ravnini (*vidi "Postavljanje"*).
- Perilica je stisnuta između namještaja i zida (*vidi "Postavljanje"*).

Perilica gubi vodu.

- Dovodna cijev za vodu nije dobro navijena (*vidi "Postavljanje"*).
- Pretinac za deterdžent je začepljen (za čišćenje *vidi "Održavanje i očuvanje"*).
- Cijev za izbacivanje vode nije dobro učvršćena (*vidi "Postavljanje"*).

Stroj je blokiran, display trepti i signalizira šifru nepravilnosti (npr.: F-01, F-..).

- Isključite stroj i izvucite utikač iz utičnice, počekaite otprilike 1 minutu pa ga ponovno uključite. Ako je nepravilnost još uvijek prisutna, pozovite Servisnu službu.

Stvara se prevelika pjena.

- Deterdžent nije pogodan za pranje u perilici (mora imati natpis "za strojno pranje rublja", "za ručno i strojno pranje" ili sličan).
- Pretjerali ste s deterdžentom.

Push & Wash se ne aktivira.

- Aktivirali ste neku drugu naredbu nakon uključivanja stroja, a ne Push & Wash. Isključite stroj i pritisnite dugme Push & Wash.

Servisna služba

HR

Prije pozivanja Servisne službe:

- Provjerite da li sami možete otkloniti nepravilnost (vidi "Nepravilnosti i rješenja");
- Ponovno pokrenite program da bi ste provjerili je li problem otklonjen;
- U negativnom slučaju, obratite se ovlaštenoj Tehničkoj službi na broj telefona naznačen na garantnom listu.

Nemojte se obraćati neovlaštenim tehničarima!

Priopćite:

- vrstu nepravilnosti;
- model stroja (Mod.);
- broj serije (S/N).

Ti se podaci nalaze na pločici postavljenoj na stražnjoj strani perilice rublja i u prednjem dijelu kad otvorite vrata.

COMMISSION DELEGATED REGULATION (EU) No 1061/2010	
Marka	INDESIT
Model	BWE 71253X WSSS EU
Nazivni kapacitet u kg	7
Razred energetske učinkovitosti od A+++ (najmanja potrošnja) do D (najveća potrošnja)	A+++
Godišnja potrošnja energije u kWh ¹⁾	174
Potrošnja energije pri standardnom ciklusu pranja Pamuk 60° I pod punim opterećenjem u kWh ²⁾	0.996
Potrošnja energije pri standardnom ciklusu pranja Pamuk 60° I pola opterećenja opterećenjem u kWh ²⁾	0.617
Potrošnja energije pri standardnom ciklusu pranja Pamuk 40° I pola opterećenja opterećenjem kWh ²⁾	0.588
Potrošnja energije u stanju isključenosti u W	0.5
Potrošnja energije u stanju mirovanja u W	8
Godišnja potrošnja vode u litrama ³⁾	9280
Razred učinkovitosti centrifuge od A (najučinkovitije) do G (najmanje učinkovito)	B
Maksimalni broj okretaja centrifuge u okr/min ⁴⁾	1200
Preostala vlaga u % ⁵⁾	53.0%
Trajanje programa pranja Pamuk 60° pod punim opterećenjem u min	265
Trajanje programa pranja Pamuk 60° sa pola opoterećenja u min	185
Trajanje programa pranja Pamuk 40° sa pola opoterećenja u min	180
Trajanje stanaj mirovanja u min	30
Emisija buke koja se prenosi zrakom pri pranju u dB(A) re 1pW ⁶⁾	60
Emisija buke koja se prenosi zrakom pri centrifugi u dB(A) re 1pW ⁶⁾	89
Ugradbeni/samostojeći uređaj	

¹⁾ Informacije se odnose na programe Pamuk 60° pod punim I pola opterećenja I Pamuk 405 pola opterećenja. Ovi programi su pogodni za normalno prijavu odjeću I najučinkovitiji su u pogledu kombinirane potrošnje energije I vode.

²⁾ Temeljeno na 220 standardnih ciklusa pranja Pamuk 60°C I 40°C pod punim I pola opterećenja I niskom potrošnjom energije. Stvarna potrošnja energije ovisi o načinu upotrebe uređaja.

³⁾ Temeljeno na 220 standardnih ciklusa pranja Pamuk 60°C I 40°C pod punim I pola opterećenja. Stvarna potrošnja vode ovisi o načinu upotrebe uređaja.

⁴⁾ Niža vrijednost pri standardnom programu Pamuk 60°C pri punom I pola opterećenja I Pamuk 40°C pri pola opterećenja.

⁵⁾ Viša vrijednost pri standardnom programu Pamuk 60°C pri punom I pola opterećenja I Pamuk 40°C pri pola opterećenja.

⁶⁾ Temeljeno na fazama pranja I centrifuge za standardni program Pamuk 60°C pri punom opterećenju.

RO

Română

BWE 71253

Sumar

Instalare, 44-45

Despachetare și punere la nivel
Racorduri hidraulice și electrice
Primul ciclu de spălare
Date tehnice

Întreținere și curățire, 46

Înteruperea alimentării cu apă și curent electric
Curățarea mașinii de spălat
Curățarea sertarului pentru detergenți
Îngrijirea ușii și a tamburului
Curățarea pompei
Controlarea furtunului de alimentare cu apă

Precauții și sfaturi, 47

Siguranța generală
Scoaterea aparatului din uz
Deschiderea manuală a ușii

Descrierea mașinii de spălat, 48-49

Panoul de control
Display

Cum se desfășoară un ciclu de spălare, 50

Programe și opțiuni, 51-52

Tabel de programe
Opțiuni de spălare
Push & Wash

Detergenți și rufe, 53-54

Sertarul detergenților
Pregătirea rufelor
Programe particulare
Sistemul de echilibrare a încărcăturii

Anomalii și remedii, 55

Asistență, 56

Instalare

RO

! Este important să păstrați acest manual pentru a-l putea consulta în orice moment. În caz de vânzare, de cesiune sau de schimbare a locuinței, acesta trebuie să rămână împreună cu mașina de spălat pentru a informa noul proprietar cu privire la funcționare și la respectivele avertismente. ! Citiți cu atenție instrucțiunile: veți găsi informații importante cu privire la instalare, la folosire și la siguranță.

Despachetare și punere la nivel

Despachetare

1. Scoaterea din ambalaj a mașinii de spălat.
2. Controlați ca mașina de spălat să nu fi fost deteriorată în timpul transportului. Dacă este deteriorată, nu o conectați și contactați agentul de vânzare.

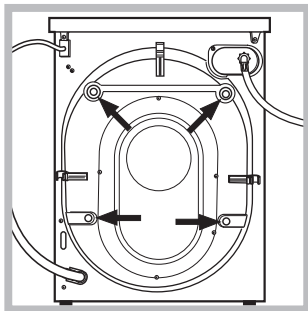

3. Scoateți cele 4 șuruburi de protecție pentru transport și cauciucul cu distanțierul respectiv, situate în partea posterioară (a se vedea figura).

4. Închideți orificiile cu dopurile din plastic aflate în dotare.
5. Păstrați toate piesele: pentru cazul în care mașina de spălat va trebui să fie transportată, piesele vor trebui montate din nou. ! Ambalajele nu sunt jucării pentru copii!

Punere la nivel

1. Instalați mașina de spălat pe un paviment plan și rigid, fără a o sprijini de ziduri, mobilă sau altceva.

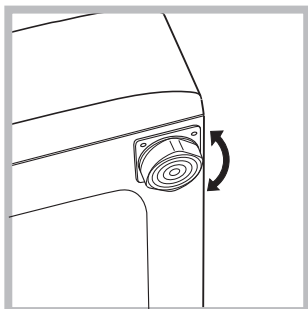

2. Dacă podeaua nu este perfect orizontală, compensați neregularitățile deșurubând sau înșurubând picioarele anterioare (a se vedea figura); unghiul de înclinare, măsurat pe planul de

lucru, nu trebuie să depășească 2°.

O nivelare precisă conferă stabilitate mașinii și evită vibrații, zgomote și deplasări pe timpul funcționării. În cazul mochetelor sau a unui covor, reglați picioarele astfel încât să mențineți sub mașina de spălat un spațiu suficient pentru ventilare.

Racorduri hidraulice și electrice

Racordarea furtunului de alimentare cu apă

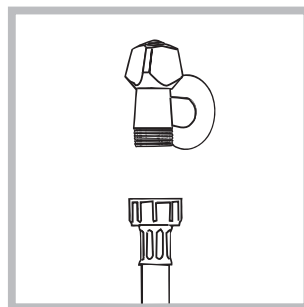

1. Conectați furtunul de alimentare, înșurubându-l la un robinet de apă rece cu gura filetată de l gaz (a se vedea figura). Înainte de conectare, lăsați apa să curgă până când nu a devenit limpede.

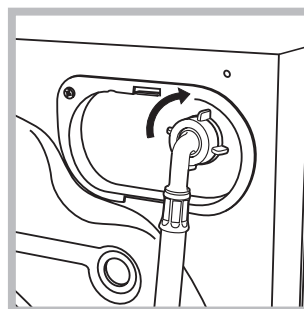

2. Conectați tubul de alimentare la mașina de spălat, înșurubându-l la priza de apă respectivă, amplasată în partea posterioară, sus în dreapta (a se vedea figura).

3. Fiți atenți ca furtunul să nu fie nici pliat, nici îndoit.

! Presiunea apei de la robinet trebuie să fie cuprinsă în valorile din tabelul cu Date tehnice (a se vedea pagina alăturată).

! Dacă lungimea furtunului de alimentare nu este suficientă, adresați-vă unui magazin specializat sau unui instalator autorizat.

! Nu folosiți niciodată tuburi folosite deja.

! Utilizați tuburile furnizate cu mașina.

Conectarea furtunului de golire

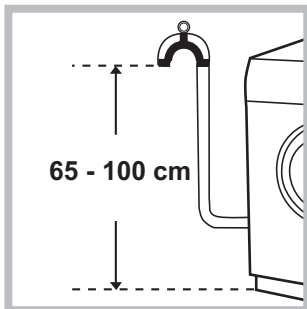

Conectați furtunul de evacuare, fără al îndoi, la o conductă sau la o gură de evacuare în zid, situate între 65 și 100 cm de pământ;

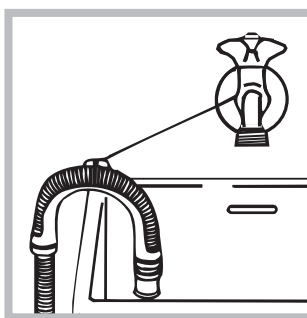

sau sprijiniți pe marginea unei chiuvete sau a unei căzi, legând elementul de ghidare la robinet (a se vedea figura). Capătul liber al furtunului de golire nu trebuie să rămână cufundat în apă.

! Nu se recomandă folosirea furtunurilor prelungitoare; dacă este indispensabil, acestea trebuie să aibă același diametru ca și furtunul original și nu trebuie să depășească 150 cm lungime.

Racordarea electrică

Înainte de a introduce ștecherul în priza de curent, asigurați-vă că:

- priza să fie cu împământare și conformă prevederilor legale;
- priza să poată suporta sarcina maximă de putere a mașinii, indicată în tabelul cu Date tehnice (a se vedea alături);
- tensiunea de alimentare să fie cuprinsă în valorile indicate în tabelul cu Date tehnice (a se vedea alături);
- priza să fie compatibilă cu ștecherul mașinii de spălat. În caz contrar înlocuiți priza sau ștecherul.

! Mașina de spălat nu trebuie instalată afară, nici chiar în cazul în care spațiul este adăpostit, deoarece este foarte periculoasă expunerea mașinii la ploaie și furtuni.

! După instalarea mașinii de spălat, priza de curent trebuie să fie ușor accesibilă.

! Nu folosiți prelungitoare și prize multiple.



! Cablul nu trebuie să fie îndoit sau comprimat.

! Cablul de alimentare trebuie să fie înlocuit doar de instalatorii autorizați.

Atenție! Firma își declină orice responsabilitate în cazul în care aceste norme nu se respectă.

Primul ciclu de spălare

După instalare, înainte de folosire, efectuați un ciclu de spălare cu detergent și fără rufe, selectând programul „AUTOCURĂȚARE” (a se vedea „Curățarea mașinii de spălat”).

Date tehnice	
Model	BWE 71253
Dimensiuni	lățime 59,5 cm înălțime 85 cm profundime 54 cm
Capacitate	de la 1 la 7 kg
Legături electrice	Vezi placuta cu caracteristicile tehnice, aplicata pe masina.
Legături hidrice	presiune maximă 1 MPa (10 bari) presiune minimă 0,05 MPa (0,5 bari) capacitatea cuvei 52 litri
Viteza de centrifugare	până la 1200 de rotații pe minut
Programe de control conform reglementările 1061/2010 și 1015/2010	programul 9; Eco Bumbac 60°C. programul 9; Eco Bumbac 40°C.
 	Acest aparat este conform cu următoarele Directive Comunitare: - 2004/108/CE (Compatibilitate Electromagnetică) - 2006/95/CE (Tensiuni Joase) - 2012/19/EU - WEEE

Întreținere și curățare

RO

Înteruperea alimentării cu apă și curent electric

- Închideți robinetul de apă după fiecare spălare. Se limitează astfel uzura instalației hidraulice a mașinii de spălat și se elimină pericolul scurgerilor.
- Scoateți ștecărul din priză de curent atunci când curățați mașina de spălat și când se efectuează lucrări de întreținere.

Curățarea mașinii de spălat

• Partea externă și părțile din cauciuc pot fi curățate cu o lavetă înmuiată în apă caldă și săpun. Nu folosiți solvenți sau substanțe abrazive.

• Mașina de spălat este prevăzută cu un program de „AUTOCURĂȚARE” a pieselor interne care trebuie realizat **fără niciun fel de încărcătură în cuvă**.

Detergentul (în cantitate de 10% din cea recomandată pentru rufe puțin murdare) sau aditivii specifici pentru curățarea mașinii de spălat pot fi folosite ca mijloace auxiliare în programul de spălare. Se recomandă efectuarea programului de curățare la fiecare 40 de cicluri de spălare.

Pentru a activa programul, apăsați butoanele **A** și **B** în același timp pentru 5 secunde (a se vedea figura).

Programul pornește automat și durează aproximativ 70 de minute. Pentru a termina ciclul, apăsați butonul START/PAUSE.

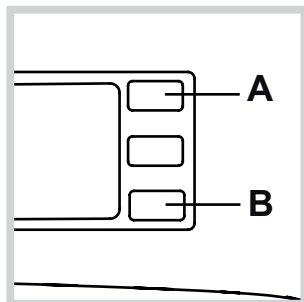

Curățarea sertarului pentru detergenți

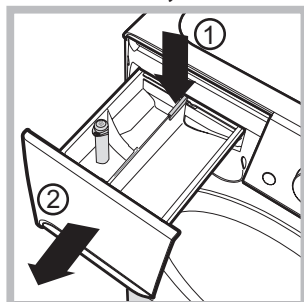

Pentru a scoate sertarul, apăsați pe levierul (1) și trageți-l spre exterior (2) (a se vedea figura). Spălați-l sub un jet de apă; această operație trebuie efectuată cât mai des posibil.

Îngrijirea ușii și a tamburului

- Lăsați mereu ușa întredeschisă pentru a evita formarea de mirosuri neplăcute.

Curățarea pompei

Mașina de spălat este dotată cu o pompă de autocurățare care nu are nevoie de întreținere. Se poate întâmpla însă ca unele obiecte mici (monede, nasturi) să cadă în anticamera care protejează pompa, situată în partea inferioară a acesteia.

! Verificați ca ciclul de spălare să fie încheiat și scoateți ștecărul din priză.

Pentru a avea acces la anticameră:

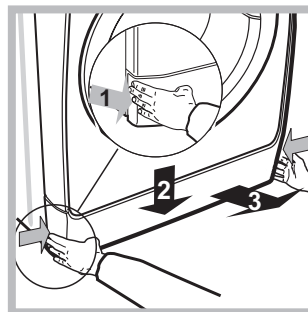

1. Îndepărtați panoul de acoperire de pe latura anterioară a mașinii, apăsând spre centru, apoi împingeți în jos de pe ambele laturi și scoateți-l (a se vedea figurile).

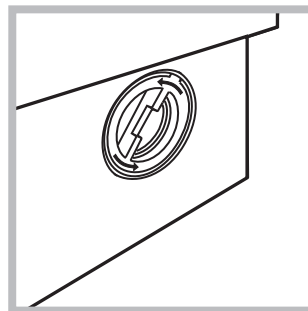

2. deșurubați capacul rotindu-l în sens antiorar (a se vedea figura). este normal să iasă puțină apă;

3. curățați cu grijă interiorul;
4. înșurubați la loc capacul;
5. montați din nou panoul verificând, înainte de a-l împinge spre mașină, de a fi introdus cârligele în orificiile respective.

Controlarea furtunului de alimentare cu apă

Controlați tubul de alimentare cel puțin o dată pe an. Dacă prezintă crăpături sau fisuri trebuie înlocuit: pe parcursul spălărilor, presiunea puternică ar putea provoca crăpături neașteptate.

! Nu folosiți niciodată tuburi folosite deja.

! Mașina de spălat a fost proiectată și construită conform normelor internaționale de protecție. Aceste avertizări sunt furnizate din motive de siguranță și trebuie să fie citite cu atenție.

Siguranța generală

- Acest aparat a fost conceput exclusiv pentru utilizarea în locuințe.
- Aparatul nu trebuie utilizat de către persoane (inclusiv Aparat aparat poate fi folosit de copii începând cu vârsta de 8 ani și de persoane cu capacități fizice, senzoriale sau mentale reduse sau cu experiență și cunoștințe insuficiente dacă sunt supravegheate sau dacă au primit o pregătire adecvată privind folosirea aparatului în mod sigur și înțelegând pericolele respective. Copiii nu trebuie să se joace cu aparatul. Întreținerea și curățarea nu trebuie să fie efectuate de copii fără supraveghere.
- Mașina de spălat trebuie să fie folosită doar de persoane adulte care respectă instrucțiunile din acest manual.
- Nu atingeți mașina când sunteți desculți sau cu mâinile sau picioarele ude sau umede.
- Nu scoateți ștecherul din priză trăgând de cablu, ci apucând ștecherul.
- Nu deschideți sertarul detergentilor în timp ce mașina se află în funcțiune.
- Nu atingeți apa de evacuare: poate avea o temperatură ridicată.
- Nu forțați în nici un caz ușa: s-ar putea deteriora mecanismul de siguranță care evită deschiderea accidentală.
- În caz de defecțiune, nu umblați în niciun caz la mecanismele din interior și nu încercați să o reparați singuri.
- Controlați mereu ca în apropierea mașinii aflate în funcțiune, să nu se afle copii.
- Pe durata spălării ușa se poate încălzi.
- Dacă trebuie să deplasați mașina, cereți ajutor unei alte (sau 2) persoane și fiți foarte atenți. Niciodată nu deplasați mașina singuri deoarece aceasta este foarte grea.
- Înainte de a introduce rufe, controlați ca și cuva să fie goală.

Scoaterea din uz

- Eliminarea ambalajelor: respectați reglementările locale, în acest fel ambalajele vor putea fi refolosite.
- Directiva Europeană 2012/19/EU - WEEE cu privire la deșeurile care provin de la aparatura electrică sau electronică prevede ca aparatele electrocasnice să nu fie colectate împreună cu deșeurile urbane solide, obișnuite.

Aparatele scoase din uz trebuie să fie colectate separat atât pentru a optimiza rata de recuperare și de reciclare a materialelor componente cât și pentru a evita pericolele care pot afecta sănătatea omului sau polua mediul înconjurător. Simbolul tomeronului tăiat care apare pe toate produsele vă amintește tocmai obligația de a le colecta separat. Pentru informații suplimentare cu privire la scoaterea din uz a electrocasnicelor, deținătorii acestora pot apela la centrele de colectare a deșeurilor sau la vânzătorii de la care au achiziționat produsele respective.

Deschiderea manuală a ușii

Dacă nu este posibil să deschideți ușa din cauza întreruperii curentului electric și doriți totuși să întindeți rufe, procedați după cum urmează:

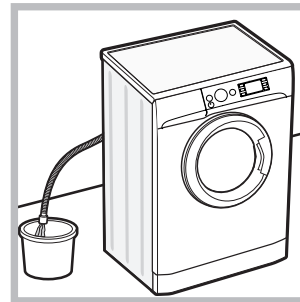

1. scoateți ștecherul din priză.
2. verificați ca nivelul de apă din mașină să fie sub marginea ușii; în caz contrar, scoateți apa în exces cu ajutorul furtunului de golire, punând-o într-un vas, după indicațiile din *figura*.

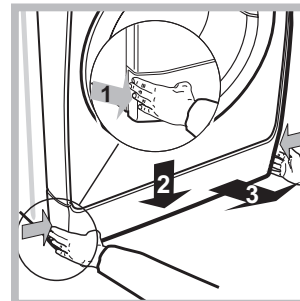

3. scoateți panoul de acoperire din partea din față a mașinii de spăla (a se vedea *figura*).

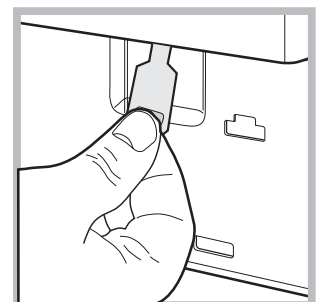
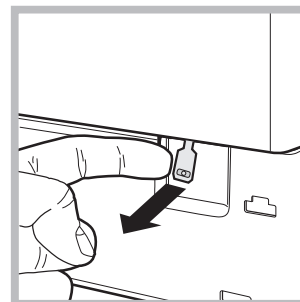

4. utilizând dispozitivul indicat în figură, trageți spre dumneavoastră până când eliberați tirantul de plastic din opritor; trageți apoi în jos și, în același timp, deschideți ușa.
5. montați din nou panoul verificând, înainte de a-l împinge spre mașină, de a fi introdus cârligele în orificiile respective.

Descrierea mașinii de spălat

RO

Panoul de control

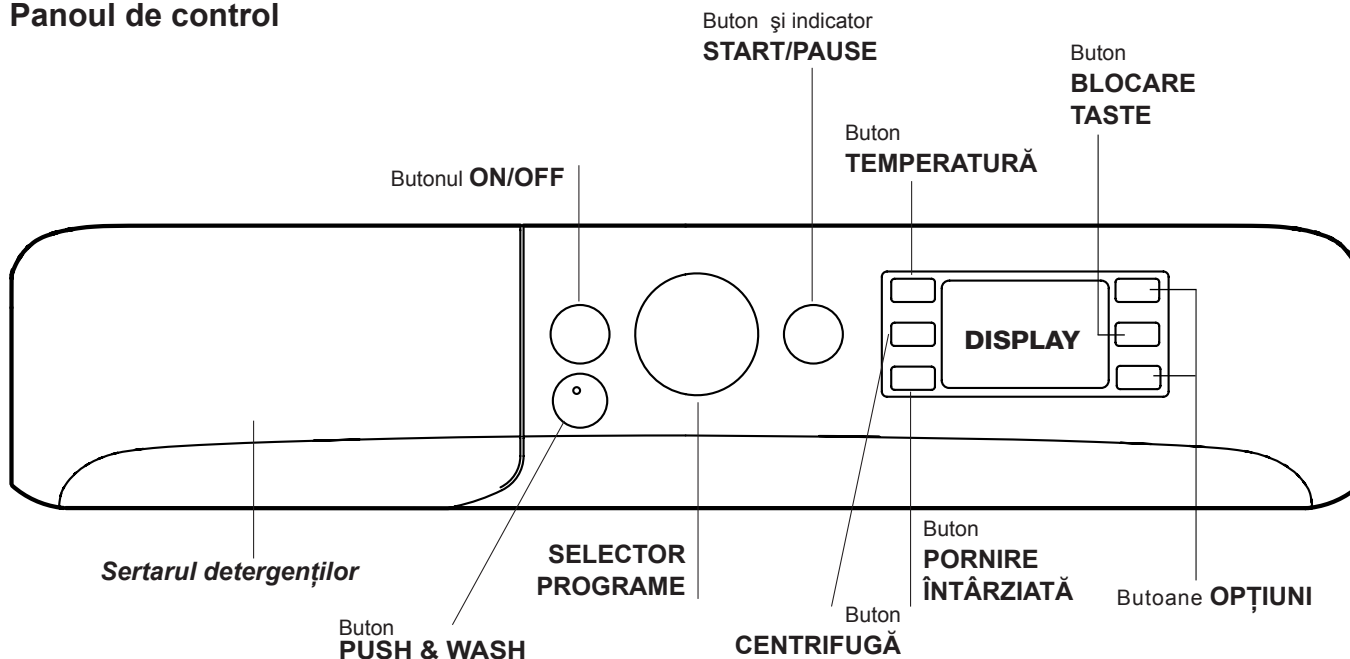

Sertarul detergenților: pentru a introduce detergenții sau aditivele (a se vedea “Detergenți și rufe”).

Buton ON/OFF : apăsați scurt butonul pentru a porni sau opri mașina de spălat. Indicatorul START/PAUSE emite un semnal intermitent de culoare verde, ceea ce vă confirmă pornirea mașinii. Pentru a opri funcționarea mașinii de spălat în timpul spălării, este necesar să țineți apăsată butonul circa 3 secunde; o apăsare de scurtă durată sau accidentală nu va opri mașina. Oprirea mașinii de spălat în timpul executării unui ciclu va anula programul în curs de desfășurare.

Buton PUSH & WASH: (a se vedea “Programe și opțiuni”).

SELECTOR PROGRAME: pentru a alege programul dorit (a se vedea “Tabel programe”).



Buton BLOCARE TASTE: pentru a **bloca** panoul de comandă, țineți apăsată tasta timp de 2 secunde. Dacă ledul  corespunzător este aprins, atunci panoul de comenzi este blocat. În acest fel, se evită modificarea accidentală a unui program (cu excepția buton ON/OFF), în special de către copii. Pentru a **debloca** panoul de comandă, țineți apăsată tasta timp de 2 secunde.

Butoane OPȚIUNE: pentru a selecta opțiunile disponibile. Indicatorul privind opțiunea selectată va rămâne aprins.

Buton TEMPERATURĂ : apăsați butonul pentru a diminua sau exclude temperatura; valoarea acesteia va fi afișată pe display.

Buton CENTRIFUGA : apăsați butonul pentru a reduce numărul de rotații sau a bloca storcătorul; numărul de rotații se poate vedea pe display.

Buton PORNIRE ÎNTÂRZIATĂ : apăsați pentru a seta sau pornire întârziată a programului preselectat; întârzierea este indicată pe display.

Buton și indicator START/PAUSE : când ledul verde emite un semnal intermitent, apăsați butonul pentru a porni ciclul de spălare. După activarea ciclului, ledul rămâne aprins. Pentru a introduce o pauză în timpul spălării, apăsați din nou butonul ledul va lumina intermitent, de culoare aurie. După stingerea indicatorului luminos , puteți deschide ușa. Pentru a continua spălarea, de unde a fost întreruptă, apăsați din nou butonul.

Modalitatea de stand by

Această mașină de spălat rufe, conform noilor norme legate de economia de curent electric, este dotată cu un sistem de oprire automat (stand-by) care intră în funcțiune după 30 minute de neutilizare. Apăsați scurt tasta ON/OFF și așteptați repunerea în funcțiune a mașinii.

Display

RO

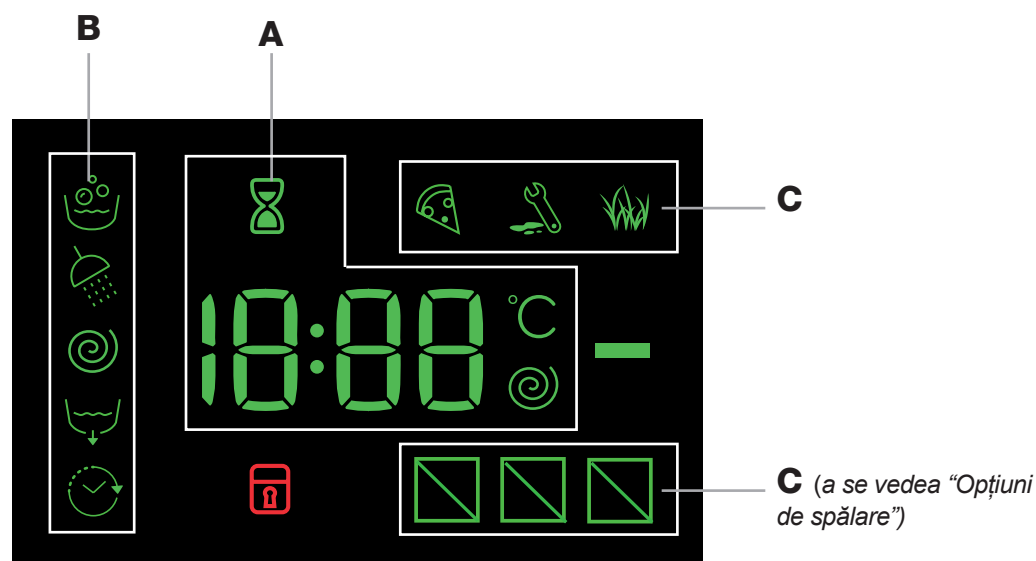

Ecranul este util pentru a programa mașina și a furniza numeroase informații.

În secțiunea **A** este afișată durata diferitelor programe la dispoziție și a celui rămas, în cazul unui ciclu de spălare deja în desfășurare; dacă a fost programat un interval de PORNIRE ÎNTÂRZIATĂ, este afișat intervalul rămas până la pornirea programului selectat.

De asemenea, apăsând butonul corespunzător, se vizualizează valorile maxime ale vitezei centrifugii și ale temperaturii pe care mașina le poate efectua în baza programului setat sau ultimele valori selectate dacă sunt compatibile cu programul ales.

Clepsidra se va aprinde intermitent în momentul în care mașina elaborează datele în funcție de programul selectat.

După max. 10 minute de la pornire pictograma luminează continuu și se afișează timpul rămas definitiv. Pictograma clepsidră se va stinge apoi după circa 1 minut de la afișarea timpului rămas definitiv.

În secțiunea **B** sunt afișate „fazele de spălare” prevăzute pentru ciclul selecționat și cele în curs de desfășurare, în cazul unui program deja pornit:

- Spălare
- Clătire
- Centrifugă
- Golire

Simbolul „Pornire întârziată” iluminat indică faptul că pe display este afișată valoarea „Pornirii întârziate” setate.

În secțiunea **C** sunt prezente cele trei nivele referitoare la opțiunile de spălare.

Indicator **UȘĂ BLOCATĂ!**

Iluminarea simbolului indică blocarea hubloului. Pentru a evita daune este necesar să se aștepte ca simbolul să se stingă înainte de a deschide ușa. Pentru a deschide ușa în timpul executării unui ciclu, apăsați butonul START/PAUSE; când simbolul UȘĂ BLOCATĂ! se stinge, puteți deschide ușa.

Cum se desfășoară un ciclu de spălare

RO

Programarea rapidă





- 1. INTRODUCEREA RUFELOR** Deschideți ușa. Introduceți rufele în mașină, fiind atenți să nu depășiți cantitatea indicată în tabelul de programe - a se vedea pagina următoare.
- 2. DOZAREA DETERGENTULUI** Extrageți sertarul și turnați detergent în compartimentele respective, după indicațiile din capitolul "Detergenți și rufe".
- 3. ÎNCHIDEȚI UȘA.**
- Apăsați tasta "PUSH & WASH" pentru a activa programul de spălare ales.

Programarea tradițională

- 1. PUNEREA ÎN FUNCȚIUNE A MAȘINII** Apăsați butonul ; indicatorul START/PAUSE va lumina intermitent lent cu culoarea verde.
- 2. INTRODUCEREA RUFELOR** Deschideți ușa. Introduceți rufele în mașină, fiind atenți să nu depășiți cantitatea indicată în tabelul de programe - a se vedea pagina următoare.
- 3. DOZAREA DETERGENTULUI** Extrageți sertarul și turnați detergent în compartimentele respective, după indicațiile din capitolul "Detergenți și rufe".
- 4. ÎNCHIDEȚI UȘA.**
- 5. ALEGEREA PROGRAMULUI** Selectați cu butonul PROGRAME programul dorit; acestuia îi sunt asociate o temperatură și o viteză de centrifugă care pot fi modificate. Pe ecran va apărea și durata ciclului.

6. PERSONALIZAREA CICLULUI DE SPĂLARE.

Apăsați butoanele: respective.

   **Modificarea temperaturii și/sau a centrifugei.** Mașina afișează automat temperatura și centrifuga maxime prevăzute pentru programul ales, sau ultimele selectate, dacă sunt compatibile cu programul. Apăsând butonul  se reduce progresiv temperatura până spălarea rece "OFF". Apăsând butonul  se reduce progresiv centrifuga până la excluderea sa "OFF". Din acest moment, apăsarea ulterioară a butonelor va aduce valorile la cele maxime prevăzute.

! Excepție: dacă selectați programul **6** temperatura poate fi crescută până la 60°.

! Excepție: dacă selectați programul **7** temperatura poate fi crescută până la 60°.

! Excepție: dacă selectați programul **10** temperatura poate fi crescută până la 90°.

Setați pornirea întârziată..

Pentru a programa pornirea întârziată a mașinii, apăsați butonul respectiv pentru a alege timpul de întârziere dorit. Când această opțiune este activată, pe display se aprinde simbolul . Pentru a șterge pornirea întârziată, apăsați butonul până când pe ecran vedeți inscripția "OFF".

Modificarea caracteristicilor ciclului.

- Apăsați butonul pentru a activa opțiunea; indicatorul corespunzător butonului se va aprinde.
- Apăsați din nou butonul pentru a dezactiva această opțiune; indicatorul luminos respectiv se va stinge.

! Dacă opțiunea selectată nu este compatibilă cu programul ales, ledul corespunzător va semnaliza iar funcția nu se va activa.

! Dacă opțiunea selectată nu este compatibilă cu alta setată anterior, incompatibilitatea va fi semnalată prin aprinderea intermitentă a ledului și printr-un semnal acustic (3 bip) și va fi activată numai a doua, indicatorul opțiunii activate se va aprinde.

! Cantitatea de rufe admisă precum și durata ciclului pot varia în funcție de funcția aleasă.

- 7. ACTIVAREA UNUI PROGRAM.** Apăsați butonul START/PAUSE. Indicatorul luminos se va aprinde - culoare verde și ușa se va bloca (simbolul UȘĂ BLOCATĂ  se va aprinde). Pentru a modifica un program în timpul executării unui ciclu, apăsați butonul START/PAUSE pentru a întrerupe momentan ciclul); indicatorul corespunzător butonului START/PAUSE se va aprinde intermitent (culoarea aurie) și alegeți noul ciclu dorit și apăsați din nou butonul START/PAUSE.

Pentru a deschide ușa în timpul executării unui ciclu, apăsați butonul START/PAUSE; când simbolul UȘĂ BLOCATĂ  se stinge, puteți deschide ușa. Apăsați din nou butonul START/PAUSE pentru a relua programul de unde era oprit.

- 8. TERMINAREA PROGRAMULUI** La încheierea ciclului, pe ecran va apărea mesajul "END"; când simbolul UȘĂ BLOCATĂ  se stinge, puteți deschide ușa. Deschideți ușa, scoateți rufele și opriți mașina de spălat.

! Dacă doriți să anulați un ciclu deja activat, apăsați îndelung butonul . Ciclul se va întrerupe iar mașina se va opri.

Tabel de programe

Programe	Descrierea Programului	Temp. max. (°C)	Viteza max. (rotații pe minut)	Detergenți și aditivi		Sarcina Max. (Kg)	Umiditate reziduata %	Consum energie kWh	Apă totală lt	Durata ciclului
				Spălare	Balsam rufe					
Everyday 30° ECO										
1	Daily Bumbac	30°	1200	●	●	3,5	-	-	-	**
2	Daily Sintetice	30°	1000	●	●	3,5	-	-	-	**
3	Colorate	30°	1000	●	●	3,5	-	-	-	**
4	Delicate	30°	0	●	●	1	-	-	-	**
5	Rapide 30': pentru a împrăști rapid articolele puțin murdare (nu este indicat pentru lână, mătase și articole de spălat cu mâna).	30°	800	●	●	3,5	70	0,16	33	30'
Traditionals										
6	Bumbac (3): albe puțin murdare și colorate delicate.	40° (Max.60°)	1200	●	●	7	53	0,97	75	220'
7	Sintetice (4): colorate rezistente foarte murdare.	40° (Max.60°)	1000	●	●	3,5	46	0,68	55	120'
8	Mixte	40°	1200	●	●	7	-	-	-	**
9	Eco Bumbac 60°C (1): albe și colorate rezistente foarte murdare.	60°	1200	●	●	7	53	0,99	52,4	265'
9	Eco Bumbac 40°C (2): albe puțin murdare și colorate delicate.	40°	1200	●	●	7	53	0,97	75	220'
10	Bumbac: albe și colorate rezistente foarte murdare.	60° (Max.90°)	1200	●	●	7	-	-	-	**
Specials										
11	Rapide	20°	800	●	●	1,5	-	-	-	20'
11	Rapide	40°	1200	●	●	3,5	-	-	-	45'
11	Rapide	60°	1000	●	●	7	-	-	-	60'
12	Pilote: pentru articole captușite cu puf de gâscă.	30°	1000	●	●	2	-	-	-	**
13	Lână: pentru lână, cașmir, etc.	40°	800	●	●	1,5	-	-	-	**
14	Antimiroș	40°	1000	●	●	3	-	-	-	**
	Clătire + Centrifugă	-	1200	-	●	7	-	-	-	**
	Centrifugă + Golire	-	1200	-	-	7	-	-	-	**
	Numai golire *	-	OFF	-	-	7	-	-	-	**

* Dacă selectați programul și excludeți centrifugarea, mașina va face doar evacuarea.

** Puteți vizualiza durata programelor de spălare pe display.

Durata ciclului indicată pe display sau în carte este calculată în baza unor condiții standard. Timpul efectiv poate varia în baza a numeroși factori, precum temperatura și presiunea apei la intrare, temperatura mediului, cantitatea de detergent, cantitatea și tipul încărcăturii, echilibrarea încărcăturii, opțiunile suplimentare selectate.

1) Programul de control conform reglementările 1061/2010: setați programul 9 cu o temperatură de 60°C.

Acest ciclu este potrivit pentru curățarea unei încărcături de bumbac cu grad de murdărie normal și este cel mai eficient din punct de vedere al consumului combinat de energie și apă; se folosește pentru articole de îmbrăcăminte care pot fi spălate la 60°C. Temperatura efectivă de spălare poate diferi de cea indicată.

2) Programul de control conform reglementările 1061/2010: setați programul 9 cu o temperatură de 40°C.

Acest ciclu este potrivit pentru curățarea unei încărcături de bumbac cu grad de murdărie normal și este cel mai eficient din punct de vedere al consumului combinat de energie și apă; se folosește pentru articole de îmbrăcăminte care pot fi spălate la 40°C. Temperatura efectivă de spălare poate diferi de cea indicată.

Pentru toate Instituțiile de Testare:

3) Program pentru bumbac, prelungit: setați programul 6 cu o temperatură de 40°C.

4) Program sintetic lung: setați programul 7 cu o temperatură de 40°C.

Opțiuni de spălare

- Dacă opțiunea selectată nu este compatibilă cu programul ales, ledul corespunzător va semnaliza iar funcția nu se va activa.

- Dacă opțiunea selectată nu este compatibilă cu alta setată anterior, incompatibilitatea va fi semnalată prin aprinderea intermitentă a ledului și printr-un semnal acustic (3 bip) și va fi activată numai a doua, indicatorul opțiunii activate se va aprinde.

Antipată

Această opțiune permite selectarea tipului de murdărie astfel încât să se adapteze ciclul în mod optim pentru îndepărtarea petelor. Tipurile de murdărie sunt:

- **Mâncare**, de exemplu, pentru petele de alimente și băuturi.

- **Muncă**, de exemplu, pentru petele de unsoare și cerneală.

- **Outdoor**, de exemplu, pentru petele de noroi și iarbă.

! Durata ciclului de spălare variază în funcție de tipul murdăriei selectate.

11 Rapide

La prima apăsare se aprinde simbolul 45', la a doua, simbolul 60' și la a treia, simbolul 20'.

Push & Wash

Această funcție permite pornirea unui ciclu de spălare și cu mașina oprită fără a trebui să apăsați în prealabil tasta ON/OFF sau, după pornirea mașinii, fără să fi acționat nicio altă tastă și/sau buton (în caz contrar, programul Push & Wash va fi dezactivat). Pentru a porni ciclul Push & Wash țineți apăsat butonul pentru 2 secunde. Indicatorul aprins arată că ciclul este pornit. Ciclul de spălare este ideal pentru articolele de bumbac și sintetice, funcționând la o temperatură de spălare de 30° și o viteză maximă de centrifugare de 1000 turații pe minut. Sarcină max. 3,5 kg. (Durata ciclului 45').

Cum funcționează?

1. Introduceți rufele (articole de bumbac și/sau sintetice) și închideți ușa.
2. Turnați detergentul și aditivii.
3. Porniți programul ținând apăsată pentru 2 secunde tasta Push & Wash.

Indicatorul se va aprinde de culoare verde și ușa se va bloca (simbolul ușă blocată aprins).

N.B.: Pornirea spălării de la tasta Push & Wash activează un ciclu automat recomandat pentru bumbac și sintetice nepersonalizabil. Acest program nu permite posibilitatea de a seta alte opțiuni.

Pentru a deschide ușa în timpul executării unui ciclu automat, apăsați tasta START/PAUSE; când simbolul ușă blocată se stinge, puteți deschide ușa. Apăsați din nou tasta START/PAUSE pentru a relua programul de unde era oprit.

4. La încheierea programului, indicatorul luminos END se va aprinde.

Sertarul detergenților

Un rezultat bun la spălare depinde și de dozarea corectă a detergentului: excesul de detergent nu garantează o spălare mai eficientă, ci contribuie la în crustarea părților interne ale mașinii de spălat și la poluarea mediului înconjurător.

! Nu introduceți în mașină detergenții pentru spălarea manuală deoarece formează prea multă spumă.

! Utilizați detergenți praf pentru rufe albe de bumbac, pentru prespălare și pentru spălarea la temperaturi mai mari de 60°C.

! Respectați indicațiile de pe ambalajul detergentului.

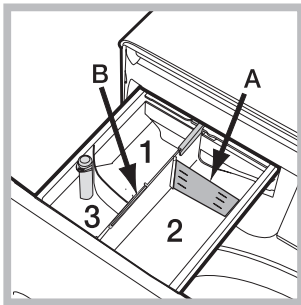

Extrageți sertarul pentru detergenți și introduceți detergentul sau aditivul după cum urmează:

Compartimentul 1: Nu puneți detergent în centrală compartiment 1.

Compartimentul 2: Detergent pentru spălare (sub formă de praf sau lichid)

Când utilizați detergent lichid este recomandat să folosiți peretele despărțitor **A** prevăzut pentru dozarea corectă. Pentru utilizarea de detergent praf puneți peretele despărțitor în cavitatea **B**.

Compartimentul 3: Aditivi (soluție de înmuiat, etc.)

Balsamul nu trebuie să depășească nivelul „max” indicat pe pivotul central.

Pregătirea rufelor

- Subdivizați rufe în funcție de:
 - tipul de țesătură / simbolul de pe etichetă.
 - culori: separați rufe colorate de cele albe.
- Goliți buzunarele și controlați nasturii.
- Nu depășiți valorile indicate, referite la greutatea rufelor uscate: *a se vedea „Tabel de programe”*.

Cât cântăresc rufele?

- 1 cearceaf 400-500 g.
- 1 față de pernă 150-200 g.
- 1 față de masă 400-500 g.
- 1 halat de baie 900-1.200 g.
- 1 prosop 150-250 g.

Programe particulare

Daily Bumbac: ciclul la 30°C pentru rufe din bumbac. Permite reducerea consumului de energie pentru încălzirea apei menținând un rezultat bun la spălare. Indicat pentru rufe puțin murdare.

Daily Sintetice: ciclul la 30°C pentru rufe sintetice. Permite reducerea consumului de energie pentru încălzirea apei menținând un rezultat bun la spălare. Indicat pentru rufe puțin murdare.

Colorate: ciclul la 30°C care ajută la protejarea culorilor, indicat pentru rufe colorate din Bumbac și Sintetice. Permite reducerea consumului de energie pentru încălzirea apei menținând un rezultat bun la spălare. Indicat pentru rufe puțin murdare.

Delicate: folosiți programul **4** pentru spălarea rufelor foarte delicate. Se recomandă să întoarceți pe dos rufe înainte de spălare. Pentru cele mai bune rezultate, vă recomandăm utilizarea unui detergent lichid pentru rufe delicate.

Mixte: ciclul la 40°C pentru a spăla împreună rufe din Bumbac și Sintetice. Indicat pentru lenjeria puțin murdară.

Rapide (programul **11**) permite gestionarea duratei tratamentului rufelor între 20' și 60'.

- **20'**: programul care îmbărsățează rufe doar 20 de minute.

- **45'**: ciclul scurt conceput pentru a spăla rufe mixte din bumbac și sintetice.

- **60'**: Ciclul „60” este conceput pentru a spăla la 60° într-o oră rufe de bumbac rezistent cu un grad de murdărie mediu, garantând o bună performanță la spălare. Pentru rufe din material sintetic sau mixte, se recomandă să reduceți temperatura la 40°.

Pilote: pentru a spăla articolele cu căptușeală din puf de găscă, ca de exemplu, pilotele singură persoană (care nu depășesc 2 kg greutate), pernele, pardesiile, folosiți programul special **12**. Vă recomandăm să introduceți pilotele în cuva mașinii îndoind marginile spre interior (*vezi figura*) și să nu depășiți $\frac{3}{4}$ din volumul cuvei. Pentru o spălare optimă, vă recomandăm să folosiți un detergent lichid, de dozat în sertarul pentru detergenți.

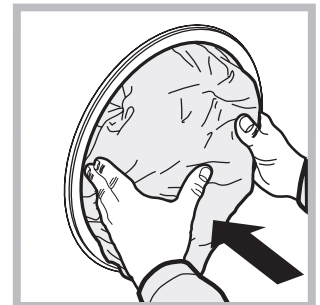

Lână: ciclul de spălare „Lână” al acestei mașini de spălat a fost testat și aprobat de Woolmark Company pentru spălarea articolelor de lână clasificate ca fiind lavabile de mână, cu condiția ca spălarea să se efectueze în conformitate cu instrucțiunile specificate pe eticheta articolului și cu indicațiile furnizate de producătorul acestei mașini de spălat. (M1126)



Antimiro: folosiți programul **14** (Sintetice) pentru spălarea rufelor pentru a elimina mirosurile neplăcute (de ex. fum, transpirație, prăjeală). Programul este conceput pentru a elimina mirosurile neplăcute, protejând fibrele țesăturilor.

Sistemul de echilibrare a sarcinii

Pentru a evita trepidațiile excesive, înainte de stoarcere, cuva mașinii va distribui cantitatea de rufe în mod uniform, centrifuga efectuând câteva rotații la o viteză mai mare decât viteza de spălare. Dacă, după numeroase încercări, mașina nu reușește să echilibreze greutatea, stoarcerea rufelor se va face la o viteză mai mică decât cea prevăzută în program. Dacă instabilitatea este prea mare, mașina va distribui greutatea în locul centrifugei. Pentru a favoriza o mai bună repartizare a rufelor și echilibrarea corectă a mașinii, se recomandă să introduceți în mașină atât articole mari cât și mici.

Se poate întâmpla ca mașina de spălat să nu funcționeze. Înainte de a apela serviciul de Asistență (*a se vedea Asistența*), verificați dacă nu este vorba de o problemă ușor de rezolvat:

Anomalii:

Mașina de spălat nu pornește.

Cauze posibile / Rezolvare:

- Ștecărul nu este introdus în priză de curent, sau nu face contact.
- Aveți o pană de curent la domiciliu.

Ciclul de spălare nu pornește.

- Ușa nu este bine închisă.
- Butonul ON/OFF nu a fost apăsată.
- Butonul START/PAUSE nu a fost apăsat.
- Robinetul de apă nu este deschis.
- A fost setată o întârziere față de ora pornirii.

Mașina de spălat nu încarcă apă (Pe display este vizualizat scris "H2O").

- Furtunul de alimentare cu apă nu este racordat la robinet.
- Furtunul este îndoit.
- Robinetul de apă nu este deschis.
- Apa la domiciliul dvs. este oprită.
- Apa nu are presiune suficientă.
- Butonul START/PAUSE nu a fost apăsat.

Mașina de spălat încarcă și descarcă apă încontinuu.

- Furtunul de golire nu a fost instalat la o înălțime cuprinsă între 65 și 100 cm de pământ (*a se vedea "Instalare"*).
- Capătul furtunului de evacuare este cufundat în apă (*a se vedea "Instalare"*).
- Evacuarea din perete nu are răsuflare pentru aer.

Dacă după aceste verificări problema nu se rezolvă, închideți robinetul de apă, stingeți mașina de spălat și chemați Asistența. Dacă locuința se află la ultimele etaje ale unui edificiu, este posibil să aibă loc fenomene de sifonare, motiv pentru care mașina de spălat încarcă și descarcă apă încontinuu. Pentru a elimina acest inconvenient, se găsesc în comerț supape anti-sifonare.

Mașina de spălat nu se golește sau nu stoarce.

- Programul nu prevede golirea apei: cu unele programe trebuie pornit manual.
- Furtunul de golire este îndoit (*a se vedea "Instalare"*).
- Conducta de descărcare este înfundată.

Mașina de spălat vibrează foarte mult în timpul stoarcerii.

- Cuvă, în momentul instalării, nu a fost deblocată în mod corespunzător (*a se vedea "Instalare"*).
- Mașina de spălat este în pantă (*a se vedea "Instalare"*).
- Mașina de spălat este prea aproape de pereți și mobilier (*a se vedea "Instalare"*).

Mașina de spălat pierde apă.

- Furtunul de alimentare cu apă nu este bine înșurubat (*a se vedea "Instalare"*).
- Sertarul detergenților este înfundat (pentru a-l curăța *a se vedea "Întreținere și curățare"*).
- Furtunul de golire nu este bine fixat (*a se vedea "Instalare"*).

Indicatoarele Opțiunilor și ale START/PAUSE luminează intermitent repede și display-ul afișează un cod de anomalie (ex.: F-01, F-..).

- Opriti mașina și scoateți ștecărul din priză; așteptați aprox. 1 minut înainte de a o reaprinde.
Dacă nu obțineți nici un rezultat, apelați Centrul de Service pentru asistență.

Se formează prea multă spumă.

- Detergentul nu este compatibil cu mașina de spălat (trebuie să fie scris "pentru mașina de spălat", "de mână și în mașina de spălat", sau ceva asemănător).
- Dozajul a fost excesiv.

Nu se activează Push & Wash.

- După pornirea mașinii s-a acționat altă comandă decât Push & Wash. Stingeți mașina și apăsați butonul Push & Wash.

Asistență

RO

Înainte de a lua legătura cu Asistența:

- Verificați dacă puteți rezolva singuri problema (a se vedea "Anomalii și remedii");
- Porniți din nou programul pentru a controla dacă inconvenientul a fost eliminat;
- În caz negativ, contactați un Centru de Asistență Tehnică.

! Nu apelați niciodată la persoane neautorizate.

Comunicați:

- tipul de anomalie;
- modelul mașinii (Mod.);
- numărul de serie (S/N).

Aceste informații sunt specificate pe plăcuța cu date tehnice, lipită în partea din spate a mașinii de spălat precum și în partea anterioară, după ce deschideți ușa.

Atenționări în conformitate cu legislația în vigoare

- Conform prevederilor legislației privind gestionarea deșeurilor, este interzisă eliminarea deșeurilor de echipamente electrice și electronice (DEEE) alături de deșeurile municipale nesortate. Ele trebuie predate la punctele municipale de colectare, societățile autorizate de colectare/reciclare sau distribuitori (în cazul în care se achiziționează echipamente noi de același tip).
- Autoritățile locale trebuie să asigure spațiile necesare pentru colectarea selectivă a deșeurilor precum și funcționalitatea acestora. Contactați societatea de salubritate sau compartimentul specializat din cadrul primăriei pentru informații detaliate.
- Deșeurile de echipamente electrice și electronice pot fi predate și distribuitorilor, la achiziționarea de echipamente noi de același tip (schimb 1 la 1).
- Predarea, de către utilizatori, a deșeurilor de echipamente electrice și electronice, la punctele de colectare municipale, societățile autorizate de colectare/reciclare sau distribuitori (în cazul în care se achiziționează echipamente noi de același tip) facilitează refolosirea, reciclarea sau alte forme de valorificare a acestora.
- Deșeurile de echipamente electrice și electronice pot conține substanțe periculoase care pot avea un impact negativ asupra mediului și sănătății umane în cazul în care DEEE nu sunt colectate selectiv și gestionate conform prevederilor legale.
- Simbolul alăturat (o pubela cu roți, barata cu două linii în forma de X), aplicat pe un echipament electric sau electronic, semnifică faptul că acesta face obiectul unei colectări separate și nu poate fi eliminat împreună cu deșeurile municipale nesortate.



REGULAMENTUL DELEGAT (UE) NR. 1061/2010 AL COMISIEI	
Marca	INDESIT
Modelul	BWE 71253X WSSS EU
Capacitatea nominală exprimată în kg de rufe din bumbac	7
Clasa de eficiență energetică pe o scară de la A+++ (consum redus) la G (consum ridicat)	A+++
Consumul de energie anual exprimat în kWh ¹⁾	174
Consumul de energie la programul de spălare rufe din bumbac standard la 60 °C la capacitate maximă exprimat în kWh ²⁾	0.996
Consumul de energie la programul de spălare rufe din bumbac standard la 60 °C la capacitate parțială exprimat în kWh ²⁾	0.617
Consumul de energie la programul de spălare rufe din bumbac standard la 40 °C la capacitate parțială exprimat în kWh ²⁾	0.588
Consumul de energie în modul off (oprit) exprimat în W	0.5
Consumul de energie în modul left-on (rămas în funcțiune) exprimat în W	8
Consumul de apă anual exprimat în litri ³⁾	9280
Clasa de eficiență la centrifugare pe o scară de la G (eficiență minimă) la A (eficiență maximă)	B
Numărul maxim de rotații ⁴⁾	1200
Conținutul de apă rămas ⁵⁾	53.0%
Durata programului de spălare rufe din bumbac standard la 60 °C la capacitate maximă exprimată în minute.	265
Durata programului de spălare rufe din bumbac standard la 60 °C la capacitate parțială exprimată în minute.	185
Durata programului de spălare rufe din bumbac standard la 40°C la capacitate parțială exprimată în minute.	180
Durata modului left-on (rămas în funcțiune) exprimată în minute	30
Nivelul de zgomot exprimat în dB(A) re 1 pW spălare ⁶⁾	60
Nivelul de zgomot exprimat în dB(A) re 1 pW centrifugare ⁶⁾	89
Model încorporat	

¹⁾ "Programul de spălare rufe din bumbac standard la 60 °C la capacitate maximă și parțială și "programul de spălare rufe din bumbac standard la 40 °C la capacitate parțială sunt programele de spălare standard la care fac referire informațiile de pe etichetă și din fișa produsului. Programul de spălare rufe din bumbac standard la 60 °C și programul de spălare rufe din bumbac standard la 40 °C sunt adecvate pentru spălarea rufelor din bumbac cu grad de murdărie normal și sunt cele mai eficiente programe din punct de vedere al consumului combinat de energie și apă. Încărcarea parțială reprezintă jumătate din încărcarea nominală.

²⁾ Pe baza programelor cu 220 de cicluri de spălare rufe din bumbac standard la 60°C și 40°C la încărcare maximă și parțială, și a consumului modurilor cu consum redus. Consumul real de energie va depinde de modul în care este utilizat aparatul.

³⁾ Pe baza programelor cu 220 de cicluri de spălare rufe din bumbac standard la 60°C și 40°C la capacitate maximă și parțială. Consumul real de apă va depinde de modul în care este utilizat aparatul.

⁴⁾ Pentru programul de spălare rufe standard la 60 °C la încărcare maximă și parțială sau la 40°C la încărcare parțială, oricare dintre acestea este mai scăzut.

⁵⁾ S-a obținut pentru programul de spălare rufe din bumbac standard la 60 °C la încărcare maximă și parțială sau la 40°C la încărcare parțială, oricare dintre acestea este mai ridicat.

⁶⁾ Pe baza fazelor de spălare și centrifugare pentru programul de spălare rufe din bumbac standard la 60 °C la încărcare maximă.

Instruções para a utilização

MÁQUINA DE LAVAR ROUPA

PT

Português

BWE 71253

Sumário

Instalação, 58-59

Desembalar e nivelar
Ligações hidráulicas e eléctricas
Primeiro ciclo de lavagem
Dados técnicos

Manutenção e cuidados, 60

Interromper a alimentação de água e de corrente eléctrica
Limpar a máquina de lavar roupa
Limpar a gaveta dos detergentes
Cuidados com a porta de vidro e o tambor
Limpar a bomba
Verificar o tubo de alimentação de água

Precauções e conselhos, 61

Segurança geral
Eliminação
Abertura manual da porta de vidro

Descrição da máquina de lavar roupa, 62-63

Painel de comandos
Visor

Como efectuar um ciclo de lavagem, 64

Programas e opções, 65-66

Tabela dos programas
Opções de Lavagem
Push & Wash

Detergentes e roupa, 67-68

Gaveta dos detergentes
Preparar a roupa
Programas especiais
Sistema de balanceamento da carga

Anomalias e soluções, 69

Assistência, 70

Instalação

PT

! É importante guardar este livrete para poder consultá-lo a qualquer momento. Se a máquina for vendida, cedida ou transferida, certifique-se que este livrete permaneça com a máquina para informar o novo proprietário acerca do seu funcionamento e das respectivas advertências.

! Leia com atenção estas instruções: há importantes informações acerca da instalação, da utilização e da segurança.

Desembalar e nivelar

Desembalar

1. Tire a máquina de lavar roupa da embalagem.
2. Verifique se a máquina de lavar roupa sofreu danos no transporte. Se estiver danificada não efectue a sua ligação e contacte o revendedor.

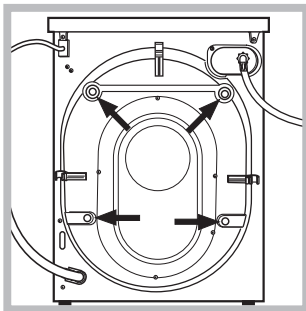

3. Tire os 4 parafusos de protecção para o transporte e a borrachinha com o respectivo calço, situados na parte traseira (veja a figura).

4. Tape os furos com as tampas em plástico fornecidas.
5. Guarde todas as peças: se for necessário transportar a máquina de lavar roupa, terão de ser montadas outra vez.

! Embalagens não são brinquedos para as crianças!

Nivelamento

1. Instale a máquina de lavar roupa sobre um pavimento plano e rígido, sem encostá-la em paredes, móveis nem outro.

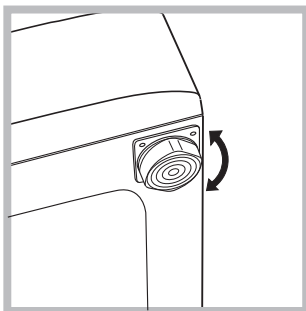

2. Se o pavimento não for perfeitamente horizontal, para compensar qualquer irregularidade, desatarraxe ou atarraxe os pés dianteiros (veja a figura); ; o ângulo de inclinação, medido no plano de trabalho,

não deve ultrapassar 2°.

Um cuidadoso nivelamento dá estabilidade à máquina e evita vibrações, ruídos e deslocamentos durante o funcionamento. Se houver tapete ou alcatifa, regule os pés De modo a que debaixo da máquina de lavar roupa haja um espaço suficiente para ventilação.

Ligações hidráulicas e eléctricas

Ligação do tubo de alimentação da água

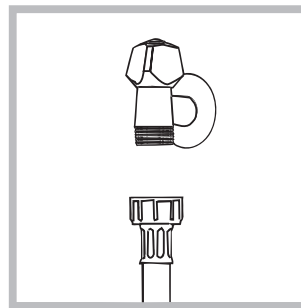

1. Realize a ligação do tubo de alimentação parafusando-o a uma torneira de água fria com bocal de rosca de 3/4 gás(veja a figura). Antes de realizar esta ligação, haja a água escorrer até estar límpida.

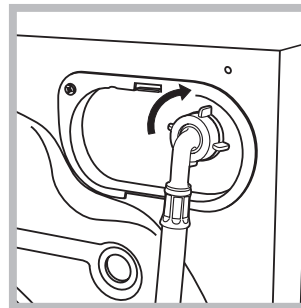

2. Ligue o tubo de alimentação na máquina de lavar roupa atarraxando-o no apropriado fornecimento da água, na parte traseira, em cima à direita (veja a figura).

3. Tome cuidado para o tubo não ser dobrado nem esmagado.

! A pressão hídrica da torneira deve ser entre os valores da tabela dos Dados técnicos (veja a página ao lado).

! Se o comprimento do tubo de alimentação não for suficiente, contacte uma oficina especializada ou um técnico autorizado.

! Nunca utilize tubos já usados.

! Utilize aqueles fornecidos com a máquina.

Ligação do tubo de descarga

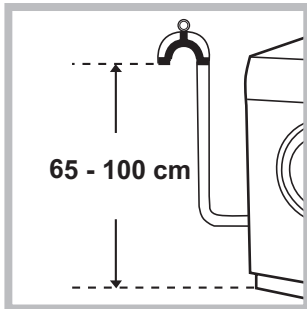

Ligue o tubo de descarga, sem dobrá-lo, a uma condução de descarga ou a uma descarga na parede situada entre 65 e 100 cm de altura do chão;

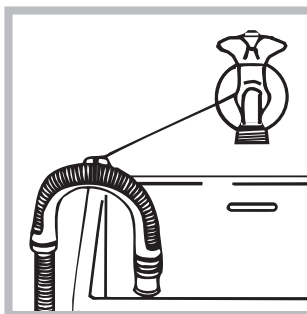

ou coloque na beira de um lavabo ou de uma banheira, prenda na torneira a guia fornecida (veja a figura). A ponta solta do tubo de descarga não deve permanecer emergida na água.

! É desaconselhado empregar tubos de extensão; mas se for indispensável, a extensão deve ter o mesmo diâmetro do tubo original e não medir mais de 150 cm de comprimento.

Ligação eléctrica

Antes de ligar a ficha na tomada eléctrica, certifique-se que:

- a tomada tenha uma ligação à terra e seja nos termos da legislação;
- a tomada tenha a capacidade para suportar a carga máxima de potência da máquina, indicada na tabela dos Dados técnicos (veja ao lado);
- a tensão de alimentação seja entre os valores indicados na tabela dos Dados técnicos (veja ao lado);
- a tomada seja compatível com a ficha da máquina de lavar roupa. Se não for, substitua a tomada ou a ficha.

! Esta máquina de lavar roupa não deve ser instalada ao aberto, nem mesmo abrigada, porque é muito perigoso deixá-la exposta à chuva e às tempestades.

! Depois de ter instalado a máquina de lavar roupa, o acesso à tomada eléctrica deve ser fácil.

! Não empregue extensões nem fichas múltiplas.

! O cabo não deve ser dobrado nem apertado.



! O cabo de alimentação deve ser substituído somente por técnicos autorizados.

Atenção! O fabricante declina toda a responsabilidade se estas regras não forem respeitadas.

Primeiro ciclo de lavagem

Depois da instalação, antes de usar, efectue um ciclo de lavagem com detergente mas sem roupa, defina o programa “Auto Limpeza” (veja “Limpar a máquina de lavar roupa”).

Dados técnicos

Modelo	BWE 71253
Medidas	largura 59,5 cm altura 85 cm profundidade 54 cm
Capacidade	de 1 a 7 kg
Ligações eléctricas	veja a placa das características técnicas colocada na máquina
Ligações hídricas	pressão máxima 1 MPa (10 bars) pressão mínima 0,05 MPa (0,5 bar) capacidade do tambor 52 litros
Velocidade da centrifugação	até 1200 rotações por minuto
Programas de controlo conforme as regulamentos 1061/2010 e 1015/2010	programa 9; Eco algodón 60°C. programa 9; Eco algodón 40°C.
	Esta aparelhagem é em conformidade com as seguintes Directivas Comunitárias:
	- 2004/108/CE (Compatibilidade Electromagnética)
	- 2012/19/EU - WEEE
	- 2006/95/CE (Baixa Tensão)

Manutenção e cuidados

PT

Interromper a alimentação de água e de corrente eléctrica

- Feche a torneira da água depois de cada lavagem. Desta maneira diminuiu-se o desgaste do sistema hidráulico da máquina de lavar roupa e elimina-se o risco de inundação.
- Tire a ficha da tomada eléctrica quando for limpar a máquina de lavar roupa e durante os trabalhos de manutenção.

Limpar a máquina de lavar roupa

- A parte externa e as peças em borracha podem ser limpas com um pano molhado com água morna e sabão. Não empregue solventes nem abrasivos.
- A máquina de lavar roupa dispõe de um programa de "Auto Limpeza" das suas partes internas que **deve ser efectuado sem carga alguma dentro do tambor**. O detergente (na quantidade equivalente ao 10% daquela recomendada para peças pouco sujas) ou aditivos específicos para a limpeza da máquina de lavar roupa, poderão ser utilizados como coadjuvantes no programa de lavagem. Recomenda-se efectuar o programa de limpeza a cada 40 ciclos de lavagem. Para activar o programa, pressione contemporaneamente as teclas **A** e **B** por 5 segundos (ver figura). O programa iniciará automaticamente e terá uma duração de aproximadamente 70 minutos. Para terminar o ciclo, carregar no botão START/PAUSE button.

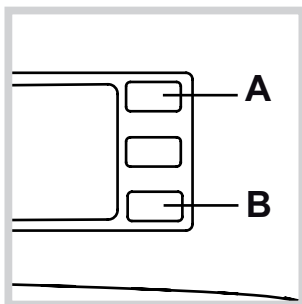

Limpar a gaveta dos detergentes

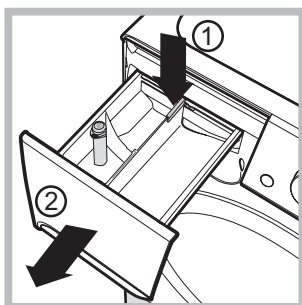

Para extrair a gaveta, pressione a lingueta (1) e puxe para fora (2) (veja a figura). Lave-a com água corrente; esta limpeza deve ser efectuada frequentemente.

Cuidados com a porta de vidro e o tambor

- Deixe a porta sempre entreaberta para evitar que se formem odores desagradáveis.

Limpar a bomba

Esta máquina de lavar roupa é equipada com uma bomba com limpeza automática que não precisa de operações de manutenção. Entretanto pode acontecer que pequenos objectos (moedinhas, botões) caiam na pré-câmara que protege a bomba, situada na parte inferior da mesma.

! Certifique-se que o ciclo de lavagem tenha terminado e tire a ficha da tomada.

Para obter acesso à pré-câmara:

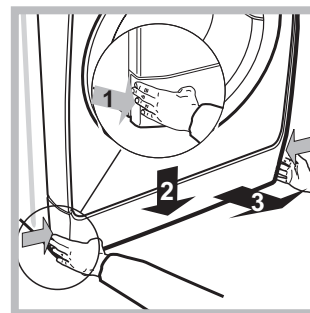

1. remova o painel de cobertura no lado anterior da máquina empurrando para o centro, em seguida empurre para baixo de ambos os lados e remova-o (veja as figuras).

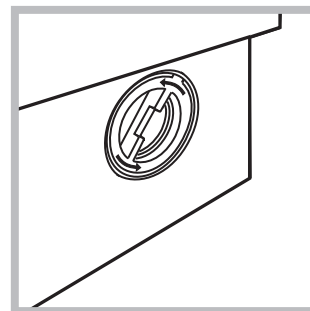

2. desenrosque a tampa girando-a no sentido anti-horário (veja a figura). é normal que perca um pouco de água;

3. limpe o interior com cuidado;
4. enrosque outra vez a tampa;
5. monte outra vez o painel, certifique-se, antes de empurrá-la na máquina, que os ganchos foram colocados nas respectivas ranhuras.

Verificar o tubo de alimentação de água

Verifique o tubo de alimentação pelo menos uma vez por ano. Se houver rachaduras ou fendas, será necessário substituí-lo: durante as lavagens as fortes pressões podem provocar repentinas quebras.

! Nunca utilize tubos já usados.

! Esta máquina de lavar roupa foi projectada e fabricada em conformidade com os regulamentos internacionais de segurança. Estas advertências são fornecidas por razões de segurança e devem ser lidas com atenção.

Segurança geral

- Este aparelho foi projectado exclusivamente para um uso doméstico.
- Este aparelho pode ser utilizado por crianças com mais de 8 anos e por pessoas com capacidades físicas, sensoriais ou mentais reduzidas ou com experiência e conhecimentos insuficientes, caso sejam supervisionadas ou caso tenham recebido instruções adequadas em relação ao uso do aparelho de forma segura, compreendendo os perigos associados. As crianças não devem brincar com o aparelho. A manutenção e limpeza não devem ser efectuadas por crianças sem supervisão.
- Não toque na máquina com os pés descalços nem com as mãos ou os pés molhados ou húmidos.
- Não puxe o cabo eléctrico para tirar a ficha da tomada, pegue a ficha mesmo.
- Não abra a gaveta dos detergentes enquanto a máquina estiver a funcionar.
- Não toque a água de descarga, que poderá chegar a temperaturas altas.
- Em nenhum caso force a porta para abri-la: poderá danificar o mecanismo de segurança que a protege contra aberturas acidentais.
- Se houver avarias, em nenhum caso mexa nos mecanismos internos para tentar reparar.
- Verifique sempre que criança não se aproximem da máquina a funcionar.
- Durante a lavagem a porta de vidro tende a aquecer-se.
- Se for preciso deslocá-la, são precisas pelo menos duas ou três pessoas, com a máxima atenção. Nunca sozinho porque a máquina é muito pesada.
- Antes de colocar a roupa controle que o tambor esteja vazio.

Eliminação

- Eliminação do material de embalagem: obedeça os regulamentos locais, de maneira que as embalagens possam ser reutilizadas.
- A directiva Europeia 2012/19/EU - WEEE relativa aos resíduos de equipamentos eléctricos e electrónicos prevê que os electrodomésticos não devem ser eliminados no normal fluxo dos resíduos sólidos urbanos. Os aparelhos que deixaram de ser utilizados devem ser recolhidos separadamente para otimizar a taxa de recuperação e reciclagem dos materiais que os compõem e impedir potenciais danos à saúde e ao

meio ambiente. O símbolo do contendor de lixo barrado com uma cruz está presente em todos os produtos para lembrar o dever de recolha selectiva.

Para mais informações sobre o correcto desmantelamento dos electrodomésticos, contacte o serviço público especializado ou os revendedores.

Abertura manual da porta de vidro

Caso não seja possível abrir a porta de vidro por falta de energia eléctrica e quiser pendurar a roupa lavada, proceda da seguinte maneira:

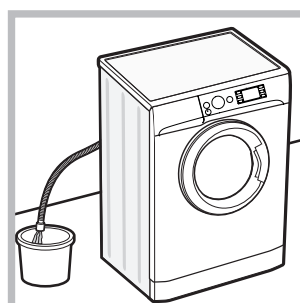

1. tire a ficha da tomada de corrente.
2. verifique que o nível de água no interior da máquina seja inferior respeito à abertura da porta de vidro; caso contrário, tirar a água em excesso através do tubo de descarga recolhendo-a num balde como indicado na figura.

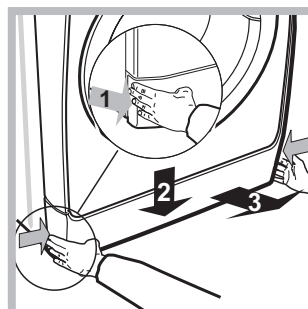

3. remova o painel de cobertura no lado anterior da máquina de lavar roupa (veja a figura).

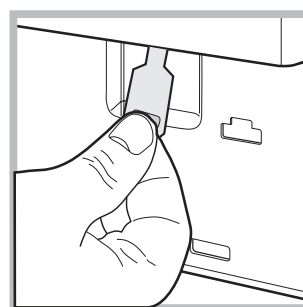
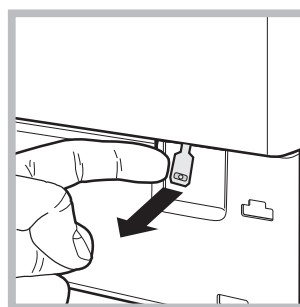

4. utilizando a lingueta indicada na figura, puxe para o exterior até liberar o tirante de plástico do fecho; puxá-lo sucessivamente para baixo e contemporaneamente abrir a porta.
5. monte outra vez o painel, certifique-se, antes de empurrá-la na máquina, que os ganchos foram colocados nas respectivas ranhuras.

Descrição da máquina de lavar roupa

PT

Painel de comandos

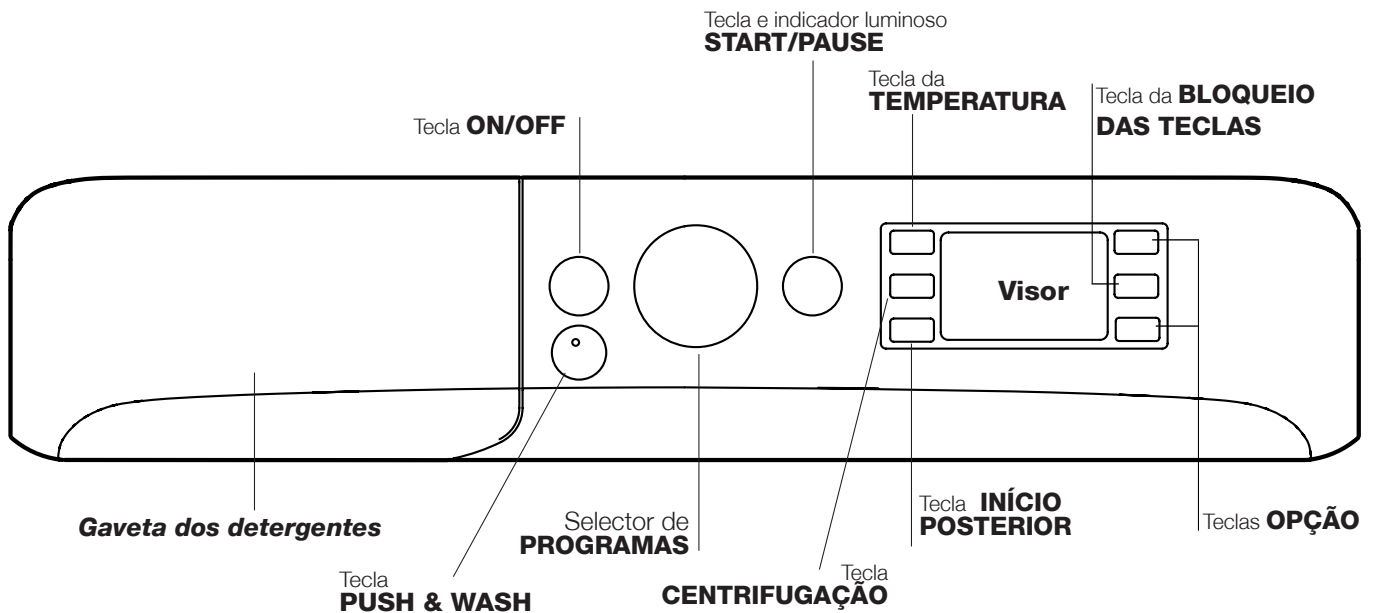

Gaveta dos detergentes: para colocar detergentes e aditivos (veja “Detergentes e roupa”).

Tecla **ON/OFF** : carregue brevemente no botão para ligar ou desligar a máquina. O indicador luminoso START/PAUSE que pisca lentamente com a cor verde, indica que a máquina está ligada. Para desligar a máquina de lavar roupa durante a lavagem, é necessário manter pressionado o botão por mais tempo, aproximadamente 3 segundos; uma pressão breve ou acidental não permitirá o desligamento da máquina. O desligamento da máquina durante uma lavagem em curso anula a própria lavagem.

Tecla **PUSH & WASH:** (veja “Programas e opções”).

Selector de **PROGRAMAS:** para seleccionar o programa desejado (veja a “Tabela dos programas”).

Tecla da **BLOQUEIO DAS TECLAS:** para **activar** o bloqueio do painel de comandos, manter pressionada a tecla durante aproximadamente 2 segundos. O símbolo aceso indica que o painel de comandos está bloqueado. Deste modo, impedem-se modificações acidentais dos programas (à excepção da tecla ON/OFF), sobretudo se houver crianças em casa. Para **desactivar** o bloqueio do painel de comandos, mantenha pressionada a tecla durante aproximadamente 2 segundos.

Teclas **OPÇÃO:** para seleccionar as opções disponíveis. O indicador luminoso correspondente à opção seleccionada permanecerá aceso.

Tecla **TEMPERATURA** °C : pressionar para reduzir ou excluir a temperatura; o valor é indicado no visor.

Tecla **CENTRIFUGAÇÃO** : pressionar para reduzir ou excluir completamente a centrifugação; o valor é indicado no visor.

Tecla **INÍCIO POSTERIOR** : pressionar para programar um início atrasado do programa escolhido; o atraso é indicado no visor.

Tecla e indicador luminoso **START/PAUSE** : quando o indicador luminoso verde acende com intermitência lenta, carregar na tecla para iniciar uma lavagem. Quando o ciclo iniciar, o indicador permanecerá aceso fixo. Para colocar em pausa a lavagem, carregar novamente no botão; o indicador ficará intermitente na cor laranja. Se o símbolo não estiver iluminado, será possível abrir a porta de vidro. Para fazer iniciar a lavagem do ponto em que foi interrompida, carregar novamente no botão.

Modalidade de Stand by

Esta máquina de lavar roupa, em conformidade com as novas normas sobre a economia energética, dispõe de um sistema de desligação automática (stand by) que entra em função aproximadamente 30 minutos depois, no caso de inutilização. Carregue brevemente no botão ON/OFF e aguarde até a reactivação da máquina.

Visor

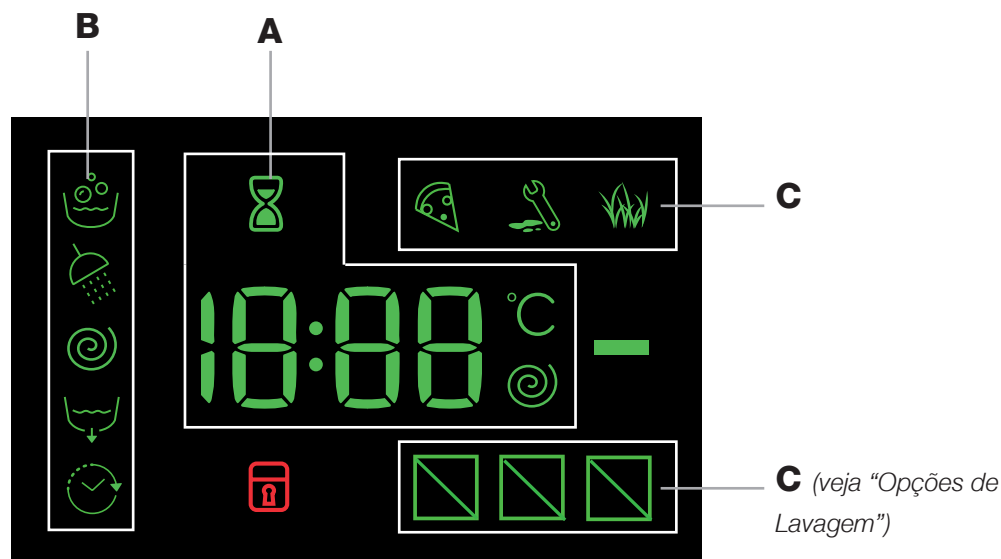

O visor é útil para programar a máquina e fornece muitas informações.

Na secção **A** é visualizada a duração dos vários programas à disposição e com o ciclo iniciado o tempo restante para o fim do mesmo; no caso em que tenha sido programado um INÍCIO POSTERIOR, será visualizado o tempo Restante para o início do programa seleccionado.

Além disto, ao carregar na respectiva tecla, serão visualizados os valores máximos da velocidade de centrifugação e de temperatura que a máquina pode efectuar conforme o programa seleccionado ou os últimos valores seleccionados compatíveis com o programa escolhido.

O ícone da clepsidra fica intermitente na fase em que a máquina está a recolher os dados de carga conforme o programa seleccionado. Depois de no máx. 10 minutos do início, o ícone da ampulheta acende-se fixo e é indicado o tempo restante definitivo. O ícone da ampulheta irá desligar-se após aproximadamente 1 minuto da visualização do tempo residuo definitivo.

Na secção **B** são visualizadas as “fases de lavagem” previstas para o ciclo seleccionado e com o programa iniciado a “fase de lavagem” em curso.

- Lavagem
- Enxaguamento
- Centrifugação
- Descarga

O símbolo “INÍCIO POSTERIOR” iluminado indica que no visor é visualizado o valor do “Início posterior” configurado.

Na secção **C** estão presentes os três níveis relativos às opções de lavagem.

Indicador luminoso **Porta bloqueada**

O símbolo aceso indica que a porta está bloqueada. Para evitar danos é necessário aguardar que o símbolo apaga antes de abrir a porta de vidro.

Para abrir a porta durante a realização de um ciclo, carregar na tecla START/PAUSE; se o símbolo PORTA DE VIDRO BLOQUEADA estiver apagado será possível abrir a porta.

Como efectuar um ciclo de lavagem





PT

Programação rápida

1. **COLOCAR A ROUPA** Abrir a porta de vidro. Coloque a roupa dentro da máquina prestando atenção para não superar a carga máxima indicada na tabela dos programas na página seguinte.
2. **DOSAGEM DO DETERGENTE.** Extrair a gaveta e deitar o detergente nos específicos recipientes como explicado no parágrafo “*Detergentes e roupa*”.
3. **FECHAR A PORTA DE VIDRO.**
4. Pressionar a tecla “PUSH & WASH” para iniciar o programa de lavagem.

Programação tradicional

1. **LIGAR A MÁQUINA.** Carregue na tecla ; o indicador luminoso START/PAUSE piscará lentamente na cor verde.
2. **COLOCAR A ROUPA** Abrir a porta de vidro. Coloque a roupa dentro da máquina prestando atenção para não superar a carga máxima indicada na tabela dos programas na página seguinte.
3. **DOSAGEM DO DETERGENTE.** Extrair a gaveta e deitar o detergente nos específicos recipientes como explicado no parágrafo “*Detergentes e roupa*”.
4. **FECHAR A PORTA DE VIDRO.**
5. **Escolha do programa.** Seleccione com o selector dos PROGRAMAS o programa desejado; ao mesmo é associada uma temperatura e uma velocidade de centrifugação que podem ser modificadas. No visor aparecerá a duração do ciclo.
6. **PERSONALIZAR O ciclo de lavagem.** Utilizar as específicas teclas:

  **Modificar a temperatura e/ou a centrifugação.** A máquina visualiza automaticamente a temperatura e a centrifugação máximas para o programa seleccionado ou as últimas seleccionadas se compatíveis com o programa escolhido. Carregando no botão  pode-se reduzir a temperatura progressivamente até a lavagem a frio “OFF”. Carregando no botão  pode-se reduzir a centrifugação progressivamente até a sua exclusão “OFF”. Uma posterior pressão dos botões colocará os valores novamente aos máximos previstos.

! Excepção: seleccionando o programa **6** a temperatura pode ser aumentada até a 60°.

! Excepção: seleccionando o programa **7** a temperatura pode ser aumentada até a 60°.

! Excepção: seleccionando o programa **10** a temperatura pode ser aumentada até a 90°.

Programar um início posterior.

Para programar o início atrasado do programa escolhido, carregue no botão relativo até alcançar o tempo de atraso desejado. Quando a opção estiver activa, no visor ilumina-se o símbolo  Para cancelar a opção de início posterior, carregue novamente na tecla até que no visor apareça a escrita “OFF”.



Modificar as características do ciclo.

- Pressionar o botão para activar a opção; o indicador luminoso correspondente ao botão irá acender-se.
- Carregar novamente no botão para desactivar a opção; o respectivo indicador luminoso irá apagar-se.

! Se a opção seleccionada não for compatível com o programa definido, o indicador luminoso acender-se-á intermitente e a opção não ficará activa.

! Se a opção seleccionada não for compatível com a opção configurada anteriormente, a incompatibilidade será indicada com a intermitência do indicador luminoso junto com um sinal sonoro (3 bips) e será ativada apenas a segunda opção; o indicador luminoso da opção ativada ilumina-se.

! As opções podem variar a carga recomendada e/ou a duração do ciclo.

7. **INICIAR O PROGRAMA.** Carregar no botão START/PAUSE. O respectivo indicador luminoso ficará verde fixo e a porta de vidro irá bloquear-se (símbolo PORTA BLOQUEADA  aceso). Para modificar um programa durante a realização de um ciclo, **colocar a máquina de lavar roupa em pausa** carregando na tecla START/PAUSE (o indicador luminoso START/PAUSE irá piscar lentamente na cor laranja); seleccionar então o ciclo desejado e carregar novamente no botão START/PAUSE. Para abrir a porta durante a realização de um ciclo, carregar no botão START/PAUSE; se o símbolo PORTA BLOQUEADA  estiver apagado será possível abrir a porta. Carregar novamente no botão START/PAUSE para fazer iniciar o programa do ponto em que foi interrompido.
8. **FIM DO PROGRAMA.** É indicado pela escrita “END” no visor, quando o símbolo PORTA BLOQUEADA  irá apagar-se será possível abrir a porta. Abrir a porta, retirar a roupa e desligar a máquina.

! Se desejar anular um ciclo já iniciado, carregue por alguns segundos na tecla . O ciclo será interrompido e a máquina irá desligar-se.

Tabela dos programas

Programas	Descrição do Programa	Temp. max. (°C)	Velocità max. (rotações por minuto)	Detergentes e aditivos		Carga max. (Kg)	Humidade residual %	Consumo de energia kWh	Água total lt	Duração ciclo
				Lavagem	Amaciador					
Everyday 30° ECO										
1	Daily Algodão	30°	1200	●	●	3,5	-	-	-	**
2	Daily Sintéticos	30°	1000	●	●	3,5	-	-	-	**
3	Coloridos	30°	1000	●	●	3,5	-	-	-	**
4	Delicados	30°	0	●	●	1	-	-	-	**
5	Rápidos 30': para refrescar rapidamente roupas sujas (não é indicado para lã, seda e roupas que deve ser lavadas à mão).	30°	800	●	●	3,5	70	0,16	33	30'
Traditionals										
6	Algodão (3): brancos e coloridos delicados pouco sujos.	40° (Max.60°)	1200	●	●	7	53	0,97	75	220'
7	Sintéticos (4): Coloridos resistentes pouco sujos.	40° (Max.60°)	1000	●	●	3,5	46	0,68	55	120'
8	Mistos	40°	1200	●	●	7	-	-	-	**
9	Eco algodón 60°C (1): brancos e coloridos resistentes muito sujos.	60°	1200	●	●	7	53	0,99	52,4	265'
9	Eco algodón 40°C (2): brancos e coloridos delicados pouco sujos.	40°	1200	●	●	7	53	0,97	75	220'
10	Algodão: brancos e coloridos resistentes muito sujos.	60° (Max.90°)	1200	●	●	7	-	-	-	**
Specials										
11	Rápidos	20°	800	●	●	1,5	-	-	-	20'
11	Rápidos	40°	1200	●	●	3,5	-	-	-	45'
11	Rápidos	60°	1000	●	●	7	-	-	-	60'
12	Edredões: para peças com enchimento em plumas de ganso.	30°	1000	●	●	2	-	-	-	**
13	Lã: Para lã, cashmere, etc.	40°	800	●	●	1,5	-	-	-	**
14	Anti-odor	40°	1000	●	●	3	-	-	-	**
	Enxaguamento + Centrifugação	-	1200	-	●	7	-	-	-	**
	Centrifugação + Descarga	-	1200	-	-	7	-	-	-	**
	Apenas descarga *	-	OFF	-	-	7	-	-	-	**

* Ao seleccionar o programa e excluindo a centrifugação, a máquina efectuará apenas a descarga.

** É possível visualizar a duração do programa de lavagem no visor.

A duração do ciclo indicada no visor ou no manual é uma estimativa calculada com base nas condições padrão. O tempo efectivo poderá variar a depender de vários factores, tais como a temperatura e a pressão da água em entrada, a temperatura ambiental, a quantidade de detergente, a quantidade e o tipo de carga, o balanceamento da carga e as opções adicionais seleccionadas.

Para todos Test Institutes:

1) Programa de controlo segundo a regulamentos 1061/2010: configurar o programa 9 com uma temperatura de 60°C.

Este ciclo é adaptado para lavar uma carga de algodão normalmente suja e é o mais eficiente em termos de consumo combinado de energia e de água, para lavar a 60°C. A temperatura efectiva de lavagem pode ser diferente daquela indicada.

2) Programa de controlo segundo a regulamentos 1061/2010: configurar o programa 9 com uma temperatura de 40°C.

Este ciclo é adaptado para lavar uma carga de algodão normalmente suja e é o mais eficiente em termos de consumo combinado de energia e de água, para lavar a 40°C. A temperatura efectiva de lavagem pode ser diferente daquela indicada.

Para todos Test Institutes:

3) Programa longo para algodão: configurar o programa 6 com uma temperatura de 40°C.

4) Programa longo para sintético: configurar o programa 7 com uma temperatura de 40°C.

Opções de Lavagem

! Se a opção seleccionada não for compatível com o programa definido, o indicador luminoso acender-se-á intermitente e a opção não ficará activa.

! Se a opção seleccionada não for compatível com a opção configurada anteriormente, a incompatibilidade será indicada com a intermitência do indicador luminoso junto com um sinal sonoro (3 bips) e será ativada apenas a segunda opção; o indicador luminoso da opção ativada ilumina-se.

Anti-manchas

Esta opção permite seleccionar o tipo de sujidade de modo a adaptar o ciclo de forma ideal para a remoção das manchas.

Os tipos de sujidade são:

- **Alimentos**, para manchas de alimentos e bebidas, por exemplo.
- **Trabalho**, para manchas de óleo e tinta, por exemplo.
- **Exterior**, para manchas de lama e erva, por exemplo.

! A duração do ciclo de lavagem varia em função do tipo de sujidade seleccionado.

11 Rápidos

Depois de pressionar pela primeira vez, ilumina-se o ícone 45', à segunda o ícone 60' e à terceira o ícone 20'.

Push & Wash

Esta função permite iniciar um ciclo de lavagem mesmo com a máquina desligada, sem ter de pressionar a tecla ON/OFF ou, depois de ligar a máquina, sem ter de acionar nenhuma outra tecla e/ou botão (caso contrário, o programa Push & Wash será desativado). Para iniciar o ciclo Push & Wash manter pressionado o botão durante 2 segundos. O indicador luminoso aceso indica que o ciclo foi ativado. O ciclo de lavagem é ideal para peças em algodão e sintéticos, funcionando com uma temperatura de lavagem de 30° e uma velocidade máxima de centrifugação de 1000 rotações por minuto. Carga máx. 3,5 kg. (Duração ciclo 45').

Como funciona?

1. Carregue a roupa (peças em algodão e/ou sintéticos) e feche a porta.
2. Coloque o detergente e os aditivos.
3. Inicie o programa mantendo pressionada a tecla Push & Wash durante 2 segundos. O respetivo indicador luminoso ficará verde e a porta irá bloquear-se (símbolo porta bloqueada aceso).

Obs.: No início da lavagem, a tecla Push & Wash ativa um ciclo automático para algodão e sintéticos não personalizável.

Este programa não permite a possibilidade de configurar opções adicionais.

Para abrir a porta durante a realização de um ciclo automático, pressione o botão START/PAUSE; se o símbolo porta bloqueada estiver apagado, será possível abrir a porta. Pressione novamente o botão START/PAUSE para reiniciar o programa a partir do ponto em que foi interrompido.

4. No final do programa, irá acender-se o indicador END.

Gaveta dos detergentes

O bom resultado da lavagem depende também do emprego da dose certa de detergente: com excessos não se lava de maneira mais eficaz, mas contribui-se para formar crostas nas peças internas da máquina de lavar roupa e poluir o meio ambiente.

! Não use detergentes para lavagem à mão, porque formam espuma demais.

! Usar detergentes em pó para roupas de algodão brancas e para a pré-lavagem e para lavagens com temperatura superior aos 60°C.

! Seguir as indicações fornecidas pelo produtor na embalagem do detergente.

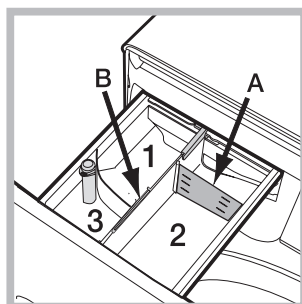

Tire a gaveta dos detergentes e deite o detergente ou o aditivo da seguinte maneira:

Gaveta 1: Não deite o detergente na gaveta média **1**.

Gaveta 2: Detergente para lavagem (em pó ou líquido)

No caso do uso de detergente líquido, aconselha-se usar o recipiente **A** fornecido com o aparelho para uma correcta dosagem. Para o uso do detergente em pó, coloque o recipiente na cavidade **B**.

Gaveta 3: Aditivos (para amaciar etc.)

O amaciador não deve ultrapassar o nível "máx" indicado no perno central.

Preparar a roupa

- Divida a roupa em função:
 - do tipo de tecido / do símbolo na etiqueta.
 - as cores: separe as peças coloridas das brancas.
- Esvazie as algibeiras e verifique se há botões soltos.
- Não ultrapasse os valores indicados que se referem ao peso da roupa enxuta: veja a "Tabela dos programas".

Quanto pesa a roupa?

- 1 lençol 400 - 500 g.
- 1 fronha 150 - 200 g.
- 1 toalha de mesa 400 - 500 g.
- 1 roupão 900 - 1.200 g.
- 1 toalha de rosto 150 - 250 g.

Programas especiais

Daily Algodão: ciclo a 30 °C para peças em algodão. Permite reduzir o consumo de energia para o aquecimento da água, mantendo um bom resultado de lavagem. Indicado para peças de roupa pouco sujas.

Daily Sintéticos: ciclo a 30 °C para peças sintéticas. Permite reduzir o consumo de energia para o aquecimento da água, mantendo um bom resultado de lavagem. Indicado para peças de roupa pouco sujas.

Coloridos: ciclo a 30 °C que ajuda a preservar as cores; indicado para peças de cor em algodão e sintéticas. Permite reduzir o consumo de energia para o aquecimento da água, mantendo um bom resultado de lavagem. Indicado para peças de roupa pouco sujas.

Delicados: utilize o programa **4** para a lavagem de peças muito delicadas. É aconselhável colocar as peças do avesso antes da lavagem. Para obter melhores resultados, recomenda-se o uso de detergente líquido para peças delicadas.

Mistos: Ciclo a 40 °C para lavar peças em algodão e sintéticas em conjunto. Indicado para peças pouco sujas.

Rápidos (programa **11**) permite gerir a duração do tratamento das peças de 20' a 60'.

- **20'**: o programa que refresca as suas peças de roupa em apenas 20 minutos.

- **45'**: ciclo breve estudado para lavar peças de tecido misto de algodão e sintéticas.

- **60'**: O ciclo "60" foi estudado para lavar a 60° numa hora peças em algodão resistente com um grau de sujidade médio, garantindo bons resultados de lavagem. Para peças sintéticas ou mistas, é aconselhável baixar a temperatura para 40°.

Edredões: para lavar peças com enchimento de plumas de ganso de solteiro (com peso inferior a 2 kg), travesseiros, jaquetas, utilizar o programa específico **12**. Recomenda-se colocar as peças no tambor dobrando as suas pontas para dentro (veja as figuras) e de não superar os $\frac{3}{4}$ do volume do próprio tambor. Para obter óptimos resultados de lavagem recomenda-se utilizar o detergente líquido dosado na gaveta dos detergentes.

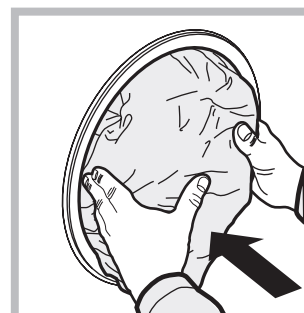

Lã: o ciclo de lavagem "Lã" desta máquina de lavar roupa foi aprovado pela Woolmark Company para a lavagem de vestuário em lã classificado como "lavável à mão", desde que a lavagem seja executada de acordo com as instruções indicadas na etiqueta da peça e com as indicações fornecidas pelo fabricante da máquina de lavar roupa. (M1126)



Anti-odor: utilize o programa **14** (Sintéticos) para remover maus cheiros da roupa (por exemplo, fumo, suor, fritos). O programa foi estudado para remover os maus cheiros, preservando a fibras dos tecidos.

Sistema de balanceamento da carga

Antes de cada centrifugação, para evitar vibrações excessivas e para distribuir a carga em modo uniforme, o tambor efectua algumas rotações a uma velocidade levemente superior àquela de lavagem. Se no fim de repetidas tentativas a carga ainda não estiver correctamente balanceada, a máquina efectuará a centrifugação com uma velocidade inferior àquela prevista. No caso de um excessivo desequilíbrio, a máquina de lavar roupa efectuará a distribuição ao invés da centrifugação. Para favorecer uma melhor distribuição da carga e o seu correcto balanceamento, aconselha-se misturar peças grandes com peças pequenas.

Pode acontecer que a máquina de lavar roupa não funcione. Antes de telefonar para a Assistência Técnica (veja "Assistência"), verifique se não se trata de um problema fácil de resolver com ajuda da seguinte lista.

Anomalias:

Possíveis causas / Solução:

A máquina de lavar roupa não liga.

- A ficha não está colocada na tomada eléctrica, ou não é suficiente para haver contacto.
- Em casa não há corrente.

O ciclo de lavagem não inicia.

- A porta de vidro não está bem fechada.
- O botão ON/OFF não foi pressionado.
- O botão START/PAUSE não foi pressionado.
- A torneira da água não está aberta.
- Foi programado um atraso de uma hora no início.

A máquina de lavar roupa não carrega água (no visor é visualizada a palavra "H2O" intermitente).

- O tubo de alimentação de água não está ligado na torneira.
- O tubo está dobrado.
- A torneira da água não está aberta.
- Está a faltar água em casa.
- Não há suficiente pressão.
- O botão START/PAUSE não foi pressionado.

A máquina de lavar roupa carrega e descarrega água continuamente.

- O tubo de descarga não está instalado entre 65 e 100 cm de altura do chão (veja "Instalação").
- A ponta do tubo de descarga está imersa na água (veja "Instalação").
- Da descarga na parede não foi sangrado o ar.

Se depois destas verificações o problema não for resolvido, feche a torneira da água, desligue a máquina de lavar roupa e chame a assistência técnica. Se a morada encontrar-se nos últimos andares de um edifício, é possível que aconteçam fenómenos de sifão por causa dos quais a máquina de lavar roupa carrega e descarrega água continuamente. Para eliminar este inconveniente, há a disposição no comércio apropriadas válvulas contra o efeito sifão.

A máquina de lavar roupa não descarrega ou nem realiza centrifugação.

- No programa não há descarga: com alguns programas será necessário iniciar a descarga manualmente.
- O tubo de descarga está dobrado (veja "Instalação").
- A conduta de descarga está entupida.

A máquina de lavar roupa vibra muito durante a centrifugação.

- O tambor, no momento da instalação, não foi liberado correctamente (veja "Instalação").
- A máquina não está nivelada (veja "Instalação").
- A máquina está apertada entre móveis e parede (veja "Instalação").

Da máquina de lavar roupa está a vazar água.

- O tubo de alimentação da água não está bem enroscado (veja "Instalação").
- O gaveta dos detergentes está entupida (para limpá-la veja "Manutenção e cuidados").
- O tubo de descarga não está fixado correctamente (veja "Instalação").

Irão piscar os indicadores luminosos das "Opções" e o indicador de START/PAUSE e o visor irá indicar um código de anomalia (por ex.: F-01, F-..).

- Desligue a máquina e tire a ficha da tomada, aguarde aproximadamente 1 minuto e volte a ligá-la. Se a anomalia persistir, contacte a Assistência Técnica.

Está a formar-se demasiada espuma.

- O detergente não é específico para máquina de lavar roupa (deve haver a escrita "para máquina de lavar", "à mão e para máquina de lavar" ou similares).
- A dose foi excessiva.

O Push & Wash não é ativado.

- Depois da ligação da máquina, foi accionado um comando diferente de Push & Wash. Desligue a máquina e pressione o botão Push & Wash.

Assistência

PT

Antes de contactar a Assistência Técnica:

- Verifique se consegue resolver a anomalia sozinho (veja “Anomalias e soluções”);
- Reinicie o programa para verificar se o inconveniente foi resolvido;
- Em caso negativo, contacte um Centro de Assistência Técnica.

! Nunca recorra a técnicos não autorizados.

Comunique:

- o tipo de anomalia;
- o modelo da máquina (Mod.);
- o número de série (S/N)

Estas informações encontram-se na placa colocada na parte traseira da máquina de lavar roupa e na parte anterior abrindo a porta de vidro.

REGULAMENTO DELEGADO (UE) N.º 1061/2010 DA COMISSÃO	
Modelo	INDESIT
Código	BWE 71253X WSSS EU
Capacidade nominal em kg de tecidos de algodão	7
Classe de eficiência energética numa escala de A+++ (baixos consumos) a D (altos consumos)	A+++
Consumo de energia anual em kWh ¹⁾	174
Consumo energético do programa algodões standard a 60°C em plena carga em kWh ²⁾	0.996
Consumo energético do programa algodões standard a 60° em carga parcial em kWh ²⁾	0.617
Consumo energético do programa algodões standard a 40° em carga parcial em kWh ²⁾	0.588
Consumo energético ponderado em estado de desactivação em W	0.5
Consumo energético ponderado em estado inactivo em W	8
Consumo de água em litros/ano ³⁾	9280
Classe de eficiência de secagem numa escala de G (menos eficiente) a A (mais eficiente)	B
Velocidade máxima de centrifugação obtida ⁴⁾	1200
Grau de humidade residual ⁵⁾	53.0%
Duração do programa standard para tecidos de algodão 60°C em plena carga em min.	265
Duração do programa standard para tecidos de algodão 60°C em carga parcial em min.	185
Duração do programa standard para tecidos de algodão 40°C em carga parcial em min.	180
A duração do estado inactivo em min.	30
A emissão de ruído aéreo, expressa em dB(A) Re 1 pW, na lavagem ⁶⁾	60
A emissão de ruído aéreo, expressa em dB(A) Re 1 pW, na centrifugação ⁶⁾	89
Modelo de encastrar	

¹⁾ Com base em 220 ciclos de lavagem dos programas de lavagem normal de algodão a 60 °C e a 40 °C em plena carga e em carga parcial, e no consumo dos modos de baixo consumo de energia. O valor real do consumo de energia dependerá do modo de utilização do aparelho.

²⁾ O «programa de lavagem normal de algodão a 60 °C» e o «programa de lavagem normal de algodão a 40 °C» são os programas de lavagem normal a que se referem as informações no rótulo e na ficha, de que estes programas são adequados para a lavagem de roupa de algodão com grau de sujidade normal e são os programas de maior eficiência em termos de consumo combinado de energia e água **A carga parcial é a metade da carga nominal.

³⁾ Com base em 220 ciclos de lavagem dos programas de lavagem normal de algodão a 60 °C e a 40 °C em plena carga e em carga parcial. O valor real do consumo de energia dependerá do modo de utilização do aparelho.

⁴⁾ Para o programa de lavagem normal de algodão a 60 °C em plena carga ou no programa de lavagem normal de algodão a 40 °C em carga parcial, conforme o que for inferior.

⁵⁾ Para o programa de lavagem normal de algodão a 60 °C em plena carga ou no programa de lavagem normal de algodão a 40 °C em carga parcial, conforme o que for maior .

⁶⁾ baseada nas fases de lavagem e centrifugação no programa de lavagem normal de algodão a 60 °C em plena carga .

PT