

UPUTE ZA UPORABU

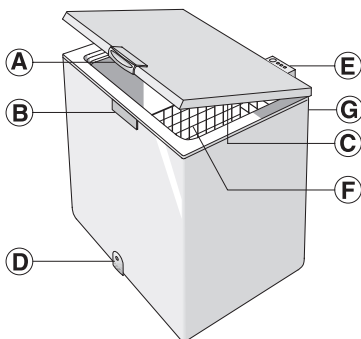

- A. Ručica poklopca.
- B. Brava (ako je uređaj opremljen).
- C. Brtva.
- D. Čep za ispuštanje vode odleđivanja (ovisno o modelu).
- E. Upravljačka ploča.
- F. Košarica (ovisno o modelu).
- G. Kondenzator (na stražnjoj strani).

POSTAVLJANJE

- Pogledajte poglavlje “Prije upotrebe kućanskog uređaja”.
- Raspakirajte uređaj.
- Uklonite 4 zaštitna elementa umetnuta između poklopca i uređaja.
- **Upozorenje:** dva od četiri zaštitna elementa moraju se postaviti u ležište plastičnih potpornih elemenata kondenzatora koje se nalazi na stražnjoj strani proizvoda.

To je potrebno radi osiguravanja pravilne udaljenosti od zida.

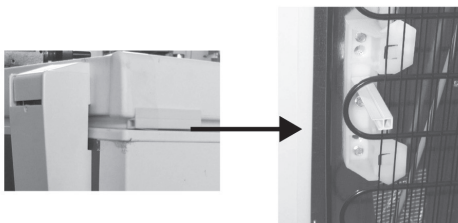

- **Prije upotrebe očistite unutrašnjost uređaja.**

- Provjerite je li čep odvoda za odmrznutu vodu (ako je uređaja opremljen) ispravno postavljen (D).
- Najbolju učinkovitost, kao i izbjegavanje štete prilikom otvaranja poklopca, postići ćete tako da ostavite barem 7 cm slobodnog prostora iza stražnje stjenke te 7 cm s obje strane uređaja.
- Postavite dodatnu opremu (ako je uređaj opremljen).

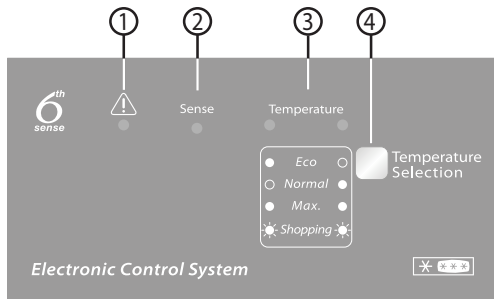

1. **Crvena LED žarulja:** kada trepće, to znači da postoji stanje alarma (pogledajte “VODIČ ZA RJEŠAVANJE PROBLEMA”)
2. **Plava LED žarulja:** funkcija “6th Sense” automatski se uključuje i korisnik je ne mora odabrati stoga **plavo LED svjetlo (2) “Sense” uvijek ostaje uključeno.** Više tehničkih podataka potražite u odjeljku “Funkcija 6th Sense”.
3. **Zelene LED žarulje:** one označavaju da uređaj radi i da je temperatura postavljena.
4. **Tipka za podešavanje temperature:** za podešavanje postavljene temperature i uključivanje/isključivanje funkcije brzog zamrzavanja.

Uključivanje uređaja

- Uređaj ukopčajte u izvor napajanja.
- Uključuje se zeleno LED svjetlo (“Normalan način”).
- Uključuje se plavo LED svjetlo (“Sense”).
- Crveno LED svjetlo treperi kako bi označilo da temperatura u uređaju nije dovoljno niska za čuvanje namirnica. Crveno LED-svjetlo obično se isključuje tijekom prvih šest sati nakon uključivanja uređaja.
- Namirnice u uređaj stavite tek kada se crveno LED svjetlo isključi.

Napomena:

Budući da je brtva čvrsta, poklopac uređaja ne može se otvoriti odmah nakon zatvaranja. Pričekajte nekoliko minuta prije ponovnog otvaranja poklopca uređaja.

UPUTE ZA UPORABU

Podešavanje temperature

Pomoću tipke (4) odaberite željenu temperaturu. Za podešavanje temperature u unutrašnjosti postupite kako slijedi:

- Uzastopce pritisčite tipku (4). Svakim pritiskom tipke postavljena temperatura se ažurira prikazujući za redom vrijednosti "Normalna", "Eko" i "Plus".
- Odaberite "Max" za hladniju temperaturu za spremanje.
- Kod polovičnog punjenja preporučuje se vrijednost "Eko": ovom postavkom optimizira se potrošnja energije.

Zelene žarulje indikatora (3) prikazuju odabranu postavku u skladu sa sljedećim dijagramom:



Eko: najmanje niska temperatura (uključeno lijevo svjetlo indikatora).
Normalna: srednja temperatura (uključeno desno svjetlo indikatora).
Max.: iznimno niska temperatura (uključena oba svjetla indikatora).
Shopping (Kupovina): Brzo zamrzavanje (uključena oba svjetla indikatora). Pogledajte odjeljak "Zamrzavanje svježih namirnica".

Napomena: Postavka će se pohraniti u memoriji čak i ako dođe do nestanka struje. Vrijeme koje je potrebno da temperatura u unutrašnjosti zamrzivača dostigne postavljenu temperaturu može varirati ovisno o klimatskim uvjetima i samoj postavljenoj temperaturi.

Funkcija 6th Sense™

Funkcija "6th Sense" uvijek je uključena kako bi kontrolirala unutarnju temperaturu uređaja i jamčila optimalne uvjete. Automatski se uključuje u sljedećim slučajevima:

• kod otvaranja vrata

Ova se funkcija uključuje svaki puta kada otvaranje vrata dovodi do promjene temperature u unutrašnjosti uređaja. Funkcija ostaje uključena tijekom razdoblja koje je potrebno za ponovno uspostavljanje optimalnih uvjeta za rad.

ZAMRZAVANJE NAMIRNICA

Priprema svježih namirnica za zamrzavanje

- Prije zamrzavanja svježe namirnice omotajte i hermetički zatvorite u: aluminijsku foliju, plastičnu foliju za namirnice, plastične vrećice koje ne propuštaju zrak i vodu, spremnike od polietilena s poklopcima pod uvjetom da su prikladni za zamrzavanje.
- Namirnice moraju biti svježije, zrele i prvorazredne

Zamrzavanje svježih namirnica

- Namirnice koje treba zamrznuti postavite tako da izravno dodiruju stijenke uređaja:
A) – namirnice koje treba zamrznuti,
B) – već zamrznute namirnice.
- Izbjegavajte stavljanje namirnica koje treba zamrznuti u izravan dodir s već zamrznutim namirnicama.
- Podijelite namirnice u male porcije da bi se zamrzavanje odvijalo bolje i brže; taj će vam se postupak pokazati korisnim i u trenutku upotrebe zamrznutih namirnica.
- Ako se unosi minimalna količina namirnica (do 1/4 maksimalne snage zamrzavanja navedene na nazivnoj pločici), radom uređaja automatski upravlja funkcija "6th Sense", a da nije potrebna nikakva intervencija od strane korisnika.
- Kada zamrzavate veće količine namirnica, do maksimalne zapremnine uređaja, kako je navedena na nazivnoj pločici, postupite na sljedeći način:

• kod odlaganja namirnica u zamrzivač

Ova se funkcija uključuje svaki put kada se spremaju veće količine namirnica. Ostaje uključena tijekom razdoblja koje je potrebno za ponovno uspostavljanje optimalnih uvjeta za zamrzavanje unesenih namirnica osiguravajući najbolji omjer kvalitete postupka zamrzavanja i potrošnje energije.

Napomena: Trajanje funkcije "6th Sense" automatski se postavlja i može varirati ovisno o načinu uporabe uređaja.

kvalitete kako bi se dobile zamrznute namirnice visoke kvalitete.

- Svježe povrće i voće po mogućnosti treba zamrznuti čim se ubere kako bi se sačuvala puna izvorna hranjiva vrijednost, postojanost, boja i okus.
- Vruće namirnice prije stavljanja u uređaj uvijek ostavite da se ohlade.

1. Najmanje 24 sata prije spremanja svježih namirnica u zamrzivač uključite funkciju brzog zamrzavanja tako da na otprilike 3 sekunde pritisnete (4). Zelena LED svjetla (3) uzastopno trepere.
2. Namirnice koje treba zamrznuti stavite u uređaj i 24 sata vrata uređaja moraju biti zatvorena. Nakon toga namirnice će biti zamrznute.

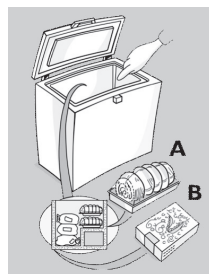

Funkcija brzog zamrzavanja može se ručno isključiti pritiskom na (4). Ako se funkcija brzog zamrzavanja ručno ne isključuje, uređaj će je automatski isključiti nakon 50 sati.

UPUTE ZA UPORABU

ODLAGANJE NAMIRNICA

Pogledajte tablicu na uređaju.



Označavanje zamrznutih namirnica

Zamrznute namirnice stavite u uređaj i podijelite ih u kategorije; na svakom pakovanju naznačite rok trajanja, radi osiguranja pravovremene potrošnje prije isteka roka.

Savjeti za odlaganje zamrznutih namirnica

Pri kupnji zamrznutih namirnica:

- provjerite da ambalaža nije oštećena (zamrznute namirnice u oštećenoj ambalaži mogu biti pokvarene). Ako je pakiranje napuhano ili se vide vlažne mrlje, to znači da proizvod nije čuvan u najpovoljnijim uvjetima i moguće je da je već počeo odmrzavanje.
- Zamrznute namirnice kupujte posljednje i za njihov prijevoz koristite termo vrećice.

MJESECI	NAMIRNICE
1-3	
4-7	
8-12	

ODLEĐIVANJE UREĐAJA

Uređaj treba odlediti kada debljina leda na stijenkama dosegne 5 – 6 mm.

- Iskopčajte uređaj iz napajanja.
- Izvadite paketiće namirnica iz uređaja i zajedno ih umotajte u novinski papir te pohranite na vrlo hladnom mjestu ili u toplinski izoliranu torbu.
- Poklopac uređaja ostavite otvoren.
- Izvadite unutarnji čep otvora za odvod vode odmrzavanja (ovisno o modelu).
- Izvadite vanjski čep otvora za odvod vode odmrzavanja (ovisno o modelu) i postavite ga kao na slici.
- Postavite posudu ispod odvodnog kanala da biste sakupili preostalu vodu. Ako postoji, koristite pregradu.
- Odleđivanje se može ubrzati upotrebom lopatice za odvajanje leda sa stijenki uređaja.
- **Uklonite led s dna uređaja.**
- **Da biste izbjegli trajna oštećenja unutrašnjosti uređaja, nemojte upotrebljavati šiljaste ili oštre metalne predmete za uklanjanje leda.**
- **Ne upotrebljavajte abrazivne proizvode i nemojte na umjetan način zagrijavati unutrašnjost.**
- **Potpuno osušite unutrašnjost uređaja.**
- Nakon odleđivanja vratite čep.

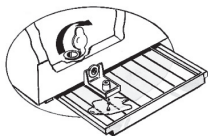
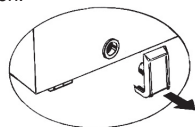

ZAMJENA ŽARULJE (ako je uređaj opremljen)

- Iskopčajte uređaj iz napajanja.
- Skinite difuzor prateći korake prikazane na slici.
- Odvijte žarulju i zamijenite je identičnom žaruljom jednake

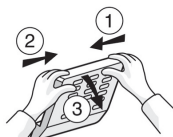

- Nakon povratka kući zamrznute namirnice odmah stavite u uređaj.
- Promjene temperature izbjegavajte ili smanjite na minimum. Poštujte datum roka trajnosti koji se nalazi na pakiranju.
- Uvijek slijedite upute za očuvanje zaleđenih namirnica navedene na pakiranju.

Napomena:

odmrznute ili djelomično odmrznute namirnice odmah pojedite.

Namirnice nemojte ponovno zamrzavati osim ako nakon prvog odmrzavanja nisu skuhanе. Nakon kuhanja odmrznute namirnice mogu se ponovno zamrzavati.

Ako dođe do dugog prekida napajanja:

- **Poklopac uređaja nemojte otvarati osim za stavljanje paketa s ledom (ako su priloženi) preko zamrznutih namirnica s desne i lijeve strane uređaja. Tako ćete usporiti rast temperature.**

snage i napona.

- Ponovno postavite difuzor i ukopčajte uređaj.

VODIČ ZA UTVRĐIVANJE KVAROVA

1. Crveno LED svjetlo treperi.

- Je li nestalo struje?
- Je li u tijeku odleđivanje?
- Jesu li nedavno stavljene svježе namirnice?
- Je li poklopac uređaja pravilno zatvoren?
- Nalazi li se uređaj u blizini izvora topline?
- Jesu li rešetka za ventilaciju i kondenzator čisti?

2. Sva LED svjetla istovremeno trepere.

- Kontaktirajte servisnu službu.

3. Uređaj je preglasan.

- Je li uređaj u potpuno vodoravnom položaju?
- Je li uređaj u dodiru s drugim namještajem ili predmetima koji mogu izazvati vibracije?
- Je li pakiranje ispod uređaja uklonjeno?

Napomena: Zvuk žuborenja iz rashladnog sustava nakon isključivanja kompresora potpuno je uobičajen.

4. Sva LED svjetla su isključena i proizvod ne radi.

- Je li nestalo struje?
- Je li utikač ispravno umetnut u utičnicu?
- Je li kabel za napajanje neoštećen?

5. Sva LED svjetla su isključena i proizvod radi.

- Kontaktirajte servisnu službu.

6. Kompresor neprestano radi.

- Jesu li u uređaj stavljene vruće namirnice?
- Je li uređaj bio otvoren dugo vremena?
- Nalazi li se uređaj u vrlo toploj prostoriji ili u blizini izvora topline?
- Je li uključena funkcija brzog zamrzavanja? (zelena LED svjetla naizmjenično trepere)

7. Na gornjem rubu ima previše leda.

- Jesu li čepovi odvoda za vodu koja nastaje odmrzavanjem ispravno postavljени?
- Je li poklopac uređaja pravilno zatvoren?
- Je li brtva poklopca uređaja oštećena ili iskrivljena?

UPUTE ZA UPORABU

(Provjerite poglavlje „Postavljanje“)

- Jesu li skinuta 4 zaštitna dijela? (Provjerite poglavlje „Postavljanje“)
- 8. Stvaranje kondenzata na vanjskim stijenama uređaja.**
- Uobičajeno je da se kondenzacija stvara u određenim atmosferskim uvjetima (vlažnost iznad 85 %) ili ako se

uređaj nalazi u vlažnoj prostoriji ili prostoriji sa slabom ventilacijom. Učinkovitost uređaja ni na koji način nije ugrožena.

9. Sloj leda na unutarnjim stijenama uređaja nije ravnomjeran.

- Ova pojava potpuno je uobičajena.

POSTPRODAJNI SERVIS

Prije obraćanja postprodajnom servisu:

1. Provjerite možete li sami riješiti problem.
2. Isključite i ponovno uključite uređaj kako biste provjerili je li problem uklonjen. Ako nije, isključite uređaj iz napajanja i pričekajte oko jedan sat prije ponovnog uključivanja.
3. Ako i nakon ovih postupaka problem nije uklonjen, kontaktirajte postprodajni servis.

Navedite:

- vrstu greške,
- model,
- servisni broj (broj iza riječi SERVICE na nazivnoj pločici na pozadini uređaja)
- svoju punu adresu,
- broj telefona i pozivni broj.

SERVICE 0000 000 00000



PRIKLJUČIVANJE NA ELEKTRIČNU MREŽU, SAMO ZA VELIKU BRITANIJU I IRSKU

Upozorenje – ovaj uređaj mora biti uzemljen.

Zamjena osigurača

Ako je mrežni kabel ovog uređaja opremljen utikačem osiguračem BS 1363A od 13 A, za zamjenu osigurača na ovoj vrsti utikača upotrijebite A.S.T.A. osigurač, odobren za BS 1362 i postupite kako slijedi:

1. izvadite poklopac osigurača (A) i osigurač (B).
2. Postavite zamjenski osigurač od 13 A u poklopac osigurača.
3. Ponovo ih priključite.

Važno:

Poklopac osigurača mora se ponovno postaviti prilikom zamjene osigurača i ako je poklopac izgubljen, osigurač se ne smije koristiti dok se ne postavi odgovarajuća zamjena. Ispravna zamjena prepoznaje se po boji umetka ili po boji u reljefnom otisku teksta na dnu utikača.

Zamjenski poklopci osigurača dostupni su u lokalnoj trgovini elektromaterijala.

Isključivo za Republiku Irsku

Često se primjenjuju informacije dane za Veliku Britaniju, ali se koristi i treća vrsta utikača i utičnice, odnosno 2-pinska vrsta s bočnim uzemljenjem.

Utičnica/utikač (vrijedi za obje zemlje)

Ako postojeći utikač nije prikladan za vašu utičnicu, kontaktirajte postprodajni servis za daljnje upute.

Ne pokušavajte sami zamijeniti utikač. Ovaj postupak mora izvršiti kvalificirani tehničar sukladno uputama proizvođača i važećim sigurnosnim propisima.

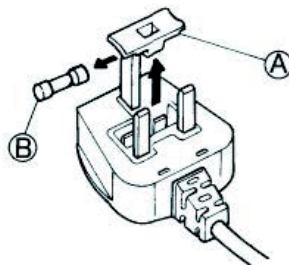

400011458268