

**OBRIGADO POR ADQUIRIR UM PRODUTO HOTPOINT.**

Para receber uma assistência mais completa, registre o aparelho em [www.hotpoint.eu/register](http://www.hotpoint.eu/register)

**Leia as instruções de segurança com atenção antes de usar o aparelho.**

⚠ Antes de pôr a máquina a funcionar, é obrigatório retirar os parafusos de transporte. Para obter instruções mais detalhadas sobre como os retirar, consulte o Guia de Instalação.

**PAINEL DE COMANDOS**

- 1 Tecla ON/OFF
- 2 Seletor de programas
- 3 Tecla "START/PAUSE"
- 4 Tecla "Centrifugação"
- 5 Tecla "Enxaguamento Extra"
- 6 Tecla "Intensidade Lavagem"
- 7 Tecla "Início Retardado"
- 8 Tecla "Energy Saver" / "Bloqueio Das Teclas"
- 9 Tecla "Temperatura"

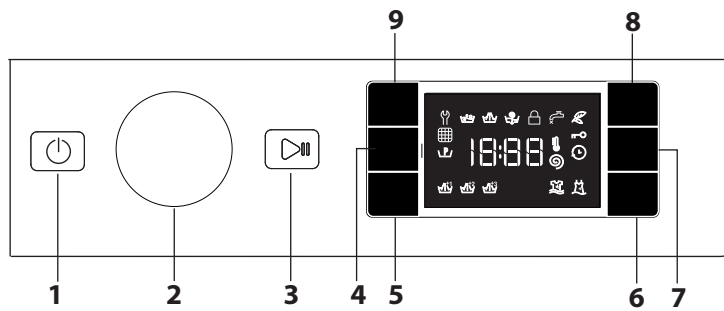

**INDICADORES DO VISOR**

- Porta bloqueada
- Energy Saver ativado
- Pré-lavagem ativado

**Início diferido**

**Bloqueio das teclas**

**Fase de lavagem**

**Falha: Ligar Assist**   
Consulte a secção Resolução de problemas

**Falha: Filtro de água entupido**   
A água não pode ser drenada; o filtro de água pode estar bloqueado

**Falha: Falta água**   
Nenhuma ou insuficiente água de entrada.  
Em caso de alguma falha, consulte a secção "RESOLUÇÃO DE PROBLEMAS"

**TABELA PROGRAMAS**

Carga máxima 8 kg Potência absorvida em off-mode 0,5 W / em left-on mode 8 W						Detergentes e aditivos			Detergente recomendado		Humidade residual % (**)	Consumo de energia kWh	Água total l	Temperatura de lavagem °C	
Programa	Temperatura		Centrifugação máxima (rotações)	Carga máx. (kg)	Duração (h : m)	Pré-lavado	Lavagem	Amaciador	Pó	Líquido					
	Definição	Range				1	2	3							
1	<b>Antimanchas 40°</b>	40 °C	☀ - 40 °C	1400	8,0	**	-	●	○	✓	-	-	-	-	
2	<b>Antimanchas Rápido</b>	40 °C	☀ - 40 °C	1200	4,5	**	-	●	○	-	✓	-	-	-	
3	<b>Branco</b>	60 °C	☀ - 90 °C	1400	8,0	2:45	● (90°)	●	○	✓	-	49	0,9	90	55
4	<b>Roupa 7 dias</b>	60 °C	☀ - 60 °C	1400	8,0	**	-	●	○	✓	-	-	-	-	
5	<b>Eco 40-60 (1)</b>	40 °C	40 °C	1351	8,0	3:38	-	●	○	✓	✓	53	0,73	56	34
				1351	4,0	2:48	-	●	○	✓	✓	53	0,55	53	34
				1351	2,0	2:25	-	●	○	✓	✓	53	0,35	35	23
6	<b>Mista</b>	40 °C	☀ - 40 °C	1000	4,5	**	-	●	○	-	✓	-	-	-	
7	<b>Algodão (2)</b>	40 °C	☀ - 60 °C	1400	8,0	3:55	-	●	○	✓	-	49	1,4	105	45
8	<b>Sintéticos (3)</b>	40 °C	☀ - 60 °C	1200	4,0	2:55	-	●	○	✓	-	35	0,8	55	43
9	<b>Coloridos</b>	40 °C	☀ - 40 °C	1400	5,0	**	-	●	○	✓	-	-	-	-	
10	<b>Rápidos 30'</b>	30 °C	☀ - 30 °C	1200 (****)	4,5	0:30	-	●	○	-	✓	71	0,2	45	27
11	<b>Lã</b>	40 °C	☀ - 40 °C	800	2,0	**	-	●	○	-	✓	-	-	-	
12	<b>20°C</b>	20 °C	☀ - 20 °C	1400	8,0	1:50	-	●	○	-	✓	49	0,2	90	22
13	<b>Delicado</b>	30 °C	☀ - 30 °C	600 (****)	1,0	**	-	●	○	-	✓	-	-	-	
14	<b>Edredões</b>	30 °C	☀ - 30 °C	1000	3,5	**	-	●	○	-	✓	-	-	-	
	<b>Enxaguamento &amp; Centrifugação</b>	-	-	1400	8,0	**	-	-	○	-	-	-	-	-	
	<b>Centrifugação &amp; Descarga *</b>	-	-	1400	8,0	**	-	-	-	-	-	-	-	-	

● Dosagem requerida ○ Dosagem opcional

A duração do ciclo indicada no visor ou no manual é uma estima calculada com base nas condições padrão. O tempo efetivo poderá variar a depender de vários fatores, tais como a temperatura e a pressão da água em entrada, a temperatura ambiental, a quantidade de detergente, a quantidade e o tipo de carga, o balanceamento da carga e as opções adicionais selecionadas. Os valores indicados para programas além do Eco 40-60 são apenas indicativos.

**1) Eco 40-60** - Ciclo de lavagem de teste em conformidade com a regulamentação Ecodesign EU 2019/2014. O programa mais eficaz em termos de energia e consumo de água para lavar roupa de algodão com sujidade normal.

**Nota:** os valores da velocidade de centrifugação apresentados no visor podem diferir ligeiramente dos valores apresentados na tabela.

**Para todos os institutos de teste:**

- 2) Programa algodão longo: configurar o programa 7 com uma temperatura de 40°C
- 3) Programa sintético longo: configurar o programa 8 com uma temperatura de 40 °C.

\* Ao selecionar o programa e excluindo a centrifugação, a máquina efetuará apenas a descarga.

\*\* É possível controlar a duração dos programas de lavagem no visor.

\*\*\* Após o final do programa e centrifugação com a velocidade máxima de centrifugação selecionável, na configuração predefinida do programa.

\*\*\*\* O display mostrará a velocidade de centrifugação sugerida como valor padrão.

**DESCRIÇÃO DO PRODUTO**

- 1. Plano de trabalho
- 2. Gaveta dos detergentes
- 3. Painel de comandos
- 4. Pega
- 5. Porta
- 6. Bomba de descarga (atrás da base)
- 7. Pés reguláveis (4)

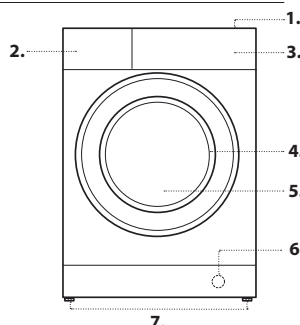

**GAVETA DOS DETERGENTES**

**Gaveta 1: Detergente para Pré-lavagem (em pó)**

**Gaveta 2: Detergente para lavagem (em pó ou líquido)**

**Gaveta 3: Aditivos (para amaciar etc.)**

O amaciador não deve ultrapassar a marca "MAX".

! Usar detergentes em pó para roupas de algodão brancas e para a pré-lavagem e para lavagens com temperatura superior aos 60°C.

! Seguir as indicações fornecidas pelo produtor na embalagem do detergente.

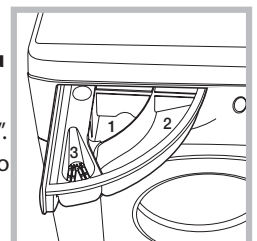

## PROGRAMAS

Siga as recomendações indicadas nos símbolos de lavagem da roupa. O valor indicado no símbolo é a temperatura máxima recomendada para lavar a roupa.



### Antimanchas 40°

o programa é adequado à lavagem de peças muito sujas com cores resistentes. O programa garante uma classe de lavagem superior à classe padrão (classe A). Não misture roupas de cor diferente com este programa. Aconselhamos a utilização de detergente em pó.

### Antimanchas Rápido

o programa foi estudado para lavar a roupa com manchas diárias, em 45'. Adequado a roupa de cor de fibra mista.

### Branco

Para a lavagem de toalhas, roupa interior, toalhas de mesa e roupa de cama, etc. em algodão resistente e linho, com um grau de sujidade normal a elevado. O ciclo só inclui uma fase de pré-lavagem antes da fase de lavagem principal, se for selecionada uma temperatura de 90°C. Neste caso, recomenda-se adicionar detergente tanto no compartimento de pré-lavagem como no de lavagem principal.

### Roupa 7 dias

para lavar a roupa de toda a casa num único ciclo. Otimiza o uso de amaciador e permite poupar tempo e energia. Aconselhamos a utilização de detergente em pó.

### Eco 40-60

Para lavar peças de algodão com sujidade normal identificadas como laváveis a 40 °C ou 60 °C, juntas no mesmo ciclo. Este é o programa de algodão padrão e o mais eficiente em termos de consumo de água e energia.

### Mista

para lavar peças mistas e coloridas em conjunto.

### Algodão

para lavar toalhas de banho, de mesa, roupa interior, etc. em tecido de algodão e linha resistente, mediantemente a pouco sujas.

### Sintéticos

para lavar peças em fibras sintéticas (como poliéster, poliacrílico, viscose, etc.) ou misto de algodão, mediantemente sujas.

### Coloridos

para a lavagem de peças de cor clara. O programa foi estudado para preservar no tempo a luminosidade das cores.

### Rápidos 30'

para lavar peças pouco sujas em pouco tempo. Não é indicado para lã, seda e peças para lavar à mão.

### Lã - Wool Care:

O ciclo de lavagem de lã desta máquina foi aprovado pela The Woolmark Company para lavagem de roupa de lã desde que as peças sejam lavadas de acordo com as instruções que constam da etiqueta da peça e com as instruções fornecidas pelo fabricante desta máquina de lavar roupa. O símbolo Woolmark é uma marca de Certificação em muitos países. M2227.



### 20 °C

Para a lavagem de peças pouco sujas, a uma temperatura de 20 °C.

### Delicado

para a lavagem de peças muito delicadas. É aconselhável colocar as peças do avesso antes da lavagem. Para obter melhores resultados, recomenda-se o uso de detergente líquido para peças delicadas.

### Edredões

para lavar peças com enchimento de plumas de ganso como edredões de casal ou de solteiro (com peso inferior a 3,5 kg), almofadas, casacos. Recomenda-se colocar as peças no tambor dobrando as suas pontas para dentro e de não superar ¾ do volume do próprio tambor. Para obter ótimos resultados de lavagem recomenda-se utilizar o detergente líquido dosado na gaveta dos detergentes.

### Enxugamento & Centrifugação

concebido para enxaguar e centrifugar.

### Centrifugação & Descarga

concebido para centrifugar e descarregar a água.

## UTILIZAR PELA PRIMEIRA VEZ

Para remover quaisquer resíduos resultantes do processo de fabrico, selecione o programa **3** a uma temperatura de 90°C. Adicione uma pequena quantidade de pó no compartimento de lavagem principal **2** da gaveta do detergente (no máximo 1/3 da quantidade recomendada pelo fabricante de detergente para roupa com um grau de sujidade ligeiro). Inicie o programa **sem adicionar roupa**.

## UTILIZAÇÃO DIÁRIA

Prepare a roupa de acordo com as recomendações da secção "DICAS E CONSELHOS". Introduza a roupa, feche a porta, abra a torneira da água e prima o botão "ON/OFF" para ligar a máquina de lavar, o botão "Start/Pause" pisca. Rode o seletor de programas para o programa pretendido e selecione qualquer opção, se necessário. A temperatura e velocidade de centrifugação podem ser alteradas se premir o botão "Temperatura" ou o botão "Centrifug." . Retire a gaveta do detergente e adicione agora o detergente (e aditivos/amaciador). Respeite as dosagens recomendadas na embalagem do detergente. Em seguida, feche a gaveta do detergente.

### INICIAR O CICLO

Pressionar o botão START/PAUSE .

A porta da máquina é bloqueada (símbolo ligado) e o tambor começa a rodar; a porta é desbloqueada (símbolo desligado) e depois novamente bloqueada (símbolo ligado) como fase de preparação para cada ciclo de lavagem. O som de "clique" faz parte do mecanismo de bloqueio. A água irá entrar no tambor e a fase de lavagem irá iniciar quando a porta estiver bloqueada.

### COLOCAR EM PAUSA UM PROGRAMA EM CURSO

Para colocar em pausa o ciclo de lavagem, prima o botão "Start/Pause" ; o indicador luminoso apaga e o tempo restante pisca no visor. Para iniciar o ciclo de lavagem no ponto em que foi interrompido, prima de novo o botão.

### ABRIR A PORTA, SE NECESSÁRIO

Após iniciar um programa, o indicador "Porta bloqueada" acende, de forma a indicar que a porta não pode ser aberta. Enquanto um programa de lavagem estiver em curso, a porta permanece bloqueada. Para abrir a porta enquanto um programa está em curso, prima "Start/Pause" para interromper o programa. Desde que o nível de água e/ou a temperatura não sejam demasiado elevados, o indicador luminoso de "Porta bloqueada" apaga e pode abrir a porta. Por exemplo, para adicionar ou retirar roupa. Prima novamente o botão "Start/Pause" para continuar o programa.

### FIM DO PROGRAMA

O indicador luminoso de "Porta bloqueada" desliga e o visor exibe "End". Para desligar a máquina de lavar após o fim do programa prima o botão "ON/OFF" , a luz apaga. Se não premir o botão ON/OFF , a máquina de lavar roupa desliga-se automaticamente após cerca de 10 minutos. Feche a torneira da água e esvazie a máquina de lavar. Deixe a porta entreaberta permitindo que o tambor seque.

### OPÇÕES

! Se a opção selecionada for incompatível com o programa selecionado, a incompatibilidade é sinalizada através de um alarme (3 bipes) e o indicador luminoso correspondente pisca.

! Se a opção selecionada for incompatível com outra opção previamente definida, apenas a mais recente seleção permanece ativa.

### Energy Saver

A opção permite lavar peças em algodão e sintéticos poupando energia e ajudando assim o ambiente. A poupança é gerada pela lavagem, que é efetuada a frio, enquanto através de uma intensificada ação mecânica e um uso otimizado da água, se atinge igualmente o resultado pretendido. É indicado para peças de roupa pouco sujas. Aconselhamos a utilização de detergente líquido.

### Início diferido

Para definir um início diferido do programa selecionado, prima o botão para definir o tempo de atraso pretendido. O símbolo acende no visor quando esta função está ativada. Para cancelar o início diferido, prima novamente o botão até o valor "0" ser exibido no visor.

### Extra enxugam.

Ao selecionar esta opção, a eficiência do enxugamento é aumentada sendo assegurada uma remoção perfeita do detergente. É especialmente útil para peles sensíveis. Prima o botão uma, duas ou três vezes para selecionar mais 1 , 2 ou 3 enxaguamentos após o enxugamento normal do ciclo, de forma a retirar todos os vestígios de detergente. Prima novamente o botão para voltar ao tipo de enxugamento "Enxag. Normal".

### Intensidade Lavagem

A opção permite otimizar a lavagem conforme o grau de sujidade dos tecidos e à intensidade de lavagem desejada.

Para peças muito sujas, pressione a tecla até chegar ao nível " ". Este nível garante uma lavagem de alto desempenho, graças ao uso de uma maior quantidade de água na fase inicial do ciclo e a uma maior movimentação mecânica, útil para eliminar as manchas mais resistentes. Para peças pouco sujas ou para um tratamento mais delicado dos tecidos, pressione a tecla até alcançar o nível " ". O ciclo reduzirá a movimentação mecânica para garantir resultados de lavagem perfeitos para as peças delicadas.





## Temperatura

Todos os programas têm um temperatura predefinida. Se quiser mudar a temperatura, prima o botão "Temperatura" . O valor surge no visor.

## Centrifugação

Todos os programas têm uma velocidade de centrifugação predefinida. Se quiser mudar a velocidade de centrifugação, prima o botão "Centrifug." . O valor surge no visor.

## BLOQUEIO DAS TECLAS

Para ativar o bloqueio do painel de controlo, mantenha pressionada a tecla  por aproximadamente 2 segundos. O símbolo  aceso indica que o painel de controlo está bloqueado (à exceção da tecla ON/OFF ). Deste modo, impedem-se modificações acidentais dos programas, sobretudo se houver crianças em casa. Para desativar o bloqueio do painel de controlo, mantenha pressionada a tecla  por aproximadamente 2 segundos.

## SUGESTÕES E RECOMENDAÇÕES

### Separe a roupa de acordo com

Tipo de tecido/etiqueta de cuidado com a roupa (algodão, fibras mistas, sintéticos, lã, peças de lavar à mão). Cor (separe as peças de cor das peças brancas, lave as peças de cor novas em separado). Delicados (lave as peças pequenas – como meias de nylon – e peças com colchetes – como soutiens – num saco de pano ou numa fronha com fecho).

### Esvazie todos os bolsos

Objetos como moedas ou isqueiros podem danificar a roupa e o tambor.

### Seguir a recomendação de dosagem / aditivos

Otimiza o resultado da limpeza, evita irritações devido ao excesso de detergente na roupa e poupa dinheiro ao evitar o desperdício de detergente.

### Utilizar temperaturas mais baixas e duração maior

Os programas mais eficientes em termos de consumo de energia são geralmente os de temperaturas mais baixas e maior duração.

### Atenção ao tamanho das cargas

Carregue a máquina de lavar até à capacidade indicada na "TABELA DE PROGRAMAS" para poupar água e energia.

### Ruído e conteúdo de humidade residual

São influenciados pela velocidade de centrifugação: quanto maior a velocidade de centrifugação na fase de centrifugação, maior o ruído e menor o conteúdo de humidade residual.

## LIMPEZA E MANUTENÇÃO

*Antes de efetuar qualquer trabalho de limpeza e manutenção, desative e desligue a máquina de lavar. Não utilize líquidos inflamáveis para limpar a máquina de lavar. Limpe e efetue a manutenção da sua máquina de lavar periodicamente (pelo menos 4 vezes por ano).*

### Limpar o exterior da máquina de lavar

Utilize um pano húmido e macio para limpar as partes exteriores da máquina de lavar. Não utilize detergentes limpa-vidros ou lava-tudo, produtos abrasivos ou semelhantes para limpar o painel de controlo – estas substâncias podem danificar o texto impresso.

### Verificar a mangueira de abastecimento de água

Verifique regularmente se a mangueira de entrada está danificada. Se estiver, substitua-a por uma nova disponível através do nosso Serviço Pós-Venda ou do seu revendedor especializado.

### Limpeza do filtro de água/drenagem da água residual

*Desligue a máquina de lavar e retire a ficha da tomada, retire o rodapé da cozinha antes de limpar o filtro de água ou drenar a água residual.*

*Depois de concluir a operação de limpeza, deve recolocar sempre o rodapé da cozinha.*

*Se tiver utilizado um programa de lavagem a quente, aguarde que a água arrefeça antes de drenar a água. Limpe o filtro de água com regularidade, para evitar que a água não seja drenada após a lavagem devido a uma obstrução do filtro. Se for impossível drenar a água, o ecrã indica que o filtro da água pode estar bloqueado.*

1. Coloque um recipiente junto da bomba para recolher qualquer derramamento.

2. **Remova, puxando-a para fora, a "mangueira de drenagem de emergência"** da base da máquina de lavar.

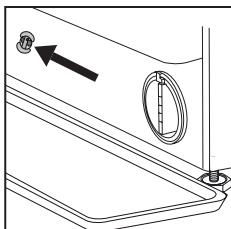

Retire a tampa da "mangueira de drenagem de emergência" da extremidade da mangueira e deixe a água sair para dentro do recipiente.

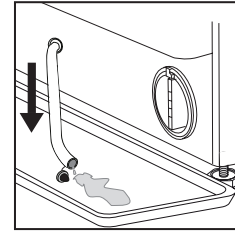

3. Rode a pega do filtro de saída e retire-o para fora do alojamento. Quando o recipiente do rodapé estiver cheio de água, coloque a tampa na extremidade da mangueira e reintroduza a pequena mangueira na base da máquina de lavar. De seguida, esvazie o recipiente.

E depois tape com firmeza a mangueira de drenagem de emergência com a tampa.

4. **Retire o filtro:** coloque um pano de algodão por baixo do filtro de água para absorver uma pequena quantidade da água residual. Em seguida, retire o filtro de água rondando-o no sentido contrário ao dos ponteiros do relógio.

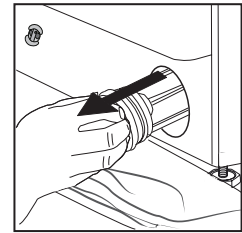
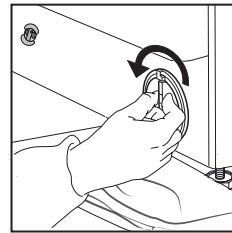

5. Limpe o filtro de água: remova os resíduos do filtro e lave-o com água corrente.

6. Insira o filtro de água: reintroduza o filtro de água, rodando-o no sentido dos ponteiros do relógio. Certifique-se de que o roda ao máximo; a pega do filtro deve estar na posição vertical. Para testar a estanqueidade do filtro de água, pode deitar cerca de 1 litro de água no dispensador de detergente.

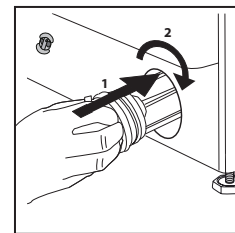

Em seguida, reinstale o rodapé da cozinha.





## TRANSPORTE E MANUSEAMENTO



**Nunca levante a máquina de lavar, pegando-lhe pelo tampo.**

Retire a ficha da tomada, e feche a torneira da água. Assegure-se de que a porta da máquina e a gaveta do detergente estão bem fechadas. Desligue a mangueira de entrada da torneira da água e remova a mangueira de drenagem do seu ponto de drenagem. Remova a água residual das mangueiras e fixe-as de modo a evitar danos durante o transporte. Volte a instalar os parafusos de transporte. Siga as instruções do GUIA DE INSTALAÇÃO para remover os parafusos de transporte pela ordem inversa.

## ANOMALIAS E SOLUÇÕES

Pode acontecer que a máquina de lavar roupa não funcione. Antes de telefonar para a Assistência Técnica, verifique se não se trata de um problema fácil de resolver com ajuda da seguinte lista.

Anomalias	Possíveis causas / Solução
<b>A máquina de lavar roupa não liga.</b>	A ficha não está colocada na tomada elétrica, ou não o suficiente para haver contacto.
	Em casa não há corrente.
<b>O ciclo de lavagem não inicia.</b>	A porta de vidro não está bem fechada.
	A tecla ON/OFF  não foi pressionada.
	A tecla START/PAUSE  não foi pressionada.
	A torneira da água não está aberta.
	Foi programado um início retardado.
<b>A máquina de lavar roupa não carrega água (no visor é visualizada a palavra "H2O").</b>	O tubo de alimentação de água não está ligado na torneira.
	O tubo está dobrado.
	A torneira da água não está aberta.
	Está a faltar água em casa.
	Não há suficiente pressão.
A tecla START/PAUSE  não foi pressionada.	
<b>A máquina de lavar roupa carrega e descarrega água continuamente.</b>	O tubo de descarga não está instalado entre 65 e 100 cm de altura do chão.
	A ponta do tubo de descarga está imersa na água.
	Da descarga na parede não foi sangrado o ar.
	Se depois destas verificações o problema não for resolvido, feche a torneira da água, desligue a máquina de lavar roupa e contacte o Serviço de Assistência. Se a morada encontrar-se nos últimos andares de um edifício, é possível que aconteçam fenómenos de sifão por causa dos quais a máquina de lavar roupa carrega e descarrega água continuamente. Para eliminar este inconveniente, há a disposição no comércio apropriadas válvulas contra o efeito sifão.
<b>A máquina de lavar roupa não descarrega ou nem realiza centrifugação.</b>	O programa não prevê a descarga: com alguns programas é necessário iniciá-lo manualmente.
	O tubo de descarga está dobrado.
	A conduta de descarga está entupida.
<b>A máquina de lavar roupa vibra muito durante a centrifugação.</b>	O tambor, no momento da instalação, não foi desbloqueado corretamente.
	A máquina não está nivelada.
	A máquina está apertada entre os móveis e a parede.
<b>A máquina de lavar roupa vazava água.</b>	O tubo de alimentação da água não está bem enroscado.
	A gaveta dos detergentes está entupida.
	O tubo de descarga não está bem fixado.
<b>Os indicadores luminosos das "Opções" e de START/PAUSE  piscam rapidamente e o visor apresenta um código de anomalia (por ex.: F-01, F-..).</b>	Desligue a máquina e tire a ficha da tomada, aguarde aproximadamente 1 minuto e volte a ligá-la. Se a anomalia persistir, contacte o Serviço de Assistência.
	O detergente não é específico para máquina de lavar roupa (deve haver a escrita "para máquina de lavar", "à mão e para máquina de lavar" ou similares).
<b>Está a formar-se demasiada espuma.</b>	A dose foi excessiva.

*DEMO MODE: para desativar esta função, desligue a máquina de lavar. Em seguida, prima e mantenha premido o botão "START/PAUSE"  e, após 5 segundos, prima e mantenha premido também o botão "ON/OFF"  durante 2 segundos..*



Pode descarregar as INSTRUÇÕES PARA SEGURANÇA E INSTALAÇÃO, FICHA TÉCNICA e os DADOS ENERGÉTICOS:

- Visitando o site - <http://docs.hotpoint.eu>
- Utilizando o QR code
- Em alternativa, **contacte o nosso Serviço de Assistência** (o número de telefone é indicado no livrete de garantia). Quando contactar o Serviço de Assistência, deverá fornecer os códigos indicados na etiqueta autocolante aplicada no interior da porta.

Para mais informações sobre a reparação e a manutenção, o utilizador deverá visitar o site [www.hotpoint.eu](http://www.hotpoint.eu)

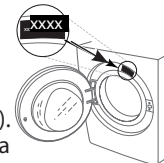

400011666869