

# Instrucțiuni de instalare și folosire

MAȘINĂ DE SPĂLAT RUFEE CU  
USCĂTOR

RO

Română

XWDE 861480 X WW GG EU

 Acest simbol îți amintește să citești acest manual de instrucțiuni.

RO

## Sumar

### Instalare

Despachetare și nivelare,  
Racorduri hidraulice și electrice,  
Primul ciclu de spălare  
Date tehnice,

### Întreținere și curățare,

Înteruperea alimentării cu apă și curent electric  
Curățarea mașinii de spălat  
Curățarea sertarului pentru detergenți  
Curățarea cuvei  
Curățarea pompei  
Controlarea furtunului de alimentare cu apă

### Precauții și sfaturi,

Norme de protecție și siguranță  
generale Scoaterea aparatului din uz  
Deschiderea manuală a ușii

### Descrierea mașinii de spălat,

Panoul de comenzi  
Display-ul

### Pornirea unui program de spălare sau a unuia de uscare

### Cicluri de spalare și opțiuni

Tabel de programe  
Opțiuni de spălare  
Push&Wash+Dry (Apasă&Spală+Usucă)

### Detergenți și rufe

Sertarul de detergenți  
Ciclul de albire  
Sortarea rufelor  
Rufe delicate  
Sistem de echilibrare a încărcăturii

### Anomalii și remedii,

### Asistență,

# Instalare

RO

! Este important să păstrați acest manual pentru a-l putea consulta în orice moment. În caz de vânzare, cedare sau mutare, asigurați-vă că acesta rămâne cu mașina de spălat rufe.

! Citiți cu atenție instrucțiunile: veți găsi informații importante cu privire la instalare, la folosire și la siguranță.

! În plicul în care se află manualul veți găsi, în afara garanției, și câteva piese care vă vor servi la instalare.

## Despachetare și nivelare

### Scoaterea din ambalaj

1. După scoaterea mașinii de spălat din ambalaj, controlați că aceasta nu a suferit nici o daună pe durata transportului.

Dacă este deteriorată, nu o conectați și contactați agentul de vânzare.

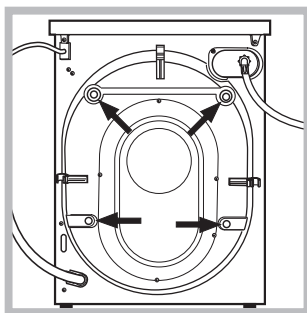

2. Scoateți cele patru șuruburi de protecție pentru transport și distanțierul respectiv, toate situate în partea posterioară (a se vedea figura).

3. Închideți orificiile cu dopurile din plastic din pungă

4. Păstrați toate piesele; în cazul în care mașina de spălat va fi transportată, este necesar să le montați din nou pentru a evita deteriorarea ei internă.

! Ambalajele nu constituie jucării pentru copii!

### Nivelare

1. Instalați mașina de spălat pe o suprafață plană și rigidă, fără a o sprijini de ziduri sau mobilă.

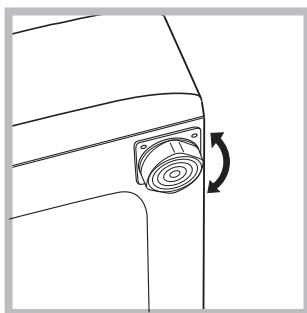

2. Echilibrați mașina deșurubând sau înșurubând, după caz, picioarele filetate, până când mașina va fi perfect orizontală (ea poate fi înclinată nu mai mult de 2 grade).

! Punerea la nivel a mașinii îi oferă acesteia stabilitate și elimină vibrațiile și zgomotul, mai ales în faza de stoarcere a rufelor.

! În cazul în care mașina este instalată pe mocheta sau covor, reglați picioarele la o înălțime care să asigure mașinii de spălat un spațiu suficient pentru ventilare.

## Racorduri hidraulice și electrice

### Racordarea furtunului de alimentare cu apă

! Înainte de a racorda furtunul de alimentare la rețeaua de apă, lăsați apa să curgă pentru a se limpezi.

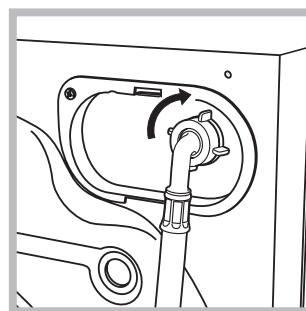

1. Racordați furtunul de alimentare la mașina de spălat, înșurubându-l la priză de apă, în partea posterioară, sus în dreapta (a se vedea figura).

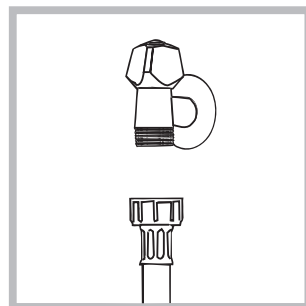

2. Conectați tubul de alimentare, înșurubându-l la un robinet de apă rece cu gura filetată de 3/4 gaz (a se vedea figura).

3. Fiți atenți ca furtunul să nu fie nici pliat, nici îndoit

! Presiunea apei de la robinet trebuie să fie cuprinsă în valorile din tabelul cu Date tehnice (a se vedea pagina alăturată).

! Dacă lungimea furtunului de alimentare nu este suficientă, adresați-vă unui magazin specializat sau unui instalator autorizat.

! Nu folosiți niciodată un furtun uzat sau vechi, ci doar pe cel din dotare.

### Conectarea furtunului de evacuare

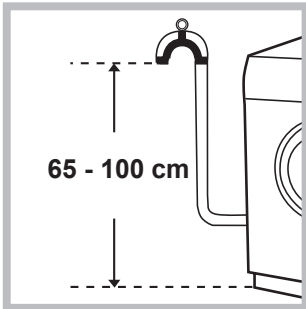

Conectați furtunul de evacuare a apei la canalizare sau la un robinet situat la o distanță de 65-100 cm de la pământ, evitând îndoirea acestuia;

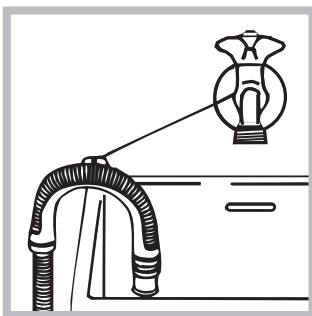

Ca alternativă, sprijiniți furtunul de evacuare pe marginea unei chiuvete sau a unei căzi, legând cotul din dotare la robinet (vezi figura). Extremitatea liberă a tubului de evacuare nu trebuie să rămână cufundată în apă.

! Nu se recomandă folosirea furtunurilor prelungitoare; dacă este indispensabil, acestea trebuie să aibă același diametru ca și furtunul original și nu trebuie să depășească 150 cm lungime.

### Racordarea electrică

Înainte de a introduce ștecherul în priză de curent, asigurați-vă că:

- priza să fie cu împământare și conformă prevederilor legale;
- priza să poată suporta sarcina maximă de putere a mașinii, indicată în tabelul cu Date tehnice (a se vedea alături);
- tensiunea de alimentare să fie cuprinsă în valorile indicate în tabelul cu Date tehnice (a se vedea alături);
- priza să fie compatibilă cu ștecherul mașinii de spălat. În caz contrar, înlocuiți priza sau ștecherul.

! Mașina de spălat nu trebuie instalată afară, nici chiar în cazul în care spațiul este adăpostit, deoarece expunerea mașinii la ploie și furtuni este foarte periculoasă.

! După instalarea mașinii de spălat, priză de curent trebuie să fie ușor accesibilă.

! Nu folosiți prelungitoare și prize multiple.





! Cablul nu trebuie să fie îndoit sau comprimat

! Cablul de alimentare sau ștecherul trebuie să fie înlocuite doar de tehnicieni autorizați ai rețelei de service indicată de producător în certificatul de garanție

Atenție! Firma își declină orice responsabilitate în cazul în care aceste norme nu se respectă.

### Primul ciclu de spălare

Imediat ce ați instalat mașina de spălat, și înainte de a o utiliza pentru prima dată, rulați un ciclu de spălare cu detergent și fără rufe, utilizând ciclul de spălare "Autocurățare" (a se vedea paragraful: "Curațarea mașinii de spălat rufe").

Date tehnice	
Model	XWDE 861480 X WW GG EU
Dimensiuni	lățime 59,5 cm înălțime 85 cm profundime 60,5 cm
Capacitate	de la 1 la 8 kg pentru spălare de la 1 la 6 kg pentru uscare
Legături electrice	Vezi placuta cu caracteristicile tehnice, aplicată pe mașina.
Legături hidrice	presiune maximă 1 MPa (10 bari) presiune minimă 0,05 MPa (0,5 bari) capacitatea cuvei 62 litri
Viteza de centrifugare	până la 1400 de rotații pe minut
Programe de control pe baza normei EN 50229	<b>spălare:</b> programul 8, temperatura 60° C; efectuată cu 8 kg de rufe. <b>uscare:</b> uscarea celei mai mici cantități (2 kg) trebuie efectuată selectând nivelul de uscare „pe umeras”  cantitatea de lenjerie trebuie să se compună din 3 cearceafuri, 2 fețe de pernă și un prosop de mâini; uscarea cantității rămase trebuie să se facă prin selectarea nivelului de uscare "în dulap"  .
 	Acest aparat este conform cu următoarele Directive Comunitare: - 2004/108/CE (Compatibilitate Electromagnetică) - 2006/95/CE (Tensiuni Joase) - 2012/19/EU

# Întreținere și curățare

RO

## Înteruperea alimentării cu apă și curent electric

- Închideți robinetul de apă după fiecare spălare. Se limitează astfel uzura instalației hidraulice a mașinii de spălat și se elimină pericolul scurgerilor.
- Scoateți stecherul din priză de curent când curățați mașina de spălat și când se efectuează lucrări de întreținere.

## Curățarea mașinii de spălat

- Partea externă și părțile din cauciuc pot fi curățate cu o lavetă înmuiată în apă caldă și săpun. Nu folosiți solvenți sau substanțe abrazive.
- Mașina de spălat este prevăzută cu un program de „AUTOCURĂȚARE” a pieselor interne care trebuie realizat **fără niciun fel de încărcătură în cuvă**. Detergentul (în cantitate de 10% din cea recomandată pentru rufe puțin murdare) sau aditivii specifici pentru curățarea mașinii de spălat pot fi folosiți ca mijloace auxiliare în programul de spălare. Se recomandă efectuarea programului de curățare la fiecare 40 de cicluri de spălare.

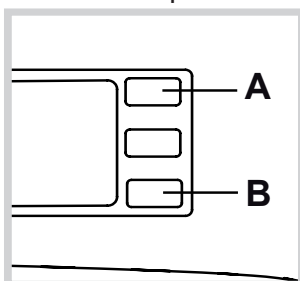

Pentru a activa programul, apăsați butoanele **A** și **B** în același timp pentru 5 secunde (a se vedea figura). Programul pornește automat și durează aproximativ 70 de minute. Pentru a

încheia ciclul, apăsați butonul START/PAUZĂ.

## Curățarea compartimentului pentru detergent

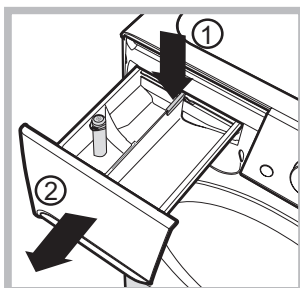

Scoateți compartimentul, ridicându-l și tragându-l spre exterior (a se vedea figura). Spălați-l sub un jet de apă; această operație trebuie efectuată cât mai des posibil.

## Îngrijirea ușii și a tamburului

- Lăsați mereu ușa întredeschisă pentru a evita formarea mirosurilor neplăcute.

## Curățarea pompei

Mașina de spălat este dotată cu o pompă de autocurățare care nu necesită întreținere. Se poate întâmpla însă ca unele obiecte mici (monede, nasturi) să cadă în anticamera care protejează pompa, situată în partea inferioară a acesteia.

! Verificați ca ciclul de spălare să fie încheia și scoateți stecherul din priză.

Pentru a avea acces la anticameră:

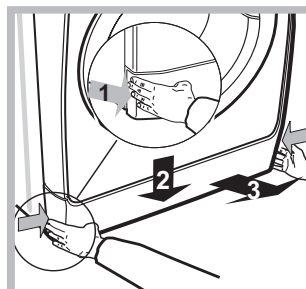

1. scoateți panoul de acoperire din partea din față a mașinii de spălat, folosind o șurubelniță (a se vedea figura);

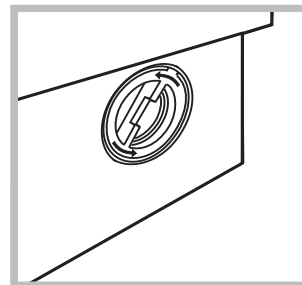

2. deșurubați capacul, rotindu-l în sens invers acelor de ceasornic (a se vedea figura). Este normal să se scurgă puțină apă;

3. curățați cu grijă interiorul;
4. înșurubați la loc capacul;
5. montați din nou panoul verificând, înainte de a-l împinge spre mașină, de a fi introdus cârligele în orificiile respective

## Controlarea furtunului de alimentare cu apă

Controlați furtunul de alimentare cel puțin o dată pe an. Dacă prezintă crăpături sau fisuri trebuie înlocuit: pe parcursul spălărilor, presiunea puternică ar putea provoca crăpături neașteptate.

! Nu folosiți niciodată furtunuri utilizate deja.

# Precauții și sfaturi

! Mașina de spălat a fost proiectată și construită conform normelor internaționale de protecție. Aceste avertizări sunt furnizate din motive de siguranță și trebuie să fie citite cu atenție.

## Siguranța generală

- Acest aparat a fost conceput exclusiv pentru utilizarea în locuințe.
- **Aparatul poate fi utilizat de către persoane (inclusiv de copii începând cu vârsta de 8 ani și de persoane cu capacități fizice, senzoriale sau mentale reduse sau cu experiență și cunoștințe insuficiente) dacă sunt supravegheate sau dacă au primit o pregătire adecvată privind folosirea aparatului în mod sigur și înțelegând pericolele respective. Copiii nu trebuie să se joace cu aparatul. Întreținerea și curățarea nu trebuie să fie efectuate de copii fără supraveghere.**
- Nu introduceți rufe nestoarse (ude)
- Nu introduceți în uscător articole conținând cauciuc, spumă (spumă latex) sau materiale/texturi similare-materialele din cauciuc.
  - Balsamul sau produsele similare trebuie utilizate conform instrucțiunilor producătorului.
  - Partea finală a ciclului mașinii se efectuează fără căldură (ciclu de răcire) pentru a garanta evitarea deteriorării articolelor.
- Dacă trebuie să uscați articole care au fost contaminate cu uleiul vegetal, de gătit, cu produse de coafat, vă recomandăm să le spălați în prealabil cu apă caldă și mult detergent.
 

**!Atenție:** Nu opriți niciodată aparatul înaintea încheierii ciclului de uscare dacă nu ați avut posibilitatea de a scoate toate rufe foarte rapid și de a le întinde pentru a se evacua caldura.
- Mașina de spălat trebuie să fie folosită doar de persoane adulte care respectă instrucțiunile din acest manual.
- Nu atingeți mașina când sunteți desculți sau cu mâini-le sau picioarele ude sau umede.
- Nu scoateți ștecherul din priză, trăgând de cablu, ci de ștecher.
- Nu deschideți sertarul detergentilor în timp ce mașina se află în funcțiune
- Nu atingeți apa de evacuare: poate atinge o temperatură ridicată.
- Nu forțați în nici un caz ușa: s-ar putea deteriora mecanismul de siguranță care evită deschiderea accidentală.
- În caz de defecțiune, nu interveniți în niciun caz în mecanismele din interior și nu încercați să o reparați singuri.
- Controlați mereu ca în apropierea mașinii aflate în funcțiune să nu se afle copii.
- Pe durata spălării, ușa se poate încălzi.
- Dacă trebuie să deplasați mașina, cereți ajutor unei alte (sau 2) persoane și fiți foarte atenți. Niciodată nu deplasați mașina singuri deoarece aceasta este foarte grea.
- Înainte de a introduce rufe, controlați ca și cuva să fie goală.
- Nu uscați în uscător țesături care au fost tratate cu soluții inflamabile.

- Scoateți toate obiectele din buzunare, în special brichete, etc. (risc de explozie).
- Nu uscați articole conținând cauciuc sau similare.
- Asigurați-vă că pe parcursul fazei de uscare, robinetul de apă este deschis.
- Copiii mai mici de 3 ani trebuie îndepărtați de aparat dacă nu sunt constant supravegheați.

## Scoaterea din uz

Eliminarea ambalajelor:

- respectați reglementările locale, în acest fel ambalajele vor putea fi refolosite.
- Directiva Europeană 2012/19/EU cu privire la deșeurile care provin de la aparatura electrică sau electronică prevede ca aparatele electrocasnice să nu fie colectate împreună cu deșeurile urbane solide, obișnuite. Aparatele scoase din uz trebuie să fie colectate separat atât pentru a optimiza rata de recuperare și de reciclare a materialelor componente cât și pentru a evita pericolele care pot afecta sănătatea omului sau polua mediul înconjurător. Simbolul tonerului tăiat care apare pe toate produsele vă amintește tocmai obligația de a le colecta separat. Pentru informații suplimentare cu privire la scoaterea din uz a electrocasnicilor, deținătorii

acestora pot apela la centrele de colectare a deșeurilor sau la vânzătorii de la care au achiziționat produsele respective.

## Deschiderea manuală a ușii

Dacă nu este posibil să deschideți ușa din cauza întreruperii curentului electric și doriți totuși să întindeți rufe, procedați după cum urmează:

1. scoateți ștecherul din priză de curent

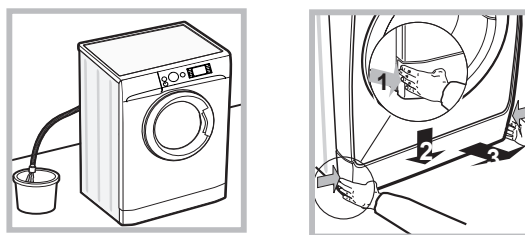

2. asigurați-vă că nivelul apei din interiorul aparatului se află sub nivelul de deschidere a ușii, dacă nu, evacuați apa în exces cu ajutorul furtunului de evacuare într-o găleată.
3. folosind o șurubelniță, demontați panoul de la baza mașinii (a se vedea figura alăturată).

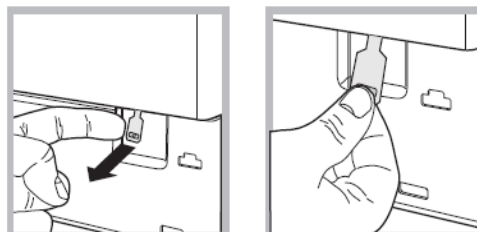

4. folosiți maneta indicată, trageți spre dvs. până când dispozitivul din plastic se detașează din locul corespunzător; trageți apoi spre jos și deschideți ușa în același timp.
5. remontați panoul de la baza mașinii, asigurându-vă înainte de a-l împinge spre mașină că ați introdus cărligele în orificiile aferente.

# Descrierea mașinii de spălat rufe cu uscător

## Panoul de control

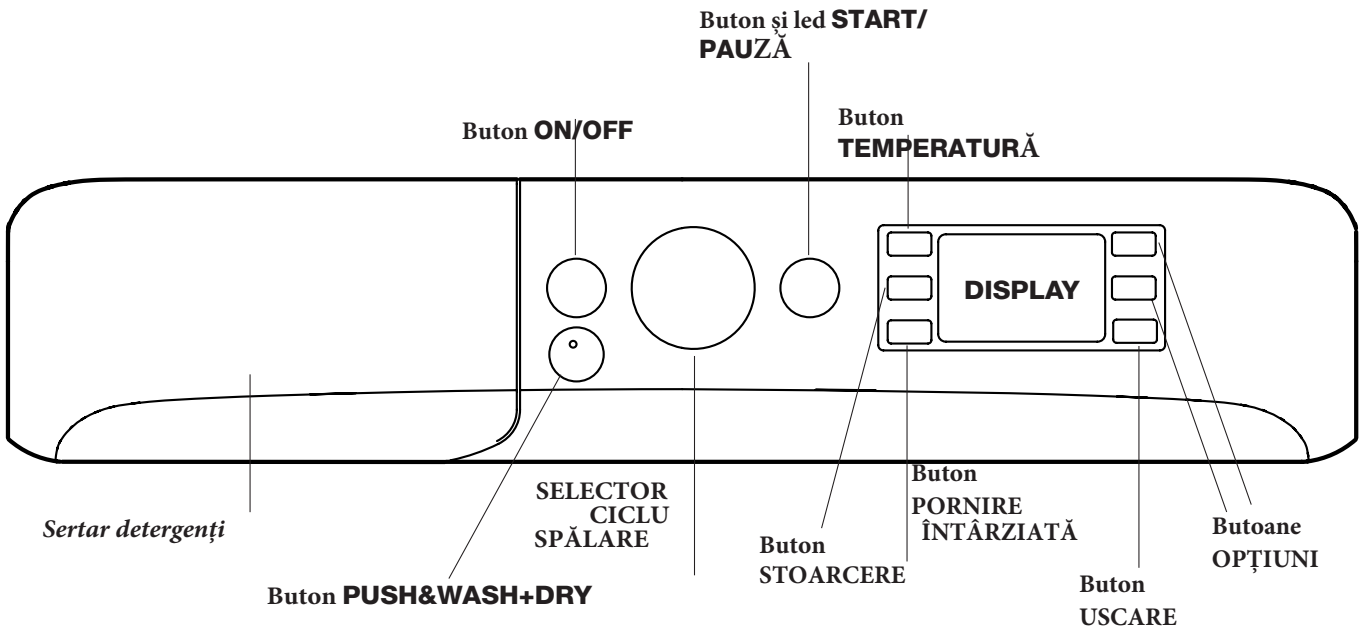

**Sertarul detergenților:** pentru a introduce detergenți sau aditivi (a se vedea "Detergenți și rufe albe").

Tastă **ON/OFF**  apăsați scurt tasta pentru a porni sau opri mașina de spălat. Indicatorul START/PAUZĂ emite un semnal intermitent de culoare verde, ceea ce vă confirmă pornirea mașinii. Pentru a opri funcționarea mașinii de spălat în timpul spălării, este necesar să țineți apăsată tasta circa 3 secunde; o apăsare de scurtă durată sau accidentală nu va opri mașina.

Oprirea mașinii de spălat în timpul executării unui ciclu va anula programul în curs de desfășurare.

**Buton PUSH&WASH+DRY:** a se vedea cap. "Cicluri de spălare și opțiuni"

**Selector Programe :** se folosește pentru a stabili programul de spălare (consultați « Tabelul de Programe »)



**Butoane Opțiuni:** sunt folosite pentru a selecta opțiunile disponibile. Indicatorul aferent funcției selectate va rămâne aprins.

**Buton Temperatură**  : este folosit pentru a reduce temperatura sau puteți opta pentru o spălare la rece (valoarea este indicată pe display)

**Buton Stoarcere**  : este folosit pentru a reduce/exclude turația de stoarcere (valoarea este indicată pe display)

**Buton Pornire Întârziată**  : apăsați-l pentru a stabili o întârziere a programului de spălare; perioada stabilită va apărea pe display.

**Buton Uscare**  pentru a dimina sau exclude uscarea; nivelul de uscarea selectat sau durata vor apărea pe display (sa se vedea "Pornirea unui program de spălare sau uscarea").

**Buton cu led Start/Pauză**  : în momentul în care ledul verde luminează intermitent, lent, apăsați butonul pentru a iniția programul de spălare. Imediat ce ați inițiat acest program, ledul luminează normal. Pentru a activa o pauză pe parcursul programului de spălare, apăsați din nou butonul ledul se colorează în portocaliu și luminează intermitent. Dacă simbolul  este stins, puteți deschide ușa. Pentru a relua programul de spălare de la momentul la care a fost întrerupt, apăsați din nou acest buton.

### Modalitatea Standby

Conform noilor reglementări în materie de reducere a consumului de energie, această mașină de spălat rufe este prevăzută cu un sistem standby ce se activează după 30 minute în care mașina nu a funcționat. Apăsați butonul ON-OFF și așteptați ca mașina să repornească.

Consum în modul oprit-0,5 W

Consum în modul pornit-8 W



## Display

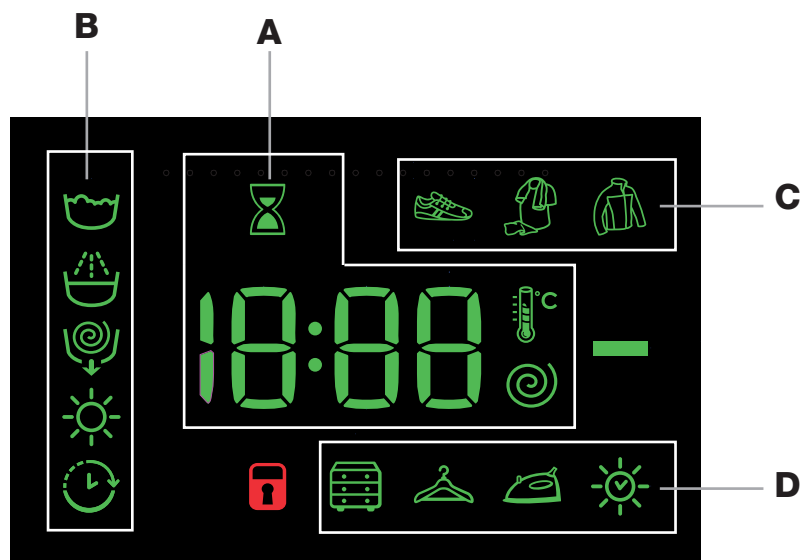

Display-ul este util programării și oferă informații importante.





Durata programelor disponibile și durata reziduală a programului în derulare sunt indicate în secțiunea A; dacă opțiunea Pornire Întârziată a fost activată, contorizarea programului selectat va fi indicată pe display.



Apăsând butonul aferent, display-ul va vizualiza automat valorile maxime de temperatură, uscare și turațiile de stoarcere maxime sau valorile selectate recent, dacă acestea sunt compatibile cu programul de spălare stabilit.

Clepsidra luminează intermitent în timp de aparatul procesează informațiile, în funcție de programul de spălare selectat.

După circa 10 minute, simbolul clepsidrei rămâne aprins, iar durata reziduală finală este afișată pe display. Simbolul clepsidrei se va stinge după circa 1 minut după ce durata reziduală finală a fost indicată.

« Fazele în curs » aferente programului selectat și « faza în curs » a programului în derulare vor apărea în secțiunea B:

-  Spălare
-  Clătire
-  Stoarcere/Evacuare
-  Uscare

Simbolul , pornirii întârziate aprins indică faptul că valoarea "pornirii întârziate" setată a fost indicată pe display. Există trei nivele în secțiunea C referitoare la opțiunile de spălare. Secțiunea D include 3 nivele de uscare, simbolizate  care se aprind în momentul selectării unui nivel de uscare.

**Indicator Ușă blocată**  simbolul aprins indică blocarea hubloului. Pentru a preveni orice daună, așteptați ca simbolul să se stingă pentru a deschide hubloul.

Pentru a deschide hubloul pe parcursul derulării unui ciclu, apăsați butonul Start/Pauză; dacă simbolul Ușă blocată este stins, hubloul poate fi deschis.

# Cum se efectuează un ciclu de spălare sau de uscare

RO

## Programare rapidă

1. **Încărcarea mașinii de spălat.** Deschideți ușa hubloului. Încărcați mașina, fiind atenți să nu depășiți cantitatea indicată în tabelul de programe de la pagina următoare.
2. **Dozarea cu produse de spălat.** Deschideți sertarul și vărsați detergent de spălare în compartimentele aferente conform indicațiilor de la paragraful «Detergenți și rufe».
3. **Închideți ușa hubloului.**
4. Apăsați butonul **PUSH&WASH +DRY** pentru a iniția programul de spălare.

## Programare tradițională

1. **PUNEREA ÎN FUNCȚIUNE A MAȘINII.** Apăsați tasta . Ledul START/PAUZĂ va lumina intermitent, (culoare verde).
2. **INTRODUCEREA RUFELOR.** Deschideți ușa. Introduceți rufele în mașină, fiind atenți să nu depășiți cantitatea indicată în *Tabelul de programe* de la pagina următoare.
3. **DOZAREA DETERGENTULUI.** Extrageți sertarul și vărsați detergent în compartimentele respective, după indicațiile din cap. „Detergenți și rufe”.
4. **ÎNCHIDEȚI UȘA.**
5. **SELECTAȚI CICLUL DE SPĂLARE.** Rotiți selectorul de PROGRAME în dreptul programului dorit; temperatura și turația de stoarcere sunt indicate pentru fiecare program de spălare; acestea pot fi ajustate. Durata ciclului va fi indicată pe display.
6. **PERSONALIZAREA CICLULUI DE SPĂLARE.** Apăsați butoanele respective de pe panoul de comenzi:  
**Modificare temperaturii și/sau a vitezei de stoarcere** Mașina a ștează automat temperatura și centrifuga maxime prevăzute pentru programul ales, sau ultimele selectate, dacă sunt compatibile cu programul. Apăsând butonul , puteți micșora treptat temperatura până la cea corespunzătoare spălării la rece (OFF). Apăsând butonul de stoarcere , puteți micșora treptat viteza de stoarcere, până la excluderea-setarea OFF. Din acest moment, apăsarea ulterioară a butoanelor va aduce valorile la cele maxime prevăzute. ! Excepție: dacă selectați programul 8, temperatura poate fi crescută până la 90°. **Alegerea programului de uscare:** la prima apăsare a tastei mașina selectează automat nivelul maxim de uscare, compatibil cu programul selectat. Următoarele apăsări reduc nivelul și ulterior durata de uscare, până la excluderea completă a fazei (OFF). Din acest moment, apăsarea ulterioară a butonelor va aduce valorile la cele maxime prevăzute. Sunt prevăzute două posibilități:

**A** - În funcție de gradul de uscare dorit:

**Călcare** : Indicat pentru rufele ușor umede ce necesită călcare

**Uscare pe umerăș** : Indicat pentru rufele ce necesită o uscare completă

**Uscare în dulap** : indicat pentru rufele ce pot fi depozitate în dulap, fără a fi necesară călcarea.

**B** - În funcție de timp: de la 210 la 30 de minute. Dacă în mod excepțional cantitatea de rufe de spălat și uscat este superioară maximumului prevăzut, efectuați spălarea, iar la încheierea programului, subdivizați cantitatea și repuneți o parte în mașină. După care urmați instrucțiunile prevăzute pentru efectuarea doar a uscării.

Repetăți aceeași procedură pentru rufele rămase. La încheierea uscării se efectuează o fază de răcire.

## Doar uscare

Apăsați butonul pentru a rula doar un program de uscare. După alegerea ciclului de uscare dorit (compatibil cu tipul rufelor), apăsați butonul pentru excluderea fazei de spălare și porniți faza de uscare la nivelul maxim pentru ciclul selectat. Nivelul de uscare sau durata pot fi setate și modificate doar prin apăsarea butonului (nu este compatibil cu ciclurile 13 și 14).

## Setări pornirea întârziată.

Pentru a programa pornirea întârziată a mașinii, apăsați tasta respectivă repetat pentru a alege perioada de întârziere dorită. După setarea pornirii întârziate, simbolul se va aprinde pe display. Pentru a anula pornirea întârziată, apăsați tasta aferentă până când pe display apare mesajul OFF.

## Modificarea caracteristicilor unui ciclu.

• Apăsați tasta corespunzătoare pentru a activa această opțiune; pe display va apărea numele opțiunii, iar ledul tastei se va aprinde.

• Apăsați din nou tasta corespunzătoare pentru a dezactiva opțiunea; ledul tastei se va stinge.

! Dacă opțiunea selectată nu este compatibilă cu programul setat, incompatibilitatea va fi semnalată prin aprinderea intermitentă a ledului, iar opțiunea nu va fi activată.

! Dacă opțiunea selectată nu este compatibilă cu o altă opțiune, setată anterior, ledul corespunzător se va aprinde intermitent, însoțit de 3 bip-uri și va fi activată numai a doua opțiune (ledul acesteia se va aprinde).

! Cantitatea de rufe admisă precum și durata ciclului pot varia în funcție de opțiunea aleasă.

7. **ACTIVAREA UNUI PROGRAM.** Apăsați tasta START/PAUSE. Ledul corespunzător se va aprinde fix-verde, iar ușa mașinii se va bloca (ledul LOCK va fi aprins). Pentru a modifica un program pe durata efectuării unui ciclu, **activați o pauză** mașinii, apăsând butonul START/PAUZĂ (ledul acestui buton va lumina intermitent, lent, portocaliu); apoi selectați ciclul dorit și apăsați din nou butonul START/PAUZĂ. Pentru a deschide ușa pe durata efectuării unui ciclu, apăsați butonul START/PAUZĂ; dacă ledul LOCK este stins, se va putea deschide ușa. Apăsați din nou tasta START/PAUZĂ pentru a continua programul de la momentul întreruperii.

8. **ÎNCHIEIEREA PROGRAMULUI.** Este indicată de mesajul **END** aprins. Ușa va putea fi deschisă dacă ledul este stins. Deschideți ușa, scoateți rufele și opriți mașina de spălat.

! Dacă doriți să anulați un ciclu deja pornit, țineți apăsat butonul până când ciclul se va întrerupe, iar mașina se va opri.



# Programe și opțiuni

Tabel programe

RO

Cicluri de spălare	Descrierea ciclului de spălare	Max. temp. (°C)	Max. stoarcere (rpm)	Uscare	Încălzire max. pentru uscarea (Kg)	Detergenți				Încălzire max. pentru spălare (Kg)	Durata ciclului	
						Prespălare	Spălare	Balsam	Înălbitor			
<b>Special</b>												
1	Sport	30°	600	●	4	-	●	●	-	4	Durata programelor de spălare poate fi vizualizată pe display.	
2	Închise	30°	800	●	3	-	●	●	-	5		
3	Anti-miros(Bumbac)	60°	1000	●	3,5	-	●	●	-	3,5		
3	Anti-miros (Sintetice)	40°	1000	●	3,5	-	●	●	-	3,5		
4	Delicate	30°	0	●	1	-	●	●	-	1		
5	Lână: pentru lână, cașmir, etc.	40°	800	●	2	-	●	●	-	2		
6	Rapid 30'	30°	800	●	3,5	-	●	●	-	3,5		
<b>Standard</b>												
7	Bumbac cu Prespălare: albe foarte murdare	90°	1400	●	6	●	●	●	-	8		
8	Bumbac Standard 60° (1-2): albe foarte murdare și colorate rezistente	60° (Max. 90°)	1400	●	6	-	●	●	-	8		
9	Sintetice: colorate rezistente foarte murdare.	60°	800	●	4	-	●	●	-	4,5		
10	Colorate	40°	1400	●	6	-	●	●	-	8		
11	Eco Bumbac 20°: albe puțin murdare și colorate delicate.	20°	1400	●	6	-	●	●	-	8		
12	Eco Sintetice	20°	800	●	6	-	●	●	-	8		
<b>Automate</b>												
13	Wash&Dry 45'	30°	1400	●	1	-	●	●	-	1		
14	Împrospătare	-	-	●	1,5	-	-	-	-	-		
<b>Parțiale</b>												
	Clătire/Albire	-	1400	●	6	-	-	●	●	8		
	Stoarcere + Evacuare	-	1400	●	6	-	-	-	-	8		
	Doar Evacuare *	-	OFF	-	-	-	-	-	-	8		

Selecționând programul și excluzând stoarcerea, mașina va efectua doar evacuarea.

Durata programului indicată pe afișaj sau în această broșură este o estimare, efectuată luând în calcul condițiile de funcționare standard. Durata reală a unui program depinde de temperatura și presiunea apei, cantitatea de detergent utilizată, cantitatea și tipul de rufe introduse în mașina de spălat, echilibrarea încălzirii și funcțiile de spălare selectate.

Pentru toate instituțiile de testare:

- 1) Program de spălare pentru bumbac conform EN50229: setați programul de spălare 8 cu temperatura de 60°C.
- 2) Program de spălare lung pentru bumbac: setați programul de spălare 10 cu temperatura de 40°C.

## Opțiuni de spălare

### Îndepărtare pete

Această opțiune permite selectarea tipului de murdărie în scopul de a ajusta optim ciclul pentru îndepărtarea petelor. Pot fi selectate următoarele tipuri de murdărie:

- Măncare, pentru pete de mâncare și băutură, de exemplu.

- Activități, pentru pete de grăsime și cerneală, de ex.

- Activități externe, pentru pete de noroi și iarbă, de ex.

! Durata programului de spălare variază în funcție de tipul de murdărie selectat.



! ESTE INCOMPATIBIL CU PROGRAMELE DE SPĂLARE 1-2-3-

4-5-6-7-10-11-12-13-14-

## Push&Wash+Dry

Această funcție permite inițierea unui ciclu de spălare chiar dacă mașina de spălat rufe este oprită, fără a fi apăsat butonul ON/OFF în prealabil, sau după pornirea mașinii, fără a fi activat niciun buton și/sau selector (altfel, funcția PUSH&WASH+DRY va fi dezactivată). Pentru a activa ciclul PUSH&WASH+DRY, țineți apăsat respectivul buton timp de 2 secunde. Ledul aprins indică inițierea programului de spălare. Acest ciclu de spălare și uscare este ideal pentru țesăturile din bumbac sau pentru cele sintetice deoarece această funcție permite spălarea la temperatura de 30 de grade și la maxim 1000 rpm. Pe durata uscării, temperatura maximă este de 60 grade. La încheierea ciclului, umiditatea reziduală va corespunde nivelului . Încărcătura maximă este de: 3 kg. Durata vizualizată reprezintă durata maximă permisă de PUSH&WASH+DRY. Dacă încărcătura e mai mică decât cea maximă sau există predominant sintetice, durata actuală a ciclului va fi mai scurtă.

## Cum funcționează?

1. Încărcați rufele (bumbac și/sau țesături sintetice) și închideți ușa
2. Adăugați detergentul și aditivii de spălare
3. Activați programul, ținând apăsat butonul Push&Wash+DRY, timp de 2 secunde. Ledul aferent se aprinde în culoarea verde, iar ușa se blochează (simbolul USA BLOCATĂ se aprinde).  
OBS.: activarea ciclului de spălare prin intermediul butonului PUSH&WASH +DRY, activează un ciclu automat de spălare și uscare recomandat pentru rufele din bumbac și sintetice care nu poate fi personalizat.  
Pentru a deschide ușa pe parcursul derulării acestui program automat, apăsați butonul START/PAUZĂ, iar simbolul USA BLOCATĂ se stinge; astfel veți putea deschide ușa. Apăsați din nou butonul START/PAUZA pentru a relua ciclul de spălare din momentul în care acesta a fost întrerupt.
4. Ciclu automat poate fi folosit doar pentru spălare, excluzând faza de uscare. Apăsați PUSH&WASH +DRY și butonul  - simbolul de uscare al nivelului de uscare  se stinge. Încărcătura maximă pentru spălare este de 4 kg. Ciclu nu poate fi personalizat ulterior.
5. La încheierea programului, indicatorul END se aprinde.

## Detergent

Alegerea detergentului precum și cantitatea acestuia depind de tipul de material (bumbac, lână, mătase,...), de culoarea rufelor, de temperatura de spălare, de gradul de mizerie și de conținutul de calcar al apei (de duritatea ei). Dozarea corectă a detergentului evită consumul excesiv și protejează mediul înconjurător: deși sunt biodegradabili, detergenții conțin elemente care alterează echilibrul naturii.

Se recomandă să:

- utilizați detergenți praf pentru rufe albe, de bumbac, precum și pentru prespălare.
- utilizați detergenți lichizi pentru articolele delicate din bumbac și pentru toate programele care funcționează la temperatură scăzută.
- utilizați detergenți lichizi delicat pentru lână și mătase.

! Nu folosiți detergenți pentru spălarea manuală: aceștia formează prea multă spumă.

Deschideți sertarul de detergenți; introduceți detergentul sau aditivul, după cum urmează:

**Sertarul 1** : Detergent pentru prespălare (praf). Înainte de a-l adăuga, asigurați-vă că nu a fost introdus compartimentul 4. **Sertarul 2** : Detergent pentru spălare (praf sau lichid) – dacă folosiți detergent lichid, vă recomandăm să dozați corespunzător, ținând cont de existența separatorului din plastic **A** (din dotare). Pentru detergent praf, introduceți separatorul în locația **B**.

**Sertarul 3**: Balsam pentru rufe, etc. – nu trebuie să depășească nivelul maxim indicat pe grilaj.

**Sertarul 4**: Înălbitor.

### Ciclul de albire

! Decolorantul tradițional se folosește pentru țesături rezistente albe, cel delicat pentru țesături colorate, sintetice și lână. Introduceți sertarul adițional **4**, aflat în dotare, în sertarul **1**. Când dozați decolorantul, nu depășiți nivelul **maxim** indicat pe pivotul central. Pentru efectuarea doar a decolorării, vărsați decolorantul în sertarul adițional **4** și selectați programul 

### Cât cântăresc rufe?

1 cearceaf	400-500 gr.
1 față de pernă	150-200 gr.
1 față de masă	400-500 gr.
1 halat de baie	900-1200 gr.
1 prosop	150-250 gr.
1 jeans	400-500 gr.
1 cămașă	150-200 gr.

### Pregătirea rufelor

- Deschideți bine rufe înainte de a le introduce.
- Separați rufe în funcție de tipul de material (a se vedea simbolul de pe eticheta rufelor) și culoare, fiind atenți să nu amestecați rufe colorate și cele albe;
- Goliți buzunarele și controlați nasturii;
- Nu depășiți valorile indicate în "Tabel Programe" referitoare la greutatea rufelor uscate:

### Recomandări referitoare la spălarea diferitelor țesături

**Sport** (programul **1**) a fost studiat pentru spălarea țesăturilor utilizate la confecționarea hainelor sportive (echipamente, pantaloni scurți etc.) puțin murdare; pentru cele mai bune rezultate, se recomandă să nu depășiți cantitatea maximă admisă indicată în „Tabel de programe”. Se recomandă utilizarea detergentului lichid într-o cantitate adecvată unei încărcări pe jumătate a mașinii.

**Rufe Negre**: folosiți programul **2** pentru spălarea rufelor de culoare închisă. Programul este conceput pentru întreținerea culorilor închise în decursul timpului. Pentru cele mai bune rezultate, vă recomandăm utilizarea unui detergent lichid pentru rufe de culori închise. Pentru funcția de uscare, la încheierea spălării, mașina va efectua un ciclu delicat de uscare care menține culorile. Display-ul va indica nivelul Încărcătură max 3 kg.

**Antimiro**: folosiți programul **3** pentru spălarea rufelor pentru a elimina mirosurile neplăcute (de ex. fum, transpirație, prăjeală). Programul este conceput pentru a elimina mirosurile neplăcute, protejând țesăturile. Se recomandă spălarea la 40° a articolelor sintetice sau a încărcăturilor mixte și la 60° a țesăturilor din bumbac rezistent.

**Delicate**: folosiți programul **4** pentru spălarea rufelor foarte delicate. Se recomandă să întoarceți pe dos rufe înainte de spălare. Pentru cele mai bune rezultate, vă recomandăm utilizarea unui detergent lichid pentru rufe delicate. Când selectați o funcție de uscare bazată pe durată, se efectuează un ciclu de uscare la încheierea spălării, foarte delicat grație gestionării controlului temperaturii jetului de apă.

1 kg sintetice 150 min

1 kg sintetice și bumbac 180 min

1 kg bumbac 180 min

Gradul de uscare depinde de încărcătură și tipul rufelor.

**Lână**: ciclul de spălare "Lână" al acestei mașini de spălat a fost testat și aprobat de Woolmark Company pentru spălarea articolelor de lână clasificate ca fiind lavabile de mână, cu condiția ca spălarea să se efectueze în conformitate cu instrucțiunile specificate pe eticheta articolului și cu indicațiile furnizate de producătorul acestei mașini de spălat. (M1127)

**Rapid 30 min**: folosiți programul **6** pentru spălarea rufelor puțin murdare la 30 grade (excepție lână și mătase) cu 3 kg rufe într-un timp scurt. Programul durează 30 min și se salvează timp și energie.

**Colorate** (programul **10**) ideal pentru rufe colorate-le menține strălucirea culorilor în timp.

**Eco Bumbac 20°** (programul **11**) ideal pentru rufe de bumbac puțin murdare. Bune performanțe se obțin și la spălarea cu apă rece, comparabile cu o spălare la 40°C, garantate fiind de o acțiune mecanică ce implică o variație a turației de stoarcere.

---

**Eco Sintetice (programul 12)** ideal pentru rufe mixte (bumbac și sintetice) cu grad normal de murdărie. Optime performanțe la spălare, chiar și la temperatură rece sunt garantate de o acțiune mecanică care se derulează prin modificarea vitezei la diferite rotații, la intervale medii și determinate.

**Wash&Dry 45 (programul 13)** ideal pentru spălarea și uscarea rufelor puțin murdare (bumbac și sintetic) într-un timp scurt. Acest ciclu poate fi folosit pentru spălarea și uscarea unei încărcături de până la 1 kg în 45 min. Pentru rezultate optime folosiți detergent lichid.

**Împrospătare (programul 14)** este ideal pentru împrospătarea rufelor și pentru înlăturarea mirosurilor neplăcute (fum), pentru bumbac și sintetice în 30 min (1,5 kg) fără faza de spălare.

### **Sistemul de echilibrare a încărcăturii**

Pentru a evita trepidațiile excesive, înainte de stoarcere, cuva mașinii va distribui cantitatea de rufe în mod uniform, centrifuga efectuând câteva rotații la o viteză mai mare decât viteza de spălare. Dacă, după numeroase încercări, mașina nu reușește să echilibreze greutatea, stoarcerea rufelor se va face la o viteză mai mică decât cea prevăzută în program. Dacă instabilitatea este prea mare, mașina va distribui greutatea în locul centrifugei. Pentru a favoriza o mai bună repartizare a rufelor și echilibrarea corectă a mașinii, se recomandă să introduceți în mașină atât articole mari cât și mici.

Se poate întâmpla ca mașina de spălat să nu funcționeze. Înainte de a apela serviciul de Asistență (a se vedea "Asistența"), verificați dacă nu este vorba de o problemă ușor de rezolvat

RO

## Anomalii:

## Cauze posibile / Rezolvare:

### Mașina nu pornește.

- Ștecherul nu este introdus în priza de curent, sau nu face contact.
- Aveți o pană de curent la domiciliu.

### Ciclul de spălare nu pornește.

- Ușa nu este bine închisă.
- Butoanele ON/OFF sau START/PAUZĂ nu au fost apăsat.
- Robinetul de apă nu este deschis.
- A fost setată o întârziere față de ora pornirii.

### Mașina nu se alimentează cu apă.

- Furtunul de alimentare cu apă nu este racordat la robinet.
- Furtunul este îndoit.
- Robinetul de apă nu este deschis.
- Apa la domiciliul dvs. este oprită.
- Apa nu are presiune suficientă.
- Butonul START/PAUZĂ nu a fost apăsat.

### Mașina de spălat încarcă și descarcă apă în mod continuu.

- Furtunul de evacuare nu a fost instalat la o distanță cuprinsă între 65 și 100 cm de pământ (a se vedea "Instalare").
- Capătul furtunului de evacuare este cufundat în apă (a se vedea "Instalare").
- Dacă locuința se află la ultimele etaje ale unui edificiu, este posibil să aibă loc fenomene de sifonare, motiv pentru care mașina de spălat încarcă și descarcă apă încontinuu. Pentru a elimina acest inconvenient, se pot procura din comerț supape anti-sifonare.
- Evacuarea din perete nu are răsuflare pentru ea .

### Mașina de spălat nu evacuează apa sau nu stoarce.

- Programul nu prevede evacuarea apei: cu unele programe este necesar să-l porniți manual (a se vedea "Programe și opțiuni").
- Furtunul de evacuare este îndoit (a se vedea "Instalare").
- Conducta de evacuare este înfundată.

### Mașina de spălat vibrează foarte mult în timpul stoarcerii.

- Cuva, în momentul instalării, nu a fost deblocată în mod corespunzător (a se vedea "Instalare").
- Mașina de spălat este înclinată (a se vedea "Instalare").
- Mașina de spălat este înghesuită între mobilă și zid (a se vedea "Instalare").

### Mașina de spălat pierde apă.

- Furtunul de alimentare cu apă nu este bine înșurubat (a se vedea "Instalare").
- Sertarul detergenților este înfundat (pentru a-l curăța a se vedea "Întreținere și curățare").
- Furtunul de evacuare nu este fixat bine (a se vedea "Instalare").

### Simbolurile aferente "Opțiunilor" și START/PAUZĂ luminează rapid intermitent, iar un cod de eroare (F-01, F-...) se aprinde pe display

- Opriți mașina și scoateți ștecherul din priză; așteptați aprox. 1 minut înainte de a o reaprinde. Dacă nu obțineți nici un rezultat, apălați la Centrul de Service pentru asistență.

### Se formează prea multă spumă.

- Detergentul nu este compatibil cu mașina de spălat (trebuie să fie scris „pentru mașina de spălat”, „de mână și în mașina de spălat”, sau ceva asemănător).
- Dozajul a fost excesiv.

### Push & Wash nu se activează

- După activarea mașinii, o altă funcție diferită de Push&Wash+Dry a fost activată. Opriți mașina și activați butonul Push&Wash+Dry.

### Mașina de spălat nu usucă.

- Ștecherul nu este introdus sau nu a fost suficient introdus în priza de curent astfel încât să existe conexiune electrică.
- În casă nu este curent electric.
- Hubloul nu este bine închis.
- A fost fixată o întârziere de pornire .
- USCARE este poziționat în dreptul valorii **OFF**.

# Asistență

RO

## Înainte de a lua legătura cu Asistența:

- Verificați dacă puteți remedia singuri anomalia (*vezi Anomalii și remedii*);
- Porniți din nou programul pentru a controla dacă inconvenientul a fost eliminat;
- În caz contrar, apălați Serviciul de Asistență Tehnică Autorizat.

! În cazul instalării greșite sau a folosirii incorecte a mașinii de spălat, intervenția service-ului de asistență se va face cu plată.

! Nu apălați niciodată la persoane neautorizate.

## Comunicați:

- tipul de anomalie;
- modelul mașinii (Mod.);
- numărul de serie (S/N).

Aceste informații se găsesc pe eticheta de caracteristici lipită de aparat.