

ΣΑΣ ΕΥΧΑΡΙΣΤΟΥΜΕ ΓΙΑ ΤΗΝ ΑΓΟΡΑ ΕΝΟΣ ΠΡΟΪΟΝΤΟΣ INDESIT.

Για να λάβετε πιο ολοκληρωμένη βοήθεια, μπορείτε να καταχωρίσετε τη συσκευή στη διεύθυνση www.indesit.com/register

ΠΙΝΑΚΑΣ ΕΛΕΓΧΟΥ

1. Κουμπί ON/OFF
2. Κουμπί και ενδεικτική λυχνία START/PAUSE
3. Ενδεικτικές λυχνίες ΠΡΟΩΘΗΣΗ ΚΥΚΛΟΥ
4. Ενδεικτική λυχνία ΑΣΦΑΛΙΣΗ ΠΟΡΤΑΣ
5. Κουμπιά και ενδεικτικές λυχνίες ΔΥΝΑΤΟΤΗΤΑ
6. Κουμπί και ενδεικτική λυχνία ΑΣΦΑΛΙΣΗ ΚΟΥΜΠΙΩΝ
7. Κουμπί ΕΚΚΙΝΗΣΗ ΜΕ ΚΑΘΥΣΤΕΡΗΣΗ
8. Κουμπί ΣΤΥΨΙΜΟ
9. Κουμπί ΘΕΡΜΟΚΡΑΣΙΑ
10. ΕΠΙΛΟΓΕΑΣ ΠΡΟΓΡΑΜΜΑΤΩΝ
11. Κουμπί PUSH & GO

Διαβάστε τις οδηγίες για την ασφάλεια προσεκτικά πριν χρησιμοποιήσετε τη συσκευή.



Πριν χρησιμοποιήσετε το πλυντήριο ρούχων, πρέπει να αφαιρέσετε τα μπουλόνια μεταφοράς. Για περισσότερες πληροφορίες σχετικά με το πώς θα τα αφαιρέσετε, δείτε το Οδηγό εγκατάστασης.

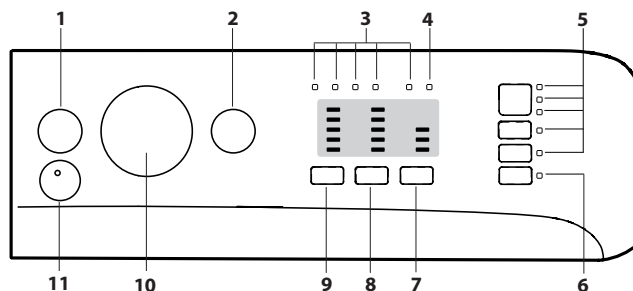

ΠΙΝΑΚΑΣ ΠΡΟΓΡΑΜΜΑΤΩΝ

Μέγιστο φορτίο 6 Kg Απορροφούμενη ισχύς σε κατάσταση απενεργοποίησης 0,5 W / σε κατάσταση αναμονής 8 W							Απορρυπαντικά και πρόσθετα		Συνιστώμενο απορρυπαντικό		Υπολειπόμενη υγρασία (% (**))	Κατανάλωση ενέργειας kWh	Συνολικό νερό lt	Θερμοκρασία °C πλύσης
Πρόγραμμα	Θερμοκρασία		Μέγιστο στύψιμο (στροφές)	Μέγιστο φορτίο (Kg)	Διάρκεια (ώρα : λεπτά)	Πλύσιμο 2	μαλακτικό 3	Σκόνη	Υγρό	Υπολειπόμενη υγρασία (% (**))	Κατανάλωση ενέργειας kWh	Συνολικό νερό lt	Θερμοκρασία °C πλύσης	
	Ρύθμιση	Εύρος												
1 Βαμβακερά	30°C	☼ - 30°C	1200	3	1:40	●	○	-	✓	-	-	-	-	
2 Συνθετικά	30°C	☼ - 30°C	1000	3	1:30	●	○	-	✓	-	-	-	-	
3 Χρωματιστά	30°C	☼ - 30°C	1000	3	1:35	●	○	-	✓	-	-	-	-	
4 Ευαίσθητα	30°C	☼ - 30°C	600 (***)	0,5	1:10	●	○	-	✓	-	-	-	-	
5 Γρήγορο 30 λεπτά	30°C	☼ - 30°C	1200 (***)	3	0:30	●	○	-	✓	73	0,12	26	27	
6 βαμβακερά (2)	40°C	☼ - 60°C	1200	6	4:00	●	○	✓	✓	53	1,00	63	45	
7 Συνθετικά (3)	40°C	☼ - 60°C	1200	3,5	2:55	●	○	✓	✓	40	0,8	55	43	
8 Μεικτά	40°C	☼ - 40°C	1200	6	1:40	●	○	-	✓	-	-	-	-	
9 Eco 40-60 (1)	40°C	40°C	1151	6	3:10	●	○	✓	✓	53	1,00	50	39	
			1151	3,0	2:30	●	○	✓	✓	53	0,60	35	36	
			1151	1,5	2:30	●	○	✓	✓	53	0,60	29	38	
10 Βαμβακερά λευκά	60°C	☼ - 90°C	1200	6	2:30	●	○	✓	✓	64	0,56	41	55	
11 Ταχεία	20°C	☼ - 20°C	800	1,5	0:20	●	○	-	✓	-	-	-	-	
12 Πουπουλένια	30°C	☼ - 30°C	1000	1	1:40	●	○	-	✓	-	-	-	-	
13 Μάλλινα	40°C	☼ - 40°C	800	1,5	1:10	●	○	-	✓	-	-	-	-	
14 20°C	20°C	☼ - 20°C	1200	6	1:50	●	○	-	✓	64	0,16	25	22	
15 Ξέβγαλμα + Στύψιμο	-	-	1200	6	0:55	-	○	-	-	-	-	-	-	
16 Στύψιμο + Άδειασμα *	-	-	1200	6	0:10	-	-	-	-	-	-	-	-	

● Απαιτούμενη δΟΣΟΛΟΓΙΑ ○ Προαιρετική δΟΣΟΛΟΓΙΑ

Η διάρκεια του κύκλου που φαίνεται στην οθόνη ή στο εγχειρίδιο αποτελεί μια εκτίμηση υπολογισμένη με βάση τις σπάντες συνθήκες. Ο πραγματικός χρόνος μπορεί να ποικίλει με βάση πολυάριθμους παράγοντες όπως θερμοκρασία και πίεση του εισερχόμενου νερού, θερμοκρασία περιβάλλοντος, ποσότητα απορρυπαντικού, ποσότητα και τύπος φορτίου, ισοστάθμιση του φορτίου, πρόσθετες επιλογές. Οι τιμές που παρέχονται για όλα τα προγράμματα, εκτός του προγράμματος Eco 40-60, είναι ενδεικτικές.

1) Eco 40-60 - Δοκιμαστικός κύκλος πλυσίματος σύμφωνα με τον κανονισμό της ΕΕ για τον οικολογικό σχεδιασμό 2019/2014. Το πιο αποτελεσματικό πρόγραμμα ως προς την κατανάλωση ενέργειας και νερού για το πλύσιμο κανονικά λερωμένων βαμβακερών ρούχων. Σημείωση: για το πρόγραμμα Eco 40-60, ο ΠΙΝΑΚΑΣ ΠΡΟΓΡΑΜΜΑΤΩΝ απεικονίζει την τιμή του μέγιστου αποτελεσματικού στύψιματος

Για όλα τα Ινστιτούτα δοκιμών:

- 2) Πρόγραμμα μεγάλης διάρκειας για βαμβακερά: επιλέξτε το πρόγραμμα 6 με θερμοκρασία 40°C.
- 3) Πρόγραμμα μεγάλης διάρκειας για συνθετικά: επιλέξτε το πρόγραμμα 7 με θερμοκρασία 40°C.

* Επιλέγοντας το πρόγραμμα 16 και αποκλείοντας το στύψιμο η συσκευή θα εκτελέσει μόνο το άδειασμα.

** Μετά το τέλος του προγράμματος και το στύψιμο στη μέγιστη επιλέξιμη ταχύτητα στύψιματος, στην προεπιλεγμένη ρύθμιση προγράμματος.

*** Η οθόνη θα εμφανίσει την προτεινόμενη ταχύτητα στύψιματος ως προεπιλεγμένη τιμή.

ΠΕΡΙΓΡΑΦΗ ΠΡΟΪΟΝΤΟΣ

1. Επιφάνεια εργασίας
2. Συρτάρι απορρυπαντικών
3. Πίνακας ελέγχου
4. Λαβή
5. Πόρτα
6. Αντλία αδειάσματος (πίσω από τη βάση)
7. Βάση (αφαιρούμενη)
8. Ρυθμιζόμενα στηρίγματα (2)

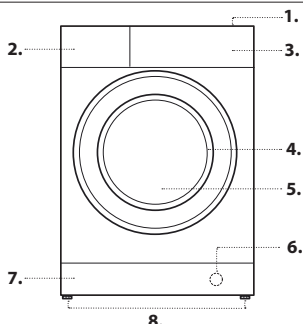

ΣΥΡΤΑΡΙ ΑΠΟΡΡΥΠΑΝΤΙΚΩΝ

Διαμέρισμα 1:

Μην τοποθετείτε το απορρυπαντικό σε αυτήν τη θήκη.

Διαμέρισμα 2: Απορρυπαντικό πλύσης (σε σκόνη ή υγρό)

Σε περίπτωση χρήσης υγρού απορρυπαντικού, συνιστάται να χρησιμοποιείτε το δοσομετρητή **A** που παρέχεται για σωστή δΟΣΟΛΟΓΙΑ.

Αν χρησιμοποιείτε απορρυπαντικό σε σκόνη, τοποθετήστε το δοσομετρητή στην κοιλότητα **B**.

Διαμέρισμα 3: Πρόσθετα (μαλακτικό κ.λπ.)

Το μαλακτικό δεν πρέπει να ξεπερνά τη στάθμη «max» που υποδεικνύεται στον κεντρικό πείρο.

! Να χρησιμοποιείτε απορρυπαντικά σε σκόνη για ρούχα λευκά βαμβακερά και για την πρόπλυση και για πλυσίματα σε θερμοκρασία μεγαλύτερη των 60°C.

! Ακολουθήστε τις υποδείξεις που αναγράφονται στη συσκευασία του απορρυπαντικού.

! Για να βγάλετε το συρτάρι πατήστε το μοχλό **C** και τραβήξτε το προς τα έξω.

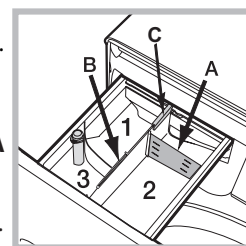

Ακολουθείτε τις συστάσεις που συνεπάγονται τα σύμβολα πλύσης των ρούχων. Η τιμή που αναγράφεται στο σύμβολο είναι η μέγιστη συνιστώμενη θερμοκρασία πλύσης του ρούχου.



Βαμβακερά

κύκλος 30°C για βαμβακερά ρούχα. Συμβάλλει στη μείωση κατανάλωσης ενέργειας για τη θέρμανση του νερού, ενώ τα αποτελέσματα της πλύσης παραμένουν ικανοποιητικά. Ενδείκνυται για λίγο λερωμένα ρούχα.

Συνθετικά

κύκλος 30°C για συνθετικά ρούχα. Συμβάλλει στη μείωση κατανάλωσης ενέργειας για τη θέρμανση του νερού, ενώ τα αποτελέσματα της πλύσης παραμένουν ικανοποιητικά. Ενδείκνυται για λίγο λερωμένα ρούχα.

Χρωματιστά

κύκλος 30°C που συμβάλλει στη διατήρηση των χρωμάτων. Ενδείκνυται για βαμβακερά και συνθετικά χρωματιστά ρούχα. Συμβάλλει στη μείωση κατανάλωσης ενέργειας για τη θέρμανση του νερού, ενώ τα αποτελέσματα της πλύσης παραμένουν ικανοποιητικά. Ενδείκνυται για λίγο λερωμένα ρούχα.

Ευαίσθητα

για το πλύσιμο των πολύ ευαίσθητων ρούχων. Πριν από την πλύση, συνιστάται να γυρίζετε τα ρούχα από την ανάποδη. Για καλύτερα αποτελέσματα, συνιστάται η χρήση υγρού απορρυπαντικού για ευαίσθητα ρούχα.

Γρήγορο 30 λεπτά

για πλύσιμο ελαφρά λερωμένων ρούχων σε σύντομο χρόνο. Δεν ενδείκνυται για μάλλινα, μεταξωτά και ρούχα που πλένονται στο χέρι.

Βαμβακερά

για πλύσιμο μέτρια έως πολύ βρώμικων πετσετών, εσώρουχων, τραπεζομάντιλων κ.λπ. από ανθεκτικό βαμβακερό ή λινό ύφασμα.

Συνθετικά

ειδικά για το πλύσιμο συνθετικών ρούχων. Παρουσία ανθεκτικής βρωμιάς μπορείτε να αυξήσετε τη θερμοκρασία μέχρι τους 60° και να χρησιμοποιήσετε και απορρυπαντικό σε σκόνη.

Μεικτά

κύκλος 40°C για πλύσιμο βαμβακερών και συνθετικών μαζί. Ενδείκνυται για λίγο λερωμένα ρούχα.

Eco 40-60

Για το πλύσιμο κανονικά λερωμένων βαμβακερών υφασμάτων που επισημαίνεται ότι μπορούν να πλένονται στους 40 °C ή στους 60 °C, μαζί στον ίδιο κύκλο. Αυτό είναι το κανονικό πρόγραμμα για βαμβακερά και το πιο αποτελεσματικό ως προς την κατανάλωση νερού και ενέργειας.

Βαμβακερά λευκά

λευκά και χρωματιστά ανθεκτικά, πολύ λερωμένα.

Ταχεία

Το πρόγραμμα που φρεσκάρει τα ρούχα σου σε μόνο 20 λεπτά.

Πουπουλένια

για πλύσιμο ρούχων με επένδυση από πούπουλο χήνας, όπως μονά παλτώματα (που δεν υπερβαίνουν τα 1 kg), μαξιλάρια, μπουφάν. Συνιστάται να βάζετε τα πουπουλένια στον κάδο διπλώνοντας τις άκρες προς τα μέσα και να μην υπερβαίνετε τα 3/4 του όγκου του κάδου. Για το καλύτερο δυνατό πλύσιμο, συνιστάται να χρησιμοποιείτε υγρό απορρυπαντικό, σε δοσολογία σύμφωνα με το συρτάρι απορρυπαντικών.

Μάλλινα - Wool Care

Ο κύκλος πλύσης για μάλλινα αυτού του πλυντηρίου έχει εγκριθεί από την The Woolmark Company για την πλύση μάλλινων ρούχων που πλένονται σε πλυντήριο, υπό την προϋπόθεση ότι η πλύση των προϊόντων πραγματοποιείται σύμφωνα με τις οδηγίες που αναγράφονται στην ετικέτα του ρούχου και τις οδηγίες που παρέχονται από τον κατασκευαστή αυτού του πλυντηρίου. Το σύμβολο Woolmark αποτελεί σήμα πιστοποίησης σε πολλές χώρες. (M2238)



20°C

Για το πλύσιμο ελαφρώς λερωμένων βαμβακερών υφασμάτων, σε θερμοκρασία 20 °C.

Ξέβγαλμα + Στύψιμο

ιδανικό για ξέβγαλμα και στύψιμο.

Στύψιμο + Άδειασμα

ιδανικό για στύψιμο και άδειασμα του νερού.

ΕΝΔΕΙΚΤΙΚΗ ΛΥΧΝΙΑ ΦΑΣΗΣ ΣΕ ΕΞΕΛΙΞΗ

Μετά την επιλογή και εκκίνηση του επιθυμητού κύκλου πλύσης, οι ενδεικτικές λυχνίες θα ανάβουν προοδευτικά για να δείξουν την κατάσταση πρόωθησης:

- Πλύσιμο
- Ξέβγαλμα
- Στύψιμο
- Άδειασμα
- Τέλος Πλυσίματος

ΕΝΔΕΙΚΤΙΚΗ ΛΥΧΝΙΑ ΑΣΦΑΛΙΣΗΣ ΠΟΡΤΑΣ

Η αναμμένη λυχνία υποδεικνύει ότι η πόρτα είναι ασφαλισμένη. Για την αποφυγή ζημιών, πρέπει να περιμένετε να σβήσει το σύμβολο πριν ανοίξετε την πόρτα.

Για να ανοίξετε την πόρτα ενώ ένας κύκλος βρίσκεται σε εξέλιξη, πιέστε το κουμπί START/PAUSE . Εάν η λυχνία είναι σβηστή, μπορείτε να ανοίξετε την πόρτα.

Μετά από την εγκατάσταση και πριν από τη χρήση, διενεργήστε έναν κύκλο πλύσης με απορρυπαντικό και χωρίς μπουγάδα, επιλέγοντας το πρόγραμμα «Αυτόματος καθαρισμός».

ΚΑΘΗΜΕΡΙΝΗ ΧΡΗΣΗ

Προετοιμάστε τη μπουγάδα σύμφωνα με τις συστάσεις της ενότητας «ΣΥΜΒΟΥΛΕΣ ΚΑΙ ΥΠΟΔΕΙΞΕΙΣ».

Γρήγορος προγραμματισμός

- Ανάψτε το πλυντήριο, πατώντας το κουμπί ON/OFF . Όλες οι ενδεικτικές λυχνίες θα ανάψουν για μερικά δευτερόλεπτα και, στη συνέχεια, θα παραμείνουν αναμμένες οι ενδεικτικές λυχνίες που αφορούν τις ρυθμίσεις του επιλεγμένου προγράμματος, ενώ θα αναβοσβήνει η ενδεικτική λυχνία START/PAUSE .

- Ανοίξτε την πόρτα. Φορτώστε τα ρούχα, προσέχοντας να μην υπερβείτε την ποσότητα φορτίου που υποδεικνύεται στον πίνακα προγραμμάτων.

- Βγάλτε το συρτάρι και ρίξτε το απορρυπαντικό στις αντίστοιχες θήκες, όπως εξηγείται στην ενότητα «ΣΥΡΤΑΡΙ ΑΠΟΡΡΥΠΑΝΤΙΚΩΝ».

- Κλείστε την πόρτα.

ΕΚΚΙΝΗΣΗ ΚΥΚΛΟΥ

Πατήστε το κουμπί «PUSH & GO».

Το πλυντήριο θα κλειδώσει την πόρτα (ενεργοποίηση συμβόλου) και ο κάδος θα αρχίσει να περιστρέφεται. Η πόρτα θα ξεκλειδώσει (απενεργοποίηση συμβόλου) και θα κλειδώσει ξανά (ενεργοποίηση συμβόλου) ως φάση προετοιμασίας πριν από κάθε κύκλο πλυσίματος. Ο χαρακτηριστικός ήχος «κλικ» αποτελεί μέρος του μηχανισμού κλειδώματος της πόρτας. Μόλις η πόρτα κλειδώσει, το νερό θα εισέλθει στον κάδο και θα ξεκινήσει η φάση πλυσίματος.

Παραδοσιακός προγραμματισμός

- Ανάψτε το πλυντήριο, πατώντας το κουμπί ON/OFF . Όλες οι ενδεικτικές λυχνίες θα ανάψουν για μερικά δευτερόλεπτα και, στη συνέχεια, θα παραμείνουν αναμμένες οι ενδεικτικές λυχνίες που αφορούν τις ρυθμίσεις του επιλεγμένου προγράμματος, ενώ θα αναβοσβήνει η ενδεικτική λυχνία START/PAUSE .

- Ανοίξτε την πόρτα. Φορτώστε τα ρούχα, προσέχοντας να μην υπερβείτε την ποσότητα φορτίου που υποδεικνύεται στον πίνακα προγραμμάτων.

- Βγάλτε το συρτάρι και ρίξτε το απορρυπαντικό στις αντίστοιχες θήκες, όπως εξηγείται στην ενότητα «ΣΥΡΤΑΡΙ ΑΠΟΡΡΥΠΑΝΤΙΚΩΝ».

- Κλείστε την πόρτα.

- Χρησιμοποιώντας τον επιλογέα ΠΡΟΓΡΑΜΜΑΤΑ, επιλέξτε το επιθυμητό πρόγραμμα.

- Τροποποίηση της θερμοκρασίας ή/και της ταχύτητας στύψιματος: πατώντας το κουμπί μπορείτε να μειώσετε προοδευτικά τη θερμοκρασία έως και για πλύσιμο με κρύο νερό (20°C). Πατώντας το κουμπί μειώνεται προοδευτικά η ταχύτητα στύψιματος έως και την εξάλειψη της διαδικασίας . Περαιτέρω πάτημα των κουμπιών επαναφέρει τις τιμές στις μέγιστες προβλεπόμενες.

- Ενεργοποιήστε τις επιθυμητές επιλογές.

ΕΚΚΙΝΗΣΗ ΚΥΚΛΟΥ

Πατήστε το κουμπί «START/PAUSE ».

Το πλυντήριο θα κλειδώσει την πόρτα (ενεργοποίηση συμβόλου) και ο κάδος θα αρχίσει να περιστρέφεται. Η πόρτα θα ξεκλειδώσει (απενεργοποίηση συμβόλου) και θα κλειδώσει ξανά (ενεργοποίηση συμβόλου) ως φάση προετοιμασίας πριν από κάθε κύκλο πλυσίματος. Ο χαρακτηριστικός ήχος «κλικ» αποτελεί μέρος του μηχανισμού κλειδώματος της πόρτας. Μόλις η πόρτα κλειδώσει, το νερό θα εισέλθει στον κάδο και θα ξεκινήσει η φάση πλυσίματος.

ΘΕΣΗ ΕΝΟΣ ΠΡΟΓΡΑΜΜΑΤΟΣ ΣΕ ΠΑΥΣΗ

Για να θέσετε την πλύση σε παύση, πατήστε το κουμπί START/PAUSE . Η ενδεικτική λυχνία θα αναβοσβήσει με πορτοκαλί χρώμα. Εάν η λυχνία δεν είναι αναμμένη, μπορείτε να ανοίξετε την πόρτα. Για να αρχίσει πάλι η πλύση από το σημείο διακοπής, πατήστε ξανά το κουμπί START/PAUSE .

ΑΝΟΙΓΜΑ ΤΗΣ ΠΟΡΤΑΣ, ΕΑΝ ΧΡΕΙΑΣΤΕΙ

Μετά από την εκκίνηση ενός προγράμματος, η λυχνία θα ανάψει υποδεικνύοντας ότι η πόρτα δεν μπορεί να είναι ανοιχτή. Όσο εκτελείται ένας κύκλος πλύσης, η πόρτα θα παραμείνει ασφαλισμένη. Για να ανοίξετε την πόρτα ενώ ένα πρόγραμμα βρίσκεται σε εξέλιξη προκειμένου, για παράδειγμα, να προσθέσετε ή να αφαιρέσετε ρούχα, πατήστε το κουμπί START/PAUSE για να το θέσετε σε παύση. Η ενδεικτική λυχνία θα αναβοσβήσει με πορτοκαλί χρώμα. Εάν η λυχνία δεν είναι αναμμένη, μπορείτε να ανοίξετε την πόρτα. Πατήστε ξανά το κουμπί START/PAUSE για να συνεχίσετε το πρόγραμμα.

ΑΛΛΑΓΗ ΠΡΟΓΡΑΜΜΑΤΟΣ ΠΛΥΣΗΣ ΠΟΥ ΒΡΙΣΚΕΤΑΙ ΣΕ ΕΞΕΛΙΞΗ

Για να αλλάξετε ένα πρόγραμμα ενώ βρίσκεται σε εξέλιξη, θέστε το πλυντήριο σε παύση πιέζοντας το κουμπί START/PAUSE (η αντίστοιχη ενδεικτική λυχνία θα αναβοσβήσει με πορτοκαλί χρώμα). Στη συνέχεια, επιλέξτε τον επιθυμητό κύκλο και πατήστε ξανά το κουμπί START/PAUSE .





! Αν επιθυμείτε ακυρώσετε έναν κύκλο που έχει ήδη εκκινήσει, πατήστε παρατεταμένα το κουμπί ON/OFF . Ο κύκλος θα διακοπεί και η μηχανή θα σβήσει.

ΤΕΛΟΣ ΤΟΥ ΠΡΟΓΡΑΜΜΑΤΟΣ

Στο τέλος του προγράμματος, ανάβει η ενδεικτική λυχνία . Όταν σβήσει η ενδεικτική λυχνία μπορείτε να ανοίξετε την πόρτα. Τότε μπορείτε να ανοίξετε την πόρτα, να αδειάσετε τη μπουγάδα και να σβήσετε το πλυντήριο. Εάν δεν πατήσετε το κουμπί λειτουργίας ON/OFF , το πλυντήριο θα απενεργοποιηθεί αυτόματα ύστερα από 10 λεπτά περίπου.

ΑΝΩΜΑΛΙΕΣ ΚΑΙ ΛΥΣΕΙΣ

Μπορεί να συμβεί το πλυντήριο να μη λειτουργεί. Πριν τηλεφωνήσετε στην Υπηρεσία Τεχνικής Υποστήριξης, βεβαιωθείτε ότι δεν πρόκειται για πρόβλημα που επιλύεται εύκολα με τη βοήθεια της παρακάτω λίστας.

Ανωμαλίες	Πιθανή αιτία / Λύση:
Το πλυντήριο δεν ανάβει.	<p>Το βύσμα δεν έχει εισαχθεί στην ηλεκτρική πρίζα ή όχι αρκετά για να κάνει επαφή.</p> <p>Στο σπίτι δεν υπάρχει ρεύμα.</p>
Ο κύκλος πλυσίματος δεν ξεκινάει.	<p>Η πόρτα δεν κλείνει καλά.</p> <p>Το κουμπί ON/OFF  δεν έχει πατηθεί.</p> <p>Το κουμπί START/PAUSE  δεν πατήθηκε.</p> <p>Η βρύση δεν είναι ανοιχτή.</p> <p>Έχει ρυθμιστεί μια καθυστέρηση στον χρόνο εκκίνησης.</p>
Το πλυντήριο δεν φορτώνει νερό (αναβοσβήνει γρήγορα το ενδεικτικό φωτάκι της πρώτης φάσης πλύσης).	<p>Ο σωλήνας τροφοδοσίας του νερού δεν είναι συνδεδεμένος στον κρουνό.</p> <p>Ο σωλήνας είναι διπλωμένος.</p> <p>Η βρύση δεν είναι ανοιχτή.</p> <p>Στο σπίτι λείπει το νερό.</p> <p>Δεν υπάρχει αρκετή πίεση.</p> <p>Το κουμπί START/PAUSE  δεν πατήθηκε.</p>
Το πλυντήριο φορτώνει και αδειάζει νερό συνεχώς.	<p>Ο σωλήνας εκκένωσης δεν έχει εγκατασταθεί μεταξύ 65 και 100 cm από το έδαφος.</p> <p>Το άκρο του σωλήνα εκκένωσης είναι βυθισμένο στο νερό.</p> <p>Το επιτοίχιο άδειασμα δεν έχει απαέρωση.</p> <p>Αν μετά από αυτούς τους ελέγχους το πρόβλημα δεν λύνεται, κλείστε τη βρύση του νερού, σβήστε το πλυντήριο και καλέστε την Υπηρεσία Τεχνικής Υποστήριξης. Αν η κατοικία βρίσκεται στους τελευταίους ορόφους ενός κτιρίου, μπορεί να διαπιστωθούν φαινόμενα σιφωνισμού, οπότε το πλυντήριο φορτώνει και αδειάζει νερό συνεχώς. Για την αντιμετώπιση του προβλήματος διατίθενται στο εμπόριο κατάλληλες βαλβίδες αντι-σιφωνισμού.</p>
Το πλυντήριο δεν φορτώνει ή δεν στύβει.	<p>Το πρόγραμμα δεν προβλέπει την εκκένωση: σε μερικά προγράμματα πρέπει να την ενεργοποιήσετε χειροκίνητα.</p> <p>Ο σωλήνας εκκένωσης είναι διπλωμένος.</p> <p>Είναι ενεργή η δυνατότητα : για την ολοκλήρωση του προγράμματος πιέστε το κουμπί START/PAUSE .</p> <p>Ο αγωγός αδειάσματος είναι βουλωμένος.</p>
Το πλυντήριο δονείται πολύ κατά το στύψιμο.	<p>Ο κάδος, τη στιγμή της εγκατάστασης, δεν απασφαλίστηκε σωστά.</p> <p>Το πλυντήριο δεν είναι αλφαδιασμένο.</p> <p>Το πλυντήριο είναι πολύ στενά μεταξύ τοίχου και επίπλων.</p>
Το πλυντήριο χάνει νερό.	<p>Ο σωλήνας τροφοδοσίας νερού δεν είναι καλά βιδωμένος.</p> <p>Η θήκη απορρυπαντικών είναι μπουκωμένη.</p> <p>Ο σωλήνας εκκένωσης δεν έχει στερεωθεί καλά.</p>
Τα ενδεικτικά φωτάκια των "ΔΥΝΑΤΟΤΗΤΑ" και το ενδεικτικό φωτάκι START/PAUSE  αναβοσβήνουν και ένα από τα φωτάκια της "φάσης σε εξέλιξη" και "ΑΣΦΑΛΙΣΗ ΠΟΡΤΑΣ" ανάβει σταθερά.	<p>Σβήστε τη μηχανή και βγάλτε το βύσμα από την πρίζα, περιμένετε περίπου 1 λεπτό μετά ξανανάψτε τη. Αν η ανωμαλία παραμένει, καλέστε την Υπηρεσία Τεχνικής Υποστήριξης.</p>
Σχηματίζεται πολύς αφρός.	<p>Το απορρυπαντικό δεν είναι ειδικό για πλυντήριο (πρέπει να υπάρχει η ένδειξη «για πλυντήριο», «για πλύσιμο στο χέρι και στο πλυντήριο», ή παρόμοια).</p> <p>Η δοσολογία υπήρξε υπερβολική.</p>
Δεν ενεργοποιείται το PUSH & GO.	<p>Μετά το άναμμα της συσκευής ενεργοποιήθηκε μια εντολή διαφορετική από το PUSH & GO.</p>



Μπορείτε να βρείτε πολιτικές, τυπική τεκμηρίωση, παραγγελία ανταλλακτικών και πρόσθετες πληροφορίες προϊόντος:

- Επισκεφθείτε τον ιστότοπο docs.indesit.eu και parts-selfservice.indesit.com
- Χρησιμοποιώντας τον κωδικό QR
- Εναλλακτικά, **επικοινωνήστε με την Υπηρεσία Τεχνικής Υποστήριξης** (ο τηλεφωνικός αριθμός αναγράφεται στο βιβλιάρκι της εγγύησης). Όταν επικοινωνείτε με την Υπηρεσία Τεχνικής Υποστήριξης, θα πρέπει να αναφέρετε τους κωδικούς που αναγράφονται στην αυτοκόλλητη ετικέτα που βρίσκεται στο εσωτερικό της πόρτας της συσκευής.
- Για Πληροφορίες σχετικά με την επισκευή και συντήρηση, οι χρήστες μπορούν να επισκεφτούν τον ιστότοπο: www.indesit.eu

Μπορείτε να βρείτε πληροφορίες για το μοντέλο της συσκευής σας χρησιμοποιώντας τον κωδικό QR που αναγράφεται στην ενεργειακή ετικέτα. Η ετικέτα περιλαμβάνει, επίσης, το αναγνωριστικό του μοντέλου της συσκευής σας, το οποίο μπορείτε να χρησιμοποιήσετε για να συμβουλευτείτε την πύλη καταχώρισης, στην ηλεκτρονική διεύθυνση: <https://eprel.ec.europa.eu>.

