

SIKKERHETSINSTRUKSER

VIKTIG Å LESE OG RESPEKTERE

Last ned den komplette instruksjonsmanualen på <http://docs.whirlpool.eu> eller ring telefonnummeret vist på garantihåndboken.

Les disse sikkerhetsinstruksene før du tar i bruk apparatet. Oppbevar de i nærheten for fremtidig referanse.

Disse anvisningene og selve husholdningsapparatet er utstyrt med viktige meldinger om sikkerhet. Disse må alltid leses og følges. Produsenten fraskriver seg ethvert ansvar for unnlattelse av å følge disse sikkerhetsinstruksjonene, for uegnet bruk av apparatet eller feil innstilling av kontroller.

⚠ **ADVARSEL:** Dersom komfyrtoppens overflate er sprukket, må du ikke bruke apparatet brukes - fare for elektrisk støt.

⚠ **ADVARSEL:** Brannfare: oppbevar ikke gjenstander på kokeoverflatene.

⚠ **FORSIKTIG:** Vær alltid tilstede ved matlagingen. Ved rask tilberedning må en alltid være tilstede.

⚠ **ADVARSEL:** Steking uten tilsyn på komfyrtoppen kan være farlig - fare for brann. Du må **ALDRI** forsøke å slukke ilden med vann: i stedet må du slå av apparatet og dekke over flammene f.eks. med et lokk eller et brannteppe.

⚠ Ikke bruk platetoppen som arbeidsbenk eller støtte. Hold klær eller andre brennbare materialer borte fra apparatet, inntil alle komponenter er fullstendig avkjølt - fare for brann.

⚠ Metallgjenstander som f.eks. kniver, gafler, skjeer og lokk må ikke plasseres på platetoppen da de kan bli svært varme.

⚠ Svært små barn (0-3 år) må holdes unna apparatet. Små barn (3-8 år) må holdes unna apparatet med mindre de holdes under kontinuerlig oppsyn. Barn fra 8 år og oppover og personer med nedsatt sansevne eller fysisk eller psykisk funksjonsevne, eller manglende erfaring og kunnskap kan kun bruke dette apparatet under tilsyn eller hvis de har fått opplæring i trygg bruk av apparatet og forstår farene det innebærer. Barn må ikke leke med apparatet. Barn må ikke foreta rengjørings- eller vedlikeholdsoppgaver uten å være under tilsyn.

⚠ Etter bruk må du slå av komfyrtoppen med bryteren og ikke stol på grytedektoren.

⚠ **ADVARSEL:** Apparatet og dets tilgjengelige deler kan bli varme ved bruk. Vær forsiktig så ingen tar på varmeelementene. Barn under 8 år må holdes unna hvis de ikke er under kontinuerlig oppsyn.

TILLATT BRUK

⚠ **FORSIKTIG:** Apparatet er ikke ment til å betjenes ved hjelp av en ekstern bryter, som et tidsur eller et separat fjernkontrollsystem.

⚠ Dette apparatet er beregnet for bruk i husholdninger og på lignende steder som for eksempel: selvbetjente kjøkken for butikkansatte,

på kontorer eller på andre arbeidsplasser; gårder; av kunder på hotell, motell, bed & breakfast og andre overnattingssteder.

⚠ Ingen annen bruk er tillatt (f.eks. oppvarming av rom).

⚠ Dette apparatet er ikke for profesjonell bruk. Ikke bruk apparatet utendørs.

MONTERING

⚠ Flytting og montering av produktet må utføres av to eller flere personer - fare for skade. Bruk beskyttende hansker for å pakke ut og installere - fare for kutt.

⚠ Installasjon, inkludert tilkoping av vann (hvis dette er aktuelt), elektrisk tilkoping og reparasjoner må utføres av kvalifiserte teknikere. Forsøk aldri å reparere eller skifte ut noen av delene til apparatet dersom det ikke uttrykkelig oppfordres til dette i bruksanvisningen. Hold barn unna installasjonsområdet. Pakk ut apparatet og forsikre deg om at det ikke er blitt skadet under transporten. Dersom du oppdager problemer, må du kontakte forhandleren eller nærmeste serviceavdeling. Når apparatet er installert må emballasje (plast, deler i isopor osv.) oppbevares utenfor barnas rekkevidde - fare for kvelning. Apparatet må alltid frakobles strømmettet før installasjonen - fare for elektrisk støt. Under monteringen må du påse at strømledningen ikke kommer i klem og blir skadet - fare for brann eller elektrisk støt. Bare aktivere apparatene når installasjonen er fullført.

⚠ Utfør alt utskjæringsarbeid før du plasserer apparatet i innbyggingsmøbelet, og fjern trefliser og sagmugg.

⚠ Dersom apparatet ikke er installert over en ovn, må et eget panel (følger ikke med) installeres i rommet under apparatet.

ELEKTRISKE ADVARSLER

⚠ Det må være mulig å koble apparatet fra strømforsyningen ved å trekke ut støpselet dersom støpselet er tilgjengelig, eller ved hjelp av en flerpolet bryter montert over stikkkontakten i henhold til regler for montering av ledninger og apparatet må jordes i samsvar med de nasjonale sikkerhetsforskriftene.

⚠ Ikke bruk skjøteledninger, multi-stikkontakter eller adaptere. De elektriske komponentene må ikke være tilgjengelige etter installasjonen. Bruk ikke apparatet når du er våt eller barfotet. Bruk ikke dette apparatet dersom strømledningen eller støpselet er skadet, hvis det ikke fungerer som det skal, eller dersom det er skadet eller har falt ned.

⚠ Installasjon med en kabelplugg er ikke tillatt med mindre produktet allerede er utstyrt med den som er levert av produsenten.

⚠ Hvis strømledningen er skadet, må den erstattes med en ny av produsenten, serviceavdelingen eller tilsvarende kvalifiserte personer for å unngå farlige situasjoner - fare for elektrisk støt.

RENGJØRING OG VEDLIKEHOLD

 **ADVARSEL:** Påse at apparatet er slått av og koplet fra strømforsyningen for du utfører vedlikehold; Bruk aldri damprenngjøringsutstyr - fare for elektrisk støt.

 Ikke brukslipende eller etsende produkt, klorholdige midler eller stålull.

AVHENDING AV EMBALLASJEMATERIAL

Emballasjematerialet er 100 % gjenvinnbart og er merket med gjenvinningssymbolet .

De forskjellige delene av emballasjematerialet må avhendes ifølge gjeldende lokale miljøforskrifter.

AVHENDING AV HUSHOLDNINGSAPPARAT

Apparatet er fremstilt av materialer som kan resirkuleres eller brukes om igjen. Apparatet må avfallsbehandles i samsvar med lokale bestemmelser angående avfallsbehandling. For mer utfyllende informasjon om behandling, gjenvinning og resirkulering av elektriske husholdningsapparater, kan du kontakte de kompetente lokale styresmaktene, det lokale renholdsverket eller butikken der du kjøpte husholdningsapparatet. Dette apparatet er merket i samsvar med det europeiske direktivet 2012/19/EU, Waste Electrical and Electronic Equipment (WEEE) og med reglene som gjelder for Avfall fra elektrisk og elektronisk utstyr av 2013 (og senere endringer).

Ved å sørge for at dette produktet kasseres forskriftsmessig, bidrar du til å forhindre de negative miljø- og helsekonsekvensene feil avfallshåndtering av dette produktet kan forårsake.

Symbolet  på produktet eller på de vedlagte dokumentene, indikerer at det ikke må behandles som vanlig husholdningsavfall, men transporteres til en innsamlingsstasjon for resirkulering av elektrisk og elektronisk utstyr.

RÅD OM ENERGISPARING

Få mest mulig ut av din kokeplates restvarme ved å slå den av et par minutter før du er ferdig med matlagingen.

Bunnen til kjelen eller gryten din bør dekke den varme platen helt; en beholder som er mindre enn den varme platen vil føre til energisløsing.

Dekk dine gryter og kjeler til med tettsittende lokk mens du koker og bruk så lite vann som mulig. Koking uten lokk vil øke energiforbruket betraktelig. Bruk kun panner og kasseroller med flat bunn.

SAMSVARSERKLÆRING

Dette apparatet oppfyller kravene til miljøvennlig design i den europeiske forskriften 66/2014 og økodesign for energirelaterte produkter og energiinformasjon (endring) (EU Exit) Forskrifter 2019, i overensstemmelse med den europeiske standarden EN 60350-2.

MERK

Personer med en pacemaker eller lignende medisinsk utstyr må være forsiktige når de står i nærheten av denne induksjonstoppen når den står på. Det elektromagnetiske feltet kan påvirke pacemaker eller lignende utstyr. Be din lege om råd, eller produsenten av pacemakeren eller lignende medisinsk utstyr for ekstra informasjon om virkningene av de elektromagnetiske feltene til induksjonstoppen.



INSTALLASJON

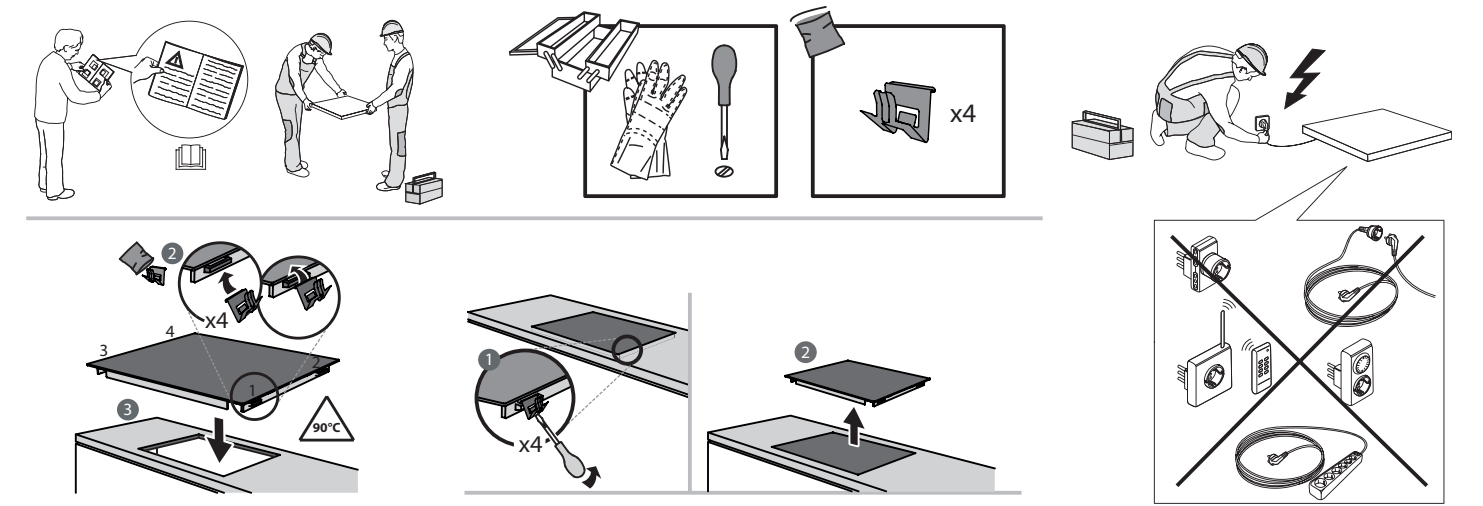
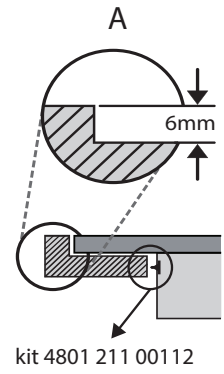
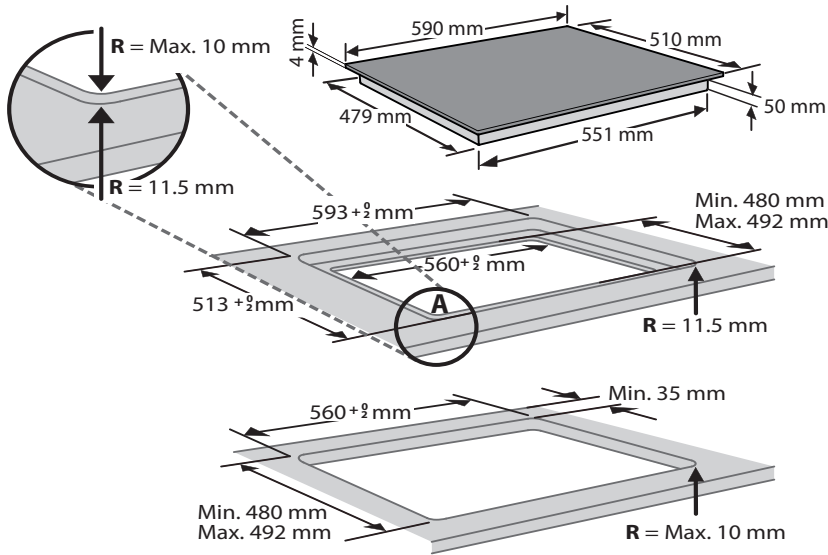

ELEKTRISK TILKOPLING

Elektriske tilkoblinger må foretas før du kobler apparatet til strømforsyningen.

Installasjon må foretas av kvalifisert personale som kjenner de gjeldende sikkerhets- og installasjonsforskriftene. Spesielt må installasjonen må utføres i overensstemmelse med regelverket til den lokale leverandøren av elektrisk energi.

Pass på at spenningen som er angitt på typeplaten, som befinner seg på bunnen av apparatet, er den samme som spenningen i hjemmet.

Det er påbudt å jorde apparatet: bruk kun ledere (inkludert lederen mot jord) av riktig størrelse og snitt.



R

black-nero-negro-preto-μαύρος-must-melns-juodas-czarny-schwarz-noir-zwart-negru-черно-црн-črna-срно-черный-чорний-қара-černá-čierna-fekete-svart-musta-svart-sort-siyah-dubh-svartur

S

brown-marrone-marrón-marrom-καφέ-pruun-brüuns-rudas-brązowy-braunen-brun-bruin-marò-кафяв-браон-gjava-smeđ-коричневый-коричневий-қоңыр-hnědý-hnedý-barna-brunt-ruskea-brunt-brun-kahverengi-donn-brúnn

T

blue (gray)-blu (grigio)-azul (gris)-azul (cinza)-μπλε (γκρι)-sinine (hall)-zila (pelēka)-mėlyna (pilkas)-niebieski (szary)-blau (grau)-bleu (gris)-blauw (grijs)-albastru (gri)-синьо (сиво)-плава (сива)-modro (sivo)-plava (siva)-синий (серый)-синий (сірий)-көк (сұр)-modrý (šedá)-modrý (sivá)-kék (szürke)-blá (grá)-sininen (harmaa)-blá (grá)-blát (grát)-mavi (gri)-gorm (liath)- blár (grár)

 = **E**

yellow/green-giallo/verde-amarillo/verde-amarelo/verdekίtrivo/πράσινο-kollane/roheline-dzeltens/zaļš-geltona/žalia-žóltý/zielony-gelb/grün-jaune/vert-geel/groen-galben/verde-жълто/зелено-жyto/зелена-румено/zeleno-žuto/zeleno-желтый/зеленый-жvтий/зелений-жасыл/сары-žlutá/zelená-žltá/zelená-sárga/zöld-gul/grønn-keltainen/vihreä-gul/grön-gul/grøn-sarı/yeşil-bui/glas- gular/grænn

N

blue-blu-azul-azul-μπλε-sinine-zila-mėlyna-niebieski-blau-bleu-blauw-albastru-синьо-плава-modro-plava-синий-синий-көк-modrý-modrý-kék-blá-sininen-blá-blát-mavi-gorm- blár

PRODUKTBESKRIVELSE

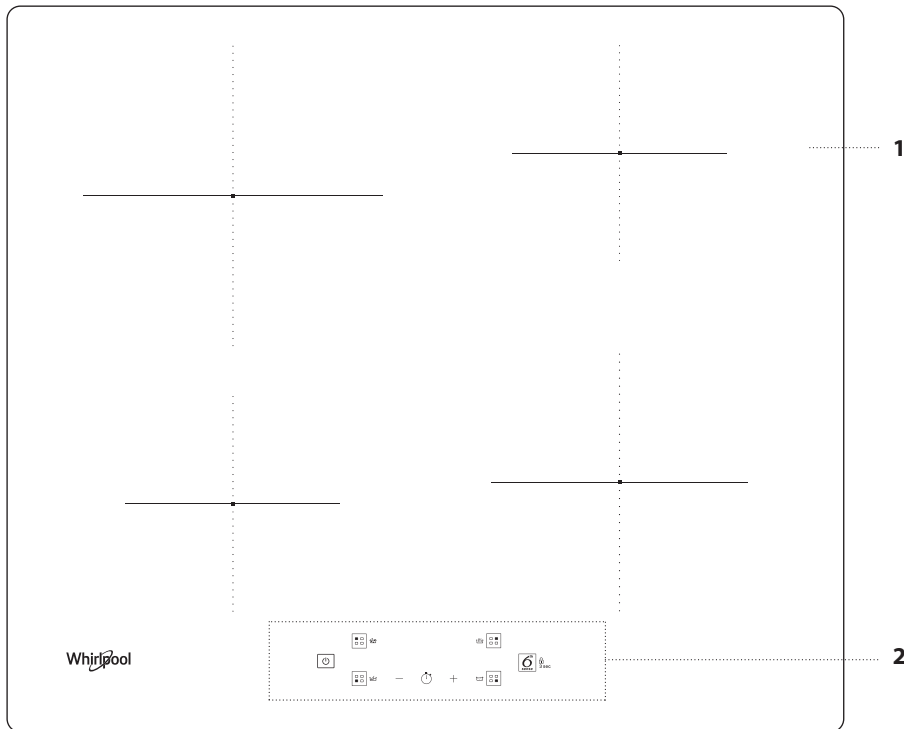

1. Kokeoverflate
2. Kontrollpanel

BETJENINGSPANEL

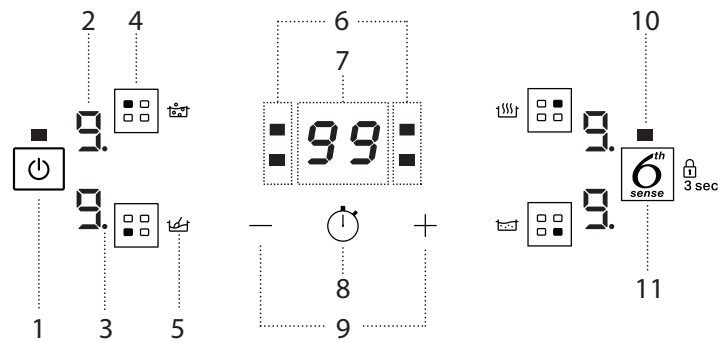

1. På/Av-knapp
2. Valgt varmenivå
3. Sonevalgindikator
4. Knapp for valg av tilberedningszone
5. Ikon for spesialfunksjon

6. Timer-indikatorene er aktive for den valgte sonen
7. Indikator for tilberedningstid
8. Knapp for aktivering av timer
9. Effektknapp og knapp for regulering av

- tilberedningstid
10. Indikatorlampe – aktiv funksjon
11. 6th Sense/Tastperreknapp – 3 sekunder

TILBEHØR

KJELER OG PANNER

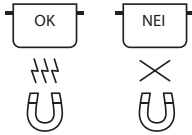

Bruk kun kjeleer og panner laget av ferromagnetisk materiale som er egnet for bruk med induksjonstopper:

- kokekar i emaljert stål
- kokekar i støpejern
- spesialkjeleer og panner i rustfritt stål egnet for induksjonstilberedning

For å fastsette hvorvidt en kjele egner seg, kontroller om symbolet  finnes (vanligvis er det trykt inn i bunnen). En magnet kan benyttes for å kontrollere om en kjele er magnetisk.

Kvaliteten og strukturen til kjeleens base kan endre tilberedningsytelsen. Noen indikasjoner for basens diameter svarer ikke til den faktiske diameteren til den ferromagnetiske overflaten.

Noen kjeleer og panner har kun en del av bunnen i jernmagnetisk materiale, med deler av annet material som ikke egner seg induksjonstilberedning. Disse områdene kan varmes opp ved ulike nivå eller med lavere temperaturer. I enkelte tilfeller, hvor bunnen i hovedsak er laget av ikke jernmagnetisk material, er det mulig at kokeflaten ikke kjenner igjen platen og derfor ikke slår på kokesonen.



For å sikre optimal effektivitet, må du alltid benytte kjeleer og panner med en flat bunn som fordeler varmen jevnt ut over. dersom bunnen er ujevn, vil dette ha innvirkning på effekt og evnen til å lede varmen.

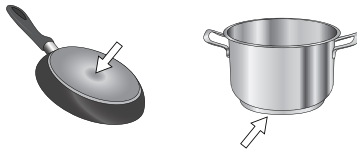

Tomme kjeleer og panner med en tynn bunn

Bruk ikke tomme kjeleer og gryter når platetoppen står på. Platetoppen er utstyrt med et internt sikkerhetssystem som konstant måler temperaturen, ved å aktivere funksjonen "automatisk av" hvor høye temperaturer registreres. Når disse benyttes med tomme kjeleer og gryter med tynn bunn, kan temperaturen stige svært raskt, og den "automatiske av" funksjonen kan løse seg ut øyeblikkelig, og skade kjele og overflaten til platetoppen. Dersom dette skjer, må du ikke ta på noe og vente til alle komponentene er nedkjølt. Ring service-senteret dersom en feilmelding kommer til syne.

Minste diameter til kjele/grytens bunn for de forskjellige kokeområdene

For å sikre at platetoppen fungerer på riktig måte, må du bruk kjeleer med passende minimumsdiameter (se tegning nedenfor).

Bruk alltid kokesonen som best stemmer med minimumsdiameteren til kjeleens bunn.

Plasser kjele og sørg for at den står sentralt på kokesonen som er i bruk.

En anbefaler ikke å bruke kjeleer med en omkrets som er større enn kokesonen som er i bruk.

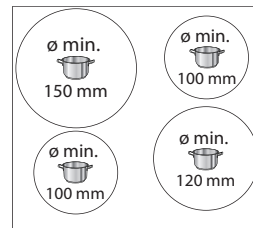

ADAPTERE FOR KJELER/PANNER SOM IKKE EGNER SEG FOR INDUKSJON

Ved å benytte dette tilbehøret er det mulig å benytte kjeleer og panner som ikke egner seg for induksjonstopper. Det er viktig å huske at dersom denne brukes har dette innvirkning på effektiviteten og dermed også tiden som er nødvendig for å varme maten. En bør begrense dens bruk fordi temperaturene som nås på dens overflate avhenger i stor grad av kjele/pannen som benyttes, at denne er flatbunnet og typen mat som tilberedes. Ved å benytte en kjele eller panne med mindre diameter enn adapterens skive kan føre til at varmen skapes men den overføres ikke til kjele eller pannen noe som kan føre til at både kjele og skiven blir svarte. Tilpass diameteren på din kjele/panne og kokeplaten til diameteren til adapteren.

FØRSTE GANGS BRUK

POWER MANAGEMENT (EFFEKTINNSTILLING)

Når du kjøper platetoppen er den innstilt på maksimal effekt. Juster innstillingene i overensstemmelse med begrensningene i det elektriske systemet i hjemmet ditt slik det er beskrevet i avsnittet nedenfor.

N.B: Avhengig av effekten som er valgt for platetoppen, er det mulig at noen av tilberedningssonenes effektinnstilling og funksjoner (f.eks. koking og hurtig oppvarming) begrenses automatisk, for å hindre at den valgte grensen overskrides.

For å stille inn platetoppens effektinnstilling:

Når du har koplet apparatet til hovedstrømforsyningen, kan du stille inn effektinnstillingen i løpet av 60 sekunder.

Trykk og hold nede "+" knappen i minste 3 sekund. Displayet vil vise "PL".

Trykk  for å bekrefte.

Bruk "+" og "-" knappene for å velge ønsket effektinnstilling.

Effektinnstillingene som er tilgjengelige er: 2.5 kW – 4.0 kW – 6.0 kW – 7,2 kW.

Bekreft ved å trykke .

Effektinnstillingen som er valgt vil bli værende i minnet selv om strømforsyningen opphører.

For å endre effektinnstilling, må apparatet koples fra hovedstrømforsyningen i minst 60 sekund, sett deretter støpselet inn i kontakten igjen og gjenta trinnene ovenfor.

Dersom det oppstår en feil i løpet av innstillingssekvensen, vil "EE" symbolet fremkomme, og du vil høre et pip. Gjenta operasjonen hvis dette skjer. Hvis feilen vedvarer, ta kontakt med Ettersalgsservicen.

AKUSTISK SIGNAL PÅ/AV

For å slå det akustiske signalet på/av:

- Koble kokeflaten til strømmettet;
- Vent på sekvensen for påslåing;
- Innen 60 sekunder, trykk på knappene "+" og  samtidig i minst 5 sekund.

DEMO MODUS (oppvarmingen er deaktivert, se avsnittet vedr.

"Problemløsning")

For å slå demo modus på og av:

- Koble kokeflaten til strømmettet;
- Vent på sekvensen for påslåing;
- I løpet av 60 sekund, trykk på knappene for valg av tilberedningssone i øverst til venstre og øverst til høyre samtidig i minst 3 sekund (slik det vises nedenfor);
- "DE" vil vises på display.

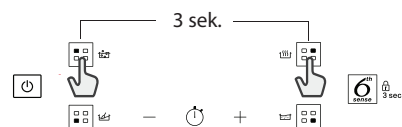

DAGLIG BRUK



FOR Å SLÅ PLATETOPPEN PÅ/AV

For å slå på platetoppen, trykk på effektknappen i omtrent 1 sekund. For å slå av platetoppen, trykk på den samme knappen igjen, og alle kokesonene vil bli deaktiverte.

PLASSERING

Finn ønsket kokeleringssone ved å rådføre posisjonssymbolene. Kjelen må ikke dekke til kontrollpanelets symbol.

Merk: I kokesonen nær kontrollpanelet er det tilrådelig å holde kjeler og panner innenfor merkingen (hensyn må tas både til bunnen av pannen og den øvre kanten, siden denne ofte er bredere). Dette forhindrer overdreven overoppheting av styreplaten. Ved grilling og fryrsteking bør en benytte kokesonene bak når dette er mulig.



AKTIVERING/DEAKTIVERING AV KOKESONENE OG REGULERING EFFEKTNIVÅER

For å slå på en kokesone:

Velg den forhåndsvalgte tilberedningssonen ved å trykke på knappen for valg av tilhørende sone. Display vil vise nivå "0".

Hver tilberedningssone har forskjellige effekt-trinn, som kan reguleres med "+" / "-"-knappene, fra et minimum på 1 til et maksimum på 9.

Noen tilberedningssoner er utstyrt med hurtigkok-funksjonen (Booster), som vises på displayet med bokstaven "P".



For å slå av kokesonene:

Velg tilberedningssonen som skal slås av ved å trykke på den tilhørende knappen for valg av sone (et punkt vil lyse på display, nede til høyre for indikatoren for effektnivå). Trykk på "-" for å stille inn nivået på "0".

FUNKSJONER



6TH SENSE

"6th Sense" knappen aktiveres for spesialfunksjoner.

Plasser kjelen i riktig posisjon og velg kokesonen.

Trykk på "6th Sense" knappen. Displayet til det valgte område vil vise "A".

For å deaktivere spesialfunksjonen og returnere til manuell modus, velg kokesonen og trykk på "6th Sense" knappen på nytt.

Når spesialfunksjoner benyttes er effektnivået forhåndsinnstilt av platetoppen og kan ikke endres.



SMELTING

Denne funksjonen tillater deg å bringe maten til den ideelle temperaturen for smelting og opprettholde matens tilstand uten å risikere at maten brenner seg.

Denne metoden er ideell, siden den ikke forringer delikat mat som sjokolade og hindrer at disse matvarene fester seg til bunnen av kjelen.



HOLDE VARM

Denne funksjonen hjelper deg å opprettholde den ideelle temperaturen på maten, vanligvis etter at tilberedningen er fullført, eller når du skal redusere væske langsomt.

Ideell for å servere mat til perfekt temperatur.

For å slå av umiddelbart, trykk og hold nede knappen for valg av sone i 3 sekunder. Tilberedningssonen er deaktivert og indikatoren "H" for restvarme, vises på display.



KONTROLLPANELETS SPERRE

For å sperre innstillingene og hindre at de utilsiktet slås på, trykk og hold nede 6th Sense/Tastspærreknapp i 3 sekund. En pipe-lyd og en varsellampe indikerer at denne funksjonen er aktivert. Alle funksjonene på betjeningspanelet er blokkerte, bortsett fra Av-funksjonen (☺). For å frigjøre bryterne, gjenta prosedyren for aktivering.

- ⏸ + TIMER

Timeren aktiverer en tilberedningstid som stilles inn for alle sonene.

For å aktivere timeren

Velg og aktiver tilberedningssonen som du ønsker å stille inn ved timeren. Trykk på knappen med ikonet som viser en klokke og still inn ønsket tid, ved å benytte knappene "+" og "-". Timerens LED-lampe for sonen som er i bruk vil lyse.

Noen få sekund etter siste berøring, vil timeren starte nedtellingen og punktet på display som indikerer at sekundene passerer vil blinke.

Når den innstilte tiden nås, vil du høre et akustisk signal og tilberedningssonen vil slå seg av automatisk.

Etter å ha ikonet for sone og klokke, kan tiden endres til enhver tid, og flere timere kan aktiveres samtidig.

Timer viser alltid tiden som er stilt inn for det valgte området, eller den korteste gjenværende tiden.

Når mer enn én timer er aktiv, indikerer den blinkende LED-lampen hvilken sone som har tilberedningstiden synlig på display.

Gjenta trinnene over for å stille inn timeren for en annen sone.

For å deaktivere timeren:

Velg tilberedningssonen som du ønsker å deaktivere timeren for.

Trykk på knappen med ikonet som viser klokken (⌚) i 3 sekund. Alternativt, trykk på knappen med ikonet som viser en klokke og deretter trykk og hold nede knappen "-" helt til display viser "0:0".



TREKKING

Denne funksjonen er ideell for å opprettholde en temperatur for trekking, og den hjelper det å la maten småkoke over lenger tid uten at du risikerer at brenne maten.

Ideell for lange oppskrifter som krever lang tilberedningstid (ris, sauser, steker) med flytende sauser.



KOKING

Denne funksjonen gjør at du kan bringe vann til kokepunktet og holde det kokende, med lavere energiforbruk.

Hell omtrent 2 liter vann (helst ved romtemperatur) over i kjelen.

Uansett anbefaler en at brukerne følger nøye med på kokingen av vannet, og at de kontrollerer hvor mye vann som blir værende igjen.

Dersom kjelene er store og mengden vann overskrider 2 liter, anbefaler vi at en bruker et lokk for å optimere koketiden.

INDIKATORLAMPER

GJENVÆRENDE VARME

Dersom "H" vises på display, betyr dette at kokesonen er varm. Indikatorlysene tennes selv om sonen ikke er aktivert men den er blitt varm fordi sonene ved siden av brukes, eller fordi en har plassert en varm kjele på den. Når kokesonen har kjølt seg ned, forsvinner "H".

KJELEN ER IKKE RIKTIG PLASSERT ELLER DEN MANGLER

Dette symbolet kommer til syne dersom kjelen ikke er egnet for induksjonstilberedning, dersom den ikke er plassert riktig eller dersom størrelsen på kjelen ikke er egnet for størrelsen for valgt kokesone. Dersom det ikke registreres noe kokeredskap innen 30 sekunder fra valget er gjort, vil kokesonen koble seg ut.

TABELL FOR TILBEREDNING

Koketabellen gir et eksempel på type koking for hvert effektnivå. Den virkelige effekten som leveres ved hvert effektnivå avhenger av kokesonens dimensjoner.

EFFEKTNIVÅ		TYPE TILBEREDNING	ANBEFALT BRUKSOMRÅDE (avhengig av erfaring og kokevaner)
Maksimal effekt	P	Hurtig oppvarming/Booster	Ideell for å øke temperaturen til maten ved hurtig koking dersom det brukes vann eller væske som raskt koker.
	8 – 9	Frityrsteking – koking	Egner seg best for bruning, starten av kokeprosessen, steking av dypfryste produkter, rask koking.
Høy effekt	7 – 8	Bruning – sautering – koking – grilling	Ideell for å brase, holde noe kokende, tilberede og grille (i et kort tidsrom, 5–10 minutter).
	6 – 7	Bruning – koking – stuing – sautering – grilling	Ideell for å sautere, småkoke, koke og grille (i et middels tidsrom, 10–20 minutter), forvarm kokeredskap.
Middels effekt	4 – 5	Koking – stuing – sautering – grilling	Egner seg best for stuing, lett koking over tid, og småkoking (over lengre tid). Tykning av pastasaus.
	3 – 4	Koking – småkoking – jevning – tykning av sauser	Egner seg best for retter som skal koke lenge (ris, sauser, steker, fisk) med væsker (f.eks. vann, vin, kraft, melk), samt tykning av pastasaus.
	2 – 3		Egner seg best for retter som skal koke lenge (under 1 liter: ris, sauser, steker, fisk) med væsker (f.eks. vann, vin, kraft, melk).
Lavt strømnivå	1 – 2	Smelting – tining – holde mat varm – tykning av sauser	Egner seg best til å mykne smør, smelte sjokolade, tine små matvarer og til å holde maten varm når den er ferdigkokt (f.eks. sauser, supper, minestrone).
	1		Egner seg best til å holde maten varm når den er ferdigkokt, til å tykne risottoer og til å varme servise (kun for servise som tåler induksjon).
Null effekt	0	Støtteoverflate	Komfyrtoppen står i klarstilling eller er slått av (ev. restvarme etter koking vises med en "H").

VEDLIKEHOLD OG RENGJØRING



ADVARSEL

- Ikke bruk damprensjøringsutstyr.
- Pass på at kokesonene er avslått, og at ingen av displayene viser restvarmeindikatoren ("H").

Viktig:

- Ikke bruk skuresvamber eller stålull siden disse kan skade glasset.
- Rengjør og fjern matrester fra platetoppen (når den er kald), etter hver bruk.
- En overflate som ikke holdes tilstrekkelig ren kan redusere følsomheten til kontrollpanelets knapper.
- Bruk en skraper kun dersom rester sitter fast på kjelen. Følg instruksene til produsenten av skraperen for å unngå å lage riper i glasset.
- Sukker, og matvarer med høyt sukkerinnhold, kan skade overflaten og må fjernes umiddelbart.
- Salt, sukker og sand kan lage riper i glassoverflaten.
- Bruk en myk klut, absorberende kjøkkenpapir eller et spesialrengjøringsmiddel for platetopper (følg produsentens anbefalinger).
- Væskesøl i kokesonene kan føre til at kjelene flytter seg eller vibrerer.
- Tørk platetoppen grundig etter rengjøring.

Dersom iXelium™ logoen vises på glasset, må platetoppen behandles med iXelium™ teknologien, et eksklusivt Whirlpool finish-middel som sikrer et perfekt resultat ved rengjøring og som garanterer skinnende platetopp over lengre tid.

For å gjøre rene iXelium™ platetopper, følg anbefalingene nedenfor:

- Bruk en myk klut (mikrofiber er best) fuktet med vann eller med vanlig rengjøringsmiddel for glass.
- For å oppnå best mulig resultat må du la den våte kluten ligge på platetoppens glassoverflate i noen få minutter.

PROBLEMLØSNING

- Kontroller at strømmen ikke er avslått.
- Hvis du ikke kan slå av platetoppen etter bruk, kobler du fra strømmen.
- Hvis det kommer opp alfanumeriske koder på displayet når du slår på platetoppen, finner du mer informasjon i tabellen under.

Merk: Hvis det er sølt vann eller væske fra kjelene eller det ligger gjenstander på platetoppens knapper, kan dette føre til at låsen til kontrollpanelet utilsiktet aktiveres eller deaktiveres.

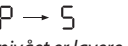
DISPLAY KODE	BESKRIVELSE	MULIGE ÅRSAKER	LØSNING
F0E1	Det er registrert en gryte, men den er ikke kompatibel med ønsket handling.	Gryten er ikke godt plassert på kokesonen, eller den er ikke kompatibel med en eller flere av kokesonene.	Trykk på On/Off (Av/På) - knappen to ganger for å fjerne F0E1 - koden og for å gjenopprette kokesonens funksjon. Deretter prøv gryten på en annen kokesone, eller bruk et annet utstyr.
F0E7	Feil strømledningstilkopling.	Strømledningstilkoplingen er ikke akkurat som beskrevet i avsnittet "ELEKTRISK TILKOPLING".	Regulerstrømtilkoplingen i overensstemmelse med avsnittet "ELEKTRISK TILKOPLING".
F0EA	Kontrollpanelet slår seg av pga. svært høye temperaturer.	De interne temperaturene i elektronikken er for høy.	Vent til komfyrtoppen er avkjølt før du bruker den igjen.
F0E9	Platesonen slår seg av når temperaturene er for høye.	De interne temperaturene i elektronikken er for høy.	Vent til platesonen kjøler seg ned før du bruker den igjen.
F0E2, F0E4, F0E6, F0E8, F0EC, F1E1, F2E1, F6E1, F6E3, F7E5, F7E6	Koble apparatet fra strømtilførselen. Vent i noen få sekunder før du kobler komfyrtoppen til kraftforsyningen. Dersom problemet vedvarer må du kontakte service-senteret og spesifisere hvilken feilkode som vises på display.		
d E [når kokeplaten er slått av]	Kjelen fører ikke til at bryteren slår seg på og varmer. Funksjonene slår seg ikke på.	DEMO MODUS på.	Følg instruksene i "DEMO MODUS" avsnittet.
f.eks. 	Platetoppen tillater ikke at en spesialfunksjon aktiveres.	Effektregulatoren begrenser effektnivåene i henhold til den maksimale verdien som er stilt inn for platetoppen.	Se avsnittet "Effektinnstilling".
f.eks.  [Effektnivået er lavere enn nivået som ønskes]	Platetoppen stiller automatisk inn et minste effektnivå for å sikre at tilberedningssonen kan benyttes.	Effektregulatoren begrenser effektnivåene i henhold til den maksimale verdien som er stilt inn for platetoppen.	Se avsnittet "Effektinnstilling".

LYDER PRODUSERT VED DRIFT

Induksjonstoppene kan knitre eller knirke ved normal drift. Disse lydene har sin opprinnelse i kokeredskaper og er knyttet til egenskapene til kjelens bunn (for eksempel, når bunnene er laget av forskjellige lag med material eller når de ikke er jevne).

Disse lydene kan variere avhengig av hvilken type redskap som benyttes og hvor mye mat de inneholder og de er ikke tegn på at noe er feil.

ETTERSALGSSERVICE

For å motta en mer fullstendig assistanse, vær vennlig å registrere produktet ditt på www.whirlpool.eu/register.

FØR DU RINGER ETTERSALGSSERVICEN:

1. Se om du kan løse problemet selv ved hjelp av forslagene gitt i **PROBLEMLØSNING**.
2. Slå husholdningsapparatet av og på igjen for å se om problemet har løst seg.

TA KONTAKT MED NÆRMESTE ETTERSALGSSERVICE DERSOM PROBLEMET FORTSATT VEDVARER ETTER DISSE KONTROLLENE.

For å motta assistanse, ring nummeret vist i garantiheftet eller følg instruksene på nettstedet www.whirlpool.eu.

Når du kontakter vår Kundeservice, må du alltid spesifisere:

- en kort beskrivelse av feilen;
- nøyaktig type og modell av apparatet;

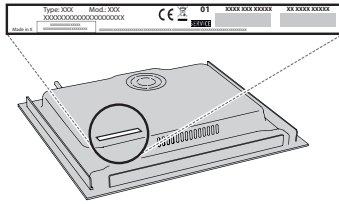

- serienummeret (nummeret etter teksten SN på typeskiltet under apparatet). Serienummeret indikeres også i dokumentasjonen;



Mod. XXX XXX

Ind.C. XXXX XXXX XXXX

Prod.N. 86999XXXXXXXX S.N. XXXX XXXX XXXX

- din fulle adresse;
- ditt telefonnummer.

Dersom du har behov for en reparasjon, må du henvende deg til en autorisert ettersalgsservice (for å garantere at originale reservedeler vil bli brukt og at reparasjoner utføres på riktig måte).

Hvis komfyrtoppen skal monteres på samme nivå som benkeplaten, ta kontakt med Ettersalgstjenesten for å be om skruesettet 4801 211 00112.

For installasjon som ikke skjer over en innebygd ovn, kan du ringe Ettersalgsservicen for å kjøpe skillesettet C00628720 (platetopp 60 og 65 cm) eller C00628721 (platetopp 77 cm).

Dersom du foretrekker ikke å kjøpe skillesettet må du sørge for at en separator installeres i henhold til installasjonsinstruksene.