

Consignes d'installation, utilisation et sécurité



www.whirlpool.eu/register



FRANÇAIS..... 3

FRANÇAIS

CONSIGNES D'INSTALLATION, UTILISATION ET SÉCURITÉ



MERCI D'AVOIR CHOISI UN PRODUIT WHIRLPOOL.

Afin de profiter d'une assistance complète, veuillez enregistrer votre appareil sur www.whirlpool.eu/register

Index

Guide de sécurité

MESURES DE SÉCURITÉ	5
PROTECTION DE L'ENVIRONNEMENT	8
DÉCLARATION DE CONFORMITÉ	9

Consignes d'utilisation

DESCRIPTION DU PRODUIT	10
APPAREIL	10
PANNEAU DE COMMANDE	10
PORTE	11
LUMIÈRE DU TAMBOUR (selon le modèle)	11
ACCESSOIRES DISPONIBLES	11
COMMENT UTILISER L'APPAREIL	12
PREMIÈRE UTILISATION	12
UTILISATION QUOTIDIENNE	13
PROGRAMMES	14
OPTIONS	17
FONCTIONS	18
VOYANTS	19
ÉCONOMIES D'ÉNERGIE	20

ENTRETIEN ET NETTOYAGE	21
VIDANGE DU RÉSERVOIR D'EAU.....	21
NETTOYAGE DU FILTRE DE PORTE.....	22
NETTOYAGE DU FILTRE INFÉRIEUR.....	23
NETTOYAGE DE L'EXTÉRIEUR DU SÈCHE-LINGE	25
INVERSION DE LA BUTÉE DE PORTE	26
GUIDE DE DÉPANNAGE & SERVICE APRÈS-VENTE	28
INDICATEUR DE PANNE ET MESSAGES.....	30
TRANSPORT ET MANUTENTION.....	32
SERVICE APRÈS-VENTE	33
Consignes d'installation	34

MESURES DE SÉCURITÉ

IMPORTANT DE LIRE ET DE RESPECTER

Avant d'utiliser le sèche-linge, il convient de lire attentivement les Consignes d'utilisation et sécurité. Conservez ces instructions à portée de main pour toute consultation ultérieure.

VOTRE SÉCURITÉ ET CELLE DES AUTRES SONT TRÈS IMPORTANTES.

Le présent manuel et le sèche-linge lui-même contiennent des consignes de sécurité importantes, qui doivent être lues et observées à tout moment.



Voici le symbole d'alerte à la sécurité.

Ce symbole vous avertit des risques potentiels de blessures graves ou même de mort qui peuvent survenir pour vous et toute autre personne.

Tous les messages de sécurité suivent le symbole d'alerte sécurité et le mot **DANGER** ou **AVERTISSEMENT**. Ces mots signifient :

⚠ DANGER

Indique une situation dangereuse qui, si elle n'est pas évitée, occasionnera des blessures graves.

⚠ AVERTISSEMENT

Indique une situation dangereuse qui, si elle n'est pas évitée, est

susceptible d'entraîner des blessures graves.

Tous les messages relatifs à la sécurité spécifient le danger potentiel présenté et indiquent comment réduire le risque de lésion, de dommage et de choc électrique résultant d'une utilisation incorrecte du sèche-linge. Veuillez observer scrupuleusement les instructions suivantes.

Le non-respect de ces consignes peut augmenter les risques. Le Fabricant décline toute responsabilité en cas de lésion aux personnes ou aux animaux ou de dommages aux biens si ces conseils et précautions ne sont pas respectés.

Les enfants en bas âge (0-3 ans) et les jeunes enfants (3-8 ans) doivent être tenus à l'écart de l'appareil sauf s'ils sont constamment sous supervision. Les enfants âgés de 8 ans et plus et les personnes présentant des capacités physiques, sensorielles ou mentales réduites ou un manque d'expérience et de connaissances peuvent utiliser le sèche-linge uniquement si elles sont surveillées ou ont reçu des instructions sur l'utilisation en toute sécurité de l'appareil et si elles comprennent les risques impliqués. Les enfants ne doivent pas jouer avec le sèche-linge. Les enfants ne doivent pas nettoyer, ni

procéder à l'entretien de l'appareil sans surveillance.

Les articles souillés par des substances comme l'huile de cuisson, l'acétone, l'alcool, l'essence, le kérosène, les détachants, la térébenthine, la cire, et le décapant pour cire, doivent être lavés à l'eau chaude en augmentant la quantité de détergent avant d'être séchés dans la sècheuse.

Les articles suivants ne devraient pas être séchés dans le sèche-linge : caoutchouc mousse, bonnets de douche, textiles imperméables, articles dont le revers est caoutchouté, et vêtements ou oreillers dont le rembourrage est en caoutchouc mousse.

Videz les poches d'articles comme les briquets et les allumettes. N'utilisez pas le sèche-linge si vous avez utilisé des produits chimiques pour nettoyer le linge.

Les articles tachés d'huile peuvent prendre feu spontanément, surtout s'ils sont exposés à une source de chaleur comme à l'intérieur d'un sèche-linge. Les articles deviennent chauds et provoquent une réaction d'oxydation de l'huile. L'oxydation développe de la chaleur. Si la chaleur ne peut être évacuée, les articles deviennent suffisamment chaud pour prendre feu. Empiler ou entreposer des articles tachés

d'huile peut empêcher la chaleur de s'évacuer, augmentant ainsi les risques d'incendie.

⚠️ AVERTISSEMENT

N'arrêtez jamais une sècheuse avant la fin du cycle de séchage à moins que tous les articles ne soient retirés rapidement et étalés pour permettre à la chaleur de se dissiper.

La dernière phase du cycle de séchage est sans chaleur (phase de refroidissement) pour s'assurer que le linge reste à une température qui n'endommagera pas le linge.

Si vous désirez superposer le sèche-linge au-dessus du lave-linge, contactez tout d'abord le Service après-vente pour vous assurer que cela est possible. Il est possible de superposer le sèche-linge uniquement s'il est fixé en toute sécurité au lave-linge à l'aide d'un kit de superposition adéquat.

UTILISATION PRÉVUE DU PRODUIT

Ce sèche-linge est conçu uniquement pour un usage domestique. Il est interdit d'en faire un usage professionnel. Le fabricant décline toute responsabilité suite à une mauvaise utilisation ou un mauvais réglage des commandes.

ATTENTION : Le sèche-linge n'est pas conçu pour fonctionner à l'aide d'une minuterie ou d'un système de télécommande.

N'utilisez pas l'appareil à l'extérieur.
Ne stockez pas de substances explosives ou inflammables

comme des aérosols et ne placez pas ou n'utilisez pas d'essence ou d'autres matériaux inflammables dans ou près du sèche-linge : un incendie pourrait se déclencher si le sèche-linge était allumé par inadvertance.

INSTALLATION

L'installation et les réparations doivent être effectuées par un technicien qualifié, conformément aux directives du fabricant et à la réglementation de sécurité locale. Ne procédez à aucune réparation ou à aucun remplacement de pièce sur le sèche-linge autres que ceux spécifiquement indiqués dans le guide d'utilisation. Les enfants ne doivent pas effectuer d'opérations d'installation. Gardez les enfants éloignés pendant l'installation du sèche-linge. Ne laissez pas les matériels d'emballage (sacs en plastique, pièces en polystyrène, etc.) à la portée des enfants, pendant et après l'installation du sèche-linge.

Utilisez des gants de protection pour le déballage et l'installation de l'appareil. Après le déballage du sèche-linge, assurez-vous qu'il n'a pas été endommagé pendant le transport. En cas de problème, contactez le détaillant ou le Service après-vente le plus proche. Le sèche-linge doit être manipulé et installé par deux personnes ou plus. Gardez les enfants éloignés pendant l'installation du sèche-linge.

Le sèche-linge doit être débranché de l'alimentation électrique avant d'effectuer une quelconque

opération d'installation. Pendant l'installation, assurez-vous que le sèche-linge n'endommage pas le câble électrique. Activez le sèche-linge uniquement lorsque la procédure d'installation est achevée.

Après l'installation du dispositif, attendez quelques heures avant de le démarrer, afin de l'acclimater aux conditions environnementales de la pièce.

N'installez pas votre sécheur à un endroit où il pourrait être exposé à des conditions extrêmes, telles que : mauvaise ventilation, température élevée ou inférieure à 5°C ou supérieure à 35°C.

Le sèche-linge ne doit pas être installé derrière une porte verrouillable, une porte coulissante ou une porte avec une charnière sur le côté opposé à celui du sèche-linge à tambour, limitant ainsi une ouverture complète de la porte du sèche-linge.

Vous devez installer le sèche-linge en orientant la partie arrière face à un mur ; vous éviterez ainsi de vous blesser en touchant le panneau arrière, qui peut chauffer lors du séchage.

N'installez pas le sèche-linge dans une pièce mal ventilée. Si vous voulez l'installer dans une petite pièce, des toilettes, une salle de bains ou similaire, assurez-vous que la ventilation est bonne (porte ouverte, grille de ventilation ou fente supérieure à 500 cm²).

Lors de l'installation du sèche-linge, assurez-vous que les quatre pieds sont stables et appuient sur le sol, en les réglant comme

demandé, et vérifiez que le sèche-linge est parfaitement de niveau en utilisant un niveau à bulle.

Si possible, utilisez un tuyau pour évacuer l'eau directement dans le réseau d'égout domestique. Ceci vous évitera d'avoir à vider le bac de récupération d'eau à la fin de chaque cycle de séchage puisque l'eau de condensation sera automatiquement évacuée.

N'installez pas le sèche-linge sur un tapis épais bouclé.

Si, à cause du manque d'espace, le sèche-linge doit être installé directement près d'une cuisinière à gaz ou à charbon, une plaque d'isolation thermique (85 x 57 cm) doit être installée entre les deux et le côté de la plaque orienté vers la cuisinière doit être recouvert d'une feuille d'aluminium.

Le sèche-linge n'est pas conçu pour être encastré.

Le sèche-linge peut être installé sous un comptoir seulement si la ventilation est adéquate. Installez une grille de ventilation 45 cm X 8 cm au minimum) à l'arrière du comptoir sous lequel le sèche-linge sera installé.

ALIMENTATION ÉLECTRIQUE

Assurez-vous que la tension spécifiée sur l'étiquette signalétique correspond à celle de votre résidence.

Pour que l'installation soit conforme à la réglementation en vigueur en matière de sécurité, un interrupteur omnipolaire avec un intervalle de contact minimum de 3 mm est requis.

Le réglage nécessite que le sèche-

linge soit mis à la terre.

Pour les sèche-linges équipés d'une fiche, si la fiche n'est pas adaptée à votre prise de courant, contactez un technicien qualifié.

N'utilisez ni rallonge, ni adaptateurs multiples. Ne branchez pas le sèche-linge à une prise qui peut être actionnée par une commande à distance.

Le câble électrique doit être suffisamment long pour brancher le sèche-linge, une fois installé, à l'alimentation principale.

Ne tirez pas sur le câble d'alimentation.

Si le câble électrique est endommagé, il doit être remplacé par un câble identique. Le câble électrique ne doit être remplacé que par un technicien qualifié conformément aux directives du fabricant et aux normes de sécurité en vigueur. Adressez-vous à un Service Après-vente agréé.

N'utilisez pas ce sèche-linge s'il présente des câbles ou prises endommagés, s'il ne fonctionne pas correctement ou s'il a été endommagé ou est tombé.

Ne plongez jamais le câble d'alimentation ou la prise dans l'eau. Gardez le câble loin des surfaces chaudes.

Une fois l'installation terminée, l'utilisateur ne doit plus pouvoir accéder aux composantes électriques.

Ne touchez pas le sèche-linge si vous êtes mouillé et ne l'utilisez pas si vous êtes pieds nus.

BRANCHEMENT ÉLECTRIQUE POUR LA GRANDE-BRETAGNE ET L'IRLANDE UNIQUEMENT

Remplacement du fusible.

Si le câble d'alimentation de ce sèche-linge est équipé d'une prise

à fusible BS 1363A 13amp, pour changer un fusible de ce type, utilisez un fusible agréé A.S.T.A. pour type BS 1362 et procédez comme suit :

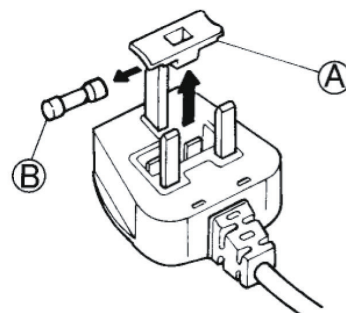

1. Enlevez le couvercle du fusible (A) et le fusible (B).
2. Insérez le fusible de rechange 13 A dans le couvercle du fusible.
3. Remplacez les deux éléments dans la prise électrique.

Important :

Le couvercle du fusible doit être remis en place chaque fois qu'un fusible est remplacé. En cas de perte, n'utilisez la fiche qu'après avoir remplacé le couvercle manquant.

Le code de couleur ou les mots en relief inscrits en couleur à la base de la fiche permettent d'identifier le couvercle adapté pour votre appareil.

Vous pouvez vous procurer des couvercles de fusible chez le marchand d'équipement électrique le plus proche.

Pour la République d'Irlande uniquement

Généralement, les informations fournies pour la Grande-Bretagne s'appliquent, mais un troisième type de fiche et de prise est également utilisé ; à 2 broches avec mise à la terre latérale.

Prise de courant / fiche (valable pour les deux pays)

Si la fiche de l'appareil ne

correspond pas à votre prise de courant, veuillez contacter le Service après-vente pour la marche à suivre. N'essayez pas de remplacer la fiche vous-même. Cette procédure doit être exécutée par un technicien qualifié, conformément aux directives du fabricant et aux normes de sécurité locales en vigueur.

UTILISATION CORRECTE

Ne dépassez pas la charge maximale autorisée. Vérifiez la charge maximale autorisée dans le

tableau des programmes. N'utilisez pas le sèche-linge pour sécher des articles qui n'ont pas été lavés.

Ne séchez pas le linge plus qu'il n'est nécessaire.

Assurez-vous que la poussière ou les peluches ne s'accumulent pas autour du sèche-linge.

Utilisez les assouplissants et autres produits similaires en vous conformant aux instructions figurant sur l'emballage.

NETTOYAGE ET ENTRETIEN

Le sèche-linge doit être débranché de l'alimentation électrique avant d'effectuer une quelconque opération de nettoyage ou d'entretien.

N'utilisez jamais d'appareil de nettoyage à vapeur.

PROTECTION DE L'ENVIRONNEMENT

Pour les modèles de sèche-linge avec une technologie de pompe à chaleur :
Ce sèche-linge contient du gaz à effet de serre fluoré (R134a). Le conduit contenant le gaz est hermétiquement fermé. Le dispositif de commutation électrique a un taux de fuite confirmé à moins de 0,1% par année.

ÉLIMINATION DES MATÉRIAUX D'EMBALLAGE

Les matériaux d'emballage sont entièrement recyclables comme l'indique le symbole de recyclage :



Les différentes parties de l'emballage doivent donc être jetées de manière responsable et en totale conformité avec les réglementations des autorités locales régissant la mise au rebut de déchets.

MISE AU REBUT DES APPAREILS ÉLECTROMÉNAGERS USAGÉS

Lors de la mise au rebut du sèche-linge, il convient de le rendre inutilisable en coupant le câble électrique et en enlevant les portes et les étagères (si elles existent), de sorte que des enfants ne puissent pas grimper à l'intérieur et s'y retrouver piégés.

Cette sècheuse est fabriquée avec des matériaux recyclables ou réutilisables. Mettez-le au



rebut en vous conformant aux réglementations locales en matière d'élimination des déchets.

Pour plus d'informations sur le traitement, la récupération et le recyclage des appareils électriques ménagers, contactez vos autorités locales compétentes, le service de récupération pour les déchets ménagers ou le magasin où vous avez acheté le sèche-linge.

Ce sèche-linge est marqué conformément à la Directive européenne 2012/19/EU, relative aux déchets d'équipements électriques et électroniques (WEEE).

En s'assurant que l'appareil est mis au rebut correctement, vous pouvez aider à éviter d'éventuelles conséquences négatives sur l'environnement et la santé humaine, qui pourraient autrement être provoquées par une mise au rebut inappropriée du présent appareil.

Ce symbole sur le produit ou



sur la documentation qui l'accompagne indique qu'il ne doit pas être traité comme un déchet domestique, mais doit être remis à un centre de collecte spécialisé pour le

recyclage des appareils électriques et électroniques.

CONSEILS POUR ÉCONOMISER L'ÉNERGIE

Séchez toujours une pleine charge, en fonction du type de textiles et du programme/ temps de séchage. Pour plus d'informations, consultez le tableau des programmes.

Utilisez toujours la vitesse d'essorage maximale autorisée de votre lave-linge, car un essorage mécanique consomme moins d'énergie. Vous économiserez du temps et de l'énergie lors du cycle de séchage.

Sélectionnez toujours un programme ou un temps de séchage adapté à la charge afin d'obtenir les résultats souhaités.

Sélectionnez l'option « Délicat » uniquement pour les petites charges.

Séchez le coton en mettant ensemble, par exemple, les articles prêt à repasser et prêt à ranger. Commencez avec le programme Prêt à repasser en réglant la durée du cycle, enlevez le linge à repasser à la fin du cycle et séchez le reste du linge en utilisant le programme Prêt à ranger.

DÉCLARATION DE CONFORMITÉ

Cet appareil a été conçu, fabriqué, et commercialisé conformément aux exigences des directives européennes : LVD 2014/35/UE, CEM 2014/30/UE et RoHS 2011/65/UE.

DESCRIPTION DU PRODUIT

APPAREIL

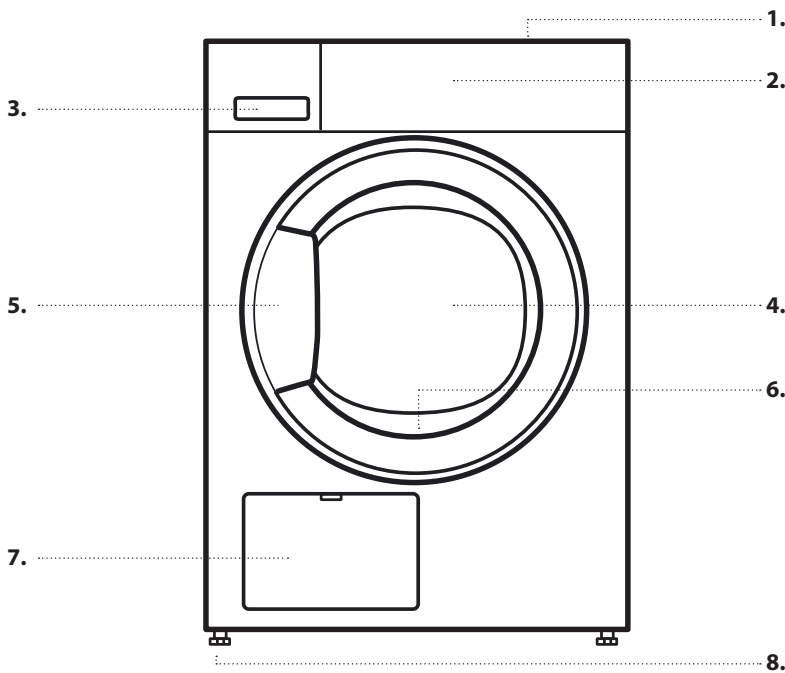

1. Plan de travail
2. Panneau de commande
3. Réservoir d'eau
4. Porte
5. Poignée de porte
6. Filtre de porte (derrière la porte)
7. Condenseur (=filtre inférieur ; derrière le rabat)
8. Supports réglables (4)

PANNEAU DE COMMANDE

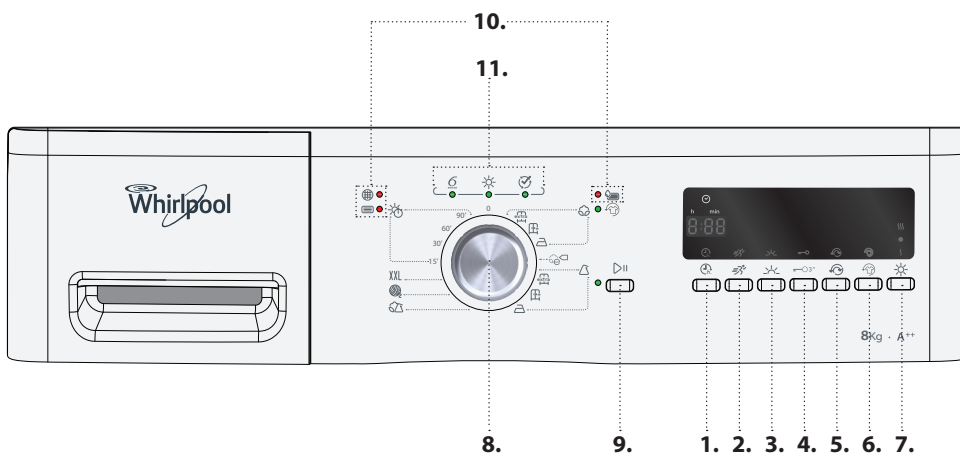

1. Fonction Départ différé
2. Option Rapide
3. Option Délicat
4. Verrouillage
5. Option Inversion tambour
6. Option Antifroissage
7. Option Niveau de séchage
8. Sélecteur de programme
9. Touche Départ / Pause
10. Voyant de défaillance
11. Voyant Séquence du programme

PORTE

Pour ouvrir la porte, tirez sur la poignée.

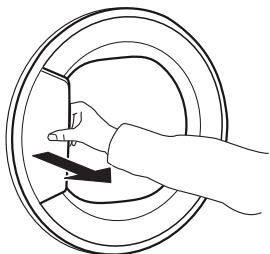

Pour fermer la porte, tenez la poignée et poussez-la jusqu'à ce que vous entendiez le clic de la fermeture.

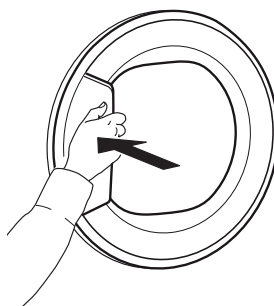

Si vous interrompez un programme en cours en ouvrant la porte, le programme se réinitialisera si la porte du sèche-linge n'est pas refermée dans un délai d'une minute.

LUMIÈRE DU TAMBOUR (selon le modèle)

- Pendant la sélection du programme : la lumière s'allume pour le chargement du linge
- Après le démarrage du programme : la lumière s'atténue en s'allumant et s'éteignant pendant que la charge de linge est détectée.
- À la fin du programme, quand vous ouvrez la porte, la lumière s'allume un certain temps pour

vous permettre de décharger le linge. Elle s'éteint de nouveau pour économiser de l'énergie ; appuyez n'importe quelle touche pour qu'elle s'allume de nouveau.

ACCESSOIRES DISPONIBLES

Contactez notre Services après-vente pour vérifier si l'accessoire suivant est disponible pour votre modèle de sèche-linge.

SOCLE AVEC KIT DE SUPERPOSITION

qui vous permet de fixer votre sèche-linge au-dessus de votre lave-linge, de gagner de la place et de faciliter le chargement et le déchargement de votre sèche-linge.

COMMENT UTILISER L'APPAREIL

PREMIÈRE UTILISATION

1. VÉRIFIER LE RÉSERVOIR D'EAU

Assurez-vous que le réservoir d'eau est correctement inséré

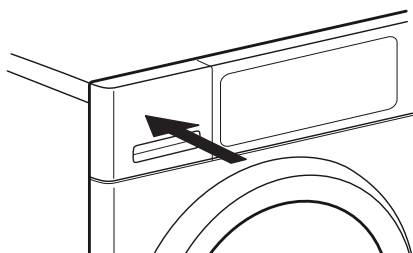

2. VÉRIFIEZ LE TUYAU DE VIDANGE

Assurez-vous que le tuyau de vidange à l'arrière du sèche-linge est fixé, soit au réservoir d'eau du sèche-linge ou à votre système d'égout domestique (voir CONSIGNES D'INSTALLATION).

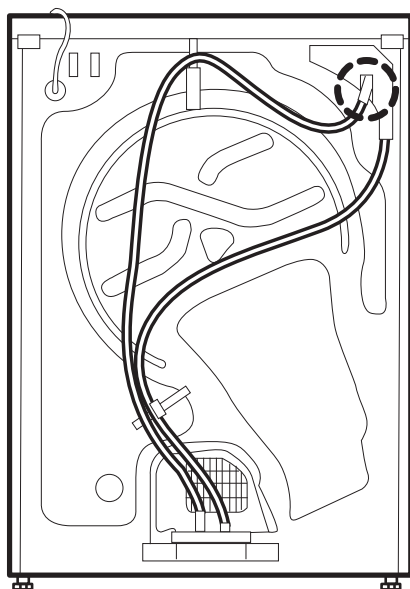

UTILISATION QUOTIDIENNE

⚠ AVERTISSEMENT

Assurez-vous qu'il ne reste ni briquet, ni allumettes dans le linge.



Assurez-vous que le linge n'est pas imbibé de liquides inflammables.

1. CHARGEZ LE LINGE

Respectez les étiquettes d'entretien de votre linge ; assurez-vous qu'il peut passer au sèche-linge.

ÉTIQUETTES D'ENTRETIEN POUR LE SÉCHAGE

Les points indiquent le degré de température pour le séchage du linge.

-  Température normale
-  Température réduite
-  Pas de séchage en tambour

Ouvrez la porte et chargez le linge. Observez les tailles de chargement maximales indiquées dans la section Programmes.



2. FERMEZ LA PORTE

Veillez à ce qu'aucun linge ne reste coincé entre la porte et le filtre de porte.



Fermez la porte et assurez-vous d'entendre l'emboîtement.

3. RÉGLEZ LE PROGRAMME DÉSIRÉ

Tournez le bouton pour sélectionner le programme souhaité. La durée par défaut du programme apparaît sur l'écran.

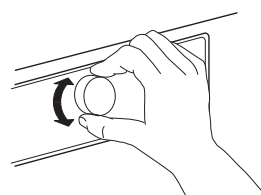

Voir la section **PROGRAMMES** pour plus

d'information sur les programmes.

Sélectionnez des options au besoin

Si vous désirez sélectionner des options supplémentaires, appuyez sur le voyant correspondant - le symbole sur l'écran s'illumine.

Consultez la section **OPTIONS, FONCTIONS ET VOYANTS** pour davantage d'informations.

4. DÉMARRER LE PROGRAMME

Appuyez sur le voyant *Départ/Pause* ; le voyant à côté s'illumine. Le cycle de séchage démarre.

La durée restante du programme est indiquée sur l'écran. Elle peut être recalculée et adaptée en cours de programme. Pendant ces phases, une animation se produit sur l'écran.

5. MODIFIER AU BESOIN LES RÉGLAGES D'UN PROGRAMME EN COURS

Pour changer les réglages d'un programme en cours ou en phase *Départ différé* :

- appuyer sur le bouton *Départ/Pause* pour mettre le programme en cours sur pause
- changer vos réglages
- appuyer de nouveau sur le bouton *Départ/Pause* pour poursuivre le programme.

6. REMISE À ZÉRO D'UN PROGRAMME EN COURS AU BESOIN

Tournez le sélecteur de programme à Off/0.

⚠ AVERTISSEMENT

Ouvrez immédiatement la porte et déchargez le linge, de sorte que l'éventuelle chaleur du linge puisse se dissiper.

7. EXTINCTION DU SÈCHE-LINGE APRÈS LA FIN DU PROGRAMME

À la fin du programme, le mot « Fin » apparaît sur l'écran. Tournez le sélecteur

de programme à Off/0 pour éteindre la sècheuse. Ouvrez la porte et sortez le linge.

End

Si vous n'éteignez pas la sècheuse à la fin du programme, le tambour tourne à intervalles réguliers pour les 10 prochaines minutes pour réduire le froissage de la lessive. La sècheuse s'éteindra automatiquement environ un quart

d'heure après la fin du programme pour économiser de l'énergie.

8. VIDER LE RÉSERVOIR D'EAU / LAVER FILTRE PORTE / LAVER FILTRE INFÉRIEUR

Vider

- le réservoir d'eau après chaque programme
 - le filtre de porte après chaque programme
- Nettoyez le filtre inférieur environ tous les cinq cycles.

Consultez la section **SOIN ET MAINTENANCE**





PROGRAMMES











Les points indiquent le degré de température pour le séchage du linge.







 Température normale

 Température réduite

 Pas de séchage en tambour

PROGRAMME	Type de séchage et recommandations	Étiquettes d'entretien	Réglementations
COTON 	Pour sécher le linge en coton.  <i>Prêt à porter</i> (niveau de séchage maximum)		CHARGE MAXIMALE (KG) : max DURÉE DU PROGRAMME PAR DÉFAUT (H) : 2:10 OPTIONS SÉLECTIONNABLES : Rapide, Délicat, Inversion tambour, Antifroissage, Sec
	 <i>Prêt à ranger</i> (suffisamment sec pour être rangé dans l'armoire à la fin du cycle de séchage)		CHARGE MAXIMALE (KG) : max DURÉE DU PROGRAMME PAR DÉFAUT (H) : 1:55 OPTIONS SÉLECTIONNABLES : Rapide, Délicat, Inversion tambour, Antifroissage, Sec

PROGRAMME	Type de séchage et recommandations	Étiquettes d'entretien	Réglementations
	 <i>Prêt à repasser</i> (adapté pour un repassage après le cycle de séchage, donc encore légèrement humide)		CHARGE MAXIMALE (KG) : max DURÉE DU PROGRAMME PAR DÉFAUT (H) : 1:25 OPTIONS SÉLECTIONNABLES : Rapide, Délicat, Inversion tambour, Antifroissage, Sec
COTON ECO 	Programme coton standard, idéal pour sécher le linge en coton normalement humide. Le programme le plus efficace en termes de consommation d'énergie pour sécher le linge en coton. Les valeurs sur l'Étiquette énergétique sont basées sur ce programme.		CHARGE MAXIMALE (KG) : max DURÉE DU PROGRAMME PAR DÉFAUT (H) : 1:40 OPTIONS SÉLECTIONNABLES : Rapide, Délicat, Antifroissage, Sec
SYNTHÉTIQUE 	Pour sécher le linge en fibres synthétiques.  <i>Prêt à porter</i> (niveau de séchage maximum)		CHARGE MAXIMALE (KG) : 3,5 DURÉE DU PROGRAMME PAR DÉFAUT (H) : 1:10 OPTIONS SÉLECTIONNABLES : Délicat, Inversion tambour, Antifroissage, Sec
	 <i>Prêt à ranger</i> (suffisamment sec pour être rangé dans l'armoire à la fin du cycle de séchage)		CHARGE MAXIMALE (KG) : 3,5 DURÉE DU PROGRAMME PAR DÉFAUT (H) : 1:00 OPTIONS SÉLECTIONNABLES : Délicat, Inversion tambour, Antifroissage, Sec
	 <i>Prêt à repasser</i> (adapté pour un repassage après le cycle de séchage, donc encore légèrement humide)		CHARGE MAXIMALE (KG) : 3,5 DURÉE DU PROGRAMME PAR DÉFAUT (H) : 0:50 OPTIONS SÉLECTIONNABLES : Délicat, Inversion tambour, Antifroissage, Sec

PROGRAMME	Type de séchage et recommandations	Étiquettes d'entretien	Réglementations
MIXTE 	Pour sécher le linge mixte constitué de coton, de lin, de fibres artificielles et leurs mélanges.		CHARGE MAXIMALE (KG) : 3,0 DURÉE DU PROGRAMME PAR DÉFAUT (H) : 1:20 OPTIONS SÉLECTIONNABLES : Délicat, Inversion tambour, Antifroissage, Sec
LAINES 	Pour terminer le processus de séchage à l'air des textiles en laine. Les lainages deviennent moelleux et doux.		CHARGE MAXIMALE (KG) : 1,0 DURÉE DU PROGRAMME PAR DÉFAUT (H) : 0:06 OPTIONS SÉLECTIONNABLES : ---
XXL XXL	Pour sécher les grands éléments de linge, comme les tapis de bains, les couvertures, etc.		CHARGE MAXIMALE (KG) : 3,0 DURÉE DU PROGRAMME PAR DÉFAUT (H) : 2:00 OPTIONS SÉLECTIONNABLES : Inversion tambour, Antifroissage
TEMPS SÉCHAGE 	Programme de séchage à durée limitée. Sélectionnez la durée du programme en utilisant l'option Temps de séchage. Pour tous les tissus adaptés au séchage à la sècheuse. Adapté pour ajouter une courte phase de séchage supplémentaire après la fin du programme.		CHARGE MAXIMALE (KG) : max DURÉE DU PROGRAMME PAR DÉFAUT (H) : 0:15-1:30 OPTIONS SÉLECTIONNABLES : Antifroissage

max = capacité maximale du sèche-linge

Les durées de programme indiquées dans le tableau sont des valeurs par défaut. La durée du programme dépend essentiellement du niveau d'humidité du linge et du volume de la charge de linge. C'est pourquoi la durée réelle du programme peut être différente des valeurs indiquées.

OPTIONS

OPTIONS DIRECTEMENT SÉLECTIONNABLES EN APPUYANT SUR LA TOUCHE RELATIVE

Reportez-vous au tableau de la section Programme pour vérifier quelles options sont disponibles pour le programme sélectionné.

RAPIDE



Permet un séchage plus rapide en raccourcissant la durée du programme.

DÉLICAT



Permet un traitement plus délicat du linge en réduisant la température de séchage.

INVERSION TAMBOUR



Réduit le froissement augmentant les phases d'inversion tambour durant le programme.

ANTIFROISSAGE



Aide à éviter le froissement si vous ne pouvez pas décharger le linge rapidement après la fin du programme. La sècheuse commence à faire tourner le linge périodiquement quelques

minutes après la fin du programme. Cette rotation dure environ 12 heures après la fin du programme. Vous pouvez l'arrêter à tout moment en éteignant le sèche-linge avec le bouton Marche/Arrêt.

NIVEAU DE SÉCHAGE



Permet une légère variation du niveau de séchage en prolongeant ou écourtant la durée du programme.

- ☺ légèrement plus sec
- séchage normal
- ☹ légèrement plus humide

LES OPTIONS RAPIDE ET DÉLICAT NE PEUVENT PAS ÊTRE COMBINÉES

FONCTIONS

BOUTON

Permet de sélectionner le programme : le tourner jusqu'à ce que le pointeur soit face au programme désiré. **La position 0 éteint le sèche-linge** et interrompt le programme en cours.

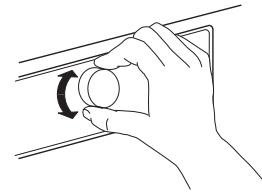

⚠ AVERTISSEMENT

Après avoir annulé un programme en cours, enlevez rapidement tous

les articles et étalez-les en dehors afin de dissiper la chaleur.

DÉPART/PAUSE



Pour lancer un programme après avoir complété vos réglages

Pour interrompre un programme en cours

Pour redémarrer un programme interrompu

VERROUILLAGE



Pour verrouiller les touches et le bouton du panneau de commande afin de prévenir les opérations involontaires.

Pour verrouiller les touches et le bouton :

- Un programme doit être sélectionné.
- Appuyez sur la *touche Verrouillage* jusqu'à ce que le symbole de la clé s'illumine sur l'écran. Le bouton et les touches sont à présent verrouillés. Lorsque Verrouillage est activé, la

seule fonction disponible est l'arrêt de la sècheuse en tournant le sélecteur de programme à la position Off/0. Si vous allumez la sècheuse de nouveau en sélectionnant un programme, le verrouillage demeure actif ; vous devez le désactiver pour continuer.

Pour déverrouiller les voyants et le bouton :

- Appuyez sur la *touche Verrouillage* jusqu'à ce que le symbole de la clé s'éteigne sur l'écran.

DÉPART DIFFÉRÉ



Diffère l'heure de départ de votre programme. Choisissez un délai jusqu'à 12 heures.

- Sélectionnez le programme et les options souhaités.
- Appuyez sur la *touche Départ différé* à plusieurs reprises pour afficher sur l'écran le temps de délai.
- Appuyez *Départ / Pause* - l'afficheur affiche le compte à rebours jusqu'au démarrage du programme. Le symbole Départ différé clignote sur l'écran, et le *Voyant Départ / Pause*

s'illumine. Un son lors de l'activation de la pompe peut se produire.

- Une fois le délai expiré, le sèche-linge démarre automatiquement. Lorsque que le programme démarre, l'écran affiche le temps restant au programme.

Pour annuler la fonction *Départ différé*

- Tournez le sélecteur de programme à la position Off/0, ou sélectionnez un autre programme.

VOYANTS

VOYANTS DE PANNE



Vider réservoir

(=> réservoir d'eau vide)



Filtre de socle

(=> nettoyez le filtre inférieur).



Filtre de porte

(=> nettoyez le filtre de la porte)

Voir la section **GUIDE DE**

DÉPANNAGE si une panne se produit

VOYANT DE SÉQUENCE DU PROGRAMME

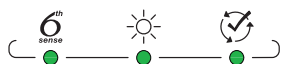

Affiche la phase du programme en cours (détection / séchage / fin du programme).

ANTIFROISSAGE



Indique que la sècheuse est dans la phase de culbutage, à la fin du programme, pour éviter que la lessive se froisse (voir UTILISATION QUOTIDIENNE / 7., et OPTIONS,

FONCTIONS, ET VOYANTS / Antifroissage).

ÉCONOMIES D'ÉNERGIE

FONCTION DE MISE HORS TENSION AUTOMATIQUE

Le sèche-linge est conçu pour économiser de l'énergie. Une fois que le programme est terminé, il s'éteint donc automatiquement après environ un quart d'heure.

CONSEILS POUR ÉCONOMISER L'ÉNERGIE

- Pour réduire le temps de séchage, assurez-vous que le linge est essoré à la vitesse d'essorage la plus rapide du programme de lavage. Cela réduit la teneur en humidité du linge.

- De préférence, séchez une charge pleine, comme indiqué dans le tableau Programmes. cela optimiser la consommation d'énergie correspondante.

- Ne faites pas surchauffer le linge.

- Nettoyez le filtre de porte après chaque cycle de séchage.

- Nettoyez le filtre inférieur environ tous les cinq cycles

- La température ambiante optimale pour le sèche-linge est entre 15 et 20 °C. En cas de température supérieure, ventilez la pièce.

- Utilisez l'*option Délicat* uniquement avec de petites charges.

- Lors du séchage de linge en coton ou en synthétique, faites tourner des charges *Prêtes à repasser* et *Prêtes à ranger* ensemble. Démarrez le programme avec le niveau de séchage *Prêt à repasser*. À la fin du programme, enlevez le linge à repasser. Terminez le processus de séchage pour la charge restante avec le niveau de séchage *Prêt à ranger*.

ENTRETIEN ET NETTOYAGE



AVERTISSEMENT

N'utilisez pas de fluides inflammables pour nettoyer le sèche-linge.

Pour toute opération de nettoyage et de maintenance, éteignez le sèche-linge.

VIDANGE DU RÉSERVOIR D'EAU

Videz le réservoir d'eau après chaque programme, à condition que le tuyau de vidange ne soit pas connecté à votre système d'égout (voir les CONSIGNES D'INSTALLATION).

1. Tenez la poignée et tirez précautionneusement le réservoir d'eau. Maintenez le réservoir d'eau plein des deux mains.

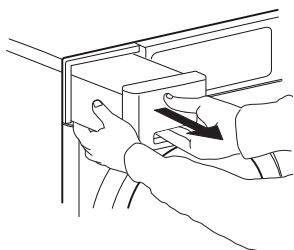

2. Videz l'eau.

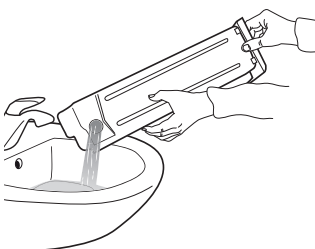

3. Insérez le réservoir d'eau en le remettant à sa place. Assurez-vous qu'il est totalement inséré dans le compartiment.

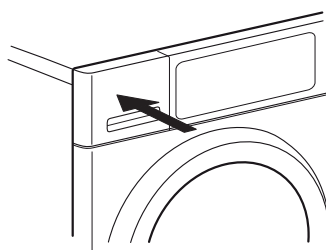

NETTOYAGE DU FILTRE DE PORTE

Nettoyez le filtre de la porte après chaque cycle. Assurez-vous que le linge est déchargé. Ouvrez la porte.

1. Enlevez le filtre de porte en le tirant vers le haut.

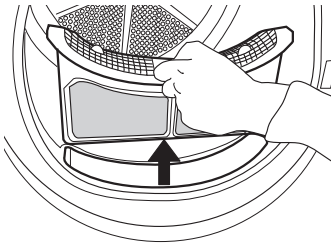

2. Appuyez sur le bouton pour ouvrir le filtre de porte.

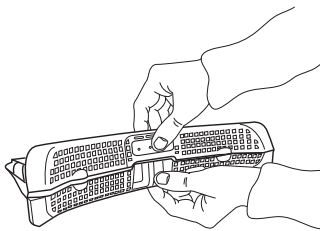

3. Enlevez avec précaution toutes les peluches du filtre à la main. Si nécessaire, le filtre peut être nettoyé également sous l'eau courante, en utilisant un chiffon doux.

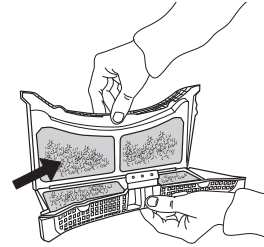

4. Nettoyez le compartiment du filtre avec un chiffon doux, ou minutieusement avec un aspirateur.



5. Fermez le filtre et réinsérez-le dans la bonne direction, de sorte qu'il intègre totalement le compartiment de filtre.

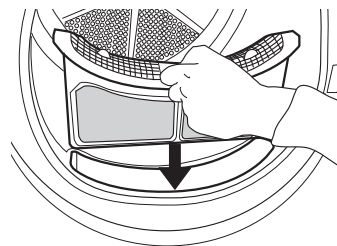

NETTOYAGE DU FILTRE INFÉRIEUR

Nettoyez le filtre de socle tous les cinq programmes.

1. Ouvrez le volet inférieur.

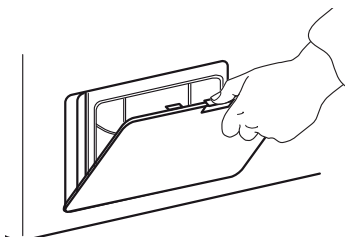

2. Tenez la poignée et tirez le filtre inférieur.

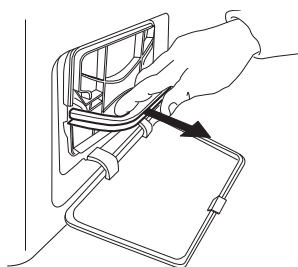

3. Enlevez la mousse du filtre inférieur, pour le nettoyer.

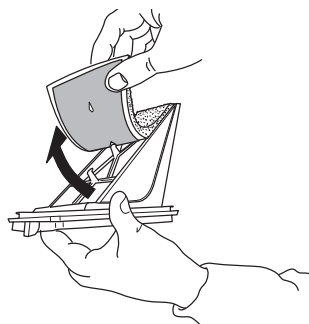

4. Nettoyez la mousse du filtre et le filtre à la main ou sous l'eau courante. Ne lavez pas la mousse du filtre dans la machine à laver.

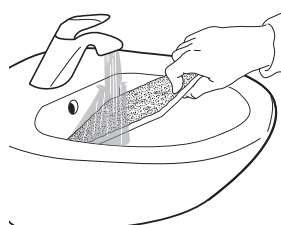

5. Essorez minutieusement la mousse du filtre. Ne l'insérez pas dans le filtre inférieur trop humide.



6. Fixez la mousse de filtre sur le filtre inférieur.

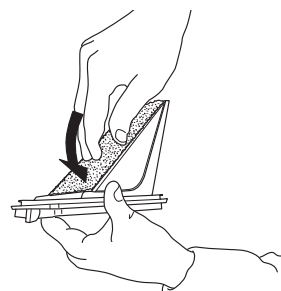

7. Nettoyez la chambre du filtre de la sécheuse avec un chiffon humide ou minutieusement avec un aspirateur.

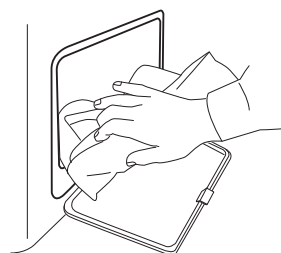

8. Réinsérez le filtre inférieur. Assurez-vous qu'il est totalement intégré dans le compartiment de filtre.

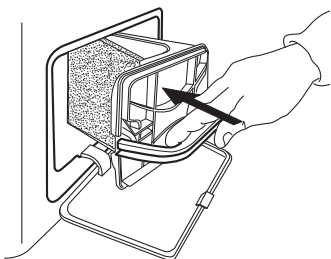

9. Tirez la poignée de filtre vers le bas.

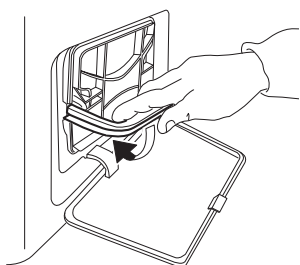

10. Fermez le volet inférieur.

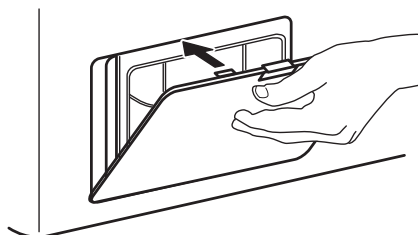

NETTOYAGE DE L'EXTÉRIEUR DU SÈCHE-LINGE

Utilisez un chiffon doux et humide pour nettoyer les parties intérieures du sèche-linge.

N'utilisez pas de nettoyants pour vitres ou universels, de poudres récurrentes ou similaires pour nettoyer le panneau de commande - ces substances pourraient endommager les surfaces.



INVERSION DE LA BUTÉE DE PORTE

Si nécessaire, la butée de porte du sèche-linge peut être inversée. Utilisez des pinces et un tournevis cruciforme pour la procédure.

Pour enlever et fixer la porte, il est recommandé de se faire aider d'une seconde personne. Assurez-vous que le sèche-linge est débranché. Ouvrez la porte du sèche-linge.

- 1.** Utilisez des pinces pour tourner la cheville de contact, à l'intérieur de la porte, de 90° vers la droite, et sortez-la.

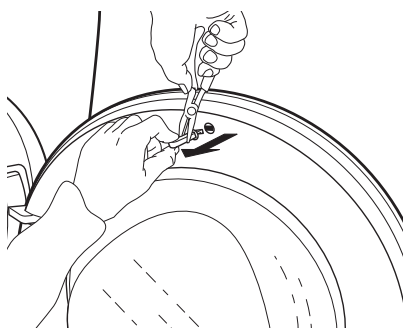
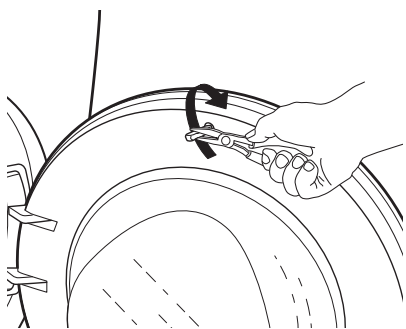

- 2.** Dévissez les 2 vis situées au-dessus et au-dessous du verrou.

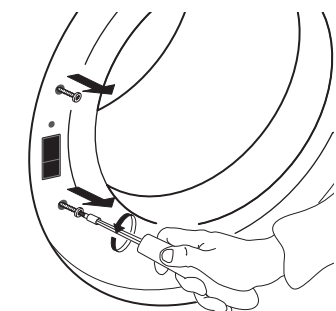

- 3.** Appuyez sur le petit bouton au-dessus du verrou de la porte avec un petit tournevis. En même temps, déplacez vers le haut le verrou de porte et tirez-le vers vous avec votre doigt.

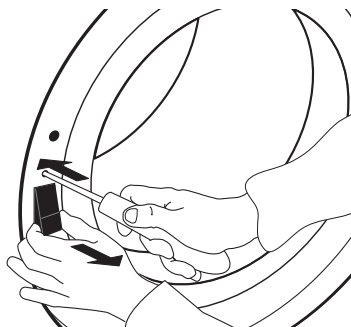

- 4.** Desserrez les 2 vis sur la charnière de porte et démontez la porte.

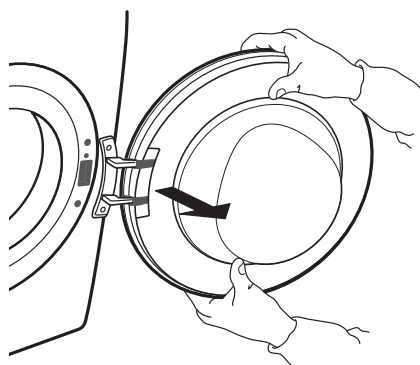
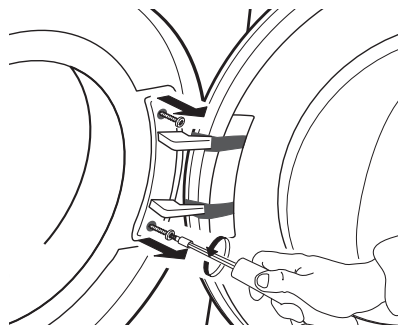

5. Fixez la porte sur le côté gauche en tournant les deux vis. Veillez à les serrer à la verticale pour éviter de pincer le joint de la porte.

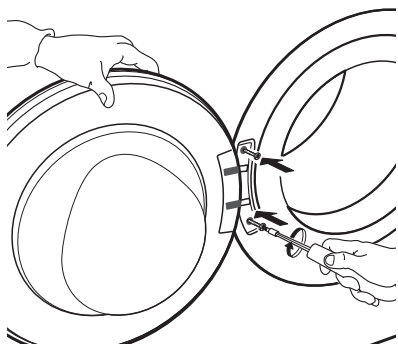

6. Insérez le verrou de porte sur le côté droit de l'ouverture de porte. Appuyez dessus totalement à l'intérieur du trou et déplacez-le légèrement vers le bas, jusqu'à ce que le petit bouton du verrou de porte s'enclenche.

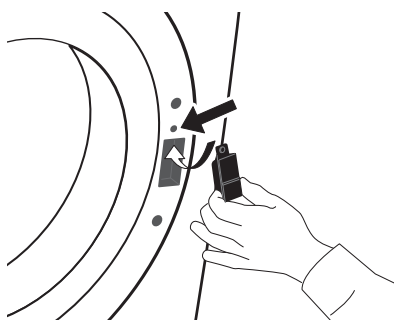

7. Fixez les 2 vis situées au-dessus et au-dessous du verrou

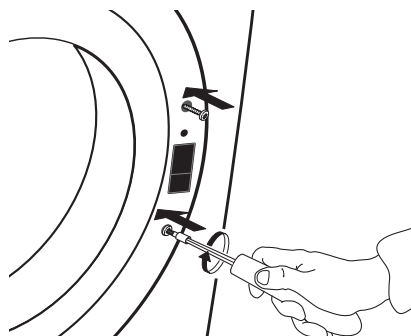

8. Mettez le doigt de sécurité en place à l'intérieur de la porte (en haut). Avec des pinces, tournez la cheville de contact de 90° à droite, pour la serrer.

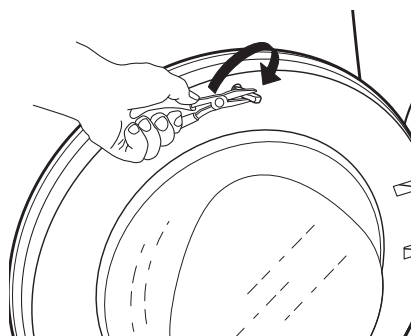
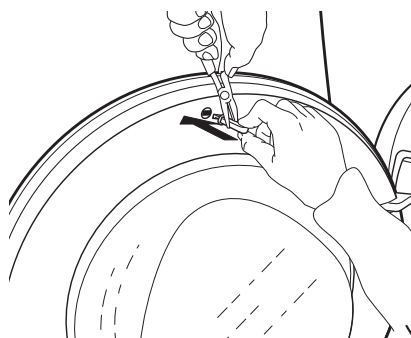

GUIDE DE DÉPANNAGE & SERVICE APRÈS-VENTE

Votre sèche-linge est équipé de différentes fonctions de sécurité automatiques. Elles permettent de détecter des pannes rapidement et au système de sécurité de réagir adéquatement. Ces pannes sont généralement peu importantes et peuvent être résolues en quelques minutes.

<i>Problème</i>	<i>Cause possible</i>	<i>Solution</i>
LE SÉCHAGE EST TROP LONG, LE LINGE N'EST PAS ASSEZ SEC	Le programme choisi n'est pas optimum pour ce type de linge	<ul style="list-style-type: none">• Sélectionnez le programme qui s'adapte le mieux au type de linge ; consultez la section PROGRAMMES
	Filtre de porte ou filtre inférieur obstrué	<ul style="list-style-type: none">• Nettoyez les filtres selon les instructions dans la section SOIN ET MAINTENANCE
	Linge trop humide	<ul style="list-style-type: none">• Assurez-vous que le linge est essoré à la vitesse d'essorage maximale avant le séchage. Si le linge a été essoré à une vitesse inférieure à 800 tr/min, le réservoir d'eau peut atteindre son niveau maximum pendant le programme de séchage.
	La température ambiante est trop élevée	<ul style="list-style-type: none">• La température ambiante est idéale entre 15 et 20°C. Si la température ambiante est supérieure, aérez la pièce.
	« option Délicat » sélectionnée	<ul style="list-style-type: none">• « L'option Délicat » doit être sélectionnée pour de petites charges de linge uniquement

LE SÈCHE-LINGE NE DÉMARRE PAS, BIEN QUE LA TOUCHE DÉPART/PAUSE AIT ÉTÉ ENFONCÉE

La porte est-elle bien fermée

- Poussez la porte pour la fermer jusqu'à ce qu'elle soit bien enclenchée.

La clé de verrouillage est activée

- Appuyez sur le bouton avec le symbole de la clé et maintenez le enfoncé jusqu'à ce que l'écran indique que les clés sont déverrouillées.

Fiche, panne de courant, fusible

- La fiche n'est pas dans la prise ou le contact est inexistant.
- Il a eu une panne de courant.
- Le fusible est brûlé. Essayez de brancher un autre appareil dans la prise.

DES GOUTTELETTES D'EAU SONT SOUS LE SÈCHE-LINGE

Le filtre inférieur n'est pas bien inséré

- Vérifiez la position du filtre inférieur et assurez-vous qu'il est totalement intégré dans le compartiment de filtre.

Des peluches restent sur le filtre inférieur ou le joint de porte.

- Enlevez les résidus de peluches sur les joints en caoutchouc du filtre inférieur et du joint de porte.

Le réservoir d'eau n'est pas inséré correctement.

- Poussez le réservoir d'eau et assurez-vous qu'il soit totalement intégré dans le compartiment du réservoir.

Le raccord de vidange direct ne fonctionne pas correctement.

- Vérifiez le raccord de vidange et assurez-vous que l'eau peut être vidangée.



Le sèche-linge n'est pas de niveau

- Vérifiez la position de niveau du sèche-linge sur le plateau avec un niveau à bulle ; si nécessaire, ajustez les pieds du sèche-linge. (consultez les consignes d'installation).

INDICATEUR DE PANNE ET MESSAGES

Assurez-vous de

- Vider le réservoir d'eau après chaque programme
- Nettoyer le filtre de porte après chaque programme
- Nettoyez le filtre inférieur environ tous les cinq cycles

Voyant de panne	Cause possible	Solution
<p>Le voyant vider le « Vider réservoir » est allumé</p> 	<p>Le réservoir d'eau peut être</p> <ul style="list-style-type: none">• plein d'eau• mal positionné	<ul style="list-style-type: none">• Vider le réservoir d'eau ; assurez-vous qu'il est convenablement inséré.• Repousser le réservoir d'eau pour s'assurer qu'il est correctement inséré dans le compartiment du réservoir.
<p>Le voyant « Filtre de socle » est allumé</p> 	<p>Le filtre inférieur peut être</p> <ul style="list-style-type: none">• bloqué par les peluches• mal positionné	<ul style="list-style-type: none">• Nettoyer le filtre inférieur ; assurez-vous de l'insérer convenablement après coup• Poussez le filtre inférieur et déplacez les leviers de libération en position verticale, pour vous assurer que le filtre est correctement inséré dans le compartiment de filtre. Fermez le volet.
<p>Le voyant « Filtre de la porte » est allumé</p> 	<p>Le filtre de porte peut être</p> <ul style="list-style-type: none">• bloqué par les peluches• mal positionné	<ul style="list-style-type: none">• Enlevez et nettoyez le filtre de porte ; assurez-vous qu'il est convenablement inséré après quoi, de sorte qu'il s'intègre totalement dans le compartiment du filtre.• Vérifiez la position du filtre de porte ; assurez-vous qu'il est correctement inséré dans le compartiment du filtre.

Consultez la section SOIN ET MAINTENANCE pour vider le réservoir d'eau ou nettoyer les filtres.

Vous trouverez ci-dessous un résumé des causes de panne possibles ainsi que les solutions.
Si le problème persiste après avoir suivi les consignes indiquées ci-dessous. Si, après coup, l'indication de panne apparaît toujours, éteignez et débranchez le sèche-linge et contactez notre Service après-vente.

<i>Message affiché</i>	<i>Cause possible</i>	<i>Solution</i>
F01 à F04	Panne d'une composante	Tournez le sélecteur de programme à 0/ÉTEINT et attendez 3 secondes.
F05 à F09	Panne d'une composante	Éteignez et débranchez le sèche-linge Ouvrez immédiatement la porte et sortez le linge, afin que la chaleur puisse se dissiper. Assurez-vous que les plages de température ambiante sont entre 5°C et 35°C. Attendez environ une heure. Branchez le sèche-linge, chargez le linge et redémarrez le programme. Si la panne persiste, appelez le Service après-vente.
F10 à F24	Panne d'un composant	Éteignez et débranchez le sèche-linge. Attendez environ une demi-heure. Branchez le sèche-linge et redémarrez le programme. Si la panne persiste, appelez le Service après-vente.

TRANSPORT ET MANUTENTION

⚠ AVERTISSEMENT

Ne jamais soulever le sèche-linge en le tenant par le haut.

1. Débranchez le sèche-linge.
.....

2. Assurez-vous que la porte et le réservoir d'eau sont correctement fermés.

3. Si le tuyau de vidange est raccordé à votre système d'égout, fixez le tuyau de vidange à l'arrière du sèche-linge (voir les Consignes d'installation)

SERVICE APRÈS-VENTE

AVANT D'APPELER LE SERVICE APRÈS-VENTE

1. Vérifiez d'abord si vous pouvez résoudre le problème par vous-mêmes à l'aide des suggestions données dans le **GUIDE DE DÉPANNAGE**.

2. Éteignez l'appareil et rallumez-le pour voir si la panne persiste.

SI, APRÈS LES CONTRÔLES CI-DESSUS, LA PANNE EST TOUJOURS PRÉSENTE, CONTACTEZ LE SERVICE APRÈS-VENTE LE PLUS PROCHE

Pour obtenir de l'aide, appelez le numéro indiqué sur le livret de garantie ou suivez les instructions sur le site web **www.whirlpool.eu**

Fournissez toujours :

- une brève description de la panne ;
- le type et le modèle exact de l'appareil ;
- le numéro de service (numéro après le mot Service sur la plaque nominative à l'arrière du sèche-linge). La référence est également indiquée dans le livret de garantie ;
- votre adresse complète ;
- votre numéro de téléphone.

SERVICE 0000 000 00000



En cas de réparation, utilisez notre Service après-vente agréé, pour garantir une réparation correcte et l'utilisation de pièces de rechange originales.

Fabricant :
Whirlpool Europe s.r.l. Socio Unico
Viale Guido Borghi 27
21025 Comerio (VA)
Italy

1.

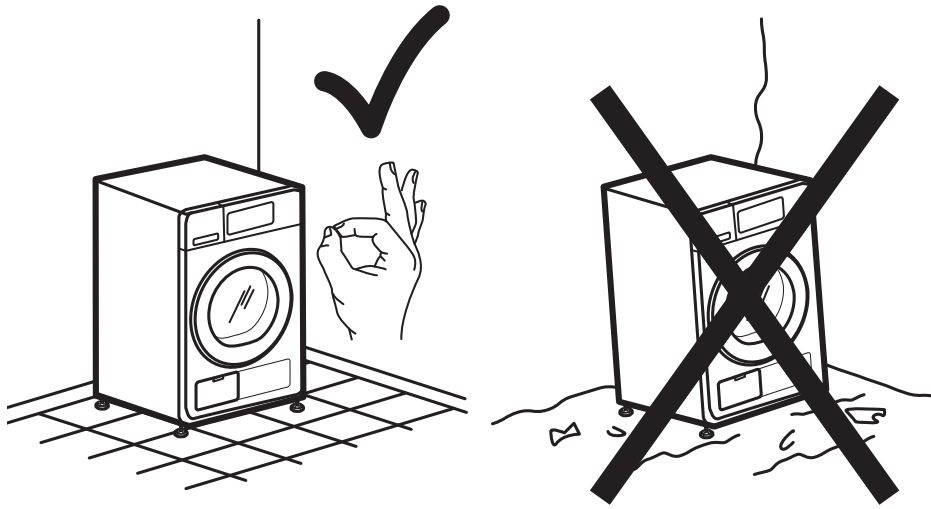

2a.

2b.

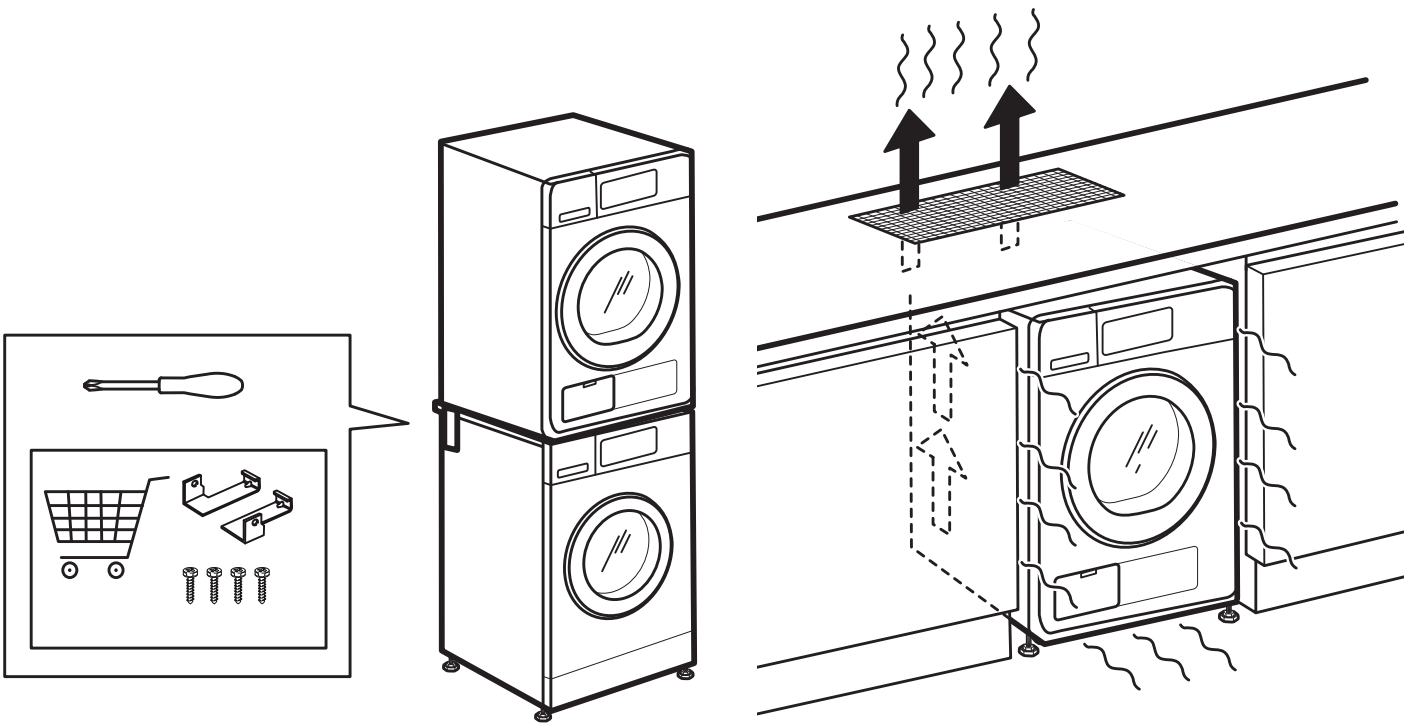

3a.

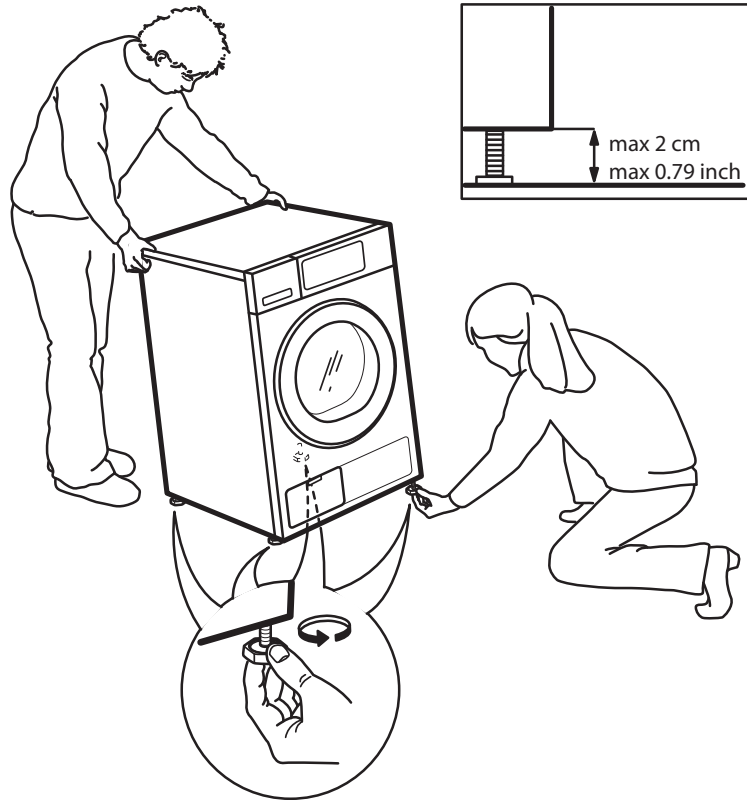

3b.

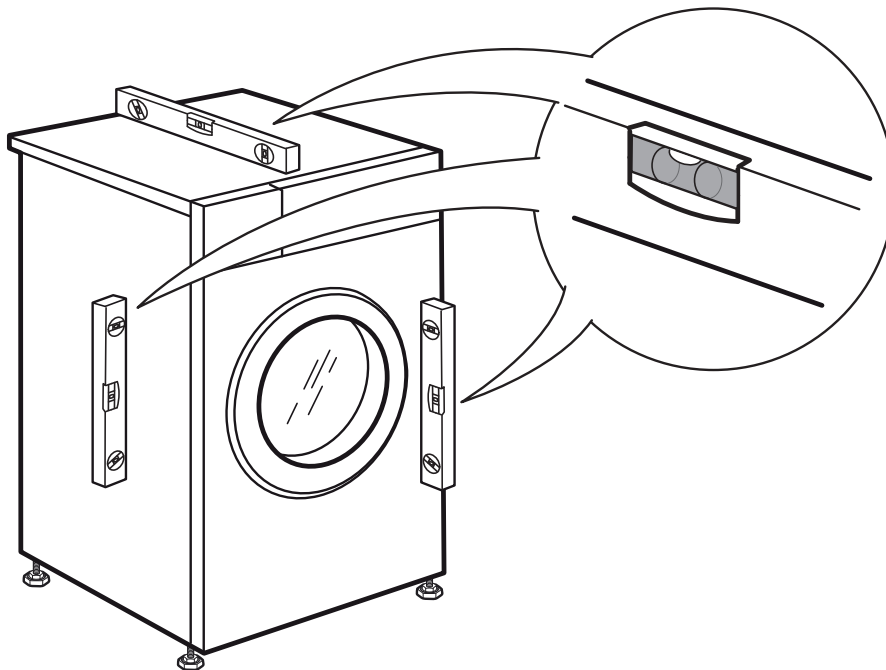

4.

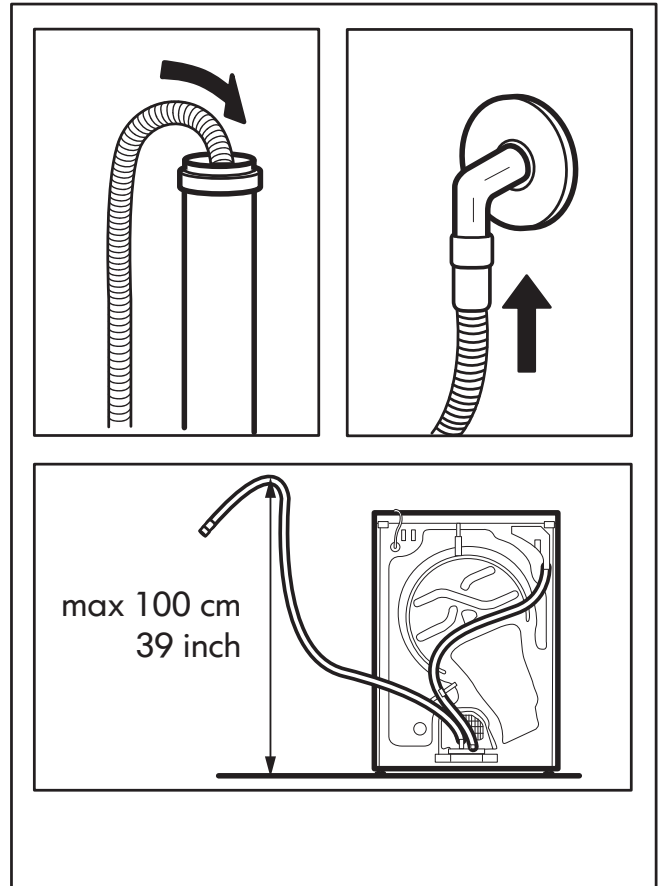
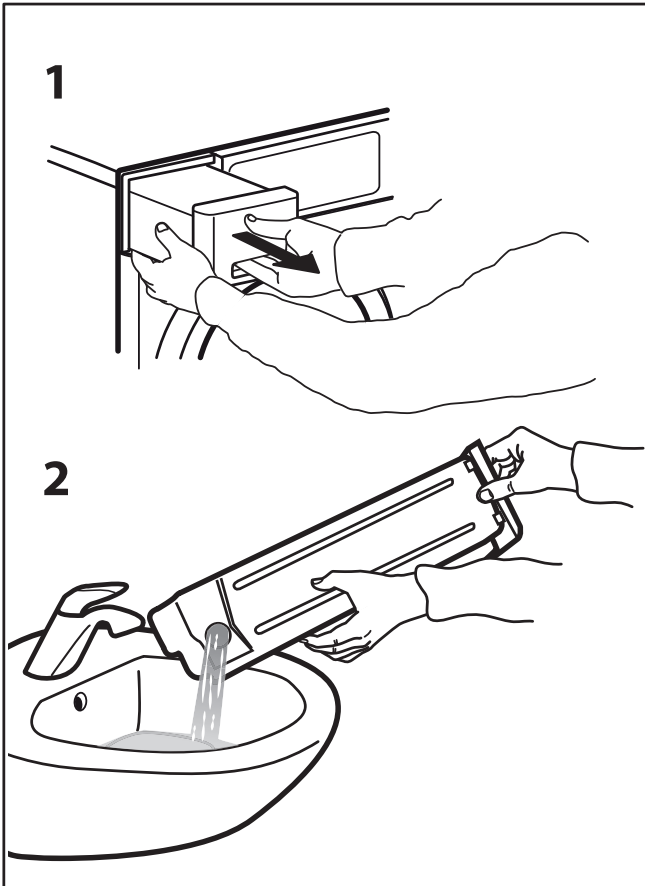
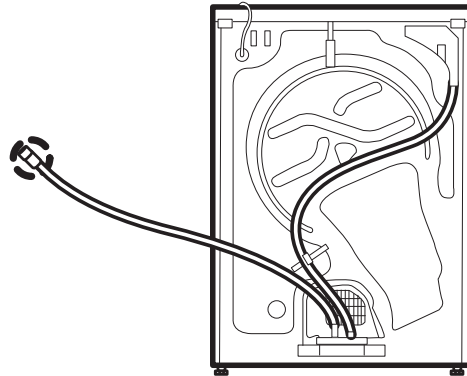
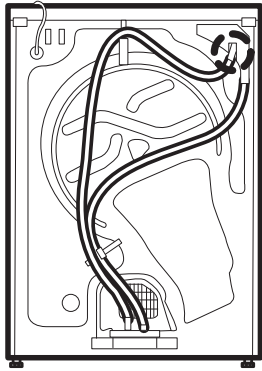

5.

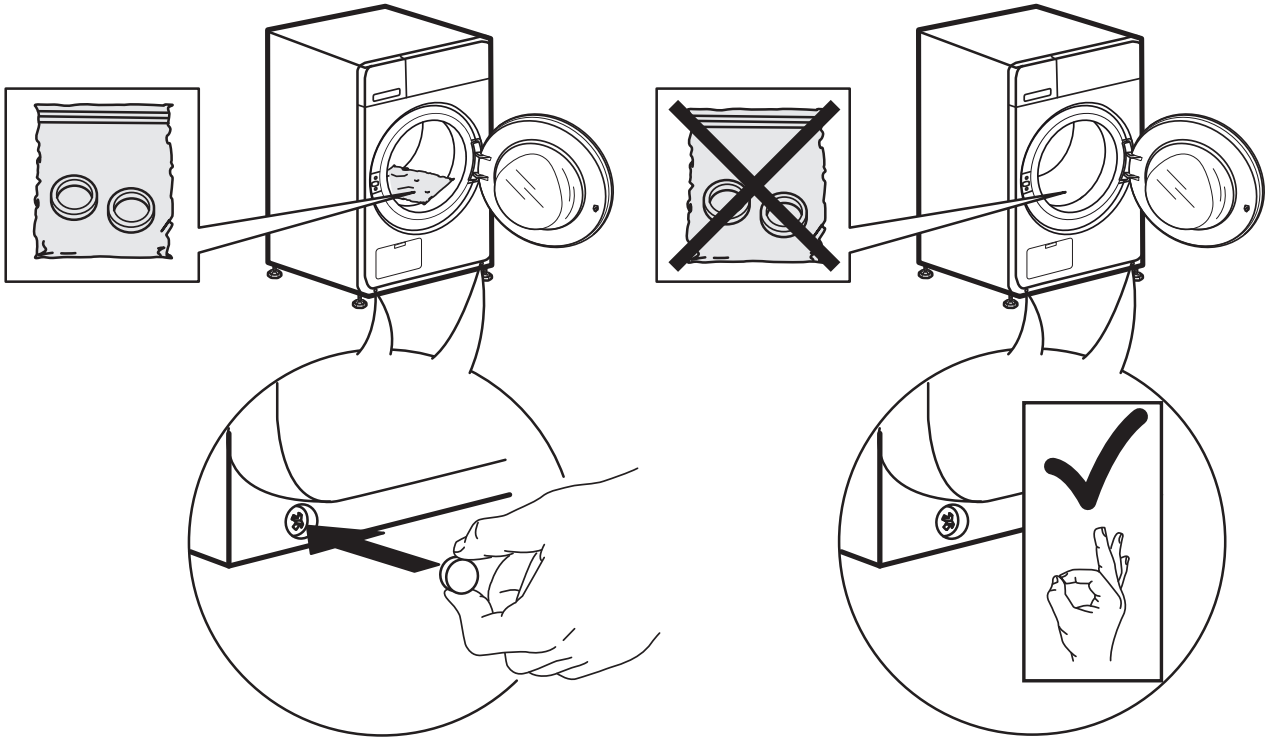

6a.

6b.

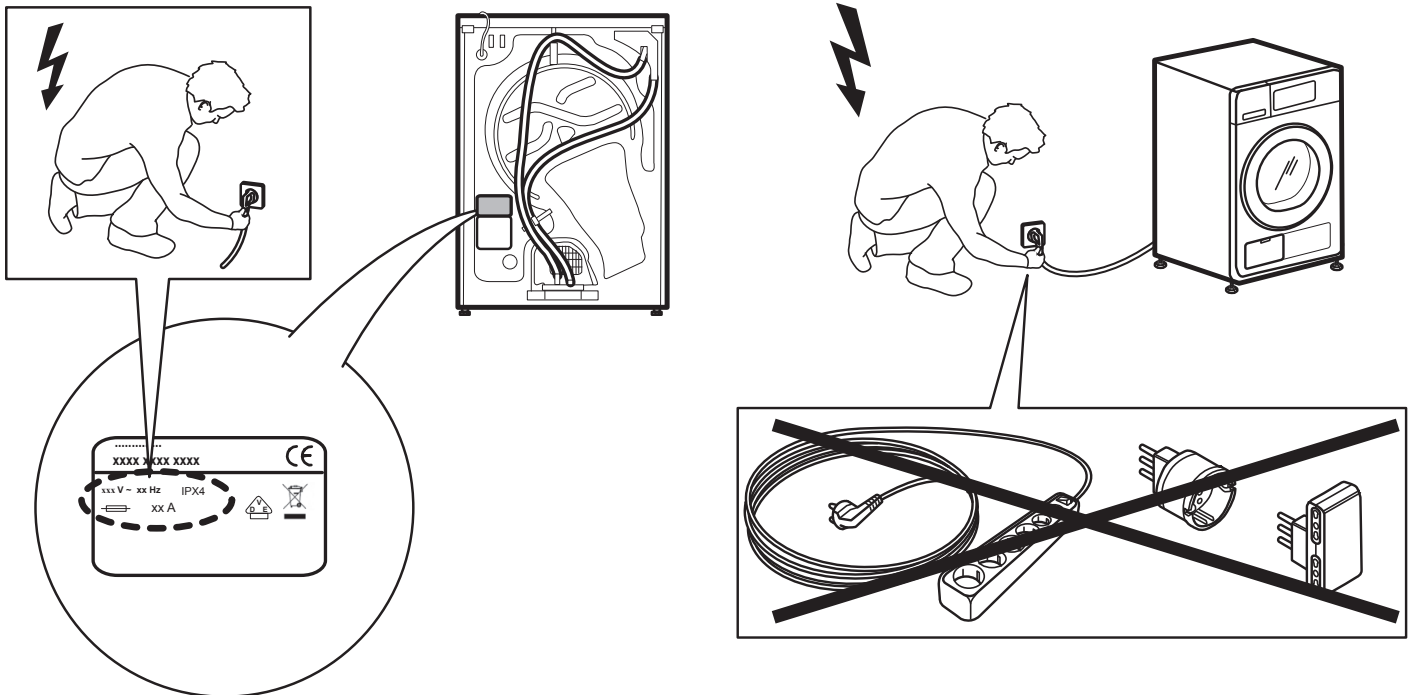



400010840684

