

Contents

GB

English,1

PL

Polski,13

BG

Български,25

RO

Română,37

SR

Српски,49

CZ

Česky,61

WMG 602

Installation, 2-3

Unpacking and levelling
Connecting the electricity and water supplies
The first wash cycle
Technical data

Care and maintenance, 4

Cutting off the water and electricity supplies
Cleaning the washing machine
Cleaning the detergent dispenser drawer
Caring for the door and drum of your appliance
Cleaning the pump
Checking the water inlet hose

Precautions and tips, 5

General safety
Disposal

Description of the washing machine, 6-7

Control panel
Display

Running a wash cycle, 8

Wash cycles and options, 9

Table of programmes and wash cycles
Wash options

Detergents and laundry, 10

Detergent dispenser drawer
Preparing the laundry
Special wash cycles

Troubleshooting, 11

Service, 12

Hotpoint

ARISTON

Installation

GB

! This instruction manual should be kept in a safe place for future reference. If the washing machine is sold, transferred or moved, make sure that the instruction manual remains with the machine so that the new owner is able to familiarise himself/herself with its operation and features.

! Read these instructions carefully: they contain vital information relating to the safe installation and operation of the appliance.

Unpacking and levelling

Unpacking

1. Remove the washing machine from its packaging.
2. Make sure that the washing machine has not been damaged during the transportation process. If it has been damaged, contact the retailer and do not proceed any further with the installation process.

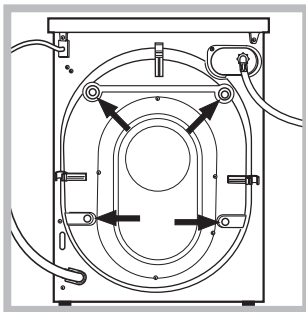

3. Remove the 4 protective screws (used during transportation) and the rubber washer with the corresponding spacer, located on the rear part of the appliance (see figure).

4. Close off the holes using the plastic plugs provided.
5. Keep all the parts in a safe place: you will need them again if the washing machine needs to be moved to another location.

! Packaging materials should not be used as toys for children.

Levelling

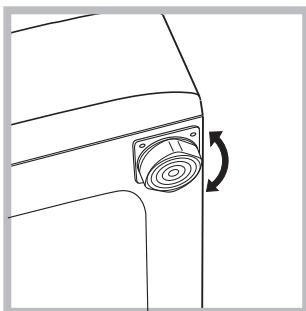

1. Install the washing machine on a flat sturdy floor, without resting it up against walls, furniture cabinets or anything else.
2. If the floor is not perfectly level,

compensate for any unevenness by tightening or loosening the adjustable front feet (see figure); the angle of inclination, measured in relation to the worktop, must not exceed 2°. Levelling the machine correctly will provide it with stability, help to avoid vibrations and excessive noise and prevent it from shifting while it is operating. If it is placed on carpet or a rug, adjust the feet in such a way as to allow a sufficient ventilation space underneath the washing machine.

Connecting the electricity and water supplies

Connecting the water inlet hose

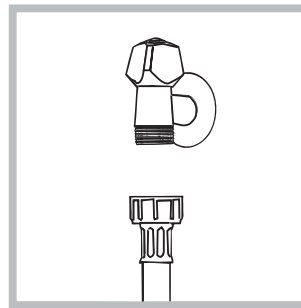

1. Connect the inlet hose by screwing it to a cold water tap using a 3/4 gas threaded connection (see figure). Before performing the connection, allow the water to run freely until it is perfectly clear.

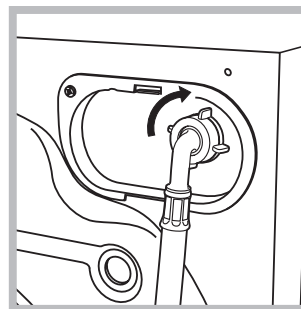

2. Connect the inlet hose to the washing machine by screwing it onto the corresponding water inlet of the appliance, which is situated on the top right-hand side of the rear part of the appliance (see figure).

3. Make sure that the hose is not folded over or bent.

! The water pressure at the tap must fall within the range of values indicated in the Technical data table (see next page).

! If the inlet hose is not long enough, contact a specialised shop or an authorised technician.

! Never use second-hand hoses.

! Use the ones supplied with the machine.

Connecting the drain hose

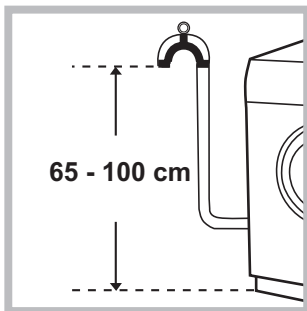

Connect the drain hose, without bending it, to a drain duct or a wall drain situated between 65 and 100 cm from the floor;

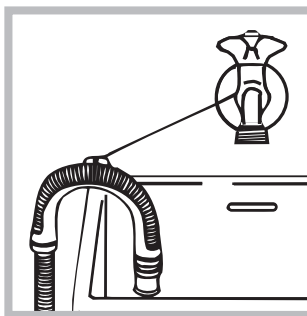

alternatively, placed it over the edge of a basin, sink or tub, fastening the duct supplied to the tap (see figure). The free end of the hose should not be underwater.

! We advise against the use of hose extensions; if it is absolutely necessary, the extension must have the same diameter as the original hose and must not exceed 150 cm in length.

Electrical connections

Before plugging the appliance into the electricity socket, make sure that:

- the socket is earthed and complies with all applicable laws;
- the socket is able to withstand the maximum power load of the appliance as indicated in the Technical data table (see opposite);
- the power supply voltage falls within the values indicated in the Technical data table (see opposite);
- the socket is compatible with the plug of the washing machine. If this is not the case, replace the socket or the plug.

! The washing machine must not be installed outdoors, even in covered areas. It is extremely dangerous to leave the appliance exposed to rain, storms and other weather conditions.

! When the washing machine has been installed, the electricity socket must remain within easy reach.

! Do not use extension cords or multiple sockets.

! The cable should not be bent or compressed.

! The power supply cable must only be replaced by authorised technicians.

Warning! The company shall not be held responsible in the event that these standards are not observed.

The first wash cycle

Once the appliance has been installed, and before you use it for the first time, run a wash cycle with detergent and no laundry, using wash cycle number "Auto Clean" (see "Cleaning the washing machine").

Technical data

Model	WMG 602
Dimensions	width 59.5 cm height 85 cm depth 54 cm
Capacity	from 1 to 6 kg
Electrical connections	please refer to the technical data plate fixed to the machine
Water connections	maximum pressure 1 MPa (10 bar) minimum pressure 0.05 MPa (0.5 bar) drum capacity 52 litres
Spin speed	up to 1000 rotations per minute
Test wash cycles in accordance with directives 1061/2010 1015/2010	programme $\overline{60^\circ\text{C}}$; Cotton Standard 60°C; programme $\overline{40^\circ\text{C}}$; Cotton Standard 40°C.



This appliance conforms to the following EC Directives:
- 2004/108/EC (Electromagnetic Compatibility)
- 2006/95/EC (Low Voltage)
- 2012/19/EU (WEEE)

Care and maintenance

GB

Cutting off the water and electricity supplies

- Turn off the water tap after every wash cycle. This will limit wear on the hydraulic system inside the washing machine and help to prevent leaks.
- Unplug the washing machine when cleaning it and during all maintenance work.

Cleaning the washing machine

- The outer parts and rubber components of the appliance can be cleaned using a soft cloth soaked in lukewarm soapy water. Do not use solvents or abrasives.
- The washing machine has a “Auto Clean” programme for its internal parts that **must be run with no load in the drum**.

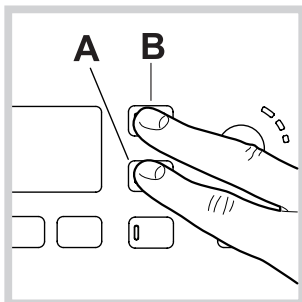

To help the wash cycle you may want to use either the detergent (i.e. a quantity 10% the quantity specified for lightly-soiled garments) or special additives to clean the washing machine. We recommend running a

cleaning programme every 40 wash cycles. To start the programme press buttons **A** and **B** simultaneously for 5 seconds (see figure). The programme will start automatically and will run for about 70 minutes. To stop the cycle press the START/PAUSE button.

Cleaning the detergent dispenser drawer

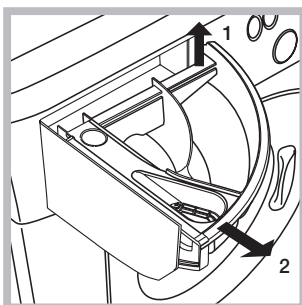

Remove the dispenser by raising it and pulling it out (see figure). Wash it under running water; this operation should be repeated frequently.

Caring for the door and drum of your appliance

- Always leave the porthole door ajar in order to prevent unpleasant odours from forming.

Cleaning the pump

The washing machine is fitted with a self-cleaning pump which does not require any maintenance. Sometimes, small items (such as coins or buttons) may fall into the pre-chamber which protects the pump, situated in its bottom part.

- ! Make sure the wash cycle has finished and unplug the appliance.

To access the pre-chamber:

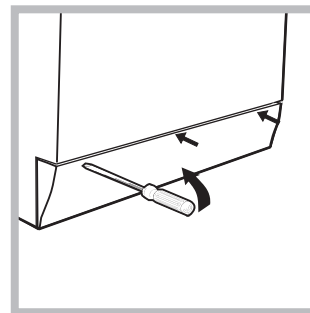

1. using a screwdriver, remove the cover panel on the lower front part of the washing machine (see figure);

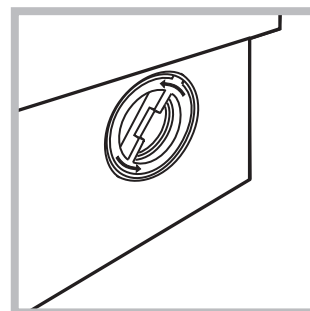

2. unscrew the lid by rotating it anti-clockwise (see figure): a little water may trickle out. This is perfectly normal;

3. clean the inside thoroughly;
4. screw the lid back on;
5. reposition the panel, making sure the hooks are securely in place before you push it onto the appliance.

Checking the water inlet hose

Check the inlet hose at least once a year. If there are any cracks, it should be replaced immediately: during the wash cycles, water pressure is very strong and a cracked hose could easily split open.

- ! Never use second-hand hoses.

! This washing machine was designed and constructed in accordance with international safety regulations. The following information is provided for safety reasons and must therefore be read carefully.

General safety

- This appliance was designed for domestic use only.
- This appliance can be used by children aged from 8 years and above and persons with reduced physical, sensory or mental capabilities or lack of experience and knowledge if they have been given supervision or instruction concerning use of the appliance in a safe way and understand the hazards involved. Children shall not play with the appliance. Cleaning and user maintenance shall not be made by children without supervision.
- Do not touch the machine when barefoot or with wet or damp hands or feet.
- Do not pull on the power supply cable when unplugging the appliance from the electricity socket. Hold the plug and pull.
- Do not open the detergent dispenser drawer while the machine is in operation.
- Do not touch the drained water as it may reach extremely high temperatures.
- Never force the porthole door. This could damage the safety lock mechanism designed to prevent accidental opening.
- If the appliance breaks down, do not under any circumstances access the internal mechanisms in an attempt to repair it yourself.
- Always keep children well away from the appliance while it is operating.
- The door can become quite hot during the wash cycle.
- If the appliance has to be moved, work in a group of two or three people and handle it with the utmost care. Never try to do this alone, because the appliance is very heavy.
- Before loading laundry into the washing machine, make sure the drum is empty.

Disposal

- Disposing of the packaging materials: observe local regulations so that the packaging may be re-used.
- The European Directive 2012/19/EU on Waste Electrical and Electronic Equipment, requires that old household electrical appliances must not be disposed of in the normal unsorted municipal waste stream. Old appliances must be collected separately in order to optimise the recovery and recycling of the materials they contain and reduce the impact on human health and the environment. The crossed out “wheeled bin” symbol on the product reminds you of your obligation, that when you dispose of the appliance it must be separately collected. Consumers should contact their local authority or retailer for information concerning the correct disposal of their old appliance.

Description of the washing machine

Control panel

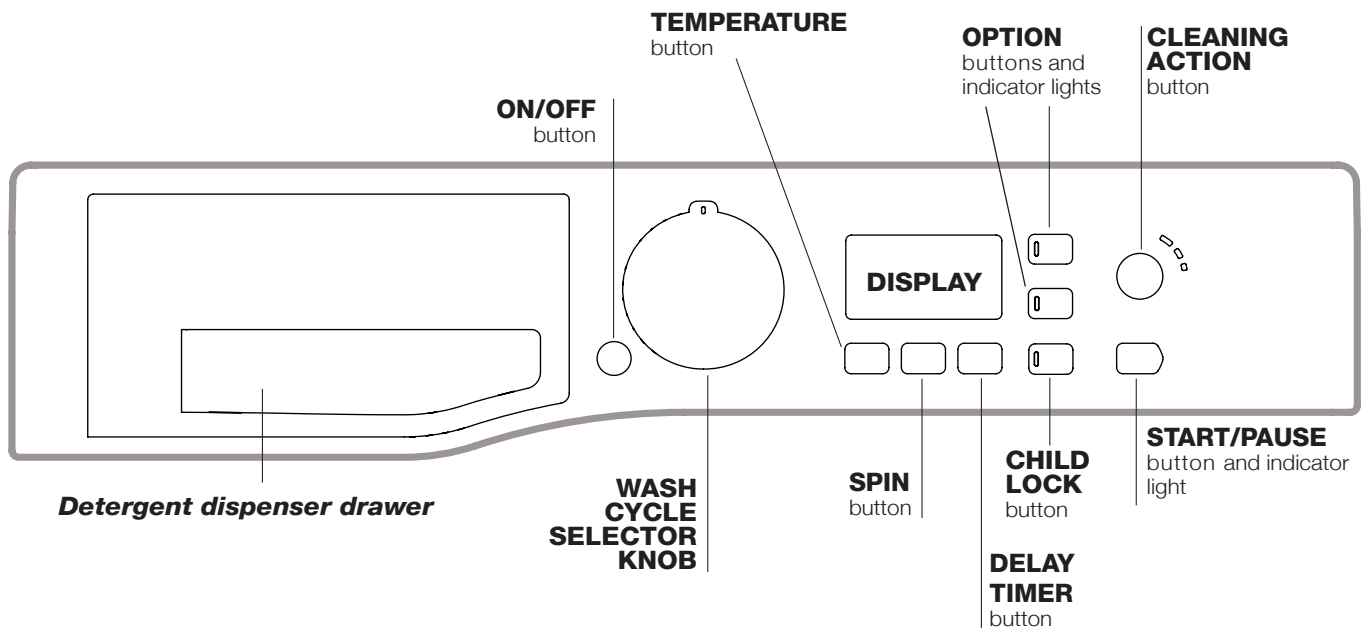

Detergent dispenser drawer: used to dispense detergents and washing additives (see “Detergents and laundry”).

ON/OFF  button: press this briefly to switch the machine on or off. The START/PAUSE indicator light which flashes slowly in a green colour shows that the machine is switched on. To switch off the washing machine during the wash cycle, press and hold the button for approximately 3 seconds; if the button is pressed briefly or accidentally the machine will not switch off.

If the machine is switched off during a wash cycle, this wash cycle will be cancelled.

WASH CYCLE SELECTOR KNOB: used to set the desired wash cycle (see “Table of programmes and wash cycles”).

OPTION buttons and indicator lights: press to select the available options. The indicator light corresponding to the selected option will remain lit.



CLEANING ACTION button : to select the desired wash intensity.

TEMPERATURE  button: press to reduce or completely exclude the temperature; the value appears on the display.

SPIN  button: press to reduce or completely exclude the spin cycle; the value appears on the display.

DELAYED START  button: press to set a delayed start for the selected wash cycle; the delay period appears on the display.

START/PAUSE button and indicator light: when the green indicator light flashes slowly, press the button to start a wash cycle. Once the cycle has begun the indicator light will remain lit in a fixed manner. To pause the wash cycle, press the button again; the indicator light will flash in an amber colour. If the  symbol is not illuminated, the door may be opened (wait approximately 3 minutes). To start the wash cycle from the point at which it was interrupted, press the button again.

CHILD LOCK button : to activate the control panel lock, press and hold the button for approximately 2 seconds. When the symbol  is illuminated, the control panel is locked (apart from the ON/OFF button). This means it is possible to prevent wash cycles from being modified accidentally, especially where there are children in the home. To deactivate the control panel lock, press and hold the button for approximately 2 seconds.

Standby mode

This washing machine, in compliance with new energy saving regulations, is fitted with an automatic standby system which is enabled after about 30 minutes if no activity is detected. Press the ON-OFF button briefly and wait for the machine to start up again.

Display

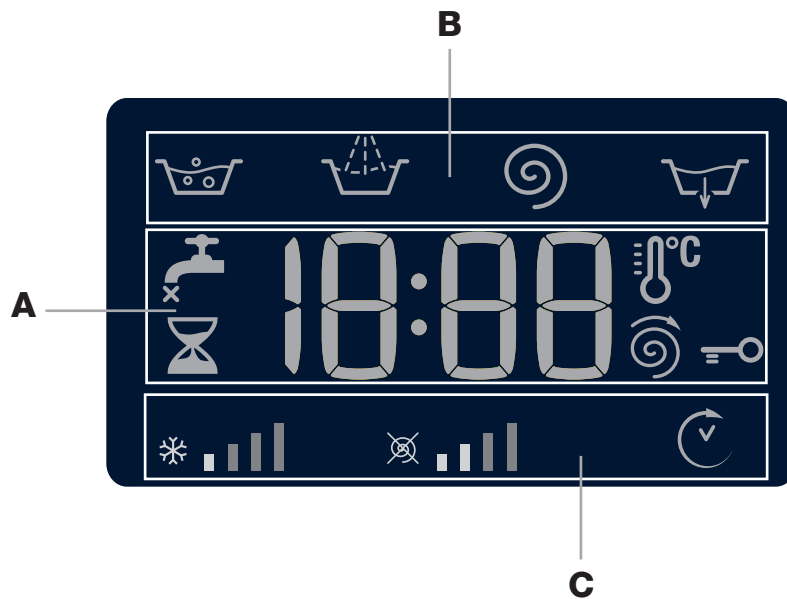





The display is useful when programming the machine and provides a great deal of information.

The duration of the available wash cycles and the remaining time of a running cycle appear in section **A**; if the DELAYED START option has been set, the countdown to the start of the selected wash cycle will appear.

Pressing the corresponding button allows you to view the maximum spin speed and temperature values attained by the machine during the set wash cycle, or the values selected most recently, if these are compatible with the set wash cycle.

The “wash cycle phases” corresponding to the selected wash cycle and the “wash cycle phase” of the running wash cycle appear in section **B**:

-  Main wash
-  Rinse
-  Spin
-  Pump out

The icons corresponding to “temperature”, “spin” and “delayed start” (working from the left) are displayed in section **C**.

The “temperature” bars  indicate the maximum temperature level which may be selected for the set cycle.

The “spin” bars  indicate the maximum spin level which may be selected for the set cycle.

The “delay” symbol , when lit, indicates that the set “delayed start” value has appeared on the display.

DOOR LOCKED indicator light:

The lit symbol indicates that the door is locked. To prevent any damage, wait until the symbol turns off before opening the door (wait approximately 3 minutes).



To open the door while a cycle is in progress, press the START/PAUSE button; if the DOOR LOCKED  symbol is switched off the door may be opened.

Running a wash cycle

GB

1. **SWITCH THE MACHINE ON.** Press the  button; the START/PAUSE indicator light will flash slowly in a green colour.
2. **LOAD THE LAUNDRY.** Open the porthole door. Load the laundry, making sure you do not exceed the maximum load value indicated in the table of programmes and wash cycles on the following page.
3. **MEASURE OUT THE DETERGENT.** Pull out the detergent dispenser drawer and pour the detergent into the relevant compartments as described in “Detergents and laundry”.
4. **CLOSE THE DOOR.**
5. **SELECT THE WASH CYCLE.** Use the WASH CYCLE SELECTOR knob to select the desired wash cycle. A temperature and spin speed is set for each wash cycle; these values may be adjusted. The duration of the cycle will appear on the display.

6. **CUSTOMISE THE WASH CYCLE.** Use the relevant buttons:

 **Modify the temperature and/or spin speed.** The machine automatically displays the maximum temperature and spin speed values set for the selected cycle, or the most recently-used settings if they are compatible with the selected cycle. The temperature can be decreased by pressing the  button, until the cold wash “OFF” setting is reached. The spin speed may be progressively reduced by pressing the  button, until it is completely excluded (the “OFF” setting). If these buttons are pressed again, the maximum values are restored.

! Exception: if the  programme is selected, the temperature can be increased up to a value of 90°C.

Setting a delayed start.

To set a delayed start for the selected cycle, press the corresponding button repeatedly until the required delay period has been reached. When this option has been activated, the  symbol lights up on the display. To remove the delayed start setting, press the button until the text “OFF” appears on the display.

Set the desired wash intensity.

Option  makes it possible to optimise washing based on the level of soil in the fabrics and on desired wash cycle intensity.

Select the wash programme: the cycle will be automatically set to “Normal” as optimised for garments with an average level of soil (this setting is not applicable to the “Wool” cycle, which is automatically set to “Delicate”).

For heavily-soiled garments press  button until the “Intensive” level is reached. This level ensures a high-performance wash due to a larger quantity of water used in the initial phase of the cycle and due to increased drum rotation. It is useful when removing the most stubborn stains.

It can be used **with** or **without** bleach. If you desire bleaching, insert the extra tray compartment (4) into compartment 1. When pouring in the bleach, be careful not to exceed the “max” level marked on the central pivot (see figure pag. 10).

For lightly-soiled garments or a more delicate treatment of the fabrics, press  button until the “Delicate” level is reached. The cycle will reduce drum rotation to ensure washing results that are perfect for delicate garments.

Modify the cycle settings.

- Press the button to enable the option; the indicator light corresponding to the button will switch on.
- Press the button again to disable the option; the indicator light will switch off.

! If the selected option is not compatible with the set wash cycle, the indicator light will flash and the option will not be activated.

! If the selected option is not compatible with a previously selected one, the indicator light corresponding to the first function selected will flash and only the second option will be activated; the indicator light for the option which has been activated will be illuminated.

! The options may affect the recommended load value and/or the duration of the cycle.

7. **START THE WASH CYCLE.** Press the START/PAUSE button. The corresponding indicator light will turn green, remaining lit in a fixed manner, and the door will be locked (the DOOR LOCKED  symbol will be lit). To change a wash cycle while it is in progress, **pause the washing machine** using the START/PAUSE button (the START/PAUSE indicator light will flash slowly in an amber colour); then select the desired cycle and press the START/PAUSE button again.

To open the door while a cycle is in progress, press the START/PAUSE button; if the DOOR LOCKED  symbol is switched off the door may be opened (wait approximately 3 minutes). Press the START/PAUSE button again to restart the wash cycle from the point at which it was interrupted.

8. **THE END OF THE WASH CYCLE.** This will be indicated by the text “END” on the display; when the DOOR LOCKED  symbol switches off the door may be opened (wait approximately 3 minutes). Open the door, unload the laundry and switch off the machine.

! If you wish to cancel a cycle which has already begun, press and hold the  button. The cycle will be stopped and the machine will switch off.

Table of programmes and wash cycles

Wash cycles	Description of the wash cycle	Max. temp. (°C)	Max. speed (rpm)	Detergents				Max. load (kg)	Residual dampness%	Energy consumption kWh	Total water lt	Cycle duration
				Prewash	Wash	Bleach	Fabric softener					
1	Anti Stain	40°	1000	●	●	-	●	4	-	-	-	180'
2	Whites	60°	1000	●	●	-	●	4	-	-	-	180'
	Cotton Standard 60° (1): heavily soiled whites and resistant colours.	60° (Max. 90°)	1000	●(3)	●	●	●	6	62	0.83	50	150'
	Cotton Standard 40° (2): lightly soiled resistant and delicate colours.	40°	1000	-	●	●	●	6	62	0.86	69	145'
5	Synthetics: heavily soiled resistant colours.	60°	800	●	●	●	●	3.5	44	0.93	47	110'
5	Synthetics (4): lightly soiled resistant colours.	40°	800	●	●	●	●	3.5	44	0.57	46	95'
6	Anti allergy	60°	1000	-	●	●	●	4	-	-	-	195'
7	Baby	40°	1000	●	●	●	●	4	-	-	-	145'
8	Wool: for wool, cashmere, etc.	40°	800	-	●	-	●	1.5	-	-	-	70'
9	Delicates	30°	0	-	●	-	●	1	-	-	-	80'
10	Fast Wash 60': to refresh normal soiled garments quickly (not suitable for wool, silk and clothes which require washing by hand).	60°	1000	-	●	-	●	3.5	62	0.81	40	60'
11	Cotton Standard 20°: lightly soiled resistant and delicate colours.	20°	1000	-	●	●	●	6	-	-	-	170'
12	Eco Cottons	Cold Water	1000	-	●	-	●	6	62	0.11	60	80'
13	Eco Synthetics	Cold Water	800	-	●	-	●	3	48	0.07	30	70'
14	Eco Fast 30'	Cold Water	800	-	●	-	●	3	71	0.04	34	30'
	Rinse	-	1000	-	-	-	●	6	-	-	-	36'
	Spin and Pump out	-	1000	-	-	-	-	6	-	-	-	16'

The length of cycle shown on the display or in this booklet is an estimation only and is calculated assuming standard working conditions. The actual duration can vary according to factors such as water temperature and pressure, the amount of detergent used, the amount and type of load inserted, load balancing and any wash options selected.

1) Test wash cycle in compliance with directive 1061/2010: set wash cycle with a temperature of 60°C.

This cycle is designed for cotton loads with a normal soil level and is the most efficient in terms of both electricity and water consumption; it should be used for garments which can be washed at 60°C. The actual washing temperature may differ from the indicated value.

2) Test wash cycle in compliance with directive 1061/2010: set wash cycle with a temperature of 40°C.

This cycle is designed for cotton loads with a normal soil level and is the most efficient in terms of both electricity and water consumption; it should be used for garments which can be washed at 40°C. The actual washing temperature may differ from the indicated value.

3) At 60 °C the "Prewash" function cannot be selected.

For all Test Institutes:

- 2) Long wash cycle for cottons: set wash cycle with a temperature of 40°C.
- 4) Long wash cycle for synthetics: set wash cycle 5 with a temperature of 40°C.

Wash options

- If the selected option is not compatible with the set wash cycle, the indicator light will flash and the option will not be activated.
- If the selected option is not compatible with a previously selected one, the indicator light corresponding to the first function selected will flash and only the second option will be activated; the indicator light for the option which has been activated will be illuminated.

Prewash

If this function is selected, the pre-wash cycle will run; this is useful for removing stubborn stains.

N.B.: Put the detergent in the relevant compartment.

Extra Rinse

By selecting this option, the efficiency of the rinse is increased and optimal detergent removal is guaranteed. It is particularly useful for sensitive skin.

Detergents and laundry

GB

Detergent dispenser drawer

Successful washing results also depend on the correct dose of detergent: adding too much detergent will not necessarily result in a more efficient wash, and may in fact cause build up on the inside of your appliance and contribute to environmental pollution.

! Use powder detergent for white cotton garments, for pre-washing, and for washing at temperatures over 60°C.

! Follow the instructions given on the detergent packaging.

! Do not use hand washing detergents; they create too much foam.

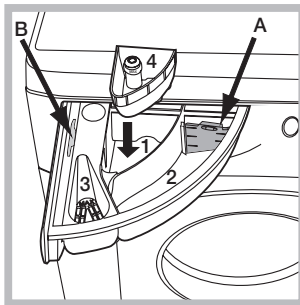

Open the detergent dispenser drawer and pour in the detergent or washing additive, as follows.

compartment 1: Pre-wash detergent (powder)

Before pouring in the detergent, make sure that extra compartment 4 has been removed.

compartment 2:

Detergent for the wash cycle (powder or liquid)

If liquid detergent is used, it is recommended that the removable plastic partition **A** (supplied) be used for proper dosage.

If powder detergent is used, place the partition into slot **B**.

compartment 3: Additives (fabric softeners, etc.)

The fabric softener should not overflow the grid.

extra compartment 4: Bleach

Preparing the laundry

- Divide the laundry according to to:
 - the type of fabric/the symbol on the label
 - the colours: separate coloured garments from whites.
- Empty all garment pockets and check the buttons.
- Do not exceed the listed values, which refer to the weight of the laundry when dry: see "Table of programmes and wash cycles".

How much does your laundry weigh?

- 1 sheet 400-500 g
- 1 pillow case 150-200 g
- 1 tablecloth 400-500 g
- 1 bathrobe 900-1,200 g
- 1 towel 150-250 g

Special wash cycles

Anti Stain: the programme **1** is suitable to heavily-soiled garments with resistant colours. It ensures a washing class that is higher than the standard class (A class).

When running the programme, do not mix garments of different colours. We recommend the use of powder detergent. Pre-treatment with special additives is recommended if there are obstinate stains.

Whites: use this cycle **2** to wash white clothes. The programme is designed to maintain the brightness of white clothes over time. Use powder detergent for best results.

Anti allergy: use programme **6** to remove major allergens such as pollen, mites, cat's and dog's hair.

Baby: use the special wash cycle **7** to remove the soiling typically caused by babies, while removing all traces of

detergent from nappies in order to prevent the delicate skin of babies from suffering allergic reactions. The cycle has been designed to reduce the amount of bacteria by using a greater quantity of water and optimising the effect of special disinfecting additives added to the detergent.

Wool: the wool wash cycle on this Hotpoint-Ariston machine has been tested and approved by The Woolmark Company for washing wool garments labelled as hand washable provided that the garments are washed according to the instructions on the garment label and those issued by the manufacturer of this washing machine. Hotpoint-Ariston is the first washing machine brand to be approved by The Woolmark Company for Apparel Care-Platinum for its washing performance and consumption of energy and water. (M1126)



Delicates: use programme **9** to wash very delicate garments having strasses or sequins.

To wash **silk** garments and **curtains** select the cycle **9** and set the "Delicate" level from option .

We recommend turning the garments inside out before washing and placing small items into the special bag for washing delicates. Use liquid detergent on delicate garments for best results.

Eco cycles

The Eco Cycles assure energy saving by eliminating the need of heating water and it's an advantage both to your energy bill and the environment! These innovative Eco programmes (**12** Eco Cottons, **13** Eco Synthetics and **14** Eco Fast 30') are available for various fabrics and different quantity of garment; they have been designed to guarantee a high cleaning action even at low temperature and can be used for lightly to medium soiled loads. Eco Cycles give the best results thanks to an intensified wash action, water optimization and are carried out in the same average time of a standard cycle. For the best washing results with Eco Cycles we recommend the usage of a liquid detergent.

Cotton Standard 20° ideal for lightly soiled cotton loads. The effective performance levels achieved at cold temperatures, which are comparable to washing at 40°, are guaranteed by a mechanical action which operates at varying speed, with repeated and frequent peaks.

Load balancing system

Before every spin cycle, to avoid excessive vibrations before every spin and to distribute the load in a uniform manner, the drum rotates continuously at a speed which is slightly greater than the washing rotation speed. If, after several attempts, the load is not balanced correctly, the machine spins at a reduced spin speed. If the load is excessively unbalanced, the washing machine performs the distribution process instead of spinning. To encourage improved load distribution and balance, we recommend small and large garments are mixed in the load.

Your washing machine could occasionally fail to work. Before contacting the Technical Assistance Service (see “Service”), make sure that the problem cannot be solved easily using the following list.

Problem:

Possible causes / Solutions:

The washing machine does not switch on.

- The appliance is not plugged into the socket fully, or not enough to make contact.
- There is no power in the house.

The wash cycle does not start.

- The washing machine door is not closed properly.
- The ON/OFF button has not been pressed.
- The START/PAUSE button has not been pressed.
- The water tap has not been opened.
- A delayed start has been set.

The washing machine does not fill with water (the text “H2O” flashes on the display).

- The water inlet hose is not connected to the tap.
- The hose is bent.
- The water tap has not been opened.
- There is no water supply in the house.
- The pressure is too low.
- The START/PAUSE button has not been pressed.

The washing machine continuously takes in and drains water.

- The drain hose is not fitted at a height between 65 and 100 cm from the floor (see “Installation”).
- The free end of the hose is under water (see “Installation”).
- The wall drainage system is not fitted with a breather pipe.

If the problem persists even after these checks, turn off the water tap, switch the appliance off and contact the Technical Assistance Service. If the dwelling is on one of the upper floors of a building, there may be problems relating to water drainage, causing the washing machine to fill with water and drain continuously. Special anti-draining valves are available in shops and help to prevent this inconvenience.

The washing machine does not drain or spin.

- The wash cycle does not include draining: some cycles require the draining process to be enabled manually.
- The drain hose is bent (see “Installation”).
- The drainage duct is clogged.

The washing machine vibrates a lot during the spin cycle.

- The drum was not unlocked correctly during installation (see “Installation”).
- The washing machine is not level (see “Installation”).
- The washing machine is trapped between cabinets and walls (see “Installation”).

The washing machine leaks.

- The water inlet hose is not screwed on properly (see “Installation”).
- The detergent dispenser drawer is blocked (for cleaning instructions, see “Care and maintenance”).
- The drain hose is not fixed properly (see “Installation”).

The “option” and START/PAUSE indicator lights flash rapidly and an error code appears on the display (e.g.: F-01, F-..).

- Switch off the machine and unplug it, wait for approximately 1 minute and then switch it back on again.
If the problem persists, contact the Technical Assistance Service.

There is too much foam.

- The detergent is not suitable for machine washing (it should display the text “for washing machines” or “hand and machine wash”, or the like).
- Too much detergent was used.

Service

GB

Before contacting the Technical Assistance Service:

- Check whether you can solve the problem alone (see "Troubleshooting");
- Restart the wash cycle to check whether the problem has been solved;
- If this is not the case, contact an authorised Technical Assistance Centre.

! Always request the assistance of authorised technicians.

Have the following information to hand:

- the type of problem;
- the appliance model (Mod.);
- the serial number (S/N).

This information can be found on the data plate applied to the rear of the washing machine, and can also be found on the front of the appliance by opening the door.

COMMISSION DELEGATED REGULATION (EU) No 1061/2010

Brand	HOTPOINT/ARISTON
Model	WMG 602 EU
Rated capacity in kg of cotton	6.0
Energy efficiency class on a scale from A+++ (low consumption) to G (high consumption)	A++
Energy consumption per year in kWh ¹⁾	163.0
Energy consumption of the standard 60 °C cotton programme at full load in kWh ²⁾	0.831
Energy consumption of the standard 60 °C cotton programme at partial load in kWh ²⁾	0.635
Energy consumption of the standard 40 °C cotton programme at partial load in kWh ²⁾	0.571
Power consumption of the off-mode in W	0.5
Power consumption of the left-on mode in W	8.0
Water consumption per year in litres ³⁾	8643
Spin-drying efficacy class on a scale from G (minimum efficacy) to A (maximum efficacy)	C
Maximum spin speed attained ⁴⁾	1000
Remaining moisture content ⁵⁾	62%
Programme time of the "standard 60 °C cotton" at full load in minutes	150
Programme time of the "standard 60 °C cotton" at partial load in minutes	120
Programme time of the "standard 40°C cotton" at partial load in minutes	115
Duration of the left-on mode in minutes	30
Noise in dB(A) re 1 pW washing ⁶⁾	50
Noise in dB(A) re 1 pW spinning ⁶⁾	74

¹⁾ The "standard 60°C cotton" at full and partial load and the "standard 40°C cotton" at partial load are the standard washing programmes to which the information in the label and the fiche relates. Standard 60°C cotton and standard 40°C cotton are suitable to clean normally soiled cotton laundry and are the most efficient programmes in terms of combined energy and water consumption. Partial load is half the rated load.

²⁾ Based on 220 standard washing cycles for cotton programmes at 60°C and 40°C at full and partial load, and the consumption of the low-power modes. Actual energy consumption will depend on how the appliance is used.

³⁾ Based on 220 standard washing cycles for cotton programmes at 60°C and 40°C at full and partial load. Actual water consumption will depend on how the appliance is used.

⁴⁾ For the standard 60 °C at full and partial load or the 40°C at partial whichever is lower.

⁵⁾ Attained for 60 °C cotton at full and partial load or the 40°C at partial whichever is higher.

⁶⁾ Based on washing and spinning phases for the standard 60°C cotton programme at full load.

PL

Polski

WMG 602

Spis treści

Instalacja, 14-15

Rozpakowanie i wypoziomowanie
Podłączenia hydrauliczne i elektryczne
Pierwszy cykl prania
Dane techniczne

Utrzymanie i konserwacja, 16

Odłączenie wody i prądu elektrycznego
Czyszczenie pralki
Czyszczenie szufladki na środki piorące
Konserwacja okrągłych drzwiczek i bębna
Czyszczenie pompy
Kontrola przewodu doprowadzającego wodę

Zalecenia i środki ostrożności, 17

Ogólne zasady bezpieczeństwa
Utylizacja

Opis pralki, 18-19

Panel sterowania
Wyświetlacz

Jak wykonać cykl prania, 20

Programy i opcje, 21

Tabela programów
Opcje prania

Środki piorące i bielizna, 22

Szufladka na środki piorące
Przygotowanie bielizny
Programy specjalne

Nieprawidłowości w działaniu i sposoby ich usuwania, 23

Serwis Techniczny, 24

Hotpoint

ARISTON

Instalacja

PL

! Należy zachować niniejszą książeczkę, aby móc z niej skorzystać w każdej chwili. W przypadku sprzedaży, odstąpienia lub przeniesienia pralki w inne miejsce należy zadbać o przekazanie instrukcji wraz z nią, aby nowy właściciel mógł się zapoznać z działaniem urządzenia i z dotyczącymi go ostrzeżeniami.

! Należy uważnie przeczytać instrukcję obsługi: zawiera ona ważne informacje dotyczące instalacji oraz właściwego i bezpiecznego użytkowania pralki.

Rozpakowanie i wypoziomowanie

Rozpakowanie

1. Rozpakować pralkę.
2. Sprawdzić, czy nie doznała ona uszkodzeń w czasie transportu. W przypadku stwierdzenia uszkodzeń, nie podłączać pralki i skontaktować się ze sprzedawcą.

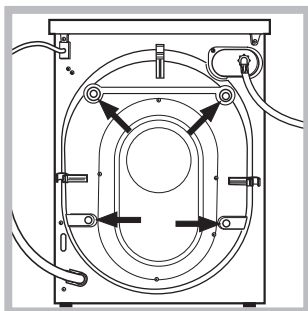

3. Odkręcić 4 śruby zabezpieczające urządzenie na czas transportu oraz zdjąć gumowy element z podkładką, znajdujący się w tylnej części pralki (patrz rysunek).

4. Zatkać otwory przy pomocy plastikowych zaślepek, znajdujących się w wyposażeniu urządzenia.

5. Zachować wszystkie części: w razie konieczności przewiezienia pralki w inne miejsce, powinny one zostać ponownie zamontowane.

! Części opakowania nie są zabawkami dla dzieci.

Poziomowanie

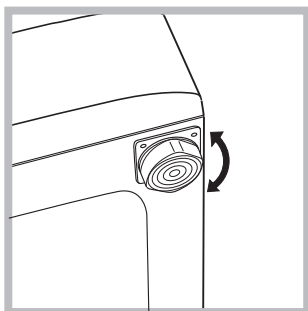

1. Ustawić pralkę na płaskiej i twardej podłodze, nie opierając jej o ściany, meble itp.

2. Jeśli podłoga nie jest idealnie pozioma, należy skompensować

nierówności, odkręcając lub dokręcając przednie nóżki (patrz rysunek); kąt nachylenia, zmierzony na górnym blacie pralki, nie powinien przekraczać 2°.

Staranne wypoziomowanie pralki zapewnia jej stabilność i zapobiega wibracjom, hałasowi oraz przesuwaniu się urządzenia w czasie pracy. W przypadku ustawienia na dywanie lub wykładzinie dywanowej, należy tak wyregulować nóżki, aby pod pralką pozostawała wolna przestrzeń niezbędna dla wentylacji.

Podłączenia hydrauliczne i elektryczne

Podłączenie przewodu doprowadzającego wodę

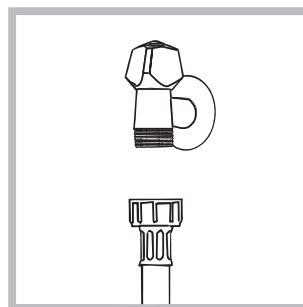

1. Podłącz przewód zasilający poprzez przykręcenie go do zaworu zimnej wody z końcówką gwintowaną (patrz rysunek): Przed podłączeniem spuszczać wodę do momentu, aż stanie się ona całkowicie przezroczysta.

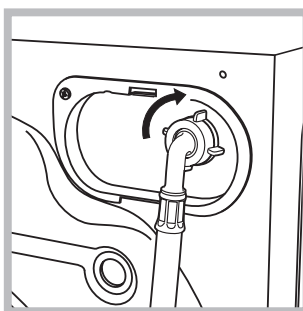

2. Podłączyć do urządzenia przewód doprowadzający wodę, przykręcając go do odpowiedniego przyłącza wody, znajdującego się w tylnej części pralki, z prawej strony u góry (patrz rysunek).

3. Zwrócić uwagę, aby przewód nie był pozaginany ani przygnieciony.

! Ciśnienie wody w kurku powinno mieścić się w przedziale podanym w tabeli Danych technicznych (patrz strona obok).

! Jeśli długość przewodu doprowadzającego wodę jest niewystarczająca, należy zwrócić się do specjalistycznego sklepu lub do autoryzowanego technika.

! Nigdy nie instalować przewodów, które były już używane.

! Stosować przewody znajdujące się w wyposażeniu urządzenia.

Podłączenie przewodu odpływowego

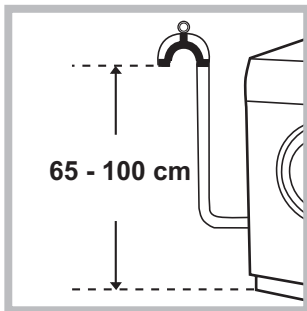

Podłączyć przewód odpływowy, nie zginając go, do rury ściekowej lub do otworu odpływowego w ścianie, które powinny się znajdować na wysokości od 65 do 100 cm od podłogi; albo oprzeć go na brzegu zlewu lub wanny, przymocowując do kranu prowadnik, znajdujący się w wyposażeniu pralki (patrz rysunek). Wolny koniec przewodu odpływowego nie

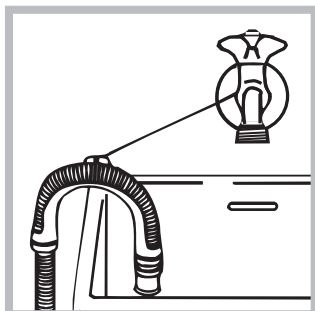

powinien być zanurzony w wodzie.

! Odradza się używanie rur przedłużających; jednak jeśli jest to konieczne, przedłużacz powinien mieć taki sam przekrój, jak oryginalna rura, a jego długość nie powinna przekraczać 150 cm.

Podłączenie elektryczne

Przed włożeniem wtyczki do gniazdka elektrycznego należy się upewnić, czy:

- gniazdko posiada uziemienie i jest zgodne z obowiązującymi przepisami;
- gniazdko jest w stanie wytrzymać maksymalne obciążenie mocy urządzenia, wskazane w tabeli Danych technicznych (patrz obok);
- napięcie zasilania mieści się w wartościach wskazanych w tabeli Danych technicznych (patrz obok);
- gniazdko pasuje do wtyczki pralki. W przeciwnym razie należy wymienić gniazdko lub wtyczkę.

! Nie należy instalować pralki na otwartym powietrzu, nawet w osłoniętym miejscu, gdyż wystawienie urządzenia na działanie deszczu i burz jest bardzo niebezpieczne.
! Po zainstalowaniu pralki gniazdko elektryczne powinno być łatwo dostępne.
! Nie używać przedłużaczy ani rozgałęźników.

! Kabel nie powinien być pozginany ani przygnieciony.
! Przewód zasilania elektrycznego może być wymieniany wyłącznie przez autoryzowanych techników.

Uwaga! Producent nie ponosi żadnej odpowiedzialności, jeśli powyższe zasady nie będą przestrzegane.

Pierwszy cykl prania

Po zainstalowaniu pralki, przed przystąpieniem do jej użytkowania, należy wykonać jeden cykl prania ze środkiem piorącym, ale bez wsadu, nastawiając program "OPCJA CZYSZCZENIA PRALKI" (patrz "Czyszczenie pralki").

Dane techniczne

Model	WMG 602
Wymiary	szerokość cm 59,5 wysokość cm 85 głębokość cm 54
Pojemność	od 1 do 6 kg
Dane prądu elektrycznego	dane techniczne umieszczone są na tabliczce na maszynie
Dane sieci wodociągowej	Maksymalne ciśnienie 1 MPa (10 barów) ciśnienie minimalne 0,05 MPa (0,5 barów) pojemność bębna 52 litrów
Szybkość wirowania	do 1000 obrotów na minutę
Programy testowe zgodne z dyrektywami 1061/2010 i 1015/2010	Program $\langle 60^{\circ}\text{C} \rangle$; Bawełna standard 60°C ; Program $\langle 40^{\circ}\text{C} \rangle$; Bawełna standard 40°C .
 	Urządzenie to zostało wyprodukowane zgodnie z następującymi przepisami CE: - 2004/108/CE (o Kompatybilności Elektromagnetycznej) - 2012/19/EU (WEEE) - 2006/95/CE (o Niskim Napięciu)

Utrzymanie i konserwacja

PL

Odlączenie wody i prądu elektrycznego

- Zamknąć kurek dopływu wody po każdym praniu. W ten sposób zmniejsza się zużycie instalacji hydraulicznej pralki oraz eliminuje się niebezpieczeństwo wycieków.
- Przed przystąpieniem do czyszczenia pralki oraz do czynności konserwacyjnych wyjąć wtyczkę z gniazdka.

Czyszczenie pralki

- Obudowę zewnętrzną i gumowe części pralki można myć ściereczką zmoconą w letniej wodzie z mydłem. Nie stosować rozpuszczalników ani ściernych środków czyszczących.
- Pralka jest wyposażona w program "OPCJA CZYSZCZENIA PRALKI" części wewnętrznych, który należy przeprowadzać **nie wprowadzając niczego do kosza pralki.**

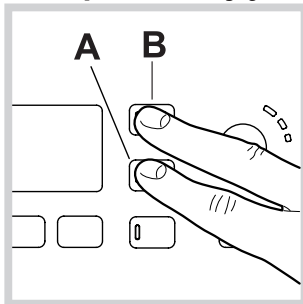

Środek piorący (w ilości równej 10% ilości zalecanej dla lekko zabrudzonej odzieży) lub dodatki przeznaczone specjalnie do czyszczenia pralek, mogą zostać użyte jako środki

pomocnicze podczas programu czyszczenia. Zaleca się przeprowadzanie programu czyszczenia co 40 cykli prania. W celu uruchomienia programu należy nacisnąć równocześnie przyciski **A** i **B** przez 5 sek. (zob. rysunek).

Program rozpocznie się automatycznie i będzie trwał około 70 minut. W celu zakończenia cyklu, należy nacisnąć przycisk START/PAUSE.

Czyszczenie szufladki na środki piorące

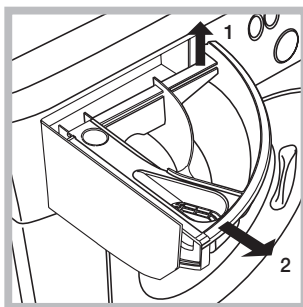

Wysunąć szufladkę, unosząc ją lekko ku górze i wyciągając na zewnątrz (patrz rysunek). Wypłukać szufladkę pod bieżącą wodą. Czynność tę należy wykonywać stosunkowo często.

Konserwacja okrągłych drzwiczek i bębna

- Drzwiczki pralki należy zawsze

pozostawiać uchylone, aby zapobiec tworzeniu się nieprzyjemnych zapachów.

Czyszczenie pompy

Pralka wyposażona jest w pompę samoczyszczącą, która nie wymaga zabiegów konserwacyjnych. Może się jednak zdarzyć, że drobne przedmioty (monety, guziki) wpadną do komory wstępnej zabezpieczającej pompę, która znajduje się w jej dolnej części.

! Należy się upewnić, że cykl prania został zakończony i wyjąć wtyczkę z gniazdka.

Aby dostać się do komory wstępnej:

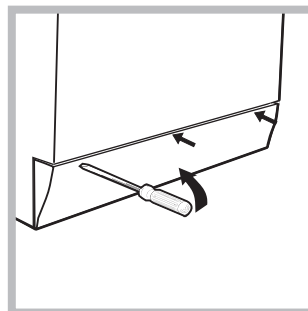

1. zdjąć panel pokrywy z przedniej strony pralki przy pomocy śrubokrętu (patrz rysunek);

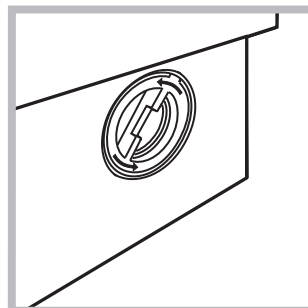

2. odkręcić pokrywę, obracając ją w kierunku przeciwnym do ruchu wskazówek zegara (patrz rysunek): wypłynięcie niewielkiej ilości wody jest normalnym zjawiskiem;

3. dokładnie wyczyścić wnętrze;
4. ponownie przykręcić pokrywę;
5. ponownie założyć panel upewniwszy się, przed dociśnięciem go do maszyny, czy zatrzaski zostały umieszczone w odpowiednich otworach.

Kontrola przewodu doprowadzającego wodę

Przynajmniej raz w roku należy sprawdzić przewód doprowadzający wodę. Jeśli widoczne są na nim pęknięcia i rysy, należy go wymienić: w trakcie prania duże ciśnienie może bowiem spowodować jego nagłe rozerwanie.

! Nigdy nie instalować już używanych przewodów.

! Pralka została zaprojektowana i wyprodukowana zgodnie z międzynarodowymi normami bezpieczeństwa. Niniejsze ostrzeżenia zostały tu zamieszczone ze względów bezpieczeństwa i należy je uważnie przeczytać.

Ogólne zasady bezpieczeństwa

- Urządzenie to zostało zaprojektowane wyłącznie do użytkowania w warunkach domowych.
- Z niniejszego urządzenia mogą korzystać dzieci powyżej 8 roku życia i osoby o ograniczonych zdolnościach fizycznych, zmysłowych bądź umysłowych, jak również osoby nieposiadające doświadczenia lub znajomości urządzenia, jeśli znajdują się one pod nadzorem innych osób lub jeśli zostały pouczone na temat bezpiecznego sposobu użycia urządzenia oraz zdają sobie sprawę ze związanych z nim zagrożeń. Dzieci nie powinny bawić się urządzeniem. Prace związane z czyszczeniem i konserwacją nie mogą być wykonywane przez dzieci, jeśli nie są one nadzorowane.
- Nie dotykać pralki stojąc przy niej boso lub mając mokre lub wilgotne ręce albo stopy.
- Nie wyjmować wtyczki z gniazdka ciągnąc za kabel, należy trzymać za wtyczkę.
- W trakcie pracy maszyny nie otwierać szufladki na środki piorące.
- Nie dotykać odprowadzanej wody, gdyż może ona być bardzo gorąca.
- W żadnym wypadku nie otwierać na siłę drzwiczek pralki: grozi to uszkodzeniem mechanizmu zabezpieczającego drzwiczki przed przypadkowym otwarciem.
- W razie wystąpienia usterki nie należy w żadnym wypadku ingerować w wewnętrzne części pralki z zamiarem samodzielnego dokonania naprawy.
- Zawsze uważać, aby dzieci nie zbliżyły się do pracującej pralki.
- W czasie prania drzwiczki pralki nagrzewają się.
- Jeśli trzeba przenieść pralkę w inne miejsce, należy to robić bardzo ostrożnie, w dwie lub trzy osoby. Nigdy nie należy samodzielnie przenosić urządzenia, gdyż jest ono bardzo ciężkie.
- Przed włożeniem bielizny sprawdzić, czy bęben jest pusty.

Utylizacja

- Utylizacja opakowania: stosować się do lokalnych przepisów, dzięki temu opakowanie będzie mogło zostać ponownie wykorzystane.
- Dyrektywa europejska 2012/19/EU dotycząca odpadów urządzeń elektrycznych i elektronicznych przewiduje, że elektryczne urządzenia gospodarstwa domowego nie powinny być utylizowane w normalnym ciągu utylizacji stałych odpadów miejskich. Stare urządzenia powinny być zbierane oddzielnie, aby

zoptymalizować stopień odzysku i recyrkulacji materiałów, z których są one zbudowane, oraz aby zapobiec potencjalnym szkodom dla zdrowia i środowiska. Symbol przekreślonego kosza jest umieszczony na wszystkich produktach w celu przypominania o obowiązku ich segregacji. Właściciele urządzeń gospodarstwa domowego mogą uzyskać dodatkowe informacje dotyczące ich prawidłowej utylizacji, zwracając się do odpowiednich służb publicznych lub do sprzedawców tych urządzeń.

Opis pralki

PL

Panel sterowania

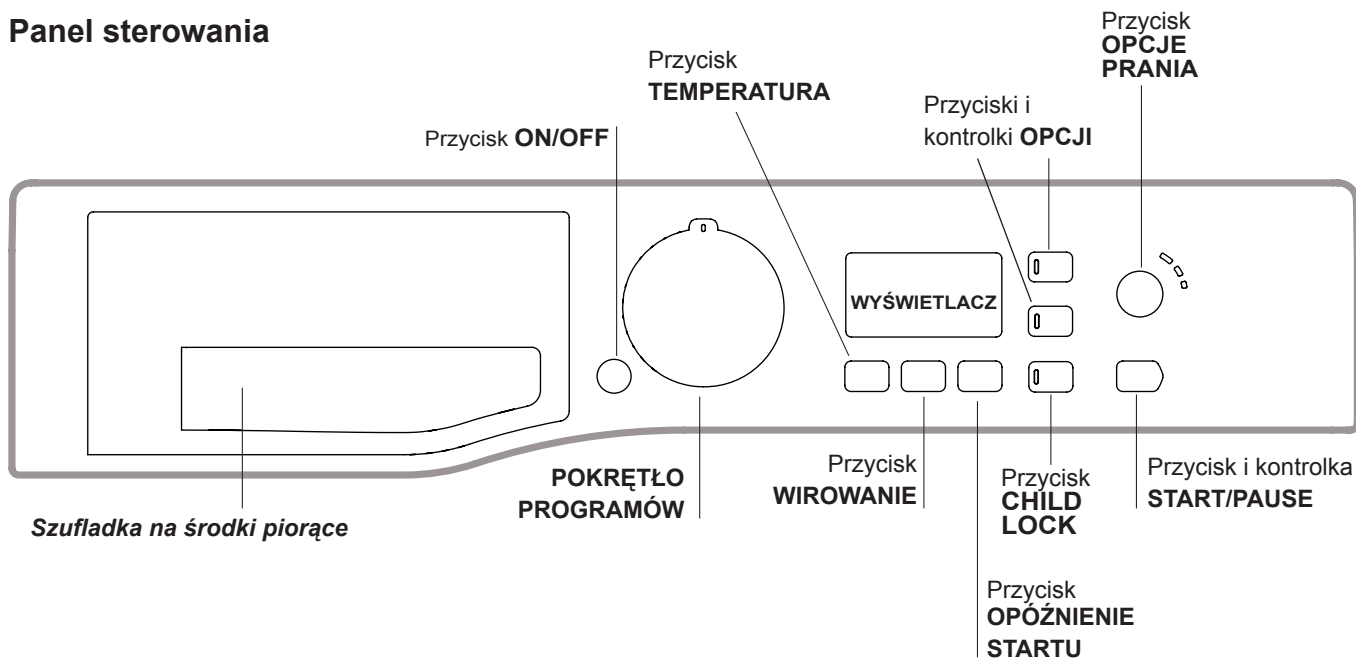

Szufladka na środki piorące: do dozowania środków piorących i dodatków (patrz “Środki piorące i bielizna”).

Przycisk **ON/OFF** : nacisnąć krótko przycisk w celu włączenia lub wyłączenia maszyny. Kontrolka **START/PAUSE**, która pulsuje powoli w kolorze zielonym wskazuje, że maszyna jest włączona. W celu wyłączenia pralki podczas prania konieczne jest dłuższe przytrzymanie naciśniętego przycisku, przez około 3 sek.; krótkie lub przypadkowe naciśnięcie nie wystarczy do wyłączenia maszyny. Wyłączenie maszyny podczas trwającego prania anuluje program prania.

POKRĘTŁO PROGRAMÓW: w celu ustawieniażądanego programu (patrz “Tabela programów”).

Przyciski i kontrolki **OPCJI**: służą do wybierania dostępnych funkcji. Kontrolka wybranej opcji pozostanie włączona.



Przycisk **OPCJE PRANIA** : nacisnąć w celu wybraniażądanego stopnia intensywności prania.

Przycisk **TEMPERATURA** : naciskać w celu zmniejszenia lub całkowitego wyłączenia temperatury; ustawiona wartość zostanie wskazana na wyświetlaczu.

Przycisk **WIROWANIE** : naciskać w celu zmniejszenia liczby obrotów lub całkowitego wyłączenia wirówki; ustawiona wartość zostanie wskazana na wyświetlaczu.

Przycisk **OPÓŹNIENIE STARTU** : naciskać w celu ustawienia opóźnionego startu wybranego programu; opóźnienie zostanie wskazane na wyświetlaczu.

Przycisk z kontrolką **START/PAUSE**: kiedy zielona kontrolka pulsuje powoli, nacisnąć przycisk w celu uruchomienia prania. Po uruchomieniu cyklu kontrolka świeci w sposób ciągły. W celu wybrania pauzy w praniu należy nacisnąć ponownie przycisk, kontrolka zacznie pulsować w kolorze pomarańczowym. Jeśli symbol  nie świeci się, można otworzyć drzwiczki (odczekać około 3 minuty). W celu ponownego uruchomienia prania od miejsca, w którym zostało przerwane, należy ponownie nacisnąć przycisk.

Przycisk **CHILD LOCK** : w celu uruchomienia lub wyłączenia blokady panelu sterowania należy przytrzymać naciśnięty przycisk przez około 2 sekundy. Podświetlony symbol  wskazuje, że panel sterowania został zablokowany. W ten sposób uniemożliwia się dokonywanie przypadkowych zmian w programach (z wyjątkiem przycisk ON/OFF), zwłaszcza, jeśli w domu obecne są dzieci.

W celu wyłączenia blokady panelu sterowania należy przytrzymać naciśnięty przycisk przez około 2 sekundy.

Funkcja stand by

Pralka ta, w myśl nowych norm europejskich związanych z oszczędnością elektryczną, posiada system auto wyłączenia (stand by), który włącza się po 30 minutach nie użytkowania. Ponownie lekko wcisnąć przycisk ON-OFF i poczekać, aż pralka ponownie włączy się.

Wyświetlacz

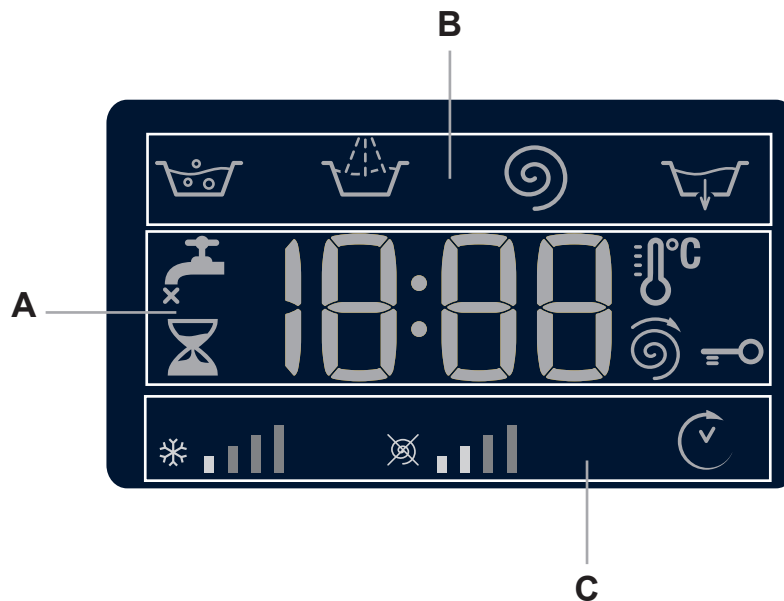







Wyświetlacz pomaga zaprogramować urządzenie i dostarcza wielu informacji.



W sekcji **A** wyświetla się czas trwania dostępnych programów, a po rozpoczęciu cyklu czas, jaki pozostaje do jego zakończenia; natomiast jeśli została ustawiona funkcja OPÓŹNIENIE STARTU, wyświetla się czas pozostający do momentu rozpoczęcia wybranego programu.

Ponadto, po naciśnięciu odpowiednich przycisków wyświetlają się maksymalne wartości szybkości wirowania i temperatury dla ustawionego programu lub ostatnie zaprogramowane wartości, jeśli są one odpowiednie dla wybranego programu.

W sekcji **B** wyświetlane są "fazy prania" przewidziane dla wybranego cyklu, a po rozpoczęciu programu aktualna "faza prania":

-  Pranie
-  Płukanie
-  Wirowanie
-  Odprowadzanie wody

W sekcji **C** są umieszczone, kolejno od lewej do prawej strony, ikony "temperatury", "wirowania" i "Startu z opóźnieniem". Kreski "temperatura"   wskazują poziom temperatury w odniesieniu do maksymalnego poziomu, jaki może być ustawiony dla wybranego cyklu.

Kreski "wirowanie"   wskazują poziom wirowania w odniesieniu do maksymalnego poziomu, jaki może być ustawiony dla wybranego cyklu.

Świeący symbol "Startu z opóźnieniem"  wskazuje, że na wyświetlaczu można odczytać ustawioną wartość "Startu z opóźnieniem".



Kontrolka **BLOKADY DRZWICZEK**

Jeśli symbol się świeci, oznacza to, że drzwiczki są zablokowane. Aby uniknąć uszkodzenia pralki, przed przystąpieniem do otwierania drzwiczek należy odczekać, aż symbol ten zgaśnie (odczekać około 3 minuty). Aby otworzyć drzwiczki w trakcie trwania cyklu, należy nacisnąć przycisk START/PAUSE; kiedy symbol BLOKADY DRZWICZEK  zgaśnie, można otworzyć drzwiczki.

Jak wykonać cykl prania

PL

- 1. WŁĄCZENIE MASZYNY.** Nacisnąć przycisk , kontrolka START/PAUSE zacznie powoli pulsować w kolorze zielonym.
- 2. ZAŁADOWAĆ BIELIZNĘ.** Otworzyć drzwiczki. Włożyć bieliznę, uważając, aby nie przekroczyć wielkości wsadu wskazanej w tabeli programów znajdującej się na następnej stronie.
- 3. WSYPAĆ ŚRODEK PIORĄCY.** Wysunąć szufladkę i umieścić środek piorący w odpowiednich komorach zgodnie ze wskazówkami zawartymi w rozdziale „Środki piorące i bielizna”.
- 4. ZAMKNAĆ DRZWICZKI.**
- 5. WYBRAĆ PROGRAM.** Przy pomocy pokrętki PROGRAMY wybrać żądany program; ma on wstępnie ustawioną temperaturę i prędkość wirowania, jednak wartości te można zmienić. Na wyświetlaczu pojawi się czas trwania cyklu.
- 6. SPERSONALIZOWAĆ CYKL PRANIA.** Naciskać odpowiednie przyciski:

 **Zmienić temperaturę i/lub prędkość wirowania.** Urządzenie automatycznie wyświetla maksymalne wartości temperatury i prędkości wirowania dla ustawionego programu lub ostatnie wybrane wartości, jeśli są one zgodne z ustawionym programem. Naciskając przycisk  stopniowo zmniejsza się temperaturę, aż do prania na zimno „OFF”. Naciskając przycisk  stopniowo zmniejsza się prędkość wirowania, aż do jego wyłączenia „OFF”. Dodatkowe naciśnięcie przycisków przywróci maksymalne dostępne wartości.

! Wyjątek: wybierając program  temperaturę można podnieść aż do 90°.

 **Ustawić start z opóźnieniem.**

W celu ustawienia opóźnionego rozpoczęcia wybranego programu należy naciskać odpowiedni przycisk aż do osiągnięcia żądanego czasu opóźnienia. Kiedy ta opcja jest aktywna, na wyświetlaczu zaświeca się symbol . Aby anulować opóźnienie startu, należy naciskać przycisk do momentu pojawienia się na wyświetlaczu napisu „OFF”.

Ustawić żądany stopień intensywności prania.

Opcja  umożliwia optymalizację prania w zależności od stopnia zabrudzenia tkanin oraz żądanej intensywności prania.

Wybrać program prania, cykl zostanie automatycznie ustawiony na poziomie „Normalny”, przeznaczonym dla średnio zabrudzonej odzieży, (ustawienie to nie stosuje się dla cyklu „Wełna”, który ustawia się automatycznie na poziomie „Delikatny”).

W przypadku silnie zabrudzonej odzieży, należy nacisnąć przycisk  aż do przejścia do poziomu

„Intensywny”. Poziom ten gwarantuje wysokiej jakości pranie, dzięki użyciu większej ilości wody w początkowej fazie cyklu i intensywniejszym ruchom mechanicznym służy do usuwania najoporniejszych plam. Może być używany z **wybielaczem i bez niego**. Jeśli chce się przeprowadzić wybielanie, należy włożyć dodatkową szufladkę **4**, znajdującą się w wyposażeniu, do szufladki **1**. Nie przekraczać poziomu „max” wybielacza w płynie, podanej na środkowym wskaźniku (*zobacz rysunek na str. 22*). W przypadku lekko zabrudzonej odzieży lub w celu delikatnego obchodzenia się z tkaninami, należy nacisnąć przycisk  aż do przejścia do poziomu „Delikatny”. Cykl zredukuje ruchy mechaniczne, aby zagwarantować doskonały efekt prania delikatnej odzieży.



Zmiana charakterystyki cyklu.

- Naciskać przycisk w celu włączenia opcji; zaświeci się kontrolka odpowiadająca przyciskowi.
- Ponownie nacisnąć przycisk w celu wyłączenia opcji; kontrolka zgaśnie.

! Jeśli wybrana opcja jest niezgodna z ustawionym programem, kontrolka będzie pulsować i opcja nie zostanie włączona.

! Jeśli wybrana opcja nie może być łączona z inną, ustawioną wcześniej, kontrolka pierwszej wybranej opcji będzie migać i włączona zostanie tylko druga opcja, której kontrolka zaświeci się.

! W zależności od opcji może się zmieniać zalecana objętość wsadu i/lub czas trwania cyklu.

- 7. URUCHOMIĆ PROGRAM.** Nacisnąć przycisk START/PAUSE. Odpowiednia kontrolka zaświeci się kolorem zielonym i drzwiczki zostaną zablokowane (włączy się symbol BLOKADY DRZWICZEK ). W celu zmiany programu w czasie trwania cyklu należy ustawić pralkę w trybie pauzy, naciskając przycisk START/PAUSE (kontrolka START/PAUSE zacznie powoli pulsować bursztynowym światłem); następnie wybrać żądany cykl i ponownie nacisnąć przycisk START/PAUSE. W celu otwarcia drzwiczek w trakcie trwania cyklu należy nacisnąć przycisk START/PAUSE; kiedy symbol BLOKADY DRZWICZEK  zgaśnie, można otworzyć drzwiczki (odczekać około 3 minuty). Nacisnąć ponownie przycisk START/PAUSE, aby uruchomić program od momentu, w którym został on przerwany.

- 8. KONIEC PROGRAMU.** Wskazywany jest przez napis „END” na wyświetlaczu, kiedy symbol BLOKADY DRZWICZEK  zgaśnie, można otworzyć drzwiczki (odczekać około 3 minuty). Otworzyć drzwiczki, wyjąć bieliznę i wyłączyć urządzenie.

! Aby anulować już rozpoczęty cykl, należy długo przytrzymać wciśnięty przycisk . Cykl zostanie przerwany i urządzenie wyłączy się.

Tabela programów

Programy	Opis programu	Temp. maks. (°C)	Prędkość maks. (obroty na minutę)	Środki piorące i dodatki				Wsad maks. (kg)	Wilgotność re-sztkowa%	Zużycie energii kWh	Woda łącznie lt	Czas trwania cyklu
				Pranie wstępne	Pranie	Wybielacz	Środek zmiękczający					
1	Odblamanie	40°	1000	●	●	-	●	4	-	-	-	180'
2	Białe	60°	1000	●	●	-	●	4	-	-	-	180'
	Bawełna Standard 60°(1): tkaniny białe i kolorowe, wytrzymałe, mocno zabrudzone.	60° (Max. 90°)	1000	●(3)	●	●	●	6	62	0.83	50	150'
	Bawełna Standard 40°(2): tkaniny białe lekko zabrudzone i delikatne kolorowe.	40°	1000	-	●	●	●	6	62	0.86	69	145'
5	Syntetyczne: tkaniny kolorowe, wytrzymałe, mocno zabrudzone	60°	800	●	●	●	●	3.5	44	0.93	47	110'
5	Syntetyczne (4): tkaniny kolorowe, wytrzymałe, lekko zabrudzone.	40°	800	●	●	●	●	3.5	44	0.57	46	95'
6	Antyalergiczny	60°	1000	-	●	●	●	4	-	-	-	195'
7	Baby	40°	1000	●	●	●	●	4	-	-	-	145'
8	Wełna: do wełny, kaszmiru, itp.	40°	800	-	●	-	●	1.5	-	-	-	70'
9	Delikatne	30°	0	-	●	-	●	1	-	-	-	80'
10	Szybkie Pranie 60°: W celu szybkiego odświeżenia zabrudzonych tkanin (nie wskazany dla wełny, jedwabiu i tkanin przeznaczonych do prania ręcznego).	60°	1000	-	●	-	●	3.5	62	0.81	40	60'
11	Bawełna Standard 20°: tkaniny białe lekko zabrudzone i delikatne kolorowe.	20°	1000	-	●	●	●	6	-	-	-	170'
12	Bawełna	zimna woda	1000	-	●	-	●	6	60	0.11	60	80'
13	Syntetyczne	zimna woda	800	-	●	-	●	3	48	0.07	30	70'
14	Szybki 30'	zimna woda	800	-	●	-	●	3	71	0.04	34	30'
	Plukanie	-	1000	-	-	-	●	6	-	-	-	36'
	Wirowanie + Odprowadzanie Wody	-	1000	-	-	-	-	6	-	-	-	16'

Czas trwania cyklu wskazany na wyświetlaczu lub w instrukcji jest czasem oszacowanym dla standardowych warunków. Rzeczywisty czas trwania cyklu może się zmieniać w zależności od wielu czynników, takich jak temperatura i ciśnienie wody na wlocie, temperatura otoczenia, ilość detergentu, ilość i rodzaj pranej odzieży, wyważenie ładunku, wybrane opcje dodatkowe.

1) Program sterowania zgodny z normą 1061/2010: ustawić program z temperaturą 60°C.

Ten cykl jest odpowiedni do prania średnio zabrudzonej odzieży bawełnianej i jest najbardziej wydajnym cyklem pod względem łącznego zużycia energii elektrycznej i wody; należy go używać do odzieży przeznaczonej do prania w 60°C. Rzeczywista temperatura prania może się różnić od podanej.

2) Program sterowania zgodny z normą 1061/2010: ustawić program z temperaturą 40°C.

Ten cykl jest odpowiedni do prania średnio zabrudzonej odzieży bawełnianej i jest najbardziej wydajnym cyklem pod względem łącznego zużycia energii elektrycznej i wody; należy go używać do odzieży przeznaczonej do prania w 40°C. Rzeczywista temperatura prania może się różnić od podanej.

3) W temperaturze 60 °C nie można włączyć funkcji "Pranie wstępne".

Dla wszystkich Test Institutes:

2) Program bawełna, długi: ustawić program z temperaturą 40°C.

4) Program tkaniny syntetyczne długi: ustawić program 5 z temperaturą 40°C.

Opcje prania

- Jeśli wybrana opcja jest niezgodna z ustawionym programem, kontrolka będzie pulsować i opcja nie zostanie włączona.

- Jeśli wybrana opcja nie może być łączona z inną, ustawioną wcześniej, kontrolka pierwszej wybranej opcji będzie migać i włączona zostanie tylko druga opcja, której kontrolka zaświeci się.

Pranie wstępne

W przypadku wyboru tej funkcji zostanie wykonane pranie wstępne, które ułatwia usunięcie uporczywych plam.

N.B. Należy umieścić środek piorący w odpowiedniej przegródce.

Extra Plukanie

Wybierając tę opcję zwiększa się skuteczność płukania i zapewnia się maksymalne usunięcie środka piorącego. Opcja ta jest przydatna dla osób o szczególnie wrażliwej skórze.

Środki piorące i bielizna

PL

Szufladka na środki piorące

Dobry rezultat prania zależy również od prawidłowego dozowania środka piorącego: użycie jego nadmiernej ilości nie poprawia skuteczności prania, lecz przyczynia się do powstawania natotów na wewnętrznych częściach pralki i do zanieczyszczania środowiska.

! piorące w proszku należy stosować do tkanin z białej bawełny i do prania wstępnego oraz do prania w temperaturze przekraczającej 60°C. Środki

! Należy stosować się do zaleceń podanych na opakowaniu środka piorącego.

! Nie stosować środków do prania ręcznego, ponieważ tworzą one za dużo piany.

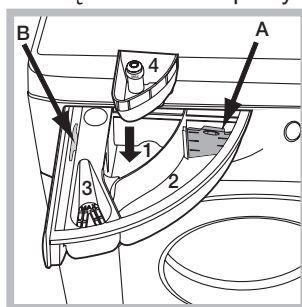

Wysunąć szufladkę i umieścić w niej środek piorący lub dodatkowy w następujący sposób.

Przegródka 1: Środek piorący do prania wstępnego (w proszku)

Przed wsypaniem środka piorącego należy sprawdzić,

czy nie jest włożony dodatkowy pojemnik 4.

Przegródka 2: Środek piorący do prania zasadniczego (w proszku lub w płynie)

W przypadku stosowania środka piorącego w płynie, zaleca się użycie ścianki A dostarczonej na wyposażeniu, która ułatwia prawidłowe dozowanie. W celu użycia środka piorącego w proszku, należy wsunąć ściankę w zgłębienie B.

Przegródka 3: Środki dodatkowe (zmiękczające, itp.) Dodatkowy pojemnik 4: Wybielacz

Przygotowanie bielizny

- Podzielić bieliznę do prania według:
 - rodzaju tkaniny / symbolu na etykiecie.
 - kolorów: oddzielić tkaniny kolorowe od białych.
- Opróżnić kieszenie i sprawdzić guziki.
- Nie przekraczać wskazanego ciężaru suchej bielizny: patrz "Tabela programów".

Ile waży bielizna?

- 1 prześcieradło 400-500 gr.
- 1 poszewka 150-200 gr.
- 1 obrus 400-500 gr.
- 1 szlafrok 900-1.200 gr.
- 1 ręcznik 150-250 gr.

Programy specjalne

Odblaskanie: program 1 odpowiedni do prania silnie zabrudzonej odzieży o trwałych kolorach. Program gwarantuje klasę prania wyższą od standardowej (klasa A). Nie używać programu, gdy miesza się odzież w różnych kolorach. Zalecamy stosowanie środka piorącego w proszku. W przypadku szczególnie opornych plam, zalecamy wcześniej zastosowanie specjalnych dodatków.

Białe: z cyklu 2 należy korzystać do prania białych tkanin. Program został opracowany tak, aby chronił przed szarzeniem białych tkanin.

W celu osiągnięcia najlepszych wyników zaleca się stosowanie detergentu w proszku

Antyalergiczny: programu 6 należy używać do usuwania głównych alergenów, takich jak pyłki, roztocza, sierść kotów i psów.

Baby: Program 7 ten umożliwia usunięcie z odzieży zabrudzeń typowych dla dzieci, zapewniając przy tym całkowite wypłukanie środka piorącego z tkanin, aby uniknąć reakcji alergicznych, jakie mógłby on wywołać na delikatnej skórze dziecka. Cykl ten został opracowany w celu ograniczenia liczby bakterii poprzez wykorzystanie większej ilości wody i optymalizację działania specjalnych dodatków higienizujących, którymi uzupełniany jest środek piorący.

Wełna: Cykl prania „Wełna” niniejszej pralki Hotpoint-Ariston został przetestowany i zatwierdzony przez Woolmark Company jako odpowiedni do prania odzieży wełnianej przeznaczonej wyłącznie do prania ręcznego, pod warunkiem, że pranie jest przeprowadzane zgodnie z instrukcjami podanymi na etykiecie ubrania oraz ze wskazówkami dostarczonymi przez producenta urządzenia. Hotpoint-Ariston to pierwsza marka pralek, która uzyskała od Woolmark Company certyfikat Woolmark Apparel Care - Platinum ze względu na osiągnięte rezultaty prania oraz zużycie wody i energii. (M1126)



Delikatne: używać programu 9 do prania bardzo delikatnej odzieży, ozdobionej cekinami lub koralikami.

Do prania **jedwabiu** i **zaślin**, należy wybrać cykl 9 i ustawić poziom „Delikatny” opcji .

Zalecamy wywrócenie ubrań na lewą stronę i włożenie małych części odzieży do woreczka przeznaczonego specjalnie do prania delikatnych ubrań. Dla osiągnięcia najlepszych efektów, zalecamy stosowanie środka piorącego w płynie do tkanin delikatnych.

Programy Eco

Programy Eco dają dobre wyniki prania w niskich temperaturach, umożliwiając mniejsze zużycie energii elektrycznej, co przekłada się na korzyści dla środowiska naturalnego oraz oszczędności pieniężne.

Programy Eco (12 Bawełna, 13 Syntetyczne i 14 Szybki 30') zostały utworzone dla różnych rodzajów tkanin i dla odzieży mało zabrudzonej. Dla osiągnięcia najlepszych rezultatów zalecamy stosowanie środka piorącego w płynie; przed praniem użyć odpowiedniego środka do czyszczenia kołnierzyków, mankietów i usuwania plam.

Bawełna Standard 20° idealny do zabrudzonej bielizny bawełnianej. Dobre wyniki prania w zimnej wodzie, porównywalne z praniem w 40°, są gwarantowane dzięki działaniu mechanicznemu, wykonywanemu ze zmienną prędkością, której maksymalne wartości powtarzają się w krótkich odstępach czasu.

System równoważenia wsadu

Przed każdym wirowaniem, aby uniknąć nadmiernych drgań oraz jednorodnie rozłożyć wsad, bęben wykonuje obroty z prędkością nieco większą niż podczas prania. Jeśli po kilku próbach wsad nie zostanie prawidłowo zrównoważony, urządzenie wykona wirowanie z prędkością mniejszą od przewidywanej. W przypadku wystąpienia nadmiernego nierównoważenia wsadu pralka dokona jego rozłożenia zamiast odwirowania. Aby zapewnić lepsze rozłożenie wsadu oraz jego właściwe zrównoważenie zaleca się mieszanie dużych i małych sztuk bielizny.

Nieprawidłowości w działaniu i sposoby ich usuwania

Hotpoint

ARISTON

PL

Może się zdarzyć, że pralka nie działa. Przed wezwaniem Serwisu Technicznego (*patrz „Serwis Techniczny”*) należy sprawdzić, czy problemu nie da się łatwo rozwiązać korzystając z poniższego wykazu.

Nieprawidłowości w działaniu: Możliwe przyczyny / Rozwiązania:

Pralka nie włącza się.

- Wtyczka nie jest włączona do gniazdka lub jest wsunięta za słabo, w taki sposób, że nie ma styku.
- W domu nie ma prądu.

Cykl prania nie rozpoczyna się.

- Drzwiczki nie są dokładnie zamknięte.
- Nie został wciśnięty przycisk ON/OFF.
- Nie został wciśnięty przycisk START/PAUSE.
- Kurek dopływu wody jest zamknięty.
- Zostało ustawione opóźnienie godziny rozpoczęcia prania.

Pralka nie pobiera wody (Na wyświetlaczu pulsuje napis H2O).

- Przewód doprowadzający wodę nie jest podłączony do zaworu.
- Przewód jest pozaginany.
- Kurek dopływu wody jest zamknięty.
- W domu nastąpiła przerwa w dostawie wody.
- Ciśnienie wody nie jest wystarczające.
- Nie został wciśnięty przycisk START/PAUSE.

Pralka cały czas pobiera i odprowadza wodę.

- Przewód odpływowy nie został zainstalowany na wysokości między 65 a 100 cm od podłogi (*patrz „Instalacja”*).
- Końcówka przewodu odpływowego jest zanurzona w wodzie (*patrz „Instalacja”*).
- Otwór odpływowy w ścianie nie posiada odpowietrznika.

Jeśli po sprawdzeniu tych możliwości problem nie zostanie rozwiązany, należy zamknąć kurek dopływu wody, wyłączyć pralkę i wezwać Serwis Techniczny. Jeśli mieszkanie znajduje się na najwyższych piętrach budynku, może wystąpić efekt syfonu, w wyniku którego pralka cały czas pobiera i odprowadza wodę. W celu wyeliminowania tej niedogodności należy zakupić specjalny zawór, zapobiegający powstawaniu efektu syfonu.

Pralka nie odprowadza wody i nie odwirowuje prania.

- Program nie przewiduje odprowadzania wody: w przypadku niektórych programów należy uruchomić je ręcznie.
- Przewód odpływowy jest pozaginany (*patrz „Instalacja”*).
- Instalacja ściekowa jest zatkana.

Pralka mocno wibruje w fazie wirowania.

- Podczas instalacji pralki bęben nie został prawidłowo odblokowany (*patrz „Instalacja”*).
- Pralka nie jest właściwie wypoziomowana (*patrz „Instalacja”*).
- Pralka, zainstalowana pomiędzy meblami a ścianą, ma za mało miejsca (*patrz „Instalacja”*).

Z pralki wycieka woda.

- Przewód doprowadzający wodę nie jest dobrze przykręcony (*patrz „Instalacja”*).
- Szufładka na środki piorące jest zatkana (w celu jej oczyszczenia *patrz „Utrzymanie i konserwacja”*).
- Przewód odpływowy nie jest dobrze zamocowany (*patrz „Instalacja”*).

Kontrolki “Opcje” oraz START/PAUSE szybko pulsują, a na wyświetlaczu pojawia się kod nieprawidłowości (np.: F-01, F-..).

- Wyłączyć urządzenie i wyjąć wtyczkę z gniazdka, odczekać około 1 minuty, następnie włączyć je ponownie. Jeśli problem nie ustępuje, należy wezwać Serwis Techniczny.

Tworzy się zbyt duża ilość piany.

- Środek piorący nie jest odpowiedni do pralek automatycznych (na opakowaniu musi być napisane: “do pralek”, “do prania ręcznego i w pralce” itp.).
- Użyto za dużo środka piorącego.

Serwis Techniczny

PL

Przed skontaktowaniem się z Serwisem Technicznym:

- Sprawdzić, czy problemu nie można rozwiązać samodzielnie (patrz "Nieprawidłowości w działaniu i sposoby ich usuwania");
- Ponownie uruchomić program i sprawdzić, czy problem nie zniknął;
- W przeciwnym wypadku skontaktować się z Serwisem Technicznym.

! Nigdy nie wzywać nieautoryzowanych techników.

Należy podać:

- rodzaj nieprawidłowości;
- model urządzenia (Mod.);
- numer seryjny (S/N).

Informacje te znajdują się na tabliczce umieszczonej w tylnej części pralki oraz widocznej z przodu po otwarciu drzwiczek.

ROZPORZĄDZENIE DELEGOWANE KOMISJI (UE) NR 1061/2010

Nazwa dostawcy	HOTPOINT/ARISTON
Nazwa modelu	WMG 602 EU
Pojemność znamionowa w kg	6.0
Klasa efektywności energetycznej w skali od A+++ (niskie zużycie) do G (wysokie zużycie)	A++
Roczne zużycie energii w kWh rocznie ¹⁾	163.0
Zużycie energii w przypadku standardowego programu prania tkanin bawełnianych w 60 °C przy pełnym załadunku ²⁾	0.831
Zużycie energii w przypadku standardowego programu prania tkanin bawełnianych w 60 °C przy częściowym załadunku ²⁾	0.635
Zużycie energii w przypadku standardowego programu prania tkanin bawełnianych w 40 °C przy częściowym załadunku ²⁾	0.571
Zużycie energii w trybie wyłączenia	0.5
Zużycie energii w trybie czuwania	8.0
Roczne zużycie wody w litrach ³⁾	8643
Klasa efektywności wirowania w skali od A (najwyższa efektywność) do G (najniższa efektywność)	C
Maksymalna szybkość wirowania ⁴⁾	1000
Uzyskana wilgotność ⁵⁾	62%
Czas w min standardowego programu prania tkanin bawełnianych w 60 °C przy pełnym załadunku.	150
Czas w min standardowego programu prania tkanin bawełnianych w 60 °C przy częściowym załadunku.	120
Czas w min standardowego programu prania tkanin bawełnianych w 40 °C przy częściowym załadunku.	115
Czas trwania trybu czuwania	30
Poziom emitowanego hałasu podczas prania w dB(A) ⁶⁾	50
Poziom emitowanego hałasu podczas wirowania w dB(A) ⁶⁾	74

¹⁾ Standardowy program prania tkanin bawełnianych w 60 °C i „standardowy program prania tkanin bawełnianych w 40 °C” stanowią standardowe programy prania, do których odnoszą się informacje na etykiecie i w karcie, że są one odpowiednie do prania tkanin bawełnianych normalnie zabrudzonych oraz że są najbardziej efektywnymi programami pod względem łącznego zużycia energii i wody. Częściowy załadunek jest połową pełnego załadunku znamionowego.

²⁾ Na podstawie 220 standardowych cykli prania w przypadku programów prania tkanin bawełnianych w 60 °C i 40 °C przy pełnym i częściowym załadunku oraz zużycie w trybach niskiego zużycia energii. Rzeczywiste zużycie energii zależy od sposobu użytkowania urządzenia.

³⁾ Na podstawie 220 standardowych cykli prania w przypadku programów prania tkanin bawełnianych w 60 °C i 40 °C przy pełnym i częściowym załadunku. Rzeczywiste zużycie wody zależy od sposobu użytkowania urządzenia.

⁴⁾ W przypadku standardowego programu prania tkanin bawełnianych w 60 °C przy pełnym załadunku oraz standardowego programu prania tkanin bawełnianych w 40 °C przy częściowym załadunku, w zależności od tego, która z tych wartości jest niższa,

⁵⁾ W przypadku standardowego programu prania tkanin bawełnianych w 60 °C przy pełnym załadunku lub standardowego programu prania tkanin bawełnianych w 40 °C przy częściowym załadunku, w zależności od tego, która z tych wartości jest wyższa;

⁶⁾ Na podstawie hałasu powstającego podczas faz prania i wirowania, w przypadku standardowego programu prania tkanin bawełnianych w 60 °C.

BG

Български

WMG 602

Съдържание

Инсталиране, 26-27

Разопаковане и нивелиране
Свързване към водопровода и електрозахранването
Първи цикъл на изпиране
Технически данни

Поддръжка и почистване, 28

Спиране на водата и изключване на електрозахранването
Почистване на пералната машина
Почистване на чекмеджето за перилни препарати
Поддръжка на люка и на барабана
Почистване на помпата
Проверка на маркуча за студена вода

Мерки за безопасност и препоръки, 29

Общи мерки за безопасност
Рециклиране

Описание на пералната машина, 30-31

Табло за управление
Дисплей

Как се изпълнява един цикъл на изпиране, 32

Програми и опции, 33

Таблица с програмите
Опции на прането

Перилни препарати и дрехи за пране, 34

Чекмедже за перилни препарати
Разпределяне на дрехите за пране
Специални програми

Проблеми и мерки за отстраняването им, 35

Сервизно обслужване, 36

Hotpoint

ARISTON

Инсталиране

BG

! Важно е да съхранявате тези инструкции, за да можете да правите допълнителни справки по всяко време. В случай че пералната машина бъде продадена, преотстъпена и или преместена, трябва да се погрижите инструкциите винаги да я придружават, за да се предостави на новия собственик информация за работата на уреда и съответните предупреждения.

! Прочетете внимателно инструкциите: те съдържат важна информация за монтажа, използването и безопасността.

Разопаковане и нивелиране

Разопаковане

1. Разопакувайте пералната машина.
2. Проверете дали пералната машина не е повредена при транспортирането. Ако е повредена, не я свързвайте, а се обърнете към дистрибутора.

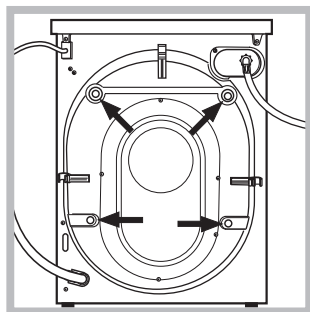

3. Отстранете 4-те защитни винта за предпазване при превода и гумираната опаковка със съответния раздалечител, намиращи се в задната част (вижте фигурата).

4. Затворете отворите с предоставените пластмасови капачки.

5. Съхранете всички части: целта е да се монтират отново при необходимост пералната машина да бъде транспортирана.

! Опаковъчният материал не е играчка за деца.

Нивелиране

1. Монтирайте пералната машина на равен и твърд под, без да я опирате в стени, мебели и др.

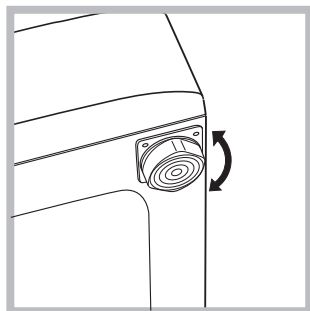

2. Ако подът не е идеално равен, компенсирате неравностите, като отвиете или завиеете предните крачета (вижте фигурата). Ъгълът на наклона,

измерен върху работната повърхност, не трябва да надвишава 2°.

Точното нивелиране позволява машината да бъде стабилна и да се избягват вибрациите, шумът и преместването ѝ по време на работа. Когато настилката е мокет или килим, регулирайте така крачетата, че под пералната машина да остане достатъчно място за вентилация.

Свързване към водопровода и електрозахранването

Свързване на маркуча към водопроводната мрежа

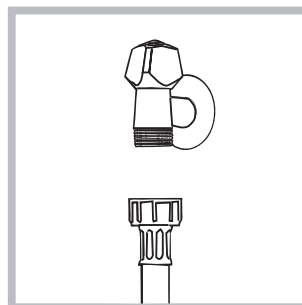

1. Свържете захранващия маркуч, като го завиеете към крана за студената вода с накрайник с газова резба 3/4 (вижте фигурата). Преди да го свържете, източете водата, докато се

избистри.

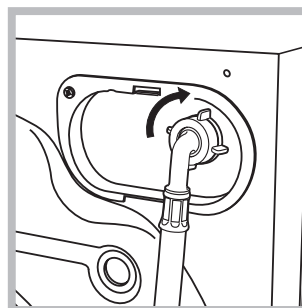

2. Свържете маркуча за студената вода към пералната машина, като го завиеете към специалния щуцер, разположен от задната страна, горе вдясно (вижте фигурата).

3. Внимавайте маркучът да не се прегъва и притиска.

! Налягането по водопроводната мрежа трябва да бъде в границите, указани в таблицата "Технически данни" (вижте следващата страница).

! Ако дължината на захранващия маркуч не е достатъчна, обърнете се към специализиран магазин или към упълномощен техник.

! Никога не използвайте вече употребяван маркуч.

! Използвайте тези, което са доставени с пералната машина.

Свързване на маркуча за мръсната вода

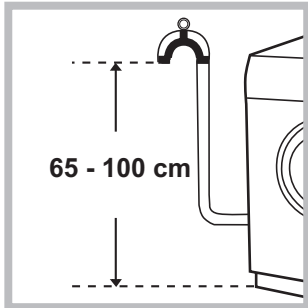

между 65 и 100 см;

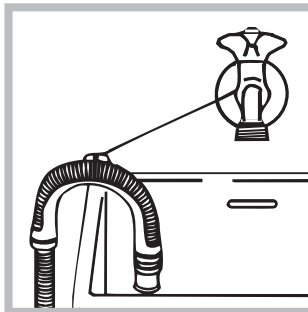

Свържете маркуча за мръсната вода, без да го прегъвате, към канализационната тръба или към тръбата за отвеждане в стената, разположени на височина от пода

или го подпрете в края на мивката, или на ваната, като вържете водача за крана (вижте фигурата). Свободният край на маркуча за мръсната вода не трябва да бъде потопен във вода.

! Не се препоръчва използването на удължаващи маркучи. Ако е необходимо, удължителят трябва да има същия диаметър като оригиналния маркуч и да не надвишава 150 см.

Свързване към електрическата мрежа

Преди да свържете щепсела в контакта, проверете дали:

- контактът е заземен съгласно действащите стандарти;
- контактът може да поеме максималната мощност на натоварване на машината, указана в таблицата с техническите данни (вижте следващата страница);
- захранващото напрежение е в границите на указаното в таблицата с технически данни (вижте следващата страница);
- контактът отговаря на щепсела на пералната машина. В противен случай заменете щепсела или контакта.

! Пералната машина не се монтира на открито, дори под навес, защото е много опасно да се остави на влиянието на атмосферните условия.

! Електрическият контакт на монтирана перална машина трябва да бъде леснодостъпен.

- ! Не използвайте удължители или разклонители.
- ! Кабелът не трябва да бъде огънат или сплескан.
- ! Захранващият кабел трябва да се подменя само от упълномощени техници.

Внимание! Фирмата отхвърля всякаква отговорност в случаите, в които тези норми не се спазват.

Първи цикъл на пране

След инсталиране и преди употреба включете един цикъл на изпиране с перилен препарат, но без дрехи, задавайки програма „Автоматично почистване“ (вижте *Почистване на пералната машина*).

Технически данни

Модел	WMG 602
Размери	ширина 59,5 см височина 85 см дълбочина 54 см
Вместимост	от 1 до 6 кг.
Електрическо захранване	Виж табелката с характеристиките, поставена на машината
Захранване с вода	максимално налягане 1 MPa (10 bar) минимално налягане 0,05 MPa (0,5 bar) обем на казана 52 литра
Скорост на центрофугата	до 1000 оборота/минута
Програми за проверка съгласно Регламенти № 1061/2010 и № 1015/2010 на Комисията.	програма $\leq 60^{\circ}\text{C}$; стандартна програма за памук при 60°C ; програма $\leq 40^{\circ}\text{C}$; стандартна програма за памук при 40°C .
 	Пералната машина съответства на следните Европейски директиви: - 2004/108/CE (за електромагнитна съвместимост) - 2012/19/EU (WEEE) - 2006/95/CE (за ниско напрежение)

Поддръжка и почистване

BG

Спиране на водата и изключване на електрозахранването

- Затваряйте крана за вода след всяко изпиране. По този начин се ограничава износването на хидравличната инсталация на пералната машина и се ограничава опасността от течове.
- Изключвайте щепсела от електрическото захранване, когато почиствате пералната машина и по време на работи по поддръжката.

Почистване на пералната машина

- Външната част и гумените части могат да се почистват с кърпа с хладка вода и сапун. Не използвайте разтворители или абразивни препарати.
- Пералната разполага с програма за „Автоматично почистване“ на вътрешните части, което трябва да се извършва **при абсолютно празен барабан**.

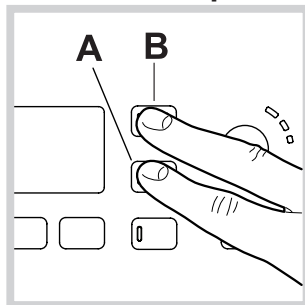

Прахът за пране (10% от препоръчаното количество за слабо замърсено пране) или специални допълнителни препарати за почистване на пералната може

да се ползват в добавка към програмата за изпиране. Препоръчва се пускането на програмата за почистване на всеки 40 изпирания.

За да задействате програмата, натиснете едновременно бутони **A** и **B** за 5 сек (вижте *фигурата*).

Програмата ще се активира автоматично и ще продължи около 70 минути. За да спрете цикъла, натиснете бутона **START/PAUSE**.

Почистване на чекмеджето за перилните препарати

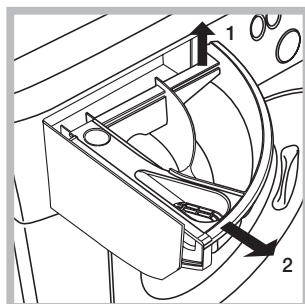

Извадете чекмеджето с повдигане и изтегляне навън (виж *фигурата*). Измийте го под течаща вода. Това почистване трябва да се извършва често.

Поддръжка на люка и на барабана

- Оставете люка винаги открит за избягване образуването на неприятни миризми.

Почистване на помпата

Пералната машина е окомплектована със самопочистваща се помпа, която няма нужда от поддръжка. Възможно е обаче малки предмети (монети, копчета) да попаднат във филтъра, който предпазва помпата и се намира в долната ѝ част.

! Уверете се, че цикълът на пране е завършил, и изключете щепсела от контакта.

За достъп до филтъра:

1. свалете панела в предната част на пералната машина с помощта на отвертка (вж. *фигура*);

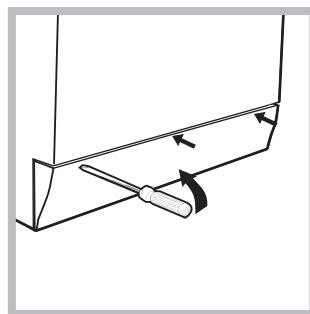

2. отвийте капачката, като я завъртите в посока, обратна на часовниковата стрелка (виж *фигура*): нормално е да изтече малко вода;

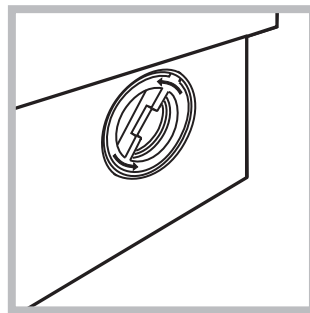

3. почистете внимателно отвътре;
4. завийте отново капачката;
5. затворете отново панела, като, преди да го избутате към пералната, се уверите, че сте

поставили правилно закрепващите куки в специалните водачи.

Проверка на маркуча за студената вода

Проверявайте маркуча за студената вода поне веднъж годишно. Да се замени, ако е напукан и нацепен, защото по време на изпиране голямото налягане може да предизвика внезапно спукване.

! Никога не използвайте вече употребяван маркуч.

! Пералната машина е проектирана и произведена в съответствие с международните норми за безопасност. Предупрежденията тук са продиктувани от съображения за безопасност и трябва да се четат внимателно.

Общи мерки за безопасност

- Този уред е предназначен изключително за домашна употреба.
- Този уред може да бъде използван от деца над 8 години и лица с ограничени физически, сетивни или умствени способности, или с недостатъчен опит и познания, ако те са наблюдавани или инструктирани относно използването на уреда от лице, отговорно за тяхната безопасност и разбират опасностите, свързани с употребата на уреда. Децата не трябва да си играят с уреда. Поддръжката и почистването не трябва да се извършват от деца без надзор.
- Пералната машина трябва да се използва само от възрастни хора съгласно инструкциите, предоставени в тази книжка.
- Не докосвайте машината, когато сте боси, с мокри или влажни ръце или крака.
- Не изключвайте щепсела от контакта за електрически ток, като дърпате кабела, а като хващате щепсела.
- Не отваряйте чекмеджето с перилни препарати, докато пералната машина работи.
- Не докосвайте маркуча за мръсната вода, защото може да е достигнал високи температури.
- Никога не отваряйте люка със сила, защото може да се повреди обезопасителния механизъм, който предпазва от случайно отваряне.
- В случай на повреда по никакъв повод не достигайте до вътрешните механизми в опити за ремонт.
- Винаги контролирайте децата да не се доближават до работещата машина.
- По време на изпиране люкът се нагрива.
- Преместването да се извършва внимателно от двама или трима души. Никога от сам човек, защото пералната машина тежи много.
- Преди да заредите машината, проверете дали барабанът е празен.

Рециклиране

- Унищожаване на опаковъчния материал: спазвайте местните норми – по този начин опаковъчният материал може да се рециклира.
- Европейската директива 2012/19/EU за отпадъците от електрическо и електронно оборудване предвижда домакинските електроуреди да не се изхвърлят заедно с обичайните твърди градски отпадъци. Извадените от употреба уреди трябва да бъдат събирани отделно с цел да бъде увеличен дялът на подлежащите на повторна употреба и рециклиране материали, от които са направени, както и да бъдат избегнати евентуални вреди за здравето и околната среда. Символът със

зачеркнатия контейнер е поставен върху всички продукти, за да напомня за задължителното разделно събиране. За по-нататъшна информация относно правилното извеждане от употреба на домакинските електроуреди се обърнете към предназначената за това обществена служба или към дистрибуторите.

Описание на пералната машина

BG

Табло за управление

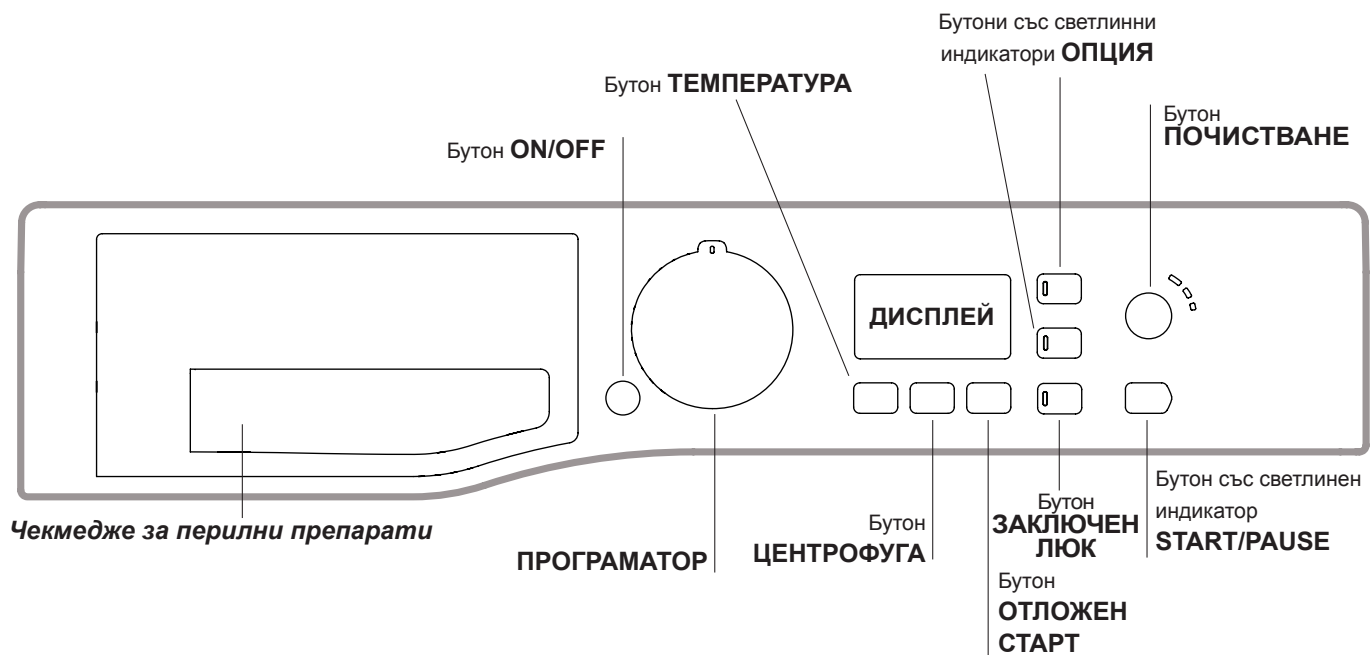

Чекмедже за перилни препарати: за дозиране на перилни препарати и добавки (вижте “Перилни препарати и дрехи за пране”).

Бутон **ON/OFF** : натиснете за кратко бутона за включване и изключване на пералната машина. Светлинният индикатор **START/PAUSE**, който бавно мига в зелено, показва, че пералната машина е включена. За да угасите пералната машина по време на пране, е необходимо да натиснете бутона по-дълго време - около 3 сек. Кратко или случайно натискане няма да доведе до спиране на машината. Изключването на пералнята по време на започнало вече пране го анулира.

ПРОГРАМАТОРПРОГРАМИ: за задаване на желаната програма (вижте “Таблица с програмите”).

Бутони и светлинни индикатори **ОПЦИЯ:** за избиране на възможните опции. Светлинният индикатор за избраната опция ще продължи да свети.



Бутон **ПОЧИСТВАНЕ** : натиснете, за да изберете желаната степен на интензивност на прането.

Бутон **ТЕМПЕРАТУРА** : натиснете, за да намалите или “изключите” температурата; стойността се изобразява на дисплея.

Бутон **ЦЕНТРОФУГА** : натиснете, за да намалите или изключите напълно центрофугата – стойността се показва на дисплея.

Бутон **ОТЛОЖЕН СТАРТ** : натиснете, за да зададете забавен старт за избраната програма – закъснението ще се появи на дисплея.

Бутон със светлинен индикатор **START/PAUSE:** когато зеленият индикатор мига бавно, натиснете бутона, за да стартирате прането. При започнал цикъл на пране индикаторът свети непрекъснато. За да направите пауза при прането, натиснете отново бутона. Светлинният индикатор мига в оранжево. Ако символът  не свети, люкът може да се отвори (изчакайте около 3 минути). За продължаване на цикъла пране от мястото, в което е бил прекъснат, натиснете отново бутона.

Бутон **ЗАКЛЮЧЕН ЛЮК** : за активиране на блокировката на таблото за управление задръжте натиснат бутона за около 2 секунди. Символът  сигнализира, че таблото за управление е блокирано (с изключение на бутон ON/OFF). По този начин се възпрепятстват случайни промени в програмите, преди всичко ако в къщи има деца. За деактивиране блокировката на таблото за управление задръжте натиснат бутона за около 2 секунди.

Режим на stand by

В съответствие с новите нормативи за пестене на енергия тази перална машина е снабдена със система за автоматично изключване (stand by), която се задейства след 30 минути в случай, че машината не се използва. Натиснете за кратко бутон ON/OFF и изчакайте машината да се задейства отново.

Дисплей

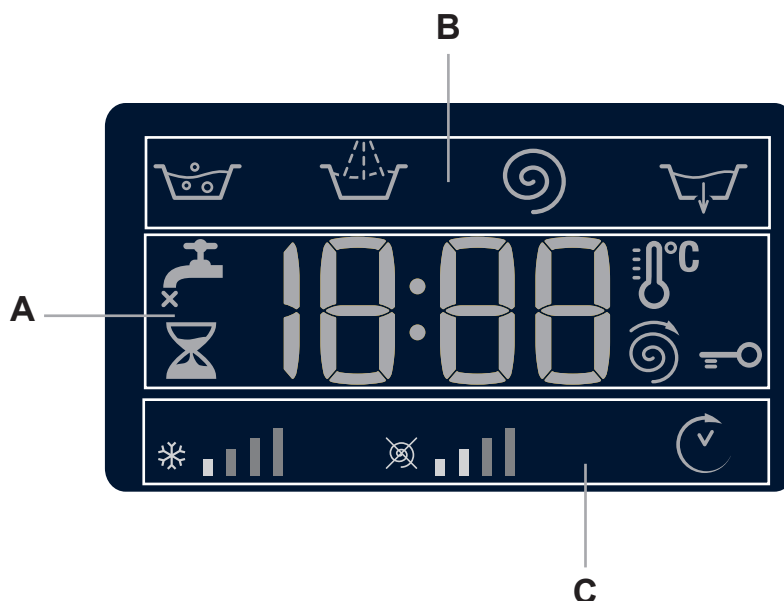

Дисплеят служи за програмиране на пералната машина и дава многостранна информация.

В сектор **A** ще се изобрази продължителността на програмите, а при задействан цикъл се показва времето, което остава до завършването му; в случай че е бил зададен ОТЛОЖЕН СТАРТ, показва времето, оставащо до включване на избраната програма.

Също така с натискане на съответния бутон се изобразяват максималните стойности на скоростта на центрофугата и на температурата, които машината може да осъществи при зададената програма, или последните избрани стойности, ако те са съвместими с избраната програма.

В сектор **B** ще се изобразят “фазите на пране”, предвидени за избрания цикъл, а при включена програма се показва текущата “фаза на пране”.

- Основно пране
- Изплакване
- Центрофуга
- Източване на водата

В раздел **C** в посока от ляво на дясно са разположени иконите за “температура”, “центрофуга” и “Отложен старт”. Линиите “температура” показват максималната възможна за избиране температура за зададения цикъл. Линиите “центрофуга” показват максималната възможна за избиране степен на центрофугиране за зададения цикъл.

Символът “Отложен старт” със светенето си указва, че на дисплея се изписва зададената стойност на “Отложен старт”.

Светлинен индикатор **БЛОКИРАН ЛЮК**





Светещият символ показва, че люкът е блокиран. За избягване на щети трябва да изчакате символът да угасне, преди да отворите люка (изчакайте около 3 минути).



За да отворите люка по време на цикъл на пране, натиснете бутона START/PAUSE. Ако символът БЛОКИРАН ЛЮК не свети, ще бъде възможно да го отворите.

Как се извършва един цикъл на пране

BG

- ВКЛЮЧВАНЕ НА ПЕРАЛНЯТА.** Натиска се бутон ; Светлинният индикатор START/PAUSE мига бавно в зелено.
- ПОСТАВЯНЕ НА ДРЕХИТЕ ЗА ПРАНЕ.** Отваря се вратичката на люка. Заредете дрехите за пране, като внимавате да не превишите количеството на зареждане, посочено в таблицата с програмите на следващата страница.
- ДОЗИРАНЕ НА ПЕРИЛНИЯ ПРЕПАРАТ.** Извадете чекмеджето и изсипете перилния препарат в специалните ванички, както е обяснено в *“Перилни препарати и дрехи за пране”*.
- ЗАТВОРЕТЕ ЛЮКА.**
- ИЗБИРАНЕ НА ПРОГРАМАТА.** Изберете с превключвателя ПРОГРАМИ желаната програма; към нея са предвидени температура и скорост на центрофугиране, които могат да бъдат изменяни. На дисплея се изобразява продължителността на цикъла на пране.
- ПЕРСОНАЛИЗИРАНЕ НА ЦИКЪЛ ПРАНЕ.** Натиснете съответните бутони:

  **Промяна на температурата и/или центрофугирането.** Машината автоматично изписва максималните температура и скорост на центрофугиране, които са предвидени за зададената програма, или последно избраните такива параметри, ако са съвместими с текущо избраната програма. С натискане на бутон  се намалява прогресивно температурата – до студено пране – “OFF”. С натискане на бутон  се намалява центрофугата – до пълното ѝ изключване “OFF”. Последващо натискане на бутоните връща стойностите на максимално предвидените.
! Exception: if the  programme is selected, the temperature can be increased up to a value of 90°C.

 **Задаване на отложен старт.** За задаване на отложен старт на избрана програма натиснете съответния бутон до достигане на желаното време за закъснение. Когато е активна тази опция, на дисплея ще светне символът . За отказ от отложено стартиране натискайте бутона, докато на дисплея се изпише “OFF”.

Настройте на желаната степен на интензивност на пране.

Опцията  позволява да се оптимизира изпирането в зависимост от степента на замърсяване на тъканите и избраната от вас степен на интензивност на прането.

Изберете програмата за пране; цикълът се настройва автоматично на степен “Normal”, оптимизирано за средно замърсено пране, (настройката не е валидна за цикъла „Вълна“, който се настройва автоматично на степен “Delicate”.

При много замърсено пране натиснете бутона , докато достигнете степен “Intensive”. Благодарение на използването на по-голямо количество вода в началната фаза на цикъла и на по-силното триене тази степен гарантира висококачествено изпиране и е подходяща за отстраняване на упорити петна. Може да се използва със или без белина. Ако желаете избелване, поставете допълнителната ваничка 4, комплект с доставката, във ваничка 1. При дозиране на белина не надвишавайте максималното ниво „max“, указано на централната ос (*вижте фигурата на стр. 34*).

За слабо замърсено пране или за по-деликатно третиране на тъканите натиснете бутона , докато достигнете степен “Delicate”. Цикълът ще намали триенето, за да осигури безупречно изпиране на деликатните тъкани.



Променяне на характеристиките на цикъла.

- Натиснете бутона, за да активирате опцията – съответният индикатор за бутона светва.
- При повторното му натискане опцията се деактивира и индикаторът изгасва.

! Ако избраната опция не е съвместима със зададената програма, светлинният индикатор ще мига и опцията няма да се активира.

! Ако избраната опция не е съвместима с друга опция, избрана преди това, съответният светлинен индикатор за първата избрана функция ще свети с мигаща светлина и ще се активира само втората, светлинният индикатор наактивиранията опция щесветне.

! Опциите могат да променят препоръчителното количество на зареждане и/или продължителността на цикъла.

- СТАРТИРАНЕ НА ПРОГРАМАТА.** Натиснете клавиш START/PAUSE. Съответният индикатор започва да свети непрекъснато в зелено и люкът се блокира (символът БЛОКИРАН ЛЮК  свети). За да смените програмата, докато се изпълнява един цикъл, поставете пералната машина в режим на пауза, натискайки бутона START/PAUSE (светлинният индикатор START/PAUSE започва бавно да мига в кехлибарен цвят), след което изберете желаната функция и натиснете отново бутона START/PAUSE. За да отворите люка по време на цикъл на пране, натиснете бутона START/PAUSE. Ако символът БЛОКИРАНЕ НА ЛЮКА  не свети, ще бъде възможно да отворите вратата (изчакайте около 3 минути). Натиснете отново бутона START/PAUSE, за да продължи програмата от мястото, в което е била прекъсната.
- КРАЙ НА ПРОГРАМАТА.** Указва се от надписа “END” върху дисплея и когато символът за БЛОКИРАН ЛЮК  угасне, люкът може да се отвори (изчакайте около 3 минути). Отворете люка, извадете прането и изключете пералнята.

! Ако искате да спрете вече започнал цикъл, натиснете продължително бутона . Изпълнението на цикъла ще се прекъсне и пералнята ще се изключи.

Таблица с програмите

Програми	Описание на програмата	Макс. температура (°C)	Макс. скорост (обороти в минута)	Перилни препарати				Зареждане макс (кг)	Остатъчна влажност%	Разход на енергия kWh	Общ разход на вода lt	Продължителност на цикъла
				Предпране	Основно пране	Белина	Омею-тител					
1	БЕЗ ПЕТНА	40°	1000	●	●	-	●	4	-	-	-	180'
2	БЕЛИ	60°	1000	●	●	-	●	4	-	-	-	180'
	стандартна програма за памук при 60° (1): Бели и цветни, устойчиви, силно замърсени.	60° (Max. 90°)	1000	●(3)	●	●	●	6	62	0.83	50	150'
	стандартна програма за памук при 40° (2): Бели и цветни, деликатни, много замърсени.	40°	1000	-	●	●	●	6	62	0.86	69	145'
5	СИНТЕТИЧНИ: Цветни, устойчиви, силно замърсени.	60°	800	●	●	●	●	3.5	44	0.93	47	110'
5	СИНТЕТИЧНИ (4): Цветни, устойчиви, много замърсени.	40°	800	●	●	●	●	3.5	44	0.57	46	95'
6	Противоалергично действие	60°	1000	-	●	●	●	4	-	-	-	195'
7	Бебе	40°	1000	●	●	●	●	4	-	-	-	145'
8	Вълнени тъкани: за вълна, кашмир и т.н.	40°	800	-	●	-	●	1.5	-	-	-	70'
9	Фини тъкани	30°	0	-	●	-	●	1	-	-	-	80'
10	БЪРЗО ПРАНЕ 60°: За бързо освежаване на не много замърсени дрехи (не се препоръчва за вълна, коприна и дрехи, които трябва да се перат на ръка).	60°	1000	-	●	-	●	3.5	62	0.81	40	60'
11	стандартна програма за памук при 20°: Бели и цветни, деликатни, много замърсени.	20°	1000	-	●	●	●	6	-	-	-	170'
12	Памук	студена вода	1000	-	●	-	●	6	62	0.11	60	80'
13	Синтетика	студена вода	800	-	●	-	●	3	48	0.07	30	70'
14	Бърза 30'	студена вода	800	-	●	-	●	3	71	0.04	34	30'
	Изплакване	-	1000	-	-	-	●	6	-	-	-	36'
	Центрофуга и Източване на водата	-	1000	-	-	-	-	6	-	-	-	16'

Продължителността на цикъла, показана на дисплея или посочена в ръководството, е приблизително изчислена въз основа на стандартните условия. Реалното времетраене може да варира в зависимост от множество фактори като температура и налягане на водата при пълнене, температура на въздуха в помещението, количество перилнен препарат, количество, вид и тегло на прането, допълнително избрани опции.

1) Програма за проверка съгласно стандарт 1061/2010: задайте програма с температура 60°C.

Този цикъл е подходящ за пране на памучни, нормално замърсени тъкани и е най-ефективен от гледна точка на комбиниран разход на енергия и вода, подходящ е за дрехи, които могат да се перат на 60°C. Действителната температура на пране може да се различава от указаната.

2) Програма за проверка съгласно стандарт 1061/2010: задайте програма с температура 40°C.

Този цикъл е подходящ за пране на памучни, нормално замърсени тъкани и е най-ефективен от гледна точка на комбиниран разход на енергия и вода, подходящ е за дрехи, които могат да се перат на 40°C. Действителната температура на пране може да се различава от указаната.

3) При температура 60°C функцията "Предпране" не може да бъде активирана.

За всички институции, извършващи изпитания:

2) Продължителна програма за памук: задайте програма с температура 40° C.

4) Дълга програма за синтетични тъкани: задайте програма 5 с температура 40° C.

Опции на прането

- Ако избраната опция не е съвместима със зададената програма, светлинният индикатор ще мига и опцията няма да се активира.

- Ако избраната опция не е съвместима с друга опция, избрана преди това, съответният светлинен индикатор за първата избрана функция ще свети с мигаща светлина и ще се активира само втората, светлинният индикатор наактивираната опция щесветне.

Допълнително изплакване

С избора на тази опция се увеличава ефикасността на изплакването и се гарантира максимално отстраняване на перилния препарат. Подходяща е за особено чувствителна кожа.

Предпране

С избора на тази функция се извършва предпране, полезно за отстраняване на трудно почистващи се петна. Забележка: Добавете перилнен препарат в предназначения за това отделение.

Перилни препарати и дрехи за пране

BG

Чекмедже за перилни препарати

Добрият резултат от прането зависи и от правилното дозиране на перилните препарати. С предозирание не се пере по-ефикасно, а това води до отлагане на налепи по вътрешната страна на пералната машина и до замърсяване на околната среда.

! Използвайте прахообразни перилни препарати за бели памучни тъкани за предпране и за пране при температура над 60°C.

! Уверете се, че следват указанията, посочени върху опаковката на перилния препарат.

! Не използвайте препарати за ръчно пране, защото образуват много пяна.

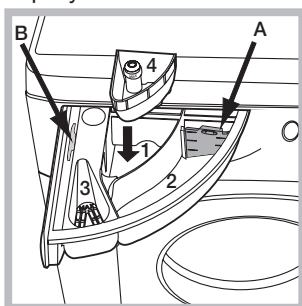

Изтеглете чекмеджето за перилни препарати и изсипете праха за пране и допълните препарати по следния начин.

Отделение 1: Препарат за предпране (на прах)

Преди да изсипете препарата, проверете дали не е поставена допълнителната ваничка 4.

Отделение 2: Препарат за пране (на прах или течен)

При употребата на течен препарат за пране се препоръчва да се използва разделителят от комплекта **A** с цел правилно дозиране. В случай на употреба на прах за пране върнете разделителя в отделение **B**.

Отделение 3: Допълнителни препарати (омекотител и др.)
Омекотителят не трябва да изтича извън решетката.

допълнителна ваничка 4: Белина

Разпределяне на дрехите за пране

- Разпределете прането съобразно:
 - типа на тъканите/символа върху етикета.
 - цветовете: отделете цветните от белите дрехи.
- Изпразнете джобовете и проверете копчетата.
- Не надвишавайте указните стойности за телото на сухо пране: вижте "Таблица с програмите".

Колко тежат дрехите за пране?

- 1 чаршаф 400-500 г
- 1 калъфка 150-200 г
- 1 покривка 400-500 г
- 1 хавлия 900-1200 г
- 1 кърпа 150-250 г

Специални програми

БЕЗ ПЕТНА: програмата **1** е подходяща за изпирането на силно замърсено пране с устойчиви цветове. Програмата осигурява по-висок клас изпиране от стандартния (клас A). Не активирайте програмата при разноцветно пране. Препоръчва се използването на прахообразен перилен препарат. Срещу упорити петна се препоръчва предварителна обработка със специални допълнителни препарати.

Бели: Използвайте този цикъл за **2** изпиране на бели тъкани. Програмата е разработена с цел продължителното запазване на искрящия бал цвят на тъканите. За по-добри резултати се препоръчва използването на прах за

пране. използвайте цикъла за прането в светли цветове. Програмата е разработена с цел продължителното запазване на тъмните цветове на тъканите.

Противоалергично действие: използвайте програмата **6** за отстраняване на основните алергени като полени, акари, кучешки и котешки косми.

Бебе: използвайте специалната програма **7**, за да отстраните типичното замърсяване на детските дрехи и премахнете перилния препарат, за да се избегнат алергични реакции на деликатната детска кожа. Цикълът е създаден за елиминиране на бактериите чрез използване на по-голямо количество вода и оптимизиране на ефекта от специфичните хигиенизиращи добавки към перилния препарат.

Вълна: Цикълът на изпиране „Вълна“ на тази пералня Hotpoint-Ariston е тестван и одобрен от компанията Woolmark за пране на вълнени тъкани, определени като „подходящи за изпиране на ръка“, при условие че се спазват инструкциите от етикета на дрехата и указанията на производителя на електродомашинския уред. Hotpoint-Ariston е първата марка перални машини, получила от компанията Woolmark сертификата Woolmark Apparel Care - Platinum за постигнати резултати при изпиране и разходи на вода и енергия. (M1126)



Фини тъкани: използвайте програмата **9** за изпиране на много фини тъкани с приложения от рода на страс или пайети. За изпиране на **копринени** тъкани и **пердета** изберете цикъл **9** и настройте на степен **"Delicate"** от опция . Препоръчва се обръщането на дрехите наопаки преди прането и слагането на малките дрехи в торбичката за фино пране. За по-добри резултати се препоръчва използването на течен препарат за пране за фини тъкани.

Програми „Еко“

Програмите „Еко“ предлагат добър резултат от изпирането при ниска температура, позволявайки по-ниска потребление на електроенергия, като с това допринасят за опазването на околната среда и икономическата ефективност. Програмите „Еко“ (**12** Памук, **13** Синтетика и **14** Бърза 30') са създадени за различни видове тъкани и слабо замърсени дрехи.

За да бъдат гарантирани оптимални резултати, препоръчваме да използвате течен перилен препарат; добре е да обработите предварително маншетите, яките и петната.

стандартна програма за памук при 20 C° е идеална за замърсено пране от памучна тъкан. Добрите резултати включително при изпиране със студена вода, в сравнение с тези след пране при 40°, са гарантирани от механичното действие с промяна на скоростта, многократно и често достигащо до пикови стойности.

Система за измерване на тежестта на товара

Преди всяко центрофугиране, с цел избягване на прекалени вибрации и за да се получи равномерно разпределяне на товара, барабанът се завърта със скорост, малко по-висока от тази при пране. Ако след направените последователни опити товарът все още не е правилно разпределен, машината извършва центрофугиране при скорост, по-ниска от предвидената. При наличие на прекален дисбаланс пералнята извършва разпределението вместо центрофугата. За улесняване на по-доброто разпределение на товара и правилното му балансиране се препоръчва да се смесват дрехи за пране с големи и малки размери.

Възможно е пералната машина да откаже да работи. Преди да се обадите в сервиза за техническа поддръжка и ремонт (вижте *“Сервизно обслужване”*), проверете дали не става въпрос за леснорешим проблем, като си помогнете със следващия списък.

Проблеми:

Възможни причини/Мерки за отстраняването им:

Пералната машина не се включва.

- Щепселът не е включен към електрически контакт или не е добре включен, за да прави контакт.
- Няма ток къщи.

Цикълът на изпирание не започва.

- Люкът не е затворен добре
- Бутонът ON/OFF не е бил натиснат.
- Бутонът START/PAUSE не е бил натиснат.
- Кранът за вода не е отворен.
- Въвело се е закъснение за часа на стартиране.

Пералната машина не се пълни с вода (на дисплея се показва мигащ надпис H2O).

- Маркучът за студената вода не е свързан към крана.
- Маркучът е прегънат.
- Кранът за вода не е отворен.
- Няма вода по водопроводната мрежа.
- Налягането е недостатъчно.
- Бутонът START/PAUSE не е бил натиснат.

Пералнята непрекъснато се пълни и източва.

- Маркучът за мръсната вода не е монтиран между 65 и 100 см от земята (вижте *“Инсталиране”*).
- Краят на маркуча за мръсната вода е потопен във вода (вижте *“Монтаж”*).
- Канализационната тръба в стената няма отдушник.

Ако след тези проверки проблемът не се реши, затворете крана за водата, изключете пералната машина и позвънете в сервиза. Ако жилището ви се намира на последните етажи на сградата, налягането на студената вода може да е ниско, поради което пералната машина непрекъснато се пълни и източва. За избягване на това неудобство в търговската мрежа се предлагат подходящи възвратни клапани.

Пералната не се източва или не центрофугира.

- Програмата не предвижда източване: с някои програми трябва да се извършва ръчно.
- Маркучът за мръсната вода е притиснат (вижте *“Монтаж”*).
- Канализационната тръба е запушена.

Пералната вибрира много по време на центрофугиране.

- При монтажа барабанът не е бил отблокиран правилно (вижте *“Монтаж”*).
- Пералната машина не е нивелирана (вижте *“Монтаж”*).
- Пералната машина е притисната между мебели и стена (вижте *“Монтаж”*).

Пералнята има теч.

- Маркучът за студената вода не е добре свързан (вижте *“Монтаж”*).
- Чекмеджето за перилни препарати е запушено (за почистването му вижте *“Поддръжка и почистване”*).
- Маркучът за мръсната вода не е закрепен добре (вижте *“Монтаж”*).

Светлинните индикатори на “Опции” и светлинният индикатор на “START/PAUSE” мигат и дисплеят изписва код за грешка.

- Изключете машината и извадете щепсела от контакта, изчакайте около 1 минута и я включете отново. Ако неизправността не може да се отстрани, потърсете услугите на сервиза.

бразува се твърде много пяна.

- Перилният препарат не е за автоматична пералня (трябва да има надпис “за автоматична пералня”, “за пране на ръка и за автоматична пералня” или подобен надпис).
- Дозирането е било твърде голямо.

Сервизно обслужване

Преди да се свържете с техническия сервиз:

- Проверете дали можете да решите сами проблема (вижте “Неизправности и начини за отстраняването им”);
- Включете отново програмата, за да проверите дали неизправността е отстранена;
- В противен случай се обърнете към Центъра за техническо обслужване и ремонт.

! Никога не ползвайте услугите на неупълномощени техници.

Съобщете:

- типа на проблема;
- модела на машината (Mod.);
- серийния номер (S/N).

Тази информация се намира върху фабричната табелка, разположена на задната страна на пералната машина, и в предната част; вижда се след отваряне на люка.

ДЕЛЕГИРАН РЕГЛАМЕНТ (ЕС) № 1061/2010 НА КОМИСИЯТА

Марка	HOTPOINT/ARISTON
Модел	WMG 602 EU
Капацитет на памучно пране в кг	6.0
Енергиен клас от A+++ (ниска консумация) до G (висока консумация)	A++
Годишна консумация на енергия (kWh) ¹⁾	163.0
Консумация на енергия при стандартна програма памук 60°C при пълно зареждане в kWh ²⁾	0.831
Консумация на енергия при стандартна програма памук 60°C при частично зареждане в kWh ²⁾	0.635
Консумация на енергия при стандартна програма памук 40°C при частично зареждане в kWh ²⁾	0.571
Консумация на мощност (W) при режим в готовност	0.5
Консумация на мощност (W) при режим на работа	8.0
Годишна консумация на вода в литри ³⁾	8643
Клас на изсушаване от G (ниска ефективност) до A (висока ефективност)	C
Максимални обороти на центрофугата ⁴⁾	1000
Съдържание на остатъчна влажност ⁵⁾	62%
Продължителност в минути на стандартна програма памук 60 °C при пълно зареждане	150
Продължителност в минути на стандартна програма памук 60 °C при частично зареждане	120
Продължителност в минути на стандартна програма памук 40 °C при частично зареждане	115
Продължителност в минути при преминаване от работен режим в режим на изчакване	30
Съдържание на остатъчна влажност ⁶⁾	50
Ниво на шум в dB(A) re 1 pW при центрофугиране ⁶⁾	74

¹⁾ Информацията на енергийния стикер и описанието на продукта се отнася за стандартна програма памук 60°C при пълно и частично зареждане и стандартна програма памук 40°C при частично зареждане. Стандартните програми памук 60°C и 40°C са подходящи за пране на нормално замърсени памучни тъкани и са най-ефективни по отношение консумацията на енергия и вода. Частичното зареждане е половината от максималния капацитет на пране.

²⁾ Базирано на 220 стандартни цикъла на пране на памучни тъкани при 60°C и 40°C при пълно и частично зареждане и при консумация на нисък режим на мощност. Реалната консумация на енергия зависи от това как се използва уреда.

³⁾ Базирано на 220 стандартни цикъла на пране на памучни тъкани при 60°C и 40°C при пълно и частично зареждане. Реалната консумация на вода зависи от това как се използва уреда.

⁴⁾ По-ниската стойност между стандартни програми 60 °C при пълно и частично зареждане или 40°C при частично зареждане.

⁵⁾ По-високата стойност получена при програми памук 60 °C при пълно или частично зареждане или 40°C при частично зареждане.

⁶⁾ Базирано на фазите на пране и центрофугиране за стандартна програма памук 60°C при пълно зареждане.

RO

Română

WMG 602

RO

Sumar

Instalare, 38-39

Despachetare și punere la nivel
Racorduri hidraulice și electrice
Primul ciclu de spălare
Date tehnice

Întreținere și curățare, 40

Înteruperea alimentării cu apă și curent electric
Curățarea mașinii de spălat
Curățarea compartimentului pentru detergent
Îngrijirea ușii și a tamburului
Curățarea pompei
Controlarea furtunului de alimentare cu apă

Precauții și sfaturi, 41

Siguranța generală
Scoaterea aparatului din uz

Descrierea mașinii de spălat, 42-43

Panoul de control
Display

Cum se desfășoară un ciclu de spălare, 44

Programe și opțiuni, 45

Tabel de programe
Opțiuni de spălare

Detergenți și rufe, 46

Sertarul detergenților
Pregătirea rufelor
Programe particulare

Anomalii și remedii, 47

Asistență, 48

Hotpoint

ARISTON

Instalare

RO

! Este important să păstrați acest manual pentru a-l putea consulta în orice moment. În caz de vânzare, de cesiune sau de schimbare a locuinței, acesta trebuie să rămână împreună cu mașina de spălat pentru a informa noul proprietar cu privire la funcționare și la respectivele avertismente.

! Citiți cu atenție instrucțiunile: veți găsi informații importante cu privire la instalare, la folosire și la siguranță.

Despachetare și punere la nivel Despachetare

1. Scoaterea din ambalaj a mașinii de spălat.
2. Controlați ca mașina de spălat să nu fi fost deteriorată în timpul transportului. Dacă este deteriorată, nu o conectați și contactați agentul de vânzare.

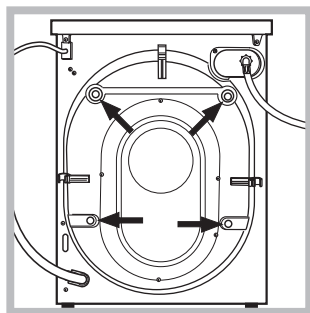

3. Scoateți cele 4 șuruburi de protecție pentru transport și cauciucul cu distanțierul respectiv, situate în partea posterioară (a se vedea figura).

4. Închideți orificiile cu dopurile din plastic aflate în dotare.
5. Păstrați toate piesele: pentru cazul în care mașina de spălat va trebui să fie transportată, piesele vor trebui montate din nou.

! Ambalajele nu sunt jucării pentru copii!

Punere la nivel

1. Instalați mașina de spălat pe un paviment plan și rigid, fără a o sprijini de ziduri, mobilă sau altceva.

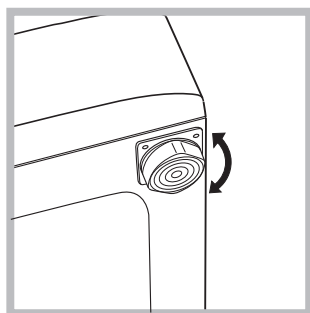

2. Dacă podeaua nu este perfect orizontală, compensați neregularitățile deșurubând sau înșurubând picioarele anterioare

(a se vedea figura); unghiul de înclinare, măsurat pe planul de lucru, nu trebuie să depășească 2°.

O nivelare precisă conferă stabilitate mașinii și evită vibrații, zgomote și deplasări pe timpul funcționării. În cazul mochetelor sau a unui covor, reglați picioarele astfel încât să mențineți sub mașina de spălat un spațiu suficient pentru ventilare.

Racorduri hidraulice și electrice

Racordarea furtunului de alimentare cu apă

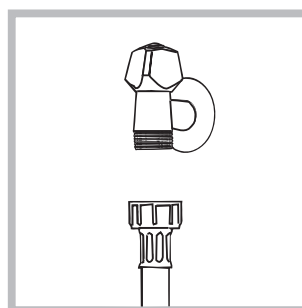

devenit limpede.

1. Conectați furtunul de alimentare, înșurubându-l la un robinet de apă rece cu gura filetată de 3/4 gaz (a se vedea figura). Înainte de conectare, lăsați apa să curgă până când nu a

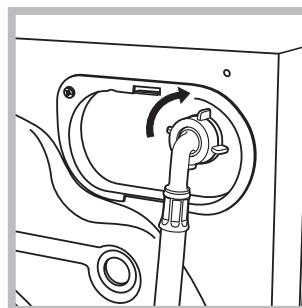

2. Conectați tubul de alimentare la mașina de spălat, înșurubându-l la priza de apă respectivă, amplasată în partea posterioară, sus în dreapta (a se vedea figura).

3. Fiți atenți ca furtunul să nu fie nici pliat, nici îndoit.

! Presiunea apei de la robinet trebuie să fie cuprinsă în valorile din tabelul cu Date tehnice (a se vedea pagina alăturată).

! Dacă lungimea furtunului de alimentare nu este suficientă, adresați-vă unui magazin specializat sau unui instalator autorizat.

! Nu folosiți niciodată tuburi folosite deja.

! Utilizați tuburile furnizate cu mașina.

Conectarea furtunului de golire

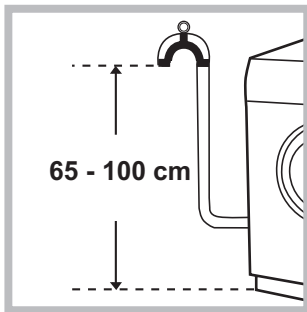

Conectați furtunul de evacuare, fără al îndoii, la o conductă sau la o gură de evacuare în zid, situate între 65 și 100 cm de pământ;

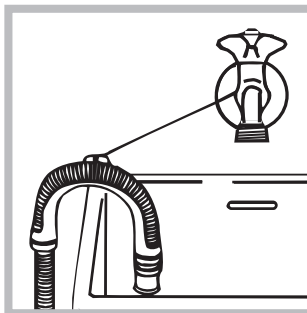

sau sprijiniți pe marginea unei chiuvete sau a unei căzi, legând elementul de ghidare la robinet (a se vedea figura). Capătul liber al furtunului de golire nu trebuie să rămână cufundat în

apă.

! Nu se recomandă folosirea furtunurilor prelungitoare; dacă este indispensabil, acestea trebuie să aibă același diametru ca și furtunul original și nu trebuie să depășească 150 cm lungime.

Racordarea electrică

Înainte de a introduce ștecherul în priza de curent, asigurați-vă că:

- priza să fie cu împământare și conformă prevederilor legale;
- priza să poată suporta sarcina maximă de putere a mașinii, indicată în tabelul cu Date tehnice (a se vedea alături);
- tensiunea de alimentare să fie cuprinsă în valorile indicate în tabelul cu Date tehnice (a se vedea alături);
- priza să fie compatibilă cu ștecărul mașinii de spălat. În caz contrar înlocuiți priza sau ștecărul.

! Mașina de spălat nu trebuie instalată afară, nici chiar în cazul în care spațiul este adăpostit, deoarece este foarte periculoasă expunerea mașinii la ploi și furtuni.

! După instalarea mașinii de spălat, priza de curent trebuie să fie ușor accesibilă.

! Nu folosiți prelungitoare și prize multiple.

! Cablul nu trebuie să fie îndoit sau comprimat.

! Cablul de alimentare trebuie să fie înlocuit doar de instalatorii autorizați.

Atenție! Firma își declină orice responsabilitate în cazul în care aceste norme nu se respectă.

Primul ciclu de spălare

După instalare, înainte de folosire, efectuați un ciclu de spălare cu detergent și fără rufe, selectând programul „AUTOCURĂȚARE” (a se vedea „Curățarea mașinii de spălat”).

Date tehnice

Model	WMG 602
Dimensiuni	lărgime 59,5 cm înălțime 85 cm profundime 54 cm
Capacitate	de la 1 la 6 kg
Legături electrice	Vezi placuta cu caracteristicile tehnice, aplicata pe masina.
Legături hidrice	presiune maximă 1 MPa (10 bari) presiune minimă 0,05 MPa (0,5 bari) capacitatea cuvei 52 litri
Viteza de centrifugare	până la 1000 de rotații pe minut
Programe de control conform directivelor 1061/2010 1015/2010	programul $\langle 60^{\circ}\text{C} \rangle$; program standard la 60 °C pentru rufe din bumbac”; programul $\langle 40^{\circ}\text{C} \rangle$; program standard la 40 °C pentru rufe din bumbac”;



Acest aparat este conform cu următoarele Directive Comunitare:
- 2004/108/CE (Compatibilitate Electromagnetică)
- 2006/95/CE (Tensiuni Joase)
- 2012/19/EU (WEEE)

Întreținere și curățare

RO

Înteruperea alimentării cu apă și curent electric

- Închideți robinetul de apă după fiecare spălare. Se limitează astfel uzura instalației hidraulice a mașinii de spălat și se elimină pericolul scurgerilor.
- Scoateți stecherul din priza de curent atunci când curățați mașina de spălat și când se efectuează lucrări de întreținere.

Curățarea mașinii de spălat

- Partea externă și părțile din cauciuc pot fi curățate cu o lavetă înmuiată în apă caldută și săpun. Nu folosiți solvenți sau substanțe abrazive.

- Mașina de spălat este prevăzută cu un program de „AUTOCURĂȚARE” a pieselor interne care trebuie realizat **fără niciun fel de încărcătură în cuvă**.

Detergentul (în cantitate de 10% din cea recomandată pentru rufe puțin murdare) sau aditivii specifici pentru curățarea mașinii de spălat pot fi folosite ca mijloace auxiliare în programul de spălare. Se recomandă efectuarea programului de curățare la fiecare 40 de cicluri de spălare.

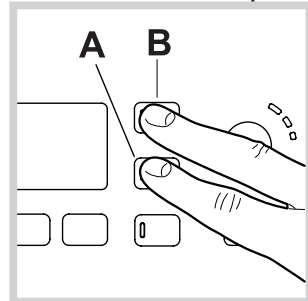

Pentru a activa programul, apăsați butoanele **A** și **B** în același timp pentru 5 secunde (a se vedea figura).

Programul pornește automat și durează aproximativ 70 de minute. Pentru

a termina ciclul, apăsați butonul START/PAUSE.

Curățarea compartimentului pentru detergent

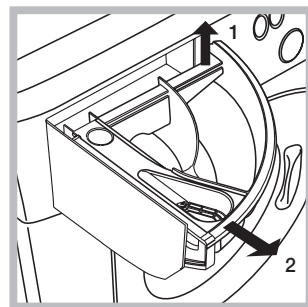

Trageți afara compartimentul ridicându-l și tragându-l spre exterior (a se vedea figura).

Spălați-l sub un jet de apă; această operație trebuie efectuată cât mai des posibil.

Îngrijirea ușii și a tamburului

- Lăsați mereu ușa întredeschisă pentru a evita formarea de mirosuri neplăcute.

Curățarea pompei

Mașina de spălat este dotată cu o pompă de autocurățare care nu are nevoie de întreținere. Se poate întâmpla însă ca unele obiecte mici (monede, nasturi) să cadă în anticamera care protejează pompa, situată în partea inferioară a acesteia.

! Verificați ca ciclul de spălare să fie încheiat și scoateți stecherul din priză.

Pentru a avea acces la anticameră:

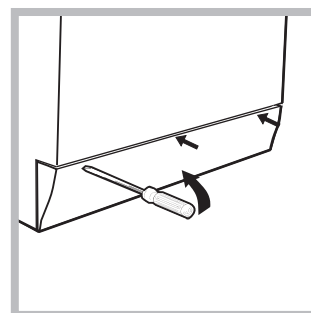

1. scoateți panoul de acoperire din partea din față a mașinii de spălat folosind o șurubelniță (a se vedea figura);

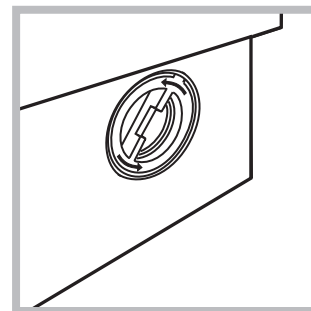

2. deșurubați capacul rotindu-l în sens invers acelor de ceasornic (a se vedea figura). Este normal să iasă puțină apă;

3. curățați cu grijă interiorul;
4. înșurubați la loc capacul;
5. montați din nou panoul verificând, înainte de a-l împinge spre mașină, de a fi introdus cârligele în orificiile respective.

Controlarea furtunului de alimentare cu apă

Controlați tubul de alimentare cel puțin o dată pe an. Dacă prezintă crăpături sau fisuri trebuie înlocuit: pe parcursul spălărilor, presiunea puternică ar putea provoca crăpături neașteptate.

! Nu folosiți niciodată tuburi folosite deja.

! Mașina de spălat a fost proiectată și construită conform normelor internaționale de protecție. Aceste avertizări sunt furnizate din motive de siguranță și trebuie să fie citite cu atenție.

Siguranța generală

- Acest aparat a fost conceput exclusiv pentru utilizarea în locuințe.
- Aparatul nu trebuie utilizat de către persoane (inclusiv Aparat aparat poate fi folosit de copii începând cu vârsta de 8 ani și de persoane cu capacități fizice, senzoriale sau mentale reduse sau cu experiență și cunoștințe insuficiente dacă sunt supravegheate sau dacă au primit o pregătire adecvată privind folosirea aparatului în mod sigur și înțelegând pericolele respective. Copiii nu trebuie să se joace cu aparatul. Întreținerea și curățarea nu trebuie să fie efectuate de copii fără supraveghere.
- Mașina de spălat trebuie să fie folosită doar de persoane adulte care respectă instrucțiunile din acest manual.
- Nu atingeți mașina când sunteți desculți sau cu mâinile sau picioarele ude sau umede.
- Nu scoateți ștecherul din priză trăgând de cablu, ci apucând ștecherul.
- Nu deschideți sertarul detergenților în timp ce mașina se află în funcțiune.
- Nu atingeți apa de evacuare: poate avea o temperatură ridicată.
- Nu forțați în nici un caz ușa: s-ar putea deteriora mecanismul de siguranță care evită deschiderea accidentală.
- În caz de defecțiune, nu umblați în niciun caz la mecanismele din interior și nu încercați să o reparați singuri.
- Controlați mereu ca în apropierea mașinii aflate în funcțiune, să nu se afle copii.
- Pe durata spălării ușa se poate încălzi.
- Dacă trebuie să deplasați mașina, cereți ajutor unei alte (sau 2) persoane și fiți foarte atenți. Niciodată nu deplasați mașina singuri deoarece aceasta este foarte grea.
- Înainte de a introduce rufele, controlați ca și cuva să fie goală.

Scoaterea din uz

- Eliminarea ambalajelor: respectați reglementările locale, în acest fel ambalajele vor putea fi refolosite.
- Directiva Europeană 2012/19/EU cu privire la deșeurile care provin de la aparatura electrică sau electronică prevede ca aparatele electrocasnice să nu fie colectate împreună cu deșeurile urbane solide, obișnuite. Aparatele scoase din uz trebuie să fie colectate separat atât pentru a optimiza rata de recuperare și de reciclare a materialelor componente cât și pentru a evita pericolele care pot afecta sănătatea omului sau polua mediul înconjurător. Simbolul

tomberonului tăiat care apare pe toate produsele vă amintește tocmai obligația de a le colecta separat. Pentru informații suplimentare cu privire la scoaterea din uz a electrocasnicilor, deținătorii acestora pot apela la centrele de colectare a deșeurilor sau la vânzătorii de la care au achiziționat produsele respective.

Descrierea mașinii de spălat

Panoul de control

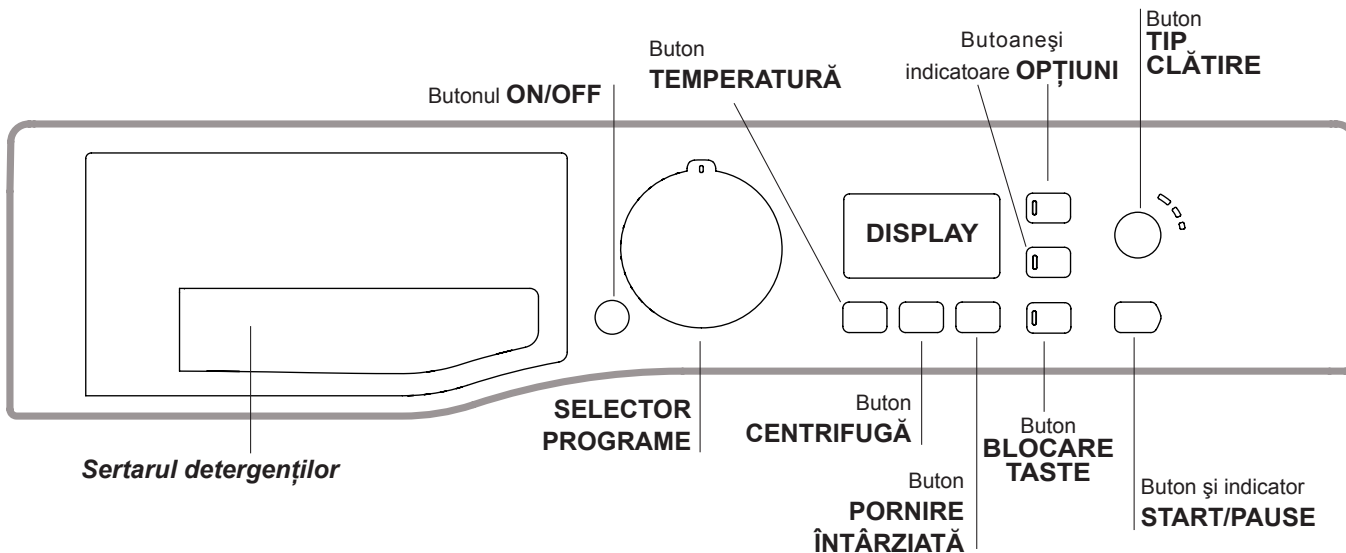



Sertarul detergenților: pentru a introduce detergenții sau aditivele (a se vedea “Detergenți și rufe”).

Buton **ON/OFF** : apăsați scurt tasta pentru a porni sau opri mașina de spălat. Indicatorul **START/PAUSE** emite un semnal intermitent de culoare verde, ceea ce vă confirmă pornirea mașinii. Pentru a opri funcționarea mașinii de spălat în timpul spălării, este necesar să țineți apăsată tasta circa 3 secunde; o apăsare de scurtă durată sau accidentală nu va opri mașina. Oprirea mașinii de spălat în timpul executării unui ciclu va anula programul în curs de desfășurare.

SELECTOR PROGRAME: pentru a alege programul dorit (a se vedea “Tabel programe”).

Butoane și indicatoare **OPȚIUNE:** pentru a selecta opțiunile disponibile. Indicatorul privind opțiunea selectată va rămâne aprins.



Buton **TIP CLĂTIRE** : apăsați pentru a selecta tipul dorit de clătire.

Buton **TEMPERATURĂ** : apăsați butonul pentru a diminua sau exclude temperatura; valoarea acesteia va fi afișată pe display.

Buton **CENTRIFUGĂ** : apăsați butonul pentru a reduce numărul de rotații sau a bloca storcătorul; numărul de rotații se poate vedea pe display.

Buton **PORNIRE ÎNTÂRZIATĂ** : apăsați pentru a seta sau pornire întârziată a programului preselectat; întârzierea este indicată pe display.

Buton și indicator **START/PAUSE:** când ledul verde emite un semnal intermitent, apăsați tasta pentru a porni ciclul de spălare. După activarea ciclului, ledul rămâne aprins. Pentru a introduce o pauză în timpul spălării, apăsați din nou tasta: ledul va emite o lumină intermitentă, de culoare portocalie. După stingerea indicatorului luminos , puteți deschide ușa (așteptați aproximativ 3 minute). Pentru a continua spălarea, de unde a fost întreruptă, apăsați din nou tasta.

Buton **BLOCARE TASTE** : pentru a **bloca** panoul de comandă, țineți apăsată tasta timp de 2 secunde. Dacă ledul  corespunzător este aprins, atunci panoul de comenzi este blocat. În acest fel, se evită modificarea accidentală a unui program (cu excepția buton ON/OFF), în special de către copii. Pentru a **debloca** panoul de comandă, țineți apăsată tasta timp de 2 secunde.

Modalitatea de stand by

Această mașină de spălat rufe, conform noilor norme legate de economia de curent electric, este dotată cu un sistem de oprire automat (stand-by) care intră în funcțiune după 30 minute de neutilizare. Apăsați scurt tasta ON/OFF și așteptați repunerea în funcțiune a mașinii.

Display

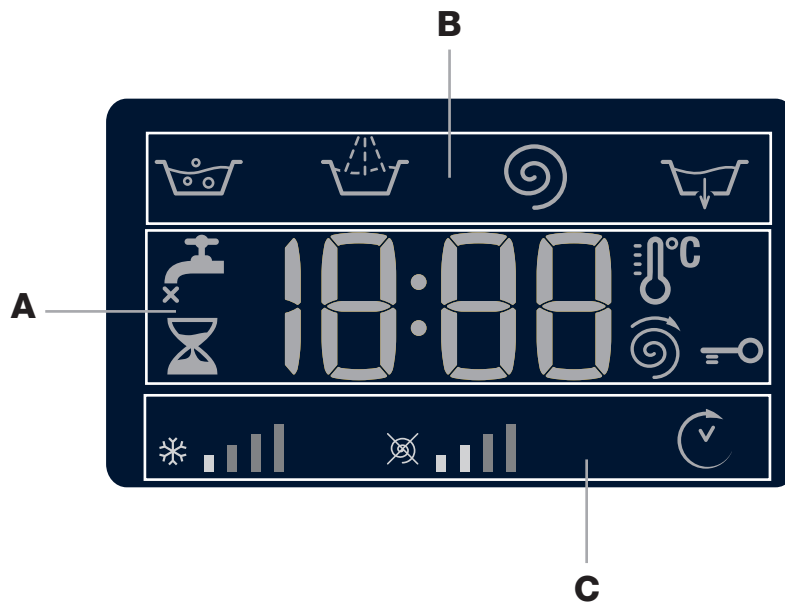

Ecranul este util pentru a programa mașina și a furniza numeroase informații.

În secțiunea **A** este afișată durata diferitelor programe la dispoziție și a celui rămas, în cazul unui ciclu de spălare deja în desfășurare; dacă a fost programat un interval de PORNIRE ÎNTÂRZIATĂ, este afișat intervalul rămas până la pornirea programului selectat.

De asemenea, apăsând butonul corespunzător, se vizualizează valorile maxime ale vitezei centrifugii și ale temperaturii pe care mașina le poate efectua în baza programului setat sau ultimele valori selectate dacă sunt compatibile cu programul ales.

În secțiunea **B** sunt afișate „fazele de spălare” prevăzute pentru ciclul selecționat și cele în curs de desfășurare, în cazul unui program deja pornit:

-  Spălare
-  Clătire
-  Centrifugă
-  Golire

În secțiunea **C** sunt prezente, începând de la stînga, iconițele pentru “temperatură”, “centrifugă” și “Pornire întârziată”.

Barele “temperatură”  indică nivelul maxim de temperatură care poate fi selectat pentru ciclul setat.

Barele “centrifugă”  indică nivelul maxim de centrifugare care poate fi selectat pentru ciclul setat.

Simbolul “Pornire întârziată”  iluminat indică faptul că pe display este afișată valoarea “Pornirii întârziate” setate.

Indicator UȘĂ BLOCATĂ

Iluminarea simbolului indică blocarea hubloului. Pentru a evita daune este necesar să se aștepte ca simbolul să se stingă înainte de a deschide ușa (așteptați aproximativ 3 minute).

Pentru a deschide ușa în timpul executării unui ciclu, apăsați butonul START/PAUSE; când simbolul UȘĂ BLOCATĂ  se stinge, puteți deschide ușa.



Cum se desfășoară un ciclu de spălare

RO

- 1. PUNEREA ÎN FUNCȚIUNE A MAȘINII** Apăsăți butonul ; indicatorul START/PAUSE va lumina intermitent lent cu culoarea verde.
- 2. INTRODUCEREA RUFELOR** Deschideți ușa. Introduceți rufele în mașină, fiind atenți să nu depășiți cantitatea indicată în tabelul de programe - a se vedea pagina următoare.
- 3. DOZAREA DETERGENTULUI** Extrageți sertarul și turnați detergent în compartimentele respective, după indicațiile din capitolul "Detergenți și rufe".
- 4. ÎNCHIDEȚI UȘA.**
- 5. ALEGEREA PROGRAMULUI** Selectați cu butonul PROGRAME programul dorit; acestuia îi sunt asociate o temperatură și o viteză de centrifugă care pot fi modificate. Pe ecran va apărea și durata ciclului.
- 6. PERSONALIZAREA CICLULUI DE SPĂLARE.** Apăsăți butoanele: respective.



Modificarea temperaturii și/sau a centrifugei.

Mașina afișează automat temperatura și centrifuga maxime prevăzute pentru programul ales, sau ultimele selectate, dacă sunt compatibile cu programul.

Apăsând butonul  se reduce progresiv temperatura pînă spălarea rece "OFF". Apăsând butonul  se reduce progresiv centrifuga pînă la excluderea sa "OFF". Din acest moment, apăsarea ulterioară a butonelor va aduce valorile la cele maxime prevăzute.

! Excepție: dacă selectați programul  temperatura poate fi crescută pînă la 90°.

Setați pornirea întârziată.

Pentru a programa pornirea întârziată a mașinii, apăsați butonul respectiv pentru a alege timpul de întârziere dorit. Când această opțiune este activată, pe display se aprinde simbolul . Pentru a șterge pornirea întârziată, apăsați butonul  pînă când pe ecran vedeți inscripția "OFF".

Reglați intensitatea dorită de spălare.

Opțiunea  permite optimizarea spălării în funcție de gradul de murdărie al țesăturilor și de intensitatea dorită a spălării.

Selectați programul de spălare, ciclul este reglat automat la nivelul „Normal”, optimizat pentru rufe cu grad normal de murdărie (această reglare nu este valabilă pentru ciclul „Lână”, care se reglează automat la nivelul „Delicate”).

Pentru rufe foarte murdare apăsați butonul  pînă se ajunge la nivelul „Intensive”. Datorită utilizării unei cantități mai mari de apă în faza inițială a ciclului și a unei mișcări mecanice mai mari, această opțiune garantează o spălare de mare performanță și este

utilă pentru eliminarea petelor rezistente. Poate fi utilizată **cu** sau **fără** înălbitor.

Dacă doriți să efectuați albirea, introduceți tăvița suplimentară **4**, din dotare, în tăvița **1**. Când dozați înălbitorul, nu depășiți nivelul „max” indicat pe pivotul central (*a se vedea figura de la pag. 46*).

Pentru rufe puțin murdare sau pentru un tratament mai delicat al țesăturilor, apăsați butonul  pînă se ajunge la nivelul „Delicate”. Ciclul va reduce mișcarea mecanică pentru a asigura rezultate perfecte de spălare pentru rufe delicate.

Modificarea caracteristicilor ciclului.

- Apăsăți butonul pentru a activa opțiunea; indicatorul corespunzător butonului se va aprinde.
- Apăsăți din nou butonul pentru a dezactiva această opțiune; indicatorul luminos respectiv se va stinge.

! Dacă opțiunea selectată nu este compatibilă cu programul ales, ledul corespunzător va semnaliza iar funcția nu se va activa.

! Dacă opțiunea selectată nu este compatibilă cu o altă opțiune, reglată anterior, ledul corespunzător primei opțiuni va emite un semnal intermitent și va fi activată numai a doua opțiune (ledul corespunzător acesteia se va aprinde).

! Cantitatea de rufe admisă precum și durata ciclului pot varia în funcție de funcția aleasă.

- 7. ACTIVAREA UNUI PROGRAM.** Apăsăți butonul START/PAUSE. Indicatorul luminos se va aprinde - culoare albastră și ușa se va bloca (simbolul UȘĂ BLOCATĂ  se va aprinde). Pentru a modifica un program în timpul executării unui ciclu, apăsați butonul START/PAUSE pentru a întrerupe momentan ciclul); indicatorul corespunzător butonului START/PAUSE se va aprinde intermitent culoarea aurie) și alegeți noul ciclu dorit și apăsați din nou butonul START/PAUSE.

Pentru a deschide ușa în timpul executării unui ciclu, apăsați butonul START/PAUSE; când simbolul UȘĂ BLOCATĂ  se stinge, puteți deschide ușa (așteptați aproximativ 3 minute). Apăsăți din nou butonul START/PAUSE pentru a relua programul de unde era oprit.

- 8. TERMINAREA PROGRAMULUI** La încheierea ciclului, pe ecran va apărea mesajul "END"; când simbolul UȘĂ BLOCATĂ  se stinge, puteți deschide ușa (așteptați aproximativ 3 minute). Deschideți ușa, scoateți rufele și opriți mașina de spălat.

! Dacă doriți să anulați un ciclu deja activat, apăsați îndelung butonul . Ciclul se va întrerupe iar mașina se va opri.

Tabel de programe

Programe	Descrierea Programului	Temp. max. (°C)	Viteza max. (rotații pe minut)	Detergenți				Sarcina Max. (Kg)	Umiditate reziduală %	Consum energie kWh	Apă totală lt	Durata ciclului de spălare
				Prespălare	Decolorant	Balsam rufe	Spălare					
1	Antitipată	40°	1000	●	●	-	●	4	-	-	-	180'
2	Albituri	60°	1000	●	●	-	●	4	-	-	-	180'
	Program standard la 60 °C pentru rufe din bumbac (1): albe și colorate rezistente foarte murdare.	60° (Max. 90°)	1000	●(3)	●	●	●	6	62	0.83	50	150'
	Program standard la 40 °C pentru rufe din bumbac (2): albe și colorate delicate puțin murdare.	40°	1000	-	●	●	●	6	62	0.86	69	145'
5	Sintetice: colorate rezistente foarte murdare.	60°	800	●	●	●	●	3.5	44	0.93	47	110'
5	Sintetice (4): colorate rezistente puțin murdare.	40°	800	●	●	●	●	3.5	44	0.57	46	95'
6	Antialergic	60°	1000	-	●	●	●	4	-	-	-	195'
7	Baby	40°	1000	●	●	●	●	4	-	-	-	145'
8	Lână: pentru lână, cașmir, etc.	40°	800	-	●	-	●	1.5	-	-	-	70'
9	Ultra Delicate	30°	0	-	●	-	●	1	-	-	-	80'
10	SPĂLARE RAPIDĂ 60': pentru a împrăști rapid articolele puțin murdare (nu este indicat pentru lână, mătase și articole de spălat cu mâna).	60°	1000	-	●	-	●	3.5	62	0.81	40	60'
11	Program standard la 20 °C pentru rufe din bumbac: albe și colorate delicate puțin murdare.	20°	1000	-	●	●	●	6	-	-	-	170'
12	Bumbac	Apă rece	1000	-	●	-	●	6	62	0.11	60	80'
13	Sintetice	Apă rece	800	-	●	-	●	3	48	0.07	30	70'
14	Rapid 30'	Apă rece	800	-	●	-	●	3	71	0.04	34	30'
	Clătire	-	1000	-	-	-	●	6	-	-	-	36'
	Centrifugă + Golire	-	1000	-	-	-	-	6	-	-	-	16'

Durata ciclului indicată pe display sau în carte este calculată în baza unor condiții standard. Timpul efectiv poate varia în baza a numeroși factori, precum temperatura și presiunea apei la intrare, temperatura mediului, cantitatea de detergent, cantitatea și tipul încărcăturii, echilibrarea încărcăturii, opțiunile suplimentare selectate.

1) Programul de control conform normei 1061/2010: setați programul cu o temperatură de 60°C.

Acest ciclu este potrivit pentru curățarea unei încărcături de bumbac cu grad de murdărie normal și este cel mai eficient din punct de vedere al consumului combinat de energie și apă; se folosește pentru articole de îmbrăcăminte care pot fi spălate la 60°C. Temperatura efectivă de spălare poate diferi de cea indicată.

2) Programul de control conform normei 1061/2010: setați programul cu o temperatură de 40°C.

Acest ciclu este potrivit pentru curățarea unei încărcături de bumbac cu grad de murdărie normal și este cel mai eficient din punct de vedere al consumului combinat de energie și apă; se folosește pentru articole de îmbrăcăminte care pot fi spălate la 40°C. Temperatura efectivă de spălare poate diferi de cea indicată.

3) La temperatura de 60 °C funcția de "Prespălare" nu poate fi activată.

Pentru toate Instituțiile de Testare:

3) Program pentru bumbac, prelungit: setați programul cu o temperatură de 40°C.

4) Program sintetic lung: setați programul 5 cu o temperatură de 40°C.

Opțiuni de spălare

- Dacă opțiunea selectată nu este compatibilă cu programul ales, ledul corespunzător va semnaliza iar funcția nu se va activa.

- Dacă opțiunea selectată nu este compatibilă cu o altă opțiune, reglată anterior, ledul corespunzător primei opțiuni va emite un semnal intermitent și va fi activată numai a doua opțiune (ledul corespunzător acesteia se va aprinde).

Clătire Suplimentară

Selectând această opțiune, clătirea va fi mai eficientă, ceea ce asigură eliminarea totală a detergentului din rufe. Este recomandată cu precădere persoanelor cu pielea sensibilă.

P Prespălare

Această funcție este utilă pentru prespălarea rufelor, mai ales în scopul de a îndepărta petele rezistente.

N.B.: Adăugați detergent în sertarul respectiv.

Detergenți și rufe

RO

Sertarul detergenților

Un rezultat bun la spălare depinde și de dozarea corectă a detergentului: excesul de detergent nu garantează o spălare mai eficientă, ci contribuie la încrustarea părților interne ale mașinii de spălat și la poluarea mediului înconjurător.

! Utilizați detergenți praf pentru rufe albe de bumbac, pentru prespălare și pentru spălarea la temperaturi mai mari de 60°C.

! Respectați indicațiile de pe ambalajul detergentului.

! Nu introduceți în mașină detergenții pentru spălarea manuală deoarece formează prea multă spumă.

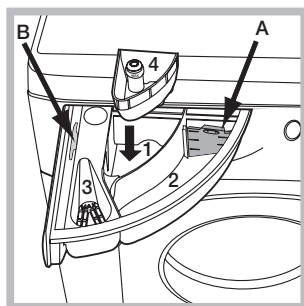

Extrageți sertarul pentru detergenți și introduceți detergentul sau aditivul după cum urmează:

compartment 1: Detergent pentru prespălare (sub formă de praf)

Înainte de a adăuga detergentul verificați ca sertarul adițional 4 să nu fie introdus.

compartment 2: Detergent pentru spălare (sub formă de praf sau lichid)

Când utilizați detergent lichid este recomandat să folosiți peretele despărțitor **A** prevăzut pentru dozarea corectă. Pentru utilizarea de detergent praf puneți peretele despărțitor în cavitatea **B**.

compartment 3: Aditivi (soluție de înmuiat, balsam rufe etc.)

Soluția de înmuiat nu trebuie să iasă deasupra grătarului.

compartment adițional 4: Decolorant (Înălbitor)

Pregătirea rufelor

- Subdivizați rufe în funcție de:
 - tipul de țesătură / simbolul de pe etichetă.
 - culori: separați rufe colorate de cele albe.
- Goliți buzunarele și controlați nasturii.
- Nu depășiți valorile indicate, referite la greutatea rufelor uscate: a se vedea "Tabel de programe".

Cât cântăresc rufele?

- 1 cearceaf 400-500 g.
- 1 față de pernă 150-200 g.
- 1 față de masă 400-500 g.
- 1 halat de baie 900-1.200 g.
- 1 prosop 150-250 g.

Programe particulare

Antipată: programul 1 este potrivit pentru rufe foarte murdare, cu culori rezistente. Programul asigură o clasă de spălare superioară față de clasa standard (clasa A). Nu efectuați programul amestecând rufe de culori diferite. Se recomandă folosirea unui detergent praf. Pentru petele dificile se recomandă pre-tratamentul cu aditivi specifici.

Albituri: folosiți acest ciclu 2 pentru spălarea rufelor albe. Programul este conceput pentru a păstra strălucirea culorii albe în timp. Pentru rezultate mai bune, se recomandă folosirea unui detergent praf.

Antialergic: folosiți programul 6 pentru îndepărtarea principalilor alergeni, cum ar fi polenul, acarienii din praf, părul de pisică și de câine.

Baby: folosiți programul special 7 pentru a înlătura murdăria tipică a copiilor și pentru a elimina detergentul din rufe, evitând astfel reacțiile alergice pentru pielea delicată a copiilor. Ciclu a fost conceput pentru a diminua încărcarea bacteriană prin folosirea unei cantități de apă mai mari și prin optimizarea aditivelor speciale de igienizare, adăugate la detergent.

Lână: ciclul de spălare "Lână" al acestei mașini de spălat Hotpoint-Ariston a fost testat și aprobat de Woolmark Company pentru spălarea articolelor de lână clasificate ca fiind lavabile de mână, cu condiția ca spălarea să se efectueze în conformitate cu instrucțiunile specificate pe eticheta articolului și cu indicațiile furnizate de producătorul aparatului. Hotpoint-Ariston este prima marcă de mașini de spălat care a obținut de la Woolmark Company certificarea Woolmark Apparel Care - Platinum pentru performanțele sale de spălare și consumul de apă și energie. (M1126)



Ultra Delicate: folosiți programul 9 pentru spălarea rufelor foarte delicate, care au aplicații, cum ar fi strass sau paiete.

Pentru a spăla articole din **mătase și perdele**, selectați ciclul 9 și reglați nivelul „Delicate” al opțiunii . Se recomandă să întoarceți pe dos rufe înainte de spălare și să introduceți articolele mici într-un sac special pentru spălarea rufelor delicate.

Pentru cele mai bune rezultate, vă recomandăm utilizarea unui detergent lichid pentru rufe delicate.

Programele Eco

Programele Eco oferă performanțe bune de spălare la temperaturi scăzute, permițând o folosire redusă a energiei electrice, ceea ce înseamnă un beneficiu pentru mediul înconjurător și o economie de bani.

Programele Eco (Bumbac 12, Sintetice 13 și Rapid 30' 14) au fost create pentru diferite tipuri de țesături și pentru rufe puțin murdare. Pentru a garanta un rezultat optim, recomandăm folosirea unui detergent lichid; se recomandă pre-tratarea manșetelor, gulerelor și petelor.

Program standard la 20°C pentru rufe din bumbac ideal pentru rufe de bumbac murdare. Performanțele bune și la rece, comparabile cu o spălare la 40°, sunt garantate de o acțiune mecanică care lucrează prin varierea vitezei la intervale repetate și apropiate.

Sistemul de echilibrare a sarcinii

Pentru a evita trepidațiile excesive, înainte de storcere, cuva mașinii va distribui cantitatea de rufe în mod uniform, centrifuga efectuând câteva rotații la o viteză mai mare decât viteza de spălare. Dacă, după numeroase încercări, mașina nu reușește să echilibreze greutatea, storcerea rufelor se va face la o viteză mai mică decât cea prevăzută în program. Dacă instabilitatea este prea mare, mașina va distribui greutatea în locul centrifugei. Pentru a favoriza o mai bună repartizare a rufelor și echilibrarea corectă a mașinii, se recomandă să introduceți în mașină atât articole mari cât și mici.

Se poate întâmpla ca mașina de spălat să nu funcționeze. Înainte de a apela serviciul de Asistență (*a se vedea Asistența*), verificați dacă nu este vorba de o problemă ușor de rezolvat:

Anomalii:

Cauze posibile / Rezolvare:

Mașina de spălat nu pornește.

- Ștecărul nu este introdus în priza de curent, sau nu face contact.
- Aveți o pană de curent la domiciliu.

Ciclul de spălare nu pornește.

- Ușa nu este bine închisă.
- Butonul ON/OFF nu a fost apăsată.
- Butonul START/PAUSE nu a fost apăsat.
- Robinetul de apă nu este deschis.
- A fost setată o întârziere față de ora pornirii.

Mașina de spălat nu încarcă apă (Pe display este vizualizat scris "H2O").

- Furtunul de alimentare cu apă nu este racordat la robinet.
- Furtunul este îndoit.
- Robinetul de apă nu este deschis.
- Apa la domiciliul dvs. este oprită.
- Apa nu are presiune suficientă.
- Butonul START/PAUSE nu a fost apăsat.

Mașina de spălat încarcă și descarcă apă încontinuu.

- Furtunul de golire nu a fost instalat la o înălțime cuprinsă între 65 și 100 cm de pământ (*a se vedea "Instalare"*).
- Capătul furtunului de evacuare este cufundat în apă (*a se vedea "Instalare"*).
- Evacuarea din perete nu are răsufare pentru aer.

Dacă după aceste verificări problema nu se rezolvă, închideți robinetul de apă, stingeți mașina de spălat și chemați Asistența. Dacă locuința se află la ultimele etaje ale unui edificiu, este posibil să aibă loc fenomene de sifonare, motiv pentru care mașina de spălat încarcă și descarcă apă încontinuu. Pentru a elimina acest inconvenient, se găsesc în comerț supape anti-sifonare.

Mașina de spălat nu se golește sau nu stoarce.

- Programul nu prevede golirea apei: cu unele programe trebuie pornit manual.
- Furtunul de golire este îndoit (*a se vedea "Instalare"*).
- Conducta de descărcare este înfundată.

Mașina de spălat vibrează foarte mult în timpul stoarcerii.

- Cuva, în momentul instalării, nu a fost deblocată în mod corespunzător (*a se vedea "Instalare"*).
- Mașina de spălat este în pantă (*a se vedea "Instalare"*).
- Mașina de spălat este prea aproape de pereți și mobilier (*a se vedea "Instalare"*).

Mașina de spălat pierde apă.

- Furtunul de alimentare cu apă nu este bine înșurubat (*a se vedea "Instalare"*).
- Sertarul detergentilor este înfundat (pentru a-l curăța *a se vedea "Întreținere și curățare"*).
- Furtunul de golire nu este bine fixat (*a se vedea "Instalare"*).

Indicatoarele Opțiunilor și ale START/PAUSE luminează intermitent repede și display-ul afișează un cod de anomalie (ex.: F-01, F-..).

- Opriți mașina și scoateți ștecărul din priză; așteptați aprox. 1 minut înainte de a o reaprinde. Dacă nu obțineți nici un rezultat, apelați Centrul de Service pentru asistență.

Se formează prea multă spumă.

- Detergentul nu este compatibil cu mașina de spălat (trebuie să fie scris "pentru mașina de spălat", "de mână și în mașina de spălat", sau ceva asemănător).
- Dozajul a fost excesiv.

Asistență

RO

Înainte de a lua legătura cu Asistența:

- Verificați dacă puteți rezolva singuri problema (a se vedea "Anomalii și remedii");
- Porniți din nou programul pentru a controla dacă inconvenientul a fost eliminat;
- În caz negativ, contactați un Centru de Asistență Tehnică.

! Nu apelați niciodată la persoane neautorizate.

Comunicați:

- tipul de anomalie;
- modelul mașinii (Mod.);
- numărul de serie (S/N).

Aceste informații sunt specificate pe plăcuța cu date tehnice, lipită în partea din spate a mașinii de spălat precum și în partea anterioară, după ce deschideți ușa.

Atenționări în conformitate cu legislația în vigoare

- Conform prevederilor legislației privind gestionarea deșeurilor, este interzisă eliminarea deșeurilor de echipamente electrice și electronice (DEEE) alături de deșeurile municipale nesortate. Ele trebuie predate la punctele municipale de colectare, societățile autorizate de colectare/reciclare sau distribuitori (în cazul în care se achiziționează echipamente noi de același tip).
- Autoritățile locale trebuie să asigure spațiile necesare pentru colectarea selectivă a deșeurilor precum și funcționalitatea acestora. Contactați societatea de salubritate sau compartimentul specializat din cadrul primăriei pentru informații detaliate.
- Deșeurile de echipamente electrice și electronice pot fi predate și distribuitorilor, la achiziționarea de echipamente noi de același tip (schimb 1 la 1).
- Predarea, de către utilizatori, a deșeurilor de echipamente electrice și electronice, la punctele de colectare municipale, societățile autorizate de colectare/reciclare sau distribuitori (în cazul în care se achiziționează echipamente noi de același tip) facilitează refolosirea, reciclarea sau alte forme de valorificare a acestora.
- Deșeurile de echipamente electrice și electronice pot conține substanțe periculoase care pot avea un impact negativ asupra mediului și sănătății umane în cazul în care DEEE nu sunt colectate selectiv și gestionate conform prevederilor legale.
- Simbolul alăturat (o pubela cu roți, barata cu două linii în forma de X), aplicat pe un echipament electric sau electronic, semnifică faptul că acesta face obiectul unei colectări separate și nu poate fi eliminat împreună cu deșeurile municipale nesortate.



REGULAMENTUL DELEGAT (UE) NR. 1061/2010 AL COMISIEI

Marca	HOTPOINT/ARISTON
Modelul	WVG 602 EU
Capacitatea nominală exprimată în kg de rufe din bumbac	6.0
Clasa de eficiență energetică pe o scară de la A+++ (consum redus) la G (consum ridicat)	A++
Consumul de energie anual exprimat în kWh ¹⁾	163.0
Consumul de energie la programul de spălare rufe din bumbac standard la 60 °C la capacitate maximă exprimat în kWh ²⁾	0.831
Consumul de energie la programul de spălare rufe din bumbac standard la 60 °C la capacitate parțială exprimat în kWh ²⁾	0.635
Consumul de energie la programul de spălare rufe din bumbac standard la 40 °C la capacitate parțială exprimat în kWh ²⁾	0.571
Consumul de energie în modul off (oprit) exprimat în W	0.5
Consumul de energie în modul left-on (rămas în funcțiune) exprimat în W	8.0
Consumul de apă anual exprimat în litri ³⁾	8643
Clasa de eficiență la centrifugare pe o scară de la G (eficiență minimă) la A (eficiență maximă)	C
Numărul maxim de rotații ⁴⁾	1000
Conținutul de apă rămas ⁵⁾	62%
Durata programului de spălare rufe din bumbac standard la 60 °C la capacitate maximă exprimată în minute.	150
Durata programului de spălare rufe din bumbac standard la 60 °C la capacitate parțială exprimată în minute.	120
Durata programului de spălare rufe din bumbac standard la 40°C la capacitate parțială exprimată în minute.	115
Durata modului left-on (rămas în funcțiune) exprimată în minute	30
Nivelul de zgomot exprimat în dB(A) re 1 pW spălare ⁶⁾	50
Nivelul de zgomot exprimat în dB(A) re 1 pW centrifugare ⁶⁾	74

¹⁾ "Programul de spălare rufe din bumbac standard la 60 °C la capacitate maximă și parțială și "programul de spălare rufe din bumbac standard la 40 °C la capacitate parțială sunt programele de spălare standard la care fac referire informațiile de pe etichetă și din fișa produsului. Programul de spălare rufe din bumbac standard la 60 °C și programul de spălare rufe din bumbac standard la 40 °C sunt adecvate pentru spălarea rufelor din bumbac cu grad de murdărie normal și sunt cele mai eficiente programe din punct de vedere al consumului combinat de energie și apă. Încărcarea parțială reprezintă jumătate din încărcarea nominală.

²⁾ Pe baza programelor cu 220 de cicluri de spălare rufe din bumbac standard la 60°C și 40°C la încărcare maximă și parțială, și a consumului modurilor cu consum redus. Consumul real de energie va depinde de modul în care este utilizat aparatul.

³⁾ Pe baza programelor cu 220 de cicluri de spălare rufe din bumbac standard la 60°C și 40°C la capacitate maximă și parțială. Consumul real de apă va depinde de modul în care este utilizat aparatul.

⁴⁾ Pentru programul de spălare rufe standard la 60 °C la încărcare maximă și parțială sau la 40°C la încărcare parțială, oricare dintre acestea este mai scăzut.

⁵⁾ S-a obținut pentru programul de spălare rufe din bumbac standard la 60 °C la încărcare maximă și parțială sau la 40°C la încărcare parțială, oricare dintre acestea este mai ridicat.

⁶⁾ Pe baza fazelor de spălare și centrifugare pentru programul de spălare rufe din bumbac standard la 60 °C la încărcare maximă.

SR

Српски

WMG 602

Садржај

SR

Постављање, 50-51

Распакивање и нивелисање
Повезивање на водоводну и електричну мрежу
Први циклус прања
Технички подаци

Одржавање и чување, 52

Искључивање воде и електричне енергије
Чишћење машине за прање веша
Чишћење посуде за детерцент
Нега врата и бубња
Чишћење пумпе
Провера црева за напајање водом

Упозорења и савети, 53

Општа сигурност
Одлагање на отпад

Опис машине за прање веша, 54-55

Командна табла
Дисплеј

Како реализовати циклус прања, 56

Програми и опције, 57

Табела програма
Опције прања

Детерценти и веш, 58

Посуда за детерцент
Припрема веша
Посебни програми

Неправилности и решења, 59

Техничка служба, 60

Постављање

SR

! Важно је сачувати ову књижицу како бисте је могли консултовати у сваком тренутку. У случају продаје, уступања или селидбе, обезбедите да остане уз машину за прање веша како би нови власник могао да се обавести о раду и одговарајућим упозорењима.

! Пажљиво прочитати упутства: садрже важне информације о постављању, употреби и безбедности.

Распакивање и нивелисање

Распакивање

1. Распакивање машине за веш.
2. Проверити да машина није претрпела оштећења при транспорту. Уколико је оштећена, немојте је повезивати и обратите се продавцу.

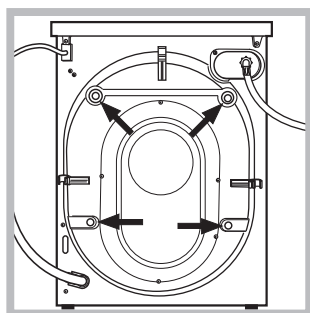

3. Скините 4 завртња постављена као заштита при транспорту и гумицу са одговарајућим одбојником, постављене на задњем делу машине (погледајте слику).

4. Затворити отворе приложеним пластичним затварачима.
5. Сачувати све делове: уколико машину треба транспортовати, биће потребно поново их поставити.

! Амбалажа није играчка за децу.

Нивелисање

1. Поставити машину на равну и чврсту површину, не наслањати је на зид, намештај или друге површине.

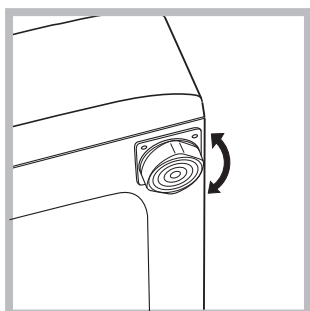

2. Уколико под није савршено раван, надокнадите неправилност отпуштањем или затезањем предњих стопица (погледајте слику); угао нагиба, измерен на радној површини не сме прелазити 2°.

Прецизно нивелисање даје стабилност и спречава вибрације, буку и померање током рада машине. У случају да машину постављате на итисон или тепих, подесите стопице тако да испод машине оставите довољно простора за вентилацију.

Повезивање на водоводну и електричну мрежу

Повезивање црева за напајање водом

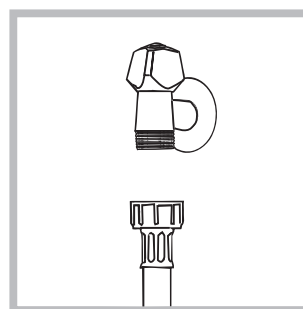

1. Повежите црево за напајање са славинам за хладну воду са навојем на излазном отвору од 3/4 цола (погледајте слику). Пре повезивања пустите воду да тече све док не постане чиста.

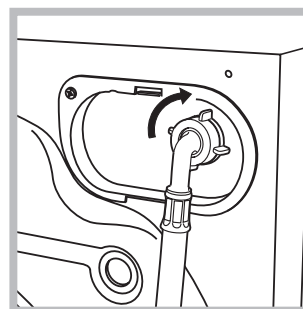

2. Повежите доводно црево са машином заврћући га на одговарајући прикључак за воду, на задњем делу машине, горе десно (погледајте слику).

3. Обратите пажњу да црево не буде преломљено или пригњечено.

! Притисак воде у славини треба да се креће у границама вредности датим у табели са Техничким подацима (погледајте страницу поред).

! Уколико дужина доводног црева није довољна, обратите се специјализованој продавници или овлашћеном сервисеру.

! Никада не користите већ коришћена црева.

! Користите црева испоручена уз машину.

Повезивање одводног црева

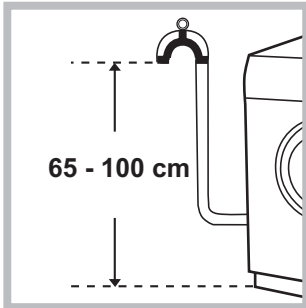

Повежите одводно црево, без савијања, на одводну цев или на одвод у зиду постављене на 65 до 100 цм од земље;

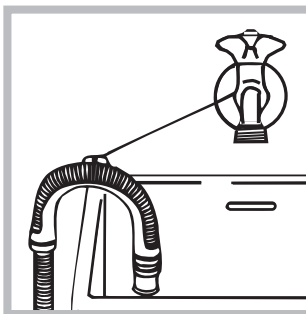

можете га пребацити преко ивице умиваоника или каде, али га морате причврстити за славину (погледајте слику). Слободни крај одводног црева не сме да буде уроњен у

воду.

! Не препоручујемо употребу продужних црева; ако је неопходно, продужетак треба да буде истог пречника као и оригинално црево и да не прелази 150 цм.

Повезивање на електричну мрежу

Пре него што гурнете утикач у утичницу, проверите да ли:

- је утичница повезана са уземљења изведеним у складу са прописима;
- је утичница у могућности да издржи максимално оптерећење снаге машине, наведено у табели са Техничким подацима (погледајте поред);
- се напон напајања креће у границама вредности наведених у табели са Техничким подацима (погледајте поред);
- је утичница компатибилна са утикачем машине. У случају да не одговара, променити утичницу или утикач.

! Не постављајте машину на отворено, чак ни ако је простор преправљен, јер је веома опасно остављати је изложено киши и временским непогодама.

! Код инсталирања машине утичница мора да буде лако доступна.

! Не употребљавајте продужне каблове и разделнике.

! Кабл не сме да буде изложен савијању или притискању.

! Замену напојног кабла треба да обавља само овлашћени сервисер.

Пажња! Произвођач се ограђује од сваке одговорности у случају непоштовања ових норми.

Први циклус прања

Након постављања, пре употребе, извршите циклус прања са детерџентом и без веша задајући програм „Самочишћење“ (погледајте „Чишћење машине за прање веша“).

Технички подаци

Модел	WMG 602
Димензије	ширина 59,5 цм висина 85 цм дубина 54 цм
Капацитет	од 1 до 6 кг
Електрично повезивање	Погледајте налепницу са техничким карактеристикама која се налази на машини
Повезивање на водоводну мрежу	максималан притисак 1 МПа (10 бара) минималан притисак 0,05 МПа (0,5 бара) капацитет бубња 52 литра
Брзина центрифуге	до 1000 обртаја у минути
Контролни програми према директиви 1061/2010 1015/2010	програм Памук 60°C; програм Памук 40°C.
	Ова опрема је усклађена са следећим Директивама заједнице: - 2004/108/CE (електромагнетна компатибилност) - 2006/95/CE (Ниски напон) - 2012/19/EU (WEEE)

Одржавање и чување

SR

Искључивање воде и електричне енергије

- Затворите славину за воду после сваког прања. Овим се спречава хабање водоводних инсталација машине и уклања опасност од цурења.
- Електрични кабл уклоните када чистите машину и током поправки.

Чишћење машине за прање веша

- Спољашњи и гумени делови се могу чистити меком крпом навлаженом млаком водом и сапуницом. Не користите растворе или абразивна средства.
- Машина за прање рубља има програм „Самочишћење“ за **унутрашње делове који треба обавити без икакве одеће у бубњу**.

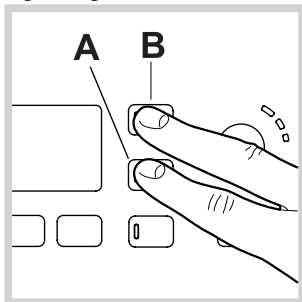

Детерџент (количина одговара 10% од оне која се препоручује за мало запрљану одећу) или посебни адитиви за чишћење машине за прање рубља могу се користити као додатак у току програма прања.

Препоручује се програм чишћења на сваких 40 циклуса прања.

Да бисте активирали програм, истовремено притисните тастере **A** и **B** на 5 секунди. (погледајте слику). Програм почиње аутоматски и траје око 70 минута. Да бисте зауставили циклус, притисните тастер **START/PAUSE**.

Чишћење посуде за детерџент

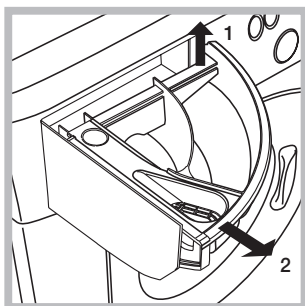

Ослободите фиоку тако што ћете је подићи и повући према себи (погледајте слику). Исперите је под млазом воде; ово треба често радити.

Нега врата и бубња

- Врата увек остављајте одшкринута да би се избегло стварање непријатних мириса.

Чишћење пумпе

Машина је опремљена пумпом која се сама чисти и није јој потребно одржавање. Ипак, може се десити да мали предмети (метални новац, дугмад) упадну у предкомору која штити пумпу, а која се налази у њеном доњем делу.

! Уверите се да је циклус прања завршен и извучите утикач.

За приступ преткомори:

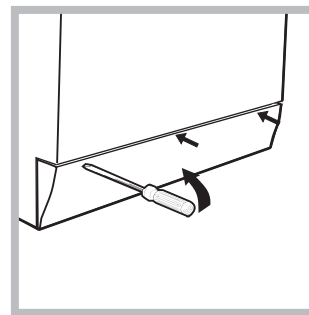

1. скинути плочу на предњем делу машине помоћу одвијача (погледајте слику);

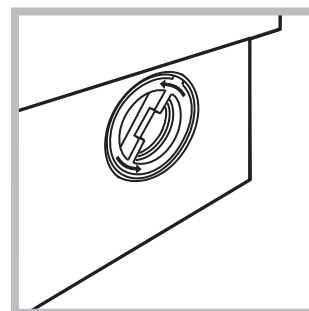

2. одвртите поклопац okreћући га у супротно од смера кретања казаљке на сату (погледајте слику); излазак воде је нормалан;

3. очистите унутрашњост пажљиво;

4. вратите поклопац;

5. вратите плочу, водећи рачуна да су шарке убачене у одговарајуће осовине, пре него што га притиснете према машини.

Провера црева за напајање водом

Црево за довод воде проверите барем једном годишње. Уколико има напрслина и пукотина треба га заменити: јаки притисци током прања могли би изазвати изненадна пуцања.

! Никада не користите већ коришћена црева.

! Машина је пројектована и направљена да задовољи све међународне безбедносне норме. Ова упозорења су дата из безбедносних разлога и треба их пажљиво прочитати.

За детаљније информације о правилном одлагању кућних уређаја власници се могу обратити предвиђеној јавној служби или продавцима.

SR

Општа сигурност

- Овај уређај је направљен искључиво за кућну употребу.
- Овај уређај могу да користе деца од 8 година старости и особе са смањеним физичким, сензорним и менталним могућностима и са недовољним искуством и знањем ако их неко надгледа или ако су добили адекватне информације у вези са коришћењем уређаја на сигуран начин и разумели опасне спојеве. Деца не смеју да се играју са уређајем. Одржавање и чишћење не смеју да обављају деца без надгледања.
- Машину не додирујте босим ногама или влажних руку или ногу.
- Утикач из утичнице не извлачите повлачењем за кабл, него чврсто ухватите утикач.
- Не отварајте посуду за детерџенте док машина ради.
- Не додирујте воду која се испушта, јер може достићи високу температуру.
- Ни у ком случају не отварајте врата силом: могао би се оштетити сигурносни механизам који спречава случајно отварање.
- У случају квара, нипошто не пролазити унутрашњим механизмима у покушају поправљања.
- Проверавајте стално да се деца не приближавају машини док ради.
- Током прања врата машине могу се могу загрејати.
- Уколико треба померити машину, то треба да раде две или три особе уз максималну пажњу. Ово немојте никада радити сами, јер је машина веома тешка.
- Пре убацивања веша проверите да ли је бубањ празан.

Одлагање на отпад

- Одлагање амбалаже на отпад: придржавајте се локалних прописа, тако да амбалажа може бити поново употребљена.
- Европска директива 2012/19/EУ о отпаду електричних и електронских уређаја, прописује да кућни уређаји не смеју бити одлагани у редовном промету чврстог градског отпада. Одбачене уређаје треба посебно сакупити чиме се побољшава стопа прикупљања корисног отпада и рециклаже материјала од којих су сачињени и спречава потенцијално нарушавање здравља и животне средине. Символ прецртане канте за отпатке налази се на свим производима да би подсетио на обавезу одвојеног сакупљања.

Опис машине за прање веша

SR

Командна табла

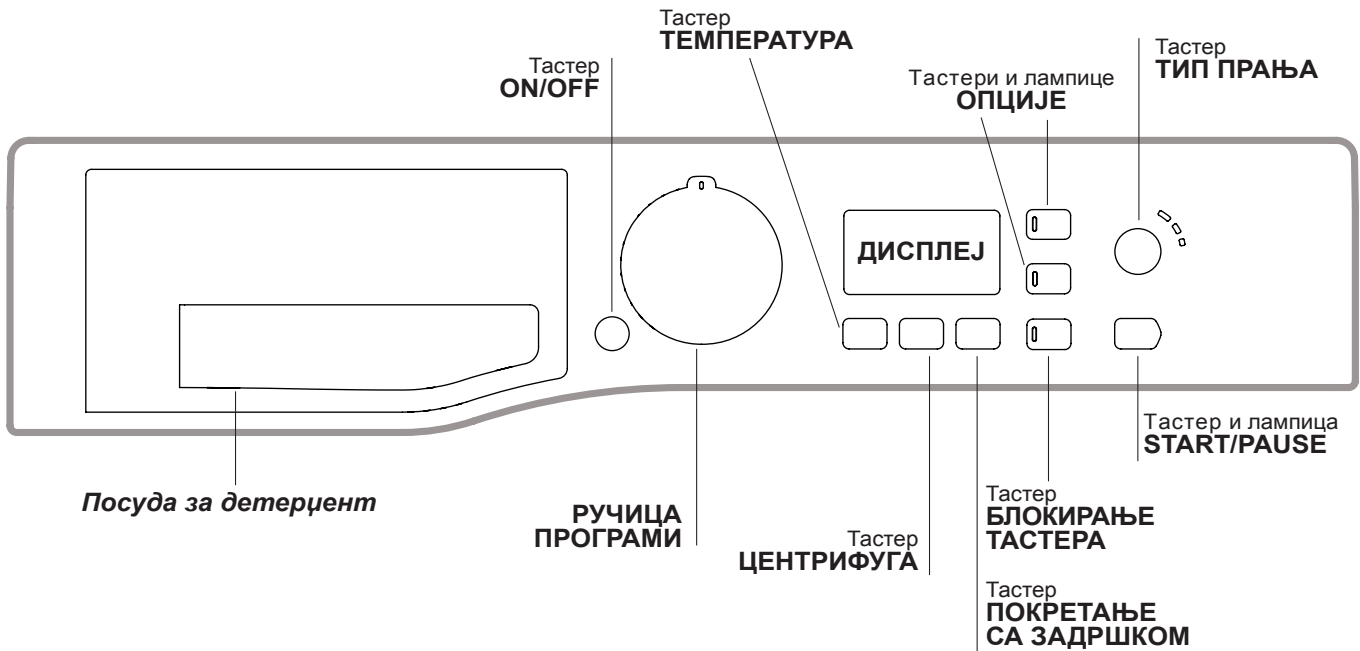

Посуда за детерџент: за сипање детерџената и адитива (погледајте „Детерџенти и веш“).

Тастер **ON/OFF** : притисните на кратко тастер за укључивање или искључивање машине. Лампица **START/PAUSE** која трепери полако зеленом бојом указује да је машина укључена. За искључивање машине током прања тастер треба држати притиснут мало дуже, око 3 сек.; кратак или случајни притисак неће омогућити искључивање машине. Искључивање машине током прања поништава само прање.

РУЧИЦА ПРОГРАМИ: за подешавање жељеног програма (погледајте „Табелу програма“).

Тастери и лампице **ОПЦИЈЕ:** за избор опција на располагању. Контролна лампица која одговара одабраној опцији остаће упалјена.



Тастер **ТИП ПРАЊА** : Притисните га да бисте изабрали жељени интензитет прања.

Тастер **ТЕМПЕРАТУРА** : притисните тастер за редуковање или искључивање температуре; вредност се приказује на дисплеју.

Тастер **ЦЕНТРИФУГА** : притисните тастер за редуковање или потпуно искључивање центрифуге; вредност се читава на дисплеју.

Тастер **ПОКРЕТАЊЕ СА ЗАДРШКОМ** : притисните за подешавање покретања одабраног програма са задршком; задршка се приказује на дисплеју.

Тастер и лампица **START/PAUSE:** када зелена лампица трепери полако, притисните тастер за покретање прања. Када се циклус покрене, лампица светли стално. За покретање паузе прања притисните поново тастер; лампица ће треперити жутом бојом. Ако симбол  није осветљен, могуће је отворити врата (Сачекајте око 3 минута). За покретање прања од тачке у којој је прекинуто притисните тастер поново.

Тастер **БЛОКИРАЊЕ ТАСТЕРА** : за активирање блокаде командне табле тастер држати притиснут око 2 секунде. Осветљени симбол  показује да је командна табла блокирана. На овај начин се спречава случајна промена програма (са изузетком тастер за ON/OFF), пре свега у случају да у кући има деце.

За деактивирање блокаде командне табле тастер држите притиснут око 2 секунде.

Статус stand by

Ова машина за прање испуњава све нове стандарде везане за уштеду електричне енергије и опремљена је системом за аутоматско гашење (stand by) који се активира након око 30 минута у случају да се машина не користи. Накратко притисните тастер ON/OFF и машина ће се поново активирати.

Дисплеј

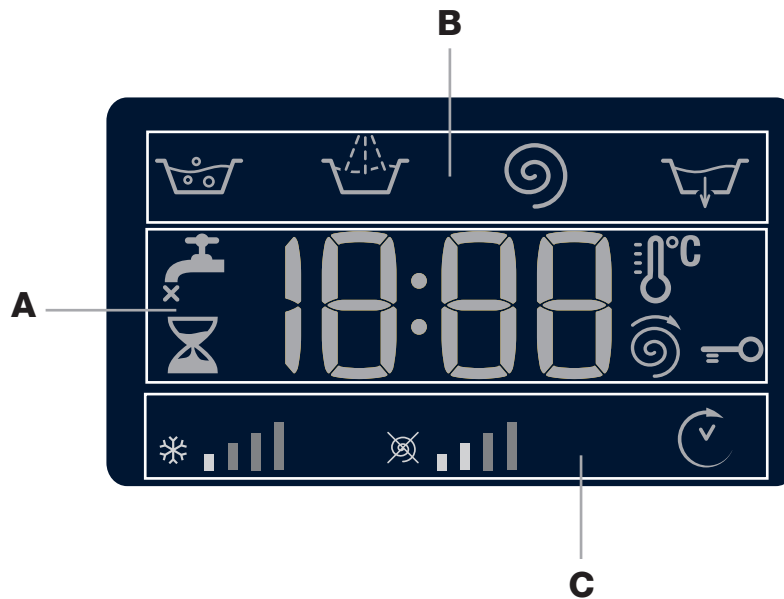

Дисплеј је користан за програмирање машине и пружа вишеструке информације.

У одељку **A** се приказује трајање разних програма и на располагању је круг који показује време преостало до краја програма; а у случају да је задато **ПОКРЕТАЊЕ СА ЗАДРШКОМ**, приказује се време преостало до покретања одабраног програма.

Осим тога, притиском на тастер се приказују максималне вредности брзине центрифуге и температуре коју машина може постићи на основу одабраног програма или последње изабране вредности ако су компатибилне са изабраним програмом.

У одељку **B** се приказују „фазе прања“ предвиђене за одабрани програм, а за покренути програм „фазе прања“ у току:

- Прање
- Испирање
- Центрифуга
- Пражњење

У одељку **C** присутне су, слева, иконе које се односе на „температуру“, „центрифугу“ и „Задршку покретања“. Цртице „температура“ показују ниво температуре у односу на максималну коју је могуће изабрати за подешени циклус.

Цртице „центрифуга“ показују ниво центрифуге у односу на максималну коју је могуће изабрати за подешени циклус.

Упаљени симбол „задршка“ указује да се на дисплеју приказује вредност подешене „ПОКРЕТАЊЕ СА ЗАДРШКОМ“.

Контролна лампица **Врата блокирана**

Упаљени симбол показује да су врата блокирана. Да би се избегла оштећења, пре отварања врата треба сачекати да се симбол угаси (Сачекајте око 3 минута).

За отварање врата током текућег циклуса притисните тастер START/PAUSE; када се симбол ВРАТА БЛОКИРАНА угаси, биће могуће отворити врата.

Како реализовати циклус прања

SR

1. **УКЉУЧИВАЊЕ МАШИНЕ.** Притисните тастер ; лампица START/PAUSE споро трепери зелено.



2. **УБАЦИВАЊЕ ВЕША.** Отворите врата. Ставите веш, водећи рачуна да не пређе тежину дату у табели програма на следећој страни.

3. **ДОЗИРАЊЕ ДЕТЕРЏЕНТА.** Извучите посуду и сипајте детерџент у одговарајуће кадице како је објашњено у „Детерџенти и веш“.

4. **ЗАТВОРИТЕ ВРАТА.**

5. **ИЗБОР ПРОГРАМА.** Помоћу ручице ПРОГРАМИ изаберите жељени програм; са њим је повезана температура и брзина центрифуге које се могу променити. На екрану се појављује дужина трајања циклуса.

6. **ПОСЕБНО ПОДЕШАВАЊЕ ЦИКЛУСА ПРАЊА.** Притисните одговарајуће тастере:

  **Промена температуре и/или центрифуге.** Машина аутоматски приказује максималне вредности температуре и центрифуге предвиђене за задати програм или последње изборе ако су компатибилни са изабраним програмом. Притиском на тастер  прогресивно се смањује температура све до прања на хладно „OFF“. Притиском на тастер  прогресивно се смањује центрифуга све до искључења „OFF“. Још један притисак на тастере вратиће вредности на предвиђени максимум за изабрани циклус.

! Избором програма  температуру можете повећати све до 90°.

 **Задавање покретања са задршком.**

За подешавање покретања одабраног програма са задршком притискајте одговарајући тастер све док се не постигне жељено време задршке. Када је та опција активна, на дисплеју се пали симбол . За укидање одложеног покретања притискајте тастер све док се на дисплеју не појави натпис „OFF“.

Бирање жељеног интензитета прања.

Опција  дозвољава оптимизовање прања на основу степена запрљаности одеће и жељеног интензитета прања.

Изаберите програм прања, циклус се аутоматски подешава на ниво „Normal“, оптимизован за рубље које је умерено запрљано (подешавање не важи за циклус „Вуна“, који се аутоматски подешава на ниво „Delicate“.

За много запрљано рубље притискајте тастер  док не достигнете ниво „Intensive“. Овај ниво гарантује прање високог учинка захваљујући употреби веће количине воде у почетној фази

циклуса и већим механичким покретима и користан је за уклањање најупорнијих флека. Може се користити **са** избељивачем или **без** њега.

Ако желите да обавите избељивање, убаците испоручену додатну кадицу **4**, у кадицу **1**. При дозирању избељивача не прелазите ниво „max“ обележен на централном делу (*погледајте слику на стр. 58*).

За мало запрљано рубље или за нежнији третман одеће притискајте тастер  док не достигнете ниво „Delicate“. Циклус смањује механичке покрете како би се гарантовали савршени резултати прања за осетљиво рубље.

Промене карактеристика циклуса.

- Притисните тастер за активирање опције; упалиће се лампица која одговара тастеру.
- Притисните поново тастер за деактивирање опције; лампица ће се угасити.

! Ако одабрана опција није компатибилна са задатим програмом лампица ће треперити, а опција се неће активирати.

! Ако одабрана опција није у складу са неком другом претходно подешеном, одговарајућа лампица прве одабране функције ће треперити, а активираће се само друга, лампица активираних опција се пали.

! Опције могу мењати препоручену количину веша и/или трајање циклуса.

7. **ПОКРЕТАЊЕ ПРОГРАМА.** Притисните тастер START/PAUSE. Одговарајућа лампица ће светлети константно зелено, а врата ће се блокирати (упаљен симбол ВРАТА БЛОКИРАНА ). За промену програма током текућег циклуса покрените паузу машине притиском на тастер START/PAUSE (лампица START/PAUSE ће треперити полако жутом бојом); затим одаберите жељени циклус и поново притисните тастер START/PAUSE.

За отварање врата током текућег циклуса притисните тастер START/PAUSE; када се симбол ВРАТА БЛОКИРАНА  угаси, биће могуће отворити врата (Сачекајте око 3 минута). Притисните поново тастер START/PAUSE за поновно покретање програма од тачке у којој је био заустављен.

8. **КРАЈ ПРОГРАМА.** На дисплеју се исписује „END“ када се угаси симбол ВРАТА БЛОКИРАНА , биће могуће отворити врата (Сачекајте око 3 минута). Отворите врата, извучите веш и угасите машину.

! Ако желите да откажете већ покренути циклус, дуго притисните тастер . Циклус се прекида и машина се гаси.

Табела програма

Програми	Опис програма	Макс. темп. (°C)	Брзина макс. (обртаја у минути)	Детерџенти				Оптерећење макс. (кг)	Преостала влага %	струје kWh	Укупна потрошња воде lt	Трајање циклуса
				Претпрање	Прање	Избелјивач	Омекишвач					
1	Против мрља	40°	1000	●	●	-	●	4	-	-	-	180'
2	Бело рубље	60°	1000	●	●	-	●	4	-	-	-	180'
	Памук 60°(1): Веома запрљан бели и шарени веш постојаних боја.	60° (Max. 90°)	1000	●(3)	●	●	●	6	62	0.83	50	150'
	Памук 40° (2): Мало запрљан бели и осетљиви шарени веш постојаних боја.	40°	1000	-	●	●	●	6	62	0.86	69	145'
5	Синтетика: Веома прљав отпоран шарени веш	60°	800	●	●	●	●	3.5	44	0.93	47	110'
5	Синтетика (4): Мало прљав отпоран шарени веш.	40°	800	●	●	●	●	3.5	44	0.57	46	95'
6	Антиалергијско	60°	1000	-	●	●	●	4	-	-	-	195'
7	Беби	40°	1000	●	●	●	●	4	-	-	-	145'
8	Вуна: За вуну, кашмир, итд.	40°	800	-	●	-	●	1.5	-	-	-	70'
9	Осетљиво	30°	0	-	●	-	●	1	-	-	-	80'
10	Брзо 60 минута: За брзо освежавање прљавог веша (није за вуну, свилу и веш који се пере ручно).	60°	1000	-	●	-	●	3.5	62	0.81	40	60'
11	Памук 20°: Мало запрљан бели и осетљиви шарени веш постојаних боја.	20°	1000	-	●	●	●	6	-	-	-	170'
12	Памук	Хладна вода	1000	-	●	-	●	6	62	0.11	60	80'
13	Синтетика	Хладна вода	800	-	●	-	●	3	48	0.07	30	70'
14	Брзо 30 минута	Хладна вода	800	-	●	-	●	3	71	0.04	34	30'
	Испирање	-	1000	-	-	-	●	6	-	-	-	36'
	Центрифуга + Пражњење	-	1000	-	-	-	-	6	-	-	-	16'

Трајање циклуса приказано на екрану или наведено у упутству је процена заснована на стандардним условима. Стварно време може да зависи од више бројних фактора, као што су температура и притисак воде на улазу, температура околине, количина детерџента, количина и тип рубља, уравнотеженост рубља, додатне изабране опције.

1) Контролни програм према норми 1061/2010: задајте програм са температуром од 60°C.

Овај циклус је погодан за прање памучног рубља које је уобичајено запрљано и најефикаснији је у погледу комбиноване потрошње струје и воде за рубље које може да се пере на 60°C. Ефективна температура прања може да се разликује од оне која је назначена.

2) Контролни програм према норми 1061/2010: задајте програм са температуром од 40°C.

Овај циклус је погодан за прање памучног рубља које је уобичајено запрљано и најефикаснији је у погледу комбиноване потрошње струје и воде за рубље које може да се пере на 40°C. Ефективна температура прања може да се разликује од оне која је назначена.

3) На температури од 60 °C функција "Предпрање" не може да се активира.

За све Тест институте:

2) Дуги програм за памук: задајте програм са температуром од 40°C.

4) Дуги програм за синтетику: задајте програм 5 са температуром од 40°C.

Опције прања

- Ако одабрана опција није компатибилна са задатим програмом лампица ће треперити, а опција се неће активирати.

- Ако одабрана опција није у складу са неком другом претходно подешеном, одговарајућа лампица прве одабране функције ће треперити, а активираће се само друга, лампица активираних опција се пали.

Додатно испирање

Одабиром ове опције повећава се ефикасност испирања, и обезбеђује се максимално уклањање детерџента. Корисно је за нарочито осетљиву кожу.

Предпрање

Избором ове функције реализује се предпрање, корисно при скидању тврдокорних мрља.

НАПОМЕНА: Додати детерџент у одговарајућу кадицу.

Детерџенти и веш

SR

Посуда за детерџент

Добар резултат прања зависи чак и од исправног дозирања детерџента: повећаном дозом прање није ефикасније а доприноси се стварању наслага на унутрашњим деловима машине и загађењу животне средине.

! Користите детерџент у праху за бело памучно рубље и за претпрање или за прање рубља на температури већој од 60°C.

! Пратите упутства на паковању детерџента.

! Не користите детерџенте за ручно прање, пошто стварају много пене.

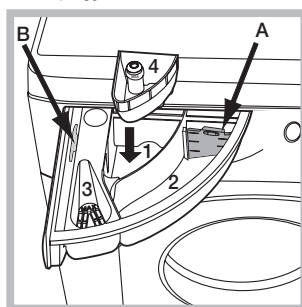

Извуците посуду за детерџенте и сипајте детерџент или адитив прању на следећи начин
кадица 1: Детерџент за претпрање (у праху)
Пре сипања детерџента проверите да није убачена додатна кадица 4.
кадица 2: Детерџент за прање (у праху или течан)

У случају да користите течан детерџент, препоручује се коришћење приложеног зида **A** за исправно дозирање. За употребу детерџента у праху користите зид у отвору **B**.

кадица 3: Адитиви (омекшивач, итд.)

Омекшивач не сме да цури кроз решетку.

додатна кадица 4: Избелјивач

Припрема веша

- Веш поделите према:
 - врсти тканине/ симболу на етикети.
 - бојама: одвојите шарени од белог веша.
- Испразните џепове и проверите дугмад.
- Не прелазите наведене вредности, које се односе на суво рубље: погледајте „Табелу програма“.

Колико је тежак веш?

- 1 чаршав 400-500 гр.
- 1 јастучница 150-200 гр.
- 1 столњак 400-500 гр.
- 1 баде-мантил 900-1200 гр.
- 1 пешкир 150-250 гр.

Посебни програми

Противмрља: Овај програм **1** је прилагођен прању много запрљаног рубља са отпорним бојама. Овај програм гарантује супериорнију класу прања од стандардне (класа А). Не користите овај програм ако сте помешали рубље различитих боја. Препоручујемо употребу детерџента у праху. За упорне мрље препоручујемо претходно третирање са посебним адитивима.

Бело рубље: употребљавајте циклус **2** за прање белог рубља. Програм је намењен очувању светле боје белог рубља током времена. За најбоље резултате се препоручује коришћење детерџента у праху.

Против алергије: Користите програм **6** за уклањање главних изазивача алергија попут полена, гриња, псећих или мачећих длака.

Беби: користите програм **7** за скидање прљавштине типичне за децу и скидање детерџента са крпа како бисте избегли алергијске реакције осетљиве дечије коже. Циклус је осмишљен тако да смањи количину бактерија употребом веће количине воде и оптимизирањем ефекта специфичних хигијенских адитива додатих детерџенту.

Вуна: Циклус прања „Вуна“ ове машине Hotpoint-Ariston је тестиран и одобрен од компаније Woolmark за прање вунене одеће класифициране као одећа „која може да се пере ручно“, а прање се обавља следећи упутства произвођача овог уређаја. Циклус прања „Вуна“ ове машине Hotpoint-Ariston је тестиран и одобрен од компаније Woolmark за прање вунене одеће класифициране као одећа „која може да се пере ручно“, а прање се обавља следећи упутства назначена на етикети одеће и упутства произвођача овог уређаја. (M1126)



Осетљиво: користите програм **9** за прање веома осетљивог рубља, које има апликације од штраса или перлица.

За прање одеће од **свиле** и **завеса** изаберите циклус **9** и подесите ниво „Delicate“ под опцијом

Препоручујемо да преврнете одећу пре прања и ставите мале делове у одговарајућу врећицу за прање осетљиве одеће. За најбоље резултате се препоручује коришћење течног детерџента за осетљиву одећу.

Еко програми

Еко програми нуде добре перформансе прања на основу ниске температуре са малим утрошком енергије ради заштите животне средине и уштеде. Еко програми (**12** Памук, **13** Синтетика и **14** Брзо 30 минута) направљени су за разне врсте тканина и за мало прљав веш. За оптималан резултат препоручујемо коришћење течног детерџента; саветујемо претходно третирање манжетни, оковратника и мрља.

Памук 20° стандард је идеалан за прљав памучни веш. Добре перформансе, такође са хладном водом, упоредне са прањем на 40°, гарантоване су механичком радњом која функционише варирањем брзине поновљеним и приближеним ударцима.

Систем балансирања терета

Пре сваке центрифуге, да би се избегле претеране вибрације и терет равномерно распоредио, бубањ се окреће брзином мало већом од оне током прања. Ако се после неколико поновљених покушаја терет још увек није равномерно распоредио, машина ће извршити центрифугу брзином мањом од предвиђене. У случају великог дисбаланса, распоређивање врши машина уместо центрифуге. Да би се побољшало распоређивање терета и правилно балансирање, препоручује се мешање великих и малих комада веша.

Може се догодити да машина не ради. Пре позивања Техничке службе (*погледајте „Техничка служба“*), проверите да се не ради о проблему лако решивом уз помоћ следећег списка.

Неправилности:

Могући узроци / Решење:

Машине се не укључује.

- Утикач није увучен у утичницу или није увучен довољно да би имао контакт.
- У кући нема струје.

Циклус прања не почиње.

- Врата нису добро затворена
- Дугме ON/OFF није притиснуто.
- Дугме START/PAUSE није притиснуто.
- Славина за воду није отворена.
- Подешено је одлагање времена покретања (ЗАДРШКА ПОКРЕТАЊА, *погледајте „Како извести циклус прања“*).

**Машина не прима воду
(на дисплеју се приказује
треперећи натпис „H2O“).**

- Црево за напајање водом није повезано на славину.
- Црево је савијено.
- Славина за воду није отворена.
- У кући нема воде.
- Притисак није задовољавајући.
- Дугме START/PAUSE није притиснуто.

**Машина наизменично прима и
испушта воду.**

- Одводно црево није постављено између 65 и 100 цм од земље (*погледајте „Постављање“*).
- Крај испусног црева је потопљен у воду (*погледајте „Постављање“*).
- Цев у зиду пропушта ваздух.

Ако се и после ових провера проблем не реши, затворите славину за воду, искључите машину и позовите Техничку службу. Ако се стан налази на последњим спратовима зграде, могуће је да се јавља феномен сифона, због чега машина стално убацује и избацује воду. Да бисте избегли ову неправилност у продаји се налазе одговарајући анти-сифон вентили.

**Машина не испушта воду или не
центрифугира.**

- Програмом није предвиђено избацивање воде: са одређеним програмима потребно је ручно избацивати воду.
- Одводно црево је савијено (*погледајте „Постављање“*).
- Испусни вод је зачепљен.

**Машина јако вибрира током
центрифуге.**

- Бубањ у тренутку инсталације није био правилно деблокиран (*погледајте „Постављање“*).
- Машина не стоји равно (*погледајте „Постављање“*).
- Машина је притиснута између намештаја и зида (*погледајте „Постављање“*).

Машина губи воду.

- Црево за довод воде није добро затегнуто (*погледајте „Постављање“*).
- Фиока за детерџенте је блокирана (за чишћење *погледајте „Одржавање и чување“*).
- Одводно црево није добро фиксирано (*погледајте „Постављање“*).

**Лампице „Опције“ и „START/
PAUSE“ брзо трепере и на
дисплеју се приказује шифра
неправилности (нпр. F-01, F-..).**

- Искључите машину и извучите утикач из утичнице, сачекајте око 1 минут а затим је поново укључите.
Уколико неправилност остане, позвати Техничку службу.

Настаје много пене.

- Детерџент није одређен за машинско прање (треба да носи натпис „за машинско прање“, „за ручно и машинско прање“, или слично).
- Претерано дозирање.

Техничка служба

SR

Пре него што позовете Техничку службу:

- Проверите да ли сами можете да отклоните неправилност (погледајте „Неправилности и решења”);
- Поново покрените програм да бисте проверили да ли је неправилност уклоњена;
- У супротном, обратите се центру за техничку подршку.

! Никада се не обраћајте неовлашћеним сервисерима.

Јавите:

- врсту неправилности;
- модел машине (Mod.);
- серијски број (S/N).

Ове информације се налазе на плочици постављеној на задњем делу машине и у предњем делу отвора.

Производ фиш	
Марка	HOTPOINT/ARISTON
Модел	WMG 602 EU
Капацитет памучног прања у кг	6
Енергетска класа од A+++ (ниска потрошња) до G (висока потрошња)	A++
Годишња потрошња енергије (kWh) ¹⁾	163
Потрошња за стандардне програме памука на 60 °C при пуном оптерећењу у kWh ²⁾	0.831
Потрошња за стандардни програм памук 60°C у делимичном оптерећењу у kWh ²⁾	0.635
Потрошња стандардних памучних програма на 40°C при делимичног пуњења у kWh ²⁾	0.571
Потрошња (W) у пасивном режиму	0.5
Потрошња енергије (W) при режиму рада	8
Годишња потрошња воде у литрима ³⁾	8643
Класа сушења од G (најмања ефикасност) до A (висока ефикасност)	C
Максимална брзина центрифуге ⁴⁾	1000
Резидуални садржај влаге ⁵⁾	62.0%
Трајање у минутима на стандардном програму за памук 60 °C при пуном оптерећењу	150
Трајање у минутима на стандардном програму за памук 60 °C у делимичном оптерећењу	120
Трајање у минутима на стандардном програму памук 40 °C у делимичном оптерећењу	115
Трајање у минутима када се прелази из радног режима у приправност	30
Резидуални садржај влаге ⁶⁾	50
Ниво буке у dB(A) ге 1 pW при центрифуги ⁶⁾	74
Модел за уградњу	

¹⁾ Информације о енергетској етикети производа и описа се односи на стандардне памучне програме на 60°C у пуном и делимична оптерећења и стандардног програма Памук 40°C у делимичном оптерећењу. Стандардни програми Памук 60°C и 40°C су погодне за прање нормално запрљане одеће и најефикаснији искоришћавањ енергије и воде. Делимична оптерећење је половина од максималног оптерећења капацитета.

²⁾ На основу 220 стандардних циклуса прања за памук при 60°C и 40°C у пуном и делимичном оптерећењу и потрошње енергије ниског режима. Стварна потрошња енергије ће зависити од тога колико апарат се користи.

³⁾ На основу 220 стандардних циклуса прања за памук 60°C и 40°C у пуном и делимичном оптерећењу. Стварна потрошња воде ће зависити од тога како се апарат користи.

⁴⁾ По-ниската стойност между стандартни програми 60 °C при пълно и частично зареждане или 40°C при частично зареждане.

⁵⁾ Већа вредност добијена за памучне програма на 60 °C потпуно или делимично оптерећење или 40°C у делимичном оптерећењу.

⁶⁾ На основу фазе прања и центрифуге на стандардних програмима за памук при 60°C при пуном оптерећењу.

CZ

Česky

WMG 602

Obsah

Instalace, 62-63

Rozbalení a vyrovnání do vodorovné polohy
Připojení k elektrické a k vodovodní síti
První prací cyklus
Technické údaje

Údržba a péče, 64

Uzavření přívodu vody a vypnutí elektrického napájení
Čištění pračky
Čištění dávkovače pracích prostředků
Péče o dvířka a buben
Čištění čerpadla
Kontrola přítokové hadice na vodu

Opatření a rady, 65

Základní bezpečnostní pokyny
Likvidace

Popis pračky, 66-67

Ovládací panel
Displej

Jak provést prací cyklus, 68

Programy a volitelné funkce, 69

Tabulka programů
Volitelné funkce praní

Prací prostředky a prádlo, 70

Dávkovač pracích prostředků
Příprava prádla
Speciální programy

Poruchy a způsob jejich odstranění, 71

Servisní služba, 72

Instalace

CZ

! Je důležité uschovat tento návod tak, abyste jej mohli kdykoli konzultovat. V případě prodeje, darování nebo přestěhování pračky se ujistěte, že zůstane uložen v blízkosti pračky, aby mohl posloužit novému majiteli při seznámení s její činností a s příslušnými upozorněními.

! Pozorně si přečtěte uvedené pokyny: Obsahují důležité informace týkající se instalace, použití a bezpečnosti při práci.

Rozbalení a vyrovnaní do vodorovné polohy

Rozbalení

1. Rozbalte pračku.
2. Zkontrolujte, zda během přepravy nedošlo k jejímu poškození. V případě, že je poškozena, ji nezapojujte a obraťte se na prodejce.

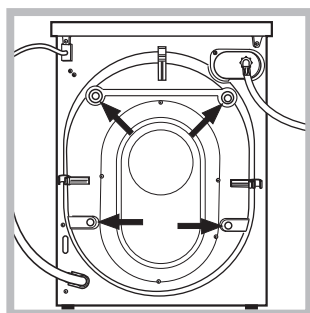

3. Odstraňte 4 šrouby chránící před poškozením během přepravy a gumovou podložku s příslušnou rozpěrkou, které se nacházejí v zadní části (viz obrázek).

4. Uzavřete otvory po šroubech plastovými krytkami z příslušenství.

5. Uschovejte všechny díly: v případě opětovné přepravy pračky je bude třeba namontovat zpět.

! Obaly nejsou hračky pro děti!

Vyrovnaní do vodorovné polohy

1. Pračku je třeba umístit na rovnou a pevnou podlahu, aniž by se opírala o stěnu, nábytek či něco jiného.

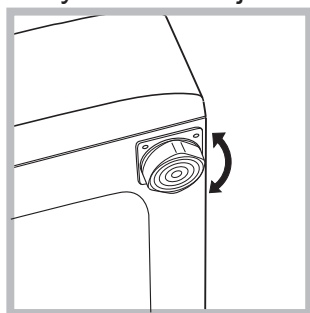

2. V případě, že podlaha není dokonale vodorovná, mohou být případné rozdíly vykompenzovány šroubováním předních nožek (viz obrázek); Úhel sklonu, naměřený na pracovní ploše,

nesmí přesáhnout 2°.

Dokonalé vyrovnaní do vodorovné polohy zabezpečí stabilitu zařízení a zamezí vzniku vibrací a hluku během činnosti. V případě instalace na podlahovou krytinu nebo na koberec nastavte nožky tak, aby pod pračkou zůstal dostatečný volný prostor pro ventilaci.

Připojení k elektrické a k vodovodní síti

Připojení přítokové hadice vody

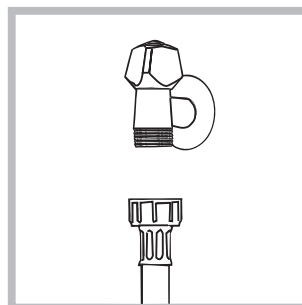

1. Připojte přívodní hadici jejím zašroubováním ke kohoutku studené vody s hrdlem se závitem 3/4" (viz obrázek). Před připojením hadice nechte vodu odtékat, dokud nebude čirá.

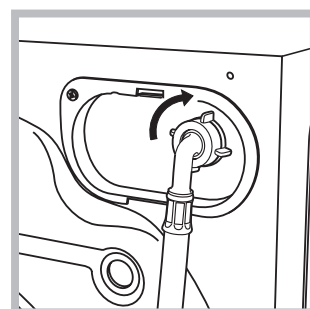

2. Připojte přítokovou hadici k pračce prostřednictvím příslušné přípojky na vodu, umístěné vpravo nahoře (viz obrázek).

3. Dbejte na to, aby hadice nebyla příliš ohnutá ani stlačená.

! Tlak v rozvodu vody se musí pohybovat v rozmezí hodnot uvedených v tabulce s technickými údaji (viz vedlejší strana).

! V případě, že délka přítokové hadice nebude dostatečná, se obraťte na specializovanou prodejnu nebo na autorizovaný technický personál.

! Nikdy nepoužívejte již použité hadice.

! Používejte hadice z příslušenství zařízení.

Připojení vypouštěcí hadice

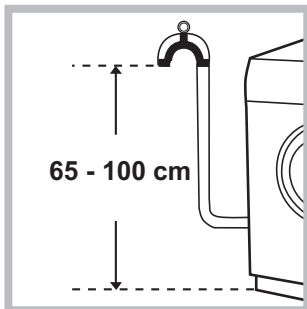

Připojte vypouštěcí hadici k odpadovému potrubí nebo k odpadu ve stěně, který se nachází od 65 do 100 cm nad zemí; zamezte jejímu ohybu

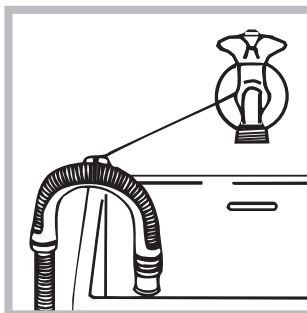

nebo ji uchyťte k okraji umývadla či vany a připevněte ji ke kohoutu prostřednictvím držáku z příslušenství (viz obrázek). Volný konec vypouštěcí hadice nesmí zůstat ponořený do vody.

! Použití prodlužovacích hadic se nedoporučuje; je-li však nezbytné, prodlužovací hadice musí mít stejný průměr jako originální hadice a její délka nesmí přesáhnout 150 cm.

Připojení k elektrické síti

Před zasunutím zástrčky do zásuvky se ujistěte, že:

- Je zásuvka uzemněna a že vyhovuje normám;
- je zásuvka schopna snést maximální zátěž odpovídající jmenovitému příkonu zařízení, uvedenému v tabulce s technickými údaji (viz vedle);
- hodnota napájecího napětí odpovídá údajům uvedeným v tabulce s technickými údaji (viz vedle);
- je zásuvka kompatibilní se zástrčkou pračky. V opačném případě je třeba vyměnit zásuvku nebo zástrčku.

! Pračka nesmí být umístěna venku – pod širým nebem, a to ani v případě, že by se jednalo o místo chráněné před nepřízní počasí, protože je velmi nebezpečné vystavit ji působení deště a bouří.

- ! Po definitivní instalaci pračky musí zásuvka zůstat snadno přístupná.
- ! Nepoužívejte prodlužovací kabely a rozvodky.
- ! Kabel nesmí být ohnutý ani stlačený.
- ! Výměna kabelu musí být svěřena výhradně autorizovanému technickému personálu.

Upozornění! Výrobce neponese žádnou odpovědnost za následky nerespektování uvedených předpisů.

První prací cyklus

Po instalaci zařízení je třeba ještě předtím, než je použijete na praní prádla, provést jeden zkušební cyklus s pracím prostředkem a bez náplně prádla nastavením pracího programu „Samočištění“ (viz „Čištění pračky“).

Technické údaje

Model	WMG 602
Rozměry	šířka 59,5 cm výška 85 cm hloubka 54 cm
Kapacita	od 1 do 6 kg
Napájení	Viz štítek s technickými údaji, aplikovaný na zařízení.
Připojení k rozvodu vody	maximální tlak 1 MPa (10 bar) minimální tlak 0.05 MPa (0.5 bar) kapacita bubnu 52 litrů
Rychlost odstředování	až do 1000 otáček za minutu
Kontrolní programy podle směrnice 1061/2010 1015/2010	program $\leq 60^{\circ}\text{C}$; Standardní programy pro bavlnu 60 $^{\circ}$; program $\leq 40^{\circ}\text{C}$; Standardní programy pro bavlnu 40 $^{\circ}$.
 	Toto zařízení odpovídá následujícím normám Evropské unie: - 2004/108/CE (Elektromagnetická kompatibilita) - 2006/95/CE (Nízké napětí) - 2012/19/EU (WEEE)

Údržba a péče

CZ

Uzavření přívodu vody a vypnutí elektrického napájení

- Po každém praní uzavřete přívod vody. Tímto způsobem dochází k omezení opotřebení pračky a ke snížení nebezpečí úniku vody.
- Před zahájením čištění pračky a během operací údržby vytáhněte zástrčku napájecího kabelu z elektrické zásuvky.

Čištění pračky

- Vnější části a části z gumy se mohou čistit hadrem navlhčeným ve vlažné vodě a saponátu. Nepoužívejte rozpouštědla ani abrazivní látky.
- Pračka je vybavena programem „Samočištění“ vnitřních částí, který musí být proveden **bez jakéhokoli druhu náplně v bubnu**.

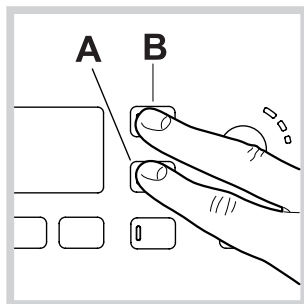

Prací prostředek (množství rovnající se 10% množství doporučeného pro částečně znečištěné prádlo) nebo specifické přídatné prostředky pro čištění pračky budou moci být použity jako

pomocné prostředky v pracím programu. Doporučuje se provést samočisticí program každých 40 cyklů praní. Pro aktivaci programu stiskněte současně tlačítka **A** a **B** na dobu 5 sekund (viz obrázek). Program bude zahájen automaticky a bude trvat přibližně 70 minut. Cyklus je možné ukončit stisknutím tlačítka START/PAUSE.

Čištění dávkovače pracích prostředků

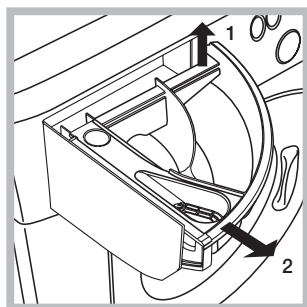

Vytáhněte dávkovač jeho nadzvednutím a vytažením směrem ven (viz obrázek). Umyjte jej pod proudem vody; tento druh vyčištění je třeba provádět pravidelně.

Péče o dvířka a bubn

- Dvířka ponechte pokaždé pootevřená, aby se zabránilo tvorbě nepříjemných zápachů.

Čištění čerpadla

Součástí pračky je samočisticí čerpadlo, které nevyžaduje údržbu. Může se však stát, že se v jeho vstupní části, určené k jeho ochraně a nacházející se v jeho spodní části, zachytí drobné předměty (mince, knoflíky).

! Ujistěte se, že byl prací cyklus ukončen, a vytáhněte zástrčku ze zásuvky.

Přístup ke vstupní části čerpadla:

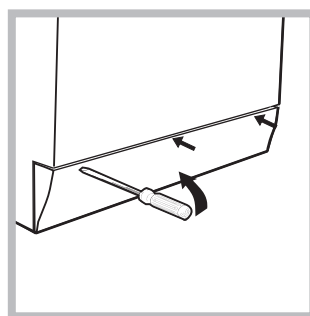

1. pomocí šroubováku odstraňte krycí panel nacházející se v přední části pračky (viz obrázek);

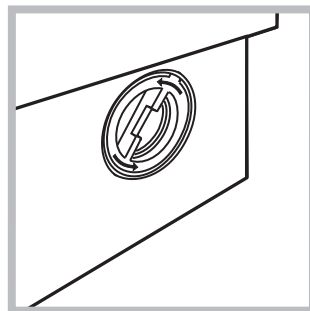

2. Odšroubujte víko jeho otáčením proti směru hodinových ručiček (viz obrázek): vytečení malého množství vody je zcela běžným jevem;

3. dokonale vyčistěte vnitřek;
4. zašroubujte zpět víko;
5. namontujte zpět panel, přičemž se před jeho přisunutím k zařízení ujistěte, že došlo ke správnému zachycení háčků do příslušných podélných otvorů.

Kontrola přítokové hadice na vodu

Stav přítokové hadice je třeba zkontrolovat alespoň jednou ročně. Jsou-li na ní viditelné praskliny nebo trhliny, je třeba ji vyměnit: silný tlak působící na hadici během pracího cyklu by mohl způsobit její náhlé roztržení.

! Nikdy nepoužívejte již použité hadice.

! Pračka byla navržena a vyrobena v souladu s platnými mezinárodními bezpečnostními předpisy. Tato upozornění jsou uváděna z bezpečnostních důvodů a je třeba si je pozorně přečíst.

Základní bezpečnostní pokyny

- Toto zařízení bylo navrženo výhradně pro použití v domácnosti.
- Toto zařízení mohou používat děti od 8 let a osoby se sníženými fyzickými, sensorickými nebo duševními schopnostmi nebo osoby s nedostatečnými zkušenostmi a znalostmi, když se nacházejí pod náležitým dohledem nebo když byly náležitě vyškoleny ohledně bezpečného použití zařízení a uvědomují si související nebezpečí. Děti si nesmí hrát se zařízením. Děti nesmí provádět operace údržby a čištění bez dohledu.
- Pračku mohou používat pouze dospělé osoby podle pokynů uvedených v tomto návodu.
- Nedotýkejte se zařízení bosí nebo v případě, že máte mokré nebo vlhké ruce či nohy.
- Nevytahujte zástrčku ze zásuvky tahem za kabel, ale uchopením za zástrčku.
- Neotvírejte dávkovač pracích prostředků během činnosti zařízení.
- Nedotýkejte se odčerpávané vody, protože může mít velmi vysokou teplotu.
- Nepokoušejte se o násilné otevření dvířek: mohlo by dojít k poškození bezpečnostního uzávěru, který zabraňuje náhodnému otevření.
- Při výskytu poruchy se v žádném případě nepokoušejte o opravu vnitřních částí zařízení.
- Vždy mějte pod kontrolou děti a zabraňte tomu, aby se přibližovaly k zařízení během pracího cyklu.
- Během pracího cyklu mají dvířka tendenci ohřát se.
- V případě potřeby přemíst'ujte pračku ve dvou nebo ve třech a věnujte celé operaci maximální pozornost. Nikdy se nepokoušejte zařízení přemíst'ovat sami, je totiž velmi těžké.
- Před zahájením vkládání prádla zkontrolujte, zda je buben prázdný.

Likvidace

- Likvidace obalových materiálů:
při jejich odstranění postupujte v souladu s místním předpisy a dbejte na možnou recyklaci.
- Evropská směrnice 2012/19/EU o odpadu tvořeném elektrickými a elektronickými zařízeními nařizuje, že elektrospotřebiče nesmí být likvidovány v rámci běžného pevného městského odpadu. Vyřazená zařízení musí být shromážděna zvlášť za účelem zvýšení počtu recyklovaných a znovupoužitých materiálů, z nichž jsou složena, a z důvodu zabránění možných ublížení na zdraví a škod na životním prostředí. Symbolem je přeškrtnutý koš, uvedený na všech

výrobci s cílem připomenout povinnosti spojené se separovaným sběrem. Podrobnější informace týkající se správného způsobu vyřazení elektrospotřebičů z provozu mohou jejich držitelé získat tak, že se obrátí na navrženou veřejnou instituci nebo na prodejce.

Popis pračky

CZ

Ovládací panel

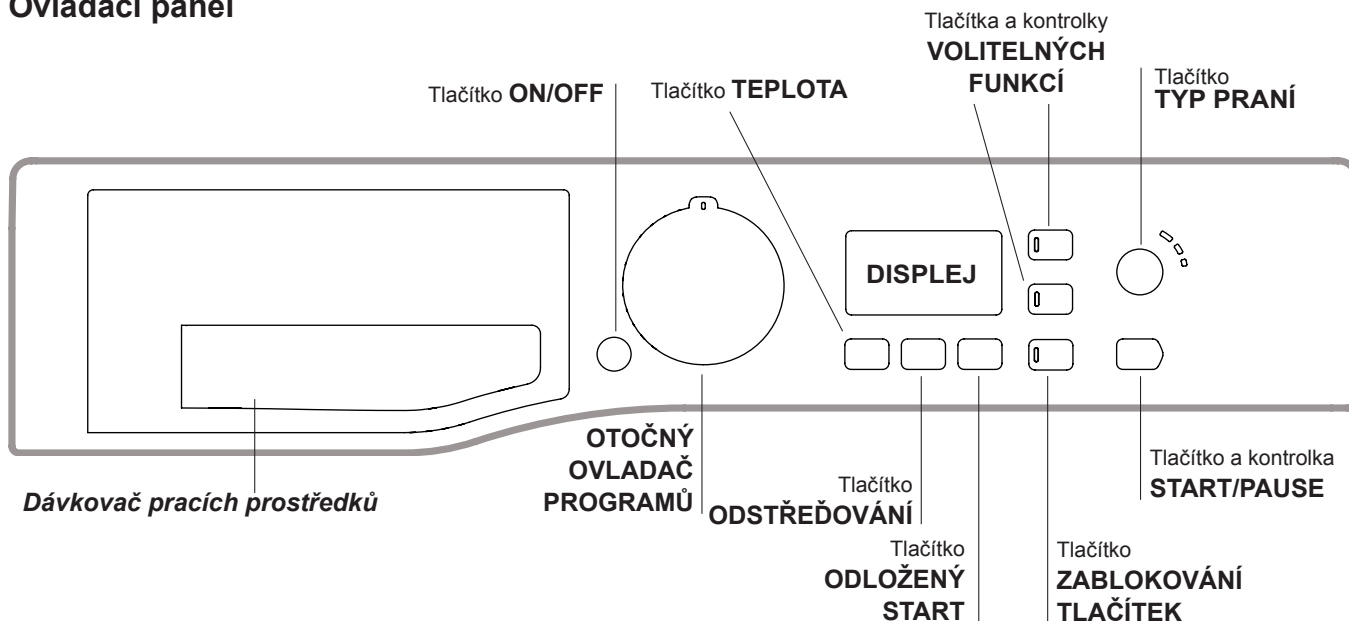



Dávkač pracích prostředků: slouží k dávkování pracích prostředků a přídatných prostředků (viz "Prací prostředky a prádlo").

Tlačítko **ON/OFF** : Zapnete nebo vypnete pračku krátkým stisknutím tlačítka. Kontrolka **START/PAUSE** pomalu blikající zeleným světlem poukazuje na to, že je zařízení zapnuté. Za účelem vypnutí pračky během praní je třeba držet tlačítko stisknuté déle, přibližně 3 sek.; krátké nebo náhodné stisknutí neumožní vypnutí pračky. Vypnutí zařízení během praní způsobí zrušení probíhajícího pracího programu.

OTOČNÝ OVLADAČ PROGRAMŮ: Slouží k nastavení požadovaného programu (viz "Tabulka programů").

Tlačítka a kontrolky **VOLITELNÝCH FUNKCÍ:** slouží k volbě jednotlivých nabízených volitelných funkcí. Kontrolka zvolené volitelné funkce zůstane rozsvícena.



Tlačítko **TYP PRANÍ** : jeho stisknutím můžete provést volbu požadované intenzity praní.

Tlačítko **TEPLOTA** : Stiskněte za účelem snížení nebo úplného vyloučení teploty; hodnota bude uvedena na displeji.

Tlačítko **ODSTŘEĐOVÁNÍ** : Stiskněte za účelem snížení nebo úplného vyloučení odstřeďování - hodnota bude uvedena na displeji.

Tlačítko **ODLOŽENÝ START** : Jeho stisknutím můžete nastavit odložený start zvoleného programu; doba odložení bude zobrazena na displeji.

Tlačítko a kontrolka **START/PAUSE:** když zelená kontrolka začne pomalu blikat, stiskněte toto tlačítko pro zahájení praní. Po zahájení cyklu se kontrolka rozsvítí stálým světlem. Přejete-li si přerušit praní, opětovně stiskněte tlačítko; kontrolka bude blikat oranžovým světlem. Když symbol  není rozsvícen, je možné otevřít dvířka (vyčkejte přibližně 3 minuty). Za účelem opětovného zahájení cyklu z místa, v němž byl přerušen, opětovně stiskněte tlačítko.

Tlačítko **ZABLOKOVÁNÍ TLAČÍTEK** : aktivace zablokování ovládacího panelu se provádí tak, že podržíte stisknuté tlačítko přibližně na 2 sekundy. Rozsvícená kontrolka  poukazuje na to, že je ovládací panel zablokovaný. Tímto způsobem se zamezí náhodným změnám programů (s výjimkou tlačítka **ON/OFF**), zejména když jsou v domácnosti děti. Zrušení zablokování ovládacího panelu se provádí tak, že podržíte stisknuté tlačítko přibližně na 2 sekundy.

Pohotovostní režim

Za účelem shody s novými předpisy souvisejícími s energetickou úsporou je tato pračka vybavena systémem automatického vypnutí (přechodu do pohotovostního režimu – standby), který je aktivován po uplynutí přibližně 30 minut, když se pračka nepoužívá. Krátce stiskněte tlačítko **ON/OFF** a vyčkejte na obnovení činnosti zařízení.

Displej

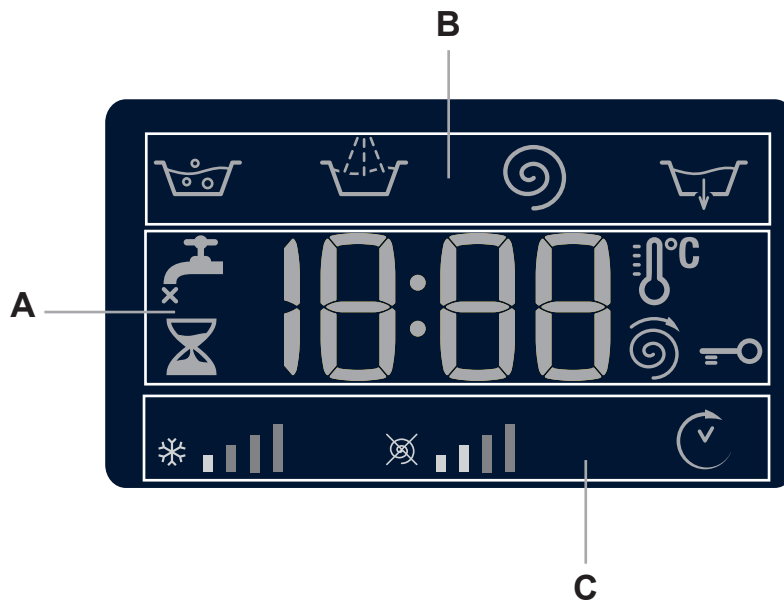





Displej slouží k naprogramování zařízení a poskytuje četné informace.



V části **A** je zobrazována doba trvání různých programů, které jsou k dispozici, a po zahájení cyklu i zbývající doby do jeho ukončení; v případě nastavení ODLOŽENÝ START bude zobrazena doba chybějící do zahájení zvoleného programu.



Kromě toho budou při stisknutí příslušného tlačítka zobrazeny maximální hodnoty rychlosti odstředování a teploty, kterých zařízení může dosáhnout v závislosti na nastaveném programu.

V části **B** jsou zobrazovány “fáze prání”, které jsou součástí zvoleného cyklu, a po zahájení programu také probíhající “fáze prání”:

-  Prání
-  Máchání
-  Odstředování
-  Odčerpání vody

V části **C** jsou přítomné ikony - zleva – “teplota”, “odstředování” a “Odložený start”.

Pruhy “odstředování”   znázorňují úroveň odstředování vzhledem k maximální nastavitelné hodnotě pro nastavený cyklus.

Pruhy “odstředování”   znázorňují úroveň odstředování vzhledem k maximální nastavitelné hodnotě pro nastavený cyklus.

Rozsvícený symbol “odložený start”  informuje o tom, že na displeji je zobrazena nastavená hodnota “Odloženého startu”.

Kontrolka **Zablokovaná dvířka**

Rozsvícený symbol poukazuje na zajištění dvířek. Aby se předešlo poškození, před otevřením dvířek je třeba vyčkat na zhasnutí uvedeného symbolu (vyčkejte přibližně 3 minuty).

Za účelem otevření dvířek v průběhu pracího cyklu stiskněte tlačítko START/PAUSE; když bude symbol ZABLOKOVANÁ DVÍŘKA  zhasnutý, bude možné otevřít dvířka.





Jak provést prací cyklus



CZ



- 1. ZAPNUTÍ ZAŘÍZENÍ.** Stiskněte tlačítko ; kontrolka START/PAUSE bude pomalu blikat zeleným světlem.
- 2. NAPLNĚTE PRAČKU PRÁDLEM.** Otevřete dvířka s průzorem. Naplňte pračku prádlem a dbejte přitom, aby nedošlo k překročení množství náplně, uvedeného v tabulce programů na následující straně.
- 3. NADÁVKUJTE PRACÍ PROSTŘEDEK.** Vytáhněte dávkovač pracích prostředků a naplňte prací prostředek do příslušných přihrádek způsobem vysvětleným v části "Prací prostředky a prádlo".
- 4. ZAVŘETE DVÍŘKA.**
- 5. ZVOLTE PRACÍ PROGRAM.** Otočným ovladačem PROGRAMŮ zvolte požadovaný program; teplotu a rychlost odstředování, které jsou k programu přiřazeny, je možné měnit. Na displeji se zobrazí doba trvání cyklu.

6. NASTAVTE PRACÍ PROGRAM DLE VAŠICH POTŘEB.

Použijte příslušná tlačítka:

  **Změňte teplotu a/nebo odstředování.**
Zařízení automaticky zobrazuje maximální teplotu a rychlost odstředování pro nastavený program nebo poslední zvolené hodnoty, jsou-li kompatibilní se zvoleným programem. Stisknutím tlačítka  je možné postupně snížit teplotu až po praní ve studené vodě "OFF". Stisknutím tlačítka  je možné postupně snížit rychlost odstředování až po jeho úplné vyloučení "OFF". Další stisknutí tlačítek obnoví nastavení maximálních přednastavených hodnot.
! Výjimka: při volbě programu  bude možné zvýšit teplotu až na 90°C.



 **Nastavení odloženého startu.**
Pro nastavení odloženého startu zvoleného programu stiskněte příslušné tlačítko až do dosažení požadované doby odložení. Když je tato volitelná funkce aktivní, na displeji se rozsvítí symbol . Pro zrušení odloženého startu je třeba tisknout tlačítko, dokud se na displeji nezobrazí nápis "OFF".

Nastavte požadovanou intenzitu praní.
Tlačítko  umožňuje provést optimalizaci praní na základě stupně znečištění tkanin a požadované intenzity praní.
Zvolte program praní; cyklus bude automaticky nastaven na úroveň "Normal" (Normální) a bude provedena jeho optimalizace pro středně znečištěné prádlo (toto nastavení neplatí pro cyklus „Vlna“, který se automaticky nastaví na úroveň "Delicate" [Jemné]).
Pro značně znečištěné prádlo stiskněte tlačítko , dokud nebude nastavena úroveň "Intensive" (Intenzivní). Tato úroveň zaručuje dokonalé praní díky použití většího množství vody v počáteční fázi cyklu a větší mechanický pohyb a je užitečná pro odstranění nejodolnějších skvrn. Může se používat

s bělicím prostředkem nebo bez něj. Když si přejete provést bělení, vložte přídatnou nádobku 4 z příslušenství do přihrádky 1. Při dávkování bělicího prostředku nepřekračujte úroveň „max“, vyznačenou na středovém čepu (viz obrázek na str. 70).
Pro mírně znečištěné prádlo nebo pro choulostivější zacházení s látkami stiskněte tlačítko  až po dosažení úrovně "Delicate" (Jemné). Cyklus omezí mechanický pohyb pro zajištění dokonalých výsledků praní u choulostivého prádla.

Změna vlastností cyklu.

- Stiskněte tlačítka aktivace volitelné funkce; dojde k rozsvícení odpovídající kontrolky tlačítka.
 - Opětovným stisknutím můžete zvolenou volitelnou funkci zrušit; příslušná kontrola zhasne.
- ! V případě, že zvolená volitelná funkce není kompatibilní s nastaveným pracím programem, kontrolka začne blikat a volitelná funkce nebude aktivována.
! Když zvolená volitelná funkce není kompatibilní s některou z již nastavených volitelných funkcí, kontrolka první zvolené funkce bude blikat a bude aktivována pouze druhá; kontrolka aktivované volitelné funkce se rozsvítí.
! Volitelné funkce mohou změnit doporučenou náplň a/nebo dobu trvání cyklu.

- 7. SPUSŤTE PROGRAM.** Stiskněte tlačítko START/PAUSE. Příslušná kontrolka se rozsvítí stálým modrým světlem a dojde k zablokování dvířek (rozsvícený symbol ZABLOKOVANÁ DVÍŘKA ). Za účelem změny programu během probíhajícího cyklu přerušte činnost pračky stisknutím tlačítka START/PAUSE (kontrolka START/PAUSE bude pomalu blikat oranžovým světlem); zvolte požadovaný cyklus a znovu stiskněte tlačítko START/PAUSE.
Za účelem otevření dvířek v průběhu pracího cyklu stiskněte tlačítko START/PAUSE; když bude symbol ZABLOKOVANÁ DVÍŘKA  zhasnutý, bude možné otevřít dvířka (vyčkejte přibližně 3 minuty). Opětovným stisknutím tlačítka START/PAUSE znovu uveďte do činnosti prací program z bodu, ve kterém byl přerušen.
- 8. UKONČENÍ PROGRAMU.** Bude oznámeno zobrazením nápisu "END" na displeji. Po zhasnutí symbolu ZABLOKOVANÁ DVÍŘKA  bude možné otevřít dvířka (vyčkejte přibližně 3 minuty). Otevřete dvířka, vyložte prádlo a vypněte zařízení.

! Přejete-li si zrušit již zahájený cyklus, stiskněte déle tlačítko . Cyklus bude přerušena a dojde k vypnutí zařízení.

Tabulka programů

Programy	Popis programu	Max. teplota (°C)	Max. rychlost (otáčky za minutu)	Prací prostředky a přídavné prostředky				Max. náplň (kg)	Zbytková vlhkost %	Spotřeba energie kWh	Celkové množství vody lt	Doba trvání cyklu
				Předpírka	Praní	Bélicí prostředek	Aviváž					
1	Odstraňování Skvrn	40°	1000	●	●	-	●	4	-	-	-	180'
2	Bílé prádlo	60°	1000	●	●	-	●	4	-	-	-	180'
	Standardní programy pro bavlnu 60°(1): Silně znečištěné bílé a barevné prádlo z odolných tkanin.	60° (Max. 90°)	1000	●(3)	●	●	●	6	62	0.83	50	150'
	Standardní programy pro bavlnu 40°(2): Málo znečištěné bílé a barevné prádlo z odolných tkanin.	40°	1000	-	●	●	●	6	62	0.86	69	145'
5	Syntetické: Velmi znečištěné barevné prádlo z odolných tkanin.	60°	800	●	●	●	●	3.5	44	0.93	47	110'
5	Syntetické (4): Málo znečištěné barevné prádlo z odolných tkanin.	40°	800	●	●	●	●	3.5	44	0.57	46	95'
6	Protialergické	60°	1000	-	●	●	●	4	-	-	-	195'
7	Ditské Prádlo	40°	1000	●	●	●	●	4	-	-	-	145'
8	Vlna: Pro vlnu, kašmír apod.	40°	800	-	●	-	●	1.5	-	-	-	70'
9	Choulostivé prádlo	30°	0	-	●	-	●	1	-	-	-	80'
10	Rychlé Praní 60': K rychlému oživení mírně znečištěného prádla (nedoporučuje se pro vlnu, hedvábí a prádlo určené pro ruční praní).	60°	1000	-	●	-	●	3.5	62	0.81	40	60'
11	Standardní programy pro bavlnu 20°: Málo znečištěné bílé a barevné prádlo z odolných tkanin.	20°	1000	-	●	●	●	6	-	-	-	170'
12	Bavlna	Studená voda	1000	-	●	-	●	6	62	0.11	60	80'
13	Syntetické	Studená voda	800	-	●	-	●	3	48	0.07	30	70'
14	Rychlé Praní 30'	Studená voda	800	-	●	-	●	3	71	0.04	34	30'
	Máchání	-	1000	-	-	-	●	6	-	-	-	36'
	Odstředování + Odčerpání vody	-	1000	-	-	-	-	6	-	-	-	16'

Doba trvání cyklu uvedená na displeji nebo v návodu představuje odhad vypočítaný na základě standardních podmínek. Skutečná doba se může měnit v závislosti na četných faktorech, jako je např. teplota a tlak vody na vstupu, teplota prostředí, množství pracího prostředku, množství a druh náplně, vyvážení náplně a zvolené volitelné funkce.

1) Kontrolní program podle normy 1061/2010: nastavte program s teplotou 60°C.

Tento cyklus je vhodný pro praní běžně znečištěné bavlny a jedná se o neúčinnější cyklus z hlediska kombinované spotřeby energie a vody určený pro prádlo, které lze prát při teplotě do 60°C. Skutečná teplota praní se může lišit od uvedené.

2) Kontrolní program podle normy 1061/2010: nastavte program s teplotou 40°C.

Tento cyklus je vhodný pro praní běžně znečištěné bavlny a jedná se o neúčinnější cyklus z hlediska kombinované spotřeby energie a vody určený pro prádlo, které lze prát při teplotě do 40°C. Skutečná teplota praní se může lišit od uvedené.

3) Při teplotě 60°C nelze funkci "Předpírka" aktivovat.

Pro všechny Test Institutes:

2) Dlouhý program pro praní bavlny: nastavte program s teplotou 40°C.

4) Dlouhý program pro syntetiku: nastavte program 5 s teplotou 40°C.

Volitelné funkce praní

- V případě, že zvolená volitelná funkce není kompatibilní s nastaveným pracím programem, kontrolka začne blikat a volitelná funkce nebude aktivována.

- Když zvolená volitelná funkce není kompatibilní s některou z již nastavených volitelných funkcí, kontrolka první zvolené funkce bude blikat a bude aktivována pouze druhá; kontrolka aktivované volitelné funkce se rozsvítí.

Předpírka

Volbou této funkce dojde k provedení předpírky, užitečné pro odstranění odolných skvrn.

POZN.: Přidejte prací prostředek do příslušné přihrádky.

Extra Máchání

Volbou této volitelné funkce se zvýší účinnost máchání a zajistí se maximální stupeň odstranění pracího prostředku. Je užitečná zejména pro mimořádně citlivé pokožky.

Prací prostředky a prádlo

CZ

Dávkač pracích prostředků

Dobry výsledek praní závisí také na správném dávkování pracího prostředku: použití jeho nadměrného množství snižuje efektivitu praní a napomáhá tvorbě vodního kamene na vnitřních částech pračky a zvyšuje znečištění životního prostředí.

! Pro předpírku a praní při teplotě vyšší než 60 °C používejte práškové prací prostředky pro bílé bavlněné prádlo.

! Dodržujte pokyny uvedené na obalu pracího prostředku.

! Nepoužívejte prací prostředky určené pro ruční praní, protože způsobují tvorbu nadměrného množství pěny.

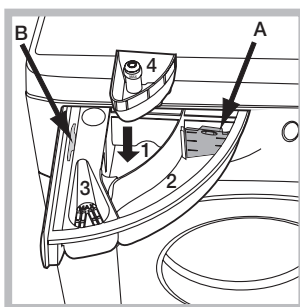

Při vytahování dávkače pracích prostředků a při jeho plnění pracími nebo přídatnými prostředky postupujte následovně.

Příhrádka 1: Prací prostředek (práškový) pro předpírku

Před naplněním příhrádky pracím prostředkem se ujistěte, že v dávkači není

vložena přídatná příhrádka 4.

Příhrádka 2: Prací prostředek (v prášku nebo tekutý)

V případě použití tekutého pracího prostředku se doporučuje použít pro správné dávkování malou přepážku **A** z příslušenství. Pro použití práškového pracího prostředku vložte malou přepážku do prohloubeniny **B**.

Příhrádka 3: Přídatné prostředky (aviváž atd.)

Aviváž nesmí vytékat z mřížky.

přídatná příhrádka 4: Bělící prostředek

Příprava prádla

- Roztřídte prádlo podle:
 - druhu tkaniny / symbolu na visače.
 - barvy: oddělte barevné prádlo od bílého.
- Vyprázdněte kapsy a zkontrolujte knoflíky.
- Nepřekračujte povolenou náplň, vztahující se na hmotnost suchého prádla: viz "Tabulka programů".

Kolik váží prádlo?

- 1 prostěradlo 400-500 g
- 1 povlak na polštář 150-200 g
- 1 ubrus 400-500 g
- 1 župan 900-1.200 g
- 1 ručník 150-250 g

Speciální programy

Odstraňování Skvrn: cyklus **1** vhodný pro praní značně znečištěného prádla s odolnými barvami. Tento program zaručuje vyšší třídu praní než standardní třída (třída A). Při použití tohoto programu nemíchejte spolu prádlo různých barev. Doporučuje se použít práškového pracího prostředku. Pro odolné skvrny se doporučuje provést předošetení specifickými přídatnými prostředky.

Bílé prádlo: použijte cyklus **2** pro praní bílého prádla. Program je navržen pro dlouhodobé zachování zářivosti bílé barvy.

Pro dosažení nejlepších výsledků se doporučuje použít práškový prací prostředek.

Protialergické: použijte program **6** pro odstranění hlavních alergenů, jako jsou pyl, roztoči a kočičí a psí chlupy.

Dětské Prádlo: na odstranění typické špíny dětského oblečení použijte příslušný program **7** a řádně odstraňte prací prostředek z prádla, abyste předešli alergickým reakcím jemné dětské pokožky. Tento prací cyklus byl navržen pro snížení množství bakterií s použitím vyššího množství vody a pro optimalizaci účinku specifických hygienických přísad, přidaných k pracímu prostředku.

Vlna: Prací cyklus „Vlna“ této pračky Hotpoint-Ariston byl testován a schválen společností Woolmark Company pro praní prádla z vlny, které je klasifikováno jako „prádlo určené pro ruční praní“, za podmínky, že bude praní provedeno v souladu s pokyny uvedenými na visače oblečení a s pokyny dodanými výrobcem elektrického spotřebiče. Hotpoint-Ariston je první značkou praček, která získala od společnosti Woolmark Company certifikát Woolmark Apparel Care - Platinum za svou výkonnost při praní a spotřebu vody a energie. (M1126)



Choulostivé prádlo: pro praní velmi choulostivého prádla, které obsahuje aplikace, jako je štras nebo pajetky, použijte program **9**.

Pro praní **hedvábného** prádla a **záclon** zvolte cyklus **9** a nastavte úroveň "Delicate" (Jemné) volitelné funkce . Doporučuje se prádlo před praním převrátit naruby a vložit malé kusy prádla do příslušného sáčku pro praní choulostivého prádla.

Pro dosažení nejlepších výsledků se doporučuje použít tekutý prací prostředek pro choulostivé prádlo.

Eko programy

Programy Eko nabízejí dobrou výkonnost praní při nízkých teplotách, přičemž umožňují nižší použití elektrické energie s výhodami pro životní prostředí i pro finanční úsporu.

Programy Eco (**12** Bavlna, **13** Syntetické a **14** Rychlé praní 30') byly vytvořeny pro různé druhy tkanin a pro mírně znečištěné prádlo. Pro zajištění optimálního výsledku doporučujeme použít tekutý prací prostředek; doporučuje se předběžně ošetřit manžety, límce a skvrny.

Standardní programy pro bavlnu 20° ideální pro náplně ze znečištěné bavlny. Dobrá výkonnost i za studena, srovnatelná s praním při 40 °C, je zaručena mechanickým působením, které je založeno na změně rychlosti v krátkých nebo dlouhých intervalech.

Systém automatického vyvážení náplně

Před každým odstředováním buben provede otáčení rychlostí lehce převyšující rychlost praní, aby se odstranily vibrace a aby se náplň rovnoměrně rozložila. V případě, že po několiknásobných pokusech o vyvážení prádlo ještě nebude správně vyváženo, zařízení provede odstředování nižší rychlostí, než je přednastavená rychlost. Při nadměrném nevyvážení pračka provede namísto odstředování vyvážení. Pro dosažení rovnoměrnějšího rozložení náplně a jejího správného vyvážení se doporučuje míchat velké a malé kusy prádla.

Může se stát, že pračka nebude fungovat. Dříve, než zatelefonujete na Servisní službu (viz "Servisní služba"), zkontrolujte, zda se nejedná o problém, který lze snadno vyřešit s pomocí následujícího seznamu.

Poruchy:

Možné příčiny / Způsob jejich odstranění:

Pračku nelze zapnout.

- Zástrčka není zasunuta v zásuvce nebo není zasunuta natolik, aby došlo ke spojení kontaktů.
- V celém domě je vypnutý proud.

Nedochází k zahájení pracovního cyklu.

- Nejsou řádně zavřená dvířka.
- Nebylo stisknuto tlačítko ON/OFF.
- Nebylo stisknuto tlačítko START/PAUSE.
- Nebyl otevřen kohout přívodu vody.
- Byla nastavena doba opoždění startu.

Nedochází k napouštění vody do pračky (na displeji je zobrazen blikající nápis "H2O").

- Přívodní hadice není připojena k vodovodnímu kohoutu.
- Hadice je příliš ohnutá.
- Nebyl otevřen kohout přívodu vody.
- V celém domě je uzavřený přívod vody.
- V rozvodu vody není dostatečný tlak.
- Nebylo stisknuto tlačítko START/PAUSE.

Dochází k nepřetržitému napouštění a odčerpávání vody.

- Vypouštěcí hadice se nachází mimo určené rozmezí od 65 do 100 cm nad zemí (viz "Instalace").
- Koncová část vypouštěcí hadice je ponořena ve vodě (viz "Instalace").
- Odpad ve stěně není vybaven odvodušňovacím otvorem.

Když ani po uvedených kontrolách nedojde k odstranění problému, uzavřete přívod vody, vypněte pračku a přivolejte Servisní službu. V případě, že se byt nachází na jednom z nejvyšších poschodí, je možné, že dochází k sifonovému efektu, jehož následkem pračka nepřetržitě napouští a odčerpává vodu. Pro odstranění uvedeného efektu jsou v prodeji běžně dostupné speciální protisifonové ventily.

Nedochází k vyčerpání vody nebo k odstředování.

- Odčerpání vody tvoří součást nastaveného programu: u některých programů je potřebné jejich manuální uvedení do činnosti.
- Vypouštěcí hadice je ohnutá (viz "Instalace").
- Odpadové potrubí je ucpané.

Během odstředování je možné pozorovat silné vibrace pračky.

- Během instalace nebyl buben odjištěn předepsaným způsobem (viz "Instalace").
- Pračka není dokonale vyrovnaná do vodorovné polohy (viz "Instalace").
- Pračka je stlačena mezi nábytkem a stěnou (viz "Instalace").

Dochází k úniku vody z pračky.

- Přítoková hadice není správně zašroubována (viz "Instalace").
- Dávkovač pracích prostředků je ucpan (způsob jeho vyčištění je uveden v části "Údržba a péče").
- Vypouštěcí hadice není upevněna předepsaným způsobem (viz "Instalace").

Kontrolky "Volitelné funkce" a kontrolka "START/PAUSE" blikají a na displeji je zobrazen kód poruchy (např.: F-01, F-..).

- Vypněte zařízení a vytáhněte zástrčku ze zásuvky, vyčkejte přibližně 1 minutu a zařízení znovu zapněte.

Když porucha přetrvává, obraťte se na servisní službu.

Dochází k tvorbě nadměrného množství pěny.

- Použitý prací prostředek není vhodný pro použití v automatické pračce (musí obsahovat označení "pro praní v pračce", "pro ruční praní nebo pro praní v pračce" nebo podobné označení).
- Bylo použito nadměrné množství pracího prostředku.

Před přivoláním Servisní služby:

- Zkontrolujte, zda nejste schopni poruchu odstranit sami (viz "Poruchy a způsob jejich odstranění");
- Znovu uveďte do chodu prací program, abyste ověřili, zda byla porucha odstraněna;
- V záporném případě se obraťte na středisko servisní služby.

! Nikdy se neobracejte s žádostí o pomoc na techniky, kteří nejsou k výkonu této činnosti oprávněni.

Při hlášení poruchy uveďte:

- druh poruchy;
- model zařízení (Mod.);
- výrobní číslo (S/N).

Tyto informace jsou uvedeny na štítku aplikovaném na zadní části pračky a v její přední části, dostupné po otevření dvířek.

NAŘÍZENÍ KOMISE V PŘENESENÉ PRÁVOMOCI (EU) č. 1061/2010

Značka	HOTPOINT/ARISTON
Model	WMG 602 EU
Jmenovitá kapacita bavlněné látky v kg	6.0
Třída energetické účinnosti na stupnici A+++ (nejnižší spotřeba) až G (vysoká spotřeba)	A++
Roční spotřeba energie v kWh ¹⁾	163.0
Spotřeba energie standardního programu pro bavlnu pro praní při 60 °C s celou náplní v kWh ²⁾	0.831
Spotřeba energie standardního programu pro bavlnu pro praní při 60 °C s poloviční náplní v kWh ²⁾	0.635
Spotřeba energie standardního programu pro bavlnu pro praní při 40 °C s poloviční náplní v kWh ²⁾	0.571
Vážená spotřeba energie ve vypnutém stavu ve W	0.5
Vážená spotřeba energie v režimu ponechání v zapnutém stavu ve W	8.0
Roční spotřeba vody v litrech ³⁾	8643
Třída účinnosti sušení odstředováním na stupnici od G (nejmenší účinnost) do A (nejvyšší účinnost)	C
Maximální otáčky při odstředování ⁴⁾	1000
Zbytkový obsah vlhkosti v % ⁵⁾	62%
Trvání „standardního programu pro bavlnu pro praní při 60 °C“ s celou náplní v minutách.	150
Trvání „standardního programu pro bavlnu pro praní při 60 °C“ s poloviční náplní v minutách.	120
Trvání „standardního programu pro bavlnu pro praní při 40 °C“ s poloviční náplní v minutách.	115
Trvání režimu ponechání v zapnutém stavu v minutách	30
Emise hluku v dB(A) re 1 pW během praní ⁶⁾	50
Emise hluku v dB(A) re 1 pW během odstředování ⁶⁾	74

¹⁾ "Standardní program pro bavlnu pro praní při 60 °C" s celou náplní a poloviční náplní a standardní program pro bavlnu pro praní při 40 °C s poloviční náplní jsou standardní prací programy, na které se vztahují informace uvedené na energetickém štítku a v informačním listu. Tyto programy jsou vhodné pro praní běžně znečištěného bavlněného prádla a jedná se o nejúčinnější programy z hlediska kombinované spotřeby energie a vody.

²⁾ Na základě 220 standardních pracích cyklů s programy pro bavlnu pro praní při 60 °C a 40 °C s celou a poloviční náplní a spotřeba v režimech s nízkou spotřebou energie. Skutečná spotřeba energie bude záviset na tom, jak je spotřebič používán.

³⁾ Na základě 220 standardních pracích cyklů s programy pro bavlnu pro praní při 60 °C a 40 °C s celou a poloviční náplní. Skutečná spotřeba vody bude záviset na tom, jak je spotřebič používán.

⁴⁾ U standardního programu pro bavlnu pro praní při 60 °C s celou náplní nebo u standardního programu pro bavlnu pro praní při 40 °C s poloviční náplní podle toho, která hodnota je menší.

⁵⁾ U standardního programu pro bavlnu pro praní při 60 °C s celou náplní nebo u standardního programu pro bavlnu pro praní při 40 °C s poloviční náplní podle toho, která hodnota je větší.

⁶⁾ Během fáze praní a odstředování u standardního programu pro bavlnu pro praní při 60 °C s celou náplní.