

TACK FÖR ATT DU KÖPT EN INDESIT-PRODUKT

För att få en mer fullständig assistans måste du registrera din produkt på www.indesit.com/register



Läs dessa säkerhetsanvisningar noga innan du använder apparaten.

Det är absolut nödvändigt att transportbultarna tas bort innan maskinen används. För detaljerade instruktioner om hur transportbultarna tas bort, se installationsguiden.

KONTROLLPANEL

1. ON/OFF-knapp
2. knapp och indikatorlampan
3. TEMPERATUR-knapp
4. DISPLAY
5. BARNLÅS-knapp
6. ALTERNATIV-knapp
7. SENARELAGD START-knapp
8. CENTRIFUG-knapp
9. VÄLJARVRED FÖR TVÄTTCYKEL
10. PUSH & GO-knappen

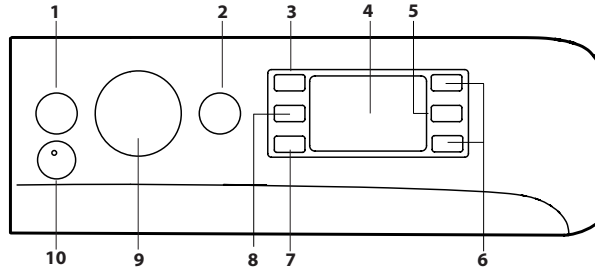

TVÄTTCYKELTABELL

Maximal last 8 kg Effektgång i läge av 0,5 W/i tillslaget läge 8 W						Tvättmedel och tillsatser		Rekommenderat tvättmedel		Återstående fuktighet % (***)	Energiförbrukning kWh	Totalt vatten l	Tvätttemperatur °C	
Tvättcykel	Temperatur		Maximal centrifugering (varv per minut)	Maxlast (kg)	Tidslängd (h : m)	Tvätt	Sköljmedel	Pulver	Flytande					
	Inställning	Intervall				2	3							
1	Bomull	30°C	☼ - 30°C	1200	4.5	**	●	○	-	✓	-	-	-	
2	Syntet	30°C	☼ - 30°C	1000	4.5	**	●	○	-	✓	-	-	-	
3	Kulör	30°C	☼ - 30°C	1000	4.5	**	●	○	-	✓	-	-	-	
4	Skonsam/Fintvätt	30°C	☼ - 30°C	0	1	**	●	○	-	✓	-	-	-	
5	Snabbtvätt 30 min	30°C	☼ - 30°C	800	4.5	0:30	●	○	-	✓	71	0,18	37	27
6	Bomull (2)	40°C	☼ - 60°C	1400	8	4:15	●	○	✓	✓	49	1,10	97	45
7	Syntet (3)	40°C	☼ - 60°C	1200	4.5	2:55	●	○	✓	✓	35	0,8	55	43
8	Blandat	40°C	☼ - 40°C	1400	8	**	●	○	-	✓	-	-	-	-
9	Eco 40-60 (1)	40°C	40°C	1351	8	3:30	●	○	✓	✓	53	0,80	54	33
				1351	4	2:45	●	○	✓	✓	53	0,58	47	35
				1351	2	2:10	●	○	✓	✓	53	0,47	37	32
10	Vit	60°C	☼ - 90°C	1400	8	2:35	●	○	✓	✓	55	1,79	89	55
11	Snabb	20°C	☼ - 20°C	800	1.5	**	●	○	-	✓	-	-	-	-
11	Snabb	40°C	☼ - 40°C	1200	4.5	**	●	○	-	✓	-	-	-	-
11	Snabb	60°C	☼ - 60°C	1000	8	**	●	○	✓	✓	-	-	-	-
12	Täckan	30°C	☼ - 30°C	1000	3.5	**	●	○	-	✓	-	-	-	-
13	Ylle	40°C	☼ - 40°C	800	2	**	●	○	-	✓	-	-	-	-
14	20 °C	20°C	☼ - 20°C	1400	8	1:50	●	○	-	✓	55	0,14	78	22
15	Sköljning + centrifugering	-	-	1400	8	**	-	○	-	-	-	-	-	-
16	Centrifugering + tömning *	-	-	1400	8	**	-	-	-	-	-	-	-	-
6	Eko bomull (4)	60 °C	60 °C	1400	8	3:50	●	○	✓	✓	53	0,9	54	-
		40 °C	40 °C	1400	8	4:15	●	○	✓	✓	49	1,10	97	-

● Nödvändig dosering ○ Extra dosering

Cykeltiden som anges på displayen eller i bruksanvisningen är en uppskattning baserad på standardförhållanden. Den faktiska tidslängden kan variera beroende på flera faktorer, såsom temperatur och tryck på inkommande vatten, omgivande temperatur, tvättmedelsmängd, lastmängd och typ, lastbalansering och eventuella alternativ som har valts. Värdena som anges för andra program än programmet Eco 40-60 är endast vägledande.

1) Eco 40-60 - Testtvättcykel i enlighet med den europeiska förordningen om ekodesign 2019/2014. Det mest effektiva programmet när det gäller energi- och vattenförbrukning för tvätt av normalt nedsmutsad bomullstvätt. Observera: centrifughastigheterna som visas på displayen kan skilja sig något från värdena som anges i tabellen.

För alla testinställningar:

2) Lång bomullscykel: ställ in cykel 6 med en temperatur på 40 °C.

3) Lång syntetcykel: ställ in cykel 7 med en temperatur på 40 °C.

4) Eko bomull - Testtvättcykler i enlighet med bestämmelserna 1061/2010. Ställ in tvättcykel "6" på 40 °C eller 60 °C för att använda dessa cykler.

* Genom att välja cykel 16 och utesluta centrifugeringscykeln kommer tvättmaskinen endast att tömma.

** Tvättprogrammets tidslängd kan kontrolleras på displayen.

*** Efter programslut och centrifugering med maximalt vald centrifugeringshastighet, i inställningarna för standardprogram.

PRODUKTBESKRIVNING

1. Ovensida
2. Tvättmedelsfack
3. Kontrollpanel
4. Handtag
5. Glaslucka
6. Tömningspump (bakom sockeln)
7. Sockel (borttagbar)
8. Justerbara fötter (2)

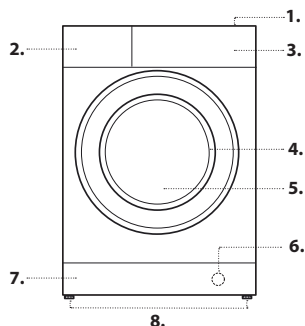

TVÄTTMEDELSFACK

Fack 1:

Häll in tvättmedel i det här facket.

Fack 2: Tvättmedel (pulver eller flytande)

Om flytande tvättmedel används ska den avtagbara plastmellanväggen **A** (medföljer) användas för korrekt dosering.

Om pulvertvättmedel används, skjut in mellanväggen i uttag **B**.

Fack 3: Tillsatser (sköljmedel, osv.)

Sköljmedlet får aldrig vara mer än "max"-nivån som indikeras på tappet i mitten.

! Använd tvättmedel för vita bomullsplagg, för förtvätt och för tvättning vid temperaturer över 60 °C.

! Följ anvisningarna på tvättmedelsförpackningen.

! För att ta bort facket, tryck på spak **C** och dra ut lådan.

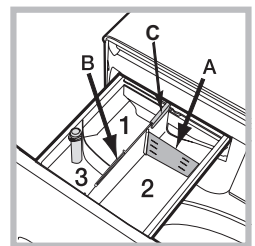

TVÄTTCYKLER

Följ tvättrådsetiketterna som sitter på plaggen. Värdet som anges i symbolen är den högsta rekommenderade temperaturen för tvätt av plagget.



Bomull

En cykel på 30 °C för bomullsplagg. Den möjliggör en minskad förbrukning av elektricitet för uppvärmning av vattnet samtidigt som den garanterar bra tvättresultat. Lämpar sig för lätt smutsade plagg.

Syntet

En cykel på 30 °C för plagg i syntetmaterial. Den möjliggör en minskad förbrukning av elektricitet för uppvärmning av vattnet samtidigt som den garanterar bra tvättresultat. Lämpar sig för lätt smutsade plagg.

Kulört

En cykel på 30 °C som bevarar färger, passar färgade plagg i bomull eller syntetmaterial. Den möjliggör en minskad förbrukning av elektricitet för uppvärmning av vattnet samtidigt som den garanterar bra tvättresultat. Lämpar sig för lätt smutsade plagg.

Fintvätt

För tvätt av mycket ömtåliga plagg. Vi rekommenderar att man vänder kläderna ut och in innan de tvättas. För bästa resultat, använd flytande tvättmedel för ömtåliga plagg.

Snabbtvätt 30 min

För tvätt av lätt smutsade plagg på kort tid. Lämpar sig inte för ylle, silke eller plagg som ska handtvättas.

Bomull

Lämpar sig för tvätt av handdukar, underkläder, bordsdukar osv. tillverkade av tåligt linne och bomull som är måttligt till kraftigt smutsade.

Syntet

Särskilt för syntetmaterial. Om smutsen är svår att få bort kan temperaturen ökas upp till 60 °C och pulvertvättmedel kan också användas.

Blandat

En cykel på 40 °C för att tvätta plagg i bomull och syntetmaterial tillsammans. Lämpar sig för lätt smutsade underkläder.

Eco 40-600

För tvätt av normalt nedsmutsad bomullstvätt som tål att tvättas i 40 °C eller 60 °C, tillsammans i samma cykel. Detta är standardprogrammet för bomull och det mest effektiva när det gäller vatten- och energiförbrukning.

Vit

För kraftigt smutsad vittvätt och färgbeständig kulörtvätt.

Snabb

Möjliggör variation i längden på tvättprogrammet från 20 till 60 min.

- 20 min: Med detta korta program kan du enkelt fräscha upp dina kläder på endast 20 minuter.

- 45 min: en kort cykel utformad för tvätt av en blandning av bomulls- och syntetplagg.

- 60 min: den här cykeln är utformad för tvätt av måttligt smutsade bomullsplagg i 60 °C i en timme, med bra tvättresultat. För syntetiska eller blandade plagg bör temperaturen sänkas till 40 °C.

Dun

Lämpar sig för tvätt stoppad med gåsdun, såsom enkel- eller dubbeltäck- en (väger under 3,5 kg), kuddar eller dunjackor. Täcken ska läggas in i trumman med deras hörn vikta inåt och högst ¾ av trummans totala volym ska fyllas. För bästa resultat rekommenderas att använda flytande tvättmedel som hålls i tvättmedelsfacket.

Wool (Ull) - Woolmark Apparel Care - Blue:

Tvättprogrammet "Ull" är godkänt av Woolmark Company för tvätt av ylleplagg klassificerade som "handtvättbara", förutsatt att tvätten överensstämmer med instruktionerna på plaggets etikett och med de som tillhandahålls av tillverkaren av tvättmaskinen. (M1127)



20 °C

För tvätt av lätt smutsade plagg vid en temperatur på 20 °C.

Sköljning + Centrifugering

Utformad för sköljning och centrifugering.

Centrifugering + Tömning

Utformad för centrifugering och tömning av vattnet.

Eko bomull

För tvätt av normalt smutsade bomullsplagg. Vid 40 °C och 60 °C.

DISPLAY

Displayen är användbar när maskinen programmeras och erbjuder dessutom en mängd information.

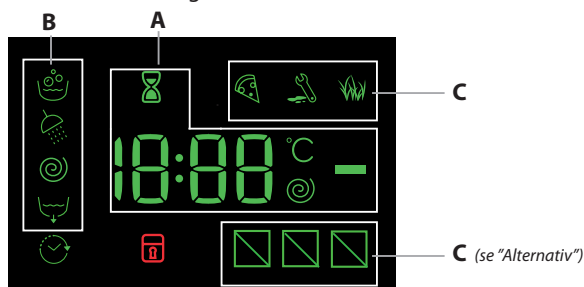

Längden på de tillgängliga tvättcyklerna och återstående tid av en pågående cykel syns i sektion **A**. Om valet Senarelagd start är valt syns nedräkningen till starten av den valda cykeln. Genom att trycka på respektive knapp kan du se maximal centrifugeringshastighet och temperaturvärdena som uppnåtts av maskinen under den inställda tvättcykeln eller de senast valda värdena, såvida dessa är kompatibla med den inställda tvättcykeln.

Timglasets blinkar medan maskinen bearbetar data baserat på den valda cykeln. Efter maximalt 10 minuter förblir timglasets ikon stadigt lysande och den slutgiltiga tiden som återstår visas. "Timglas"-ikonen kommer sedan stängas av ungefär 1 minut efter att den slutgiltiga tiden som återstår har visats.

"Tvättcykelfaser" för den valda tvättcykeln och "tvättcykelfas" för den löpande tvättcykeln visas i sektion **B**:

- Tvätt
- Sköljning
- Centrifugering
- Tömning

När symbolen är tänd innebär det att det inställda värdet för "Senarelagd start" visas på displayen.

Det finns tre nivåer i sektion **C** för tvättalternativen.

INDIKATOR FÖR LÅST LUCKA

När indikatorn för låst lucka är tänd innebär det att luckan är låst. För att undvika skador, vänta tills symbolen har släckts innan luckan öppnas.

För att öppna luckan medan en cykel pågår, tryck på START/PAUSE-knappen . Om symbolen är släckt kan luckan öppnas.

FÖRSTAGÅNGSANVÄNDNING

När apparaten har installerats och innan du använder den för första gången, kör tvättcykeln "Auto-Clean" (Självrengöring) med tvättmedel och utan tvätt.

DAGLIG ANVÄNDNING

Förbered tvätten genom att följa råden i avsnittet "TIPS OCH FÖRSLAG".

Snabb programmering

Tryck på knappen för ON/OFF . Indikeringslampan för START/PAUSE kommer att sakta blinka grön.

- Öppna luckan. Lägg in tvätten och se till att maxlasten som står angiven i cykeltabellen inte överskrids.

- Dra ut tvättmedelsfacket och håll i tvättmedel i respektive fack enligt beskrivningen i avsnittet "TVÄTTMEDELSFACK".

- Stäng luckan.

- Tryck på PUSH & GO-knappen för att starta tvättcykeln.

Traditionell programmering

Tryck på knappen för ON/OFF . Indikeringslampan för START/PAUSE kommer att sakta blinka grön.

- Öppna luckan. Lägg in tvätten och se till att maxlasten som står angiven i tvättcykeltabellen inte överskrids.

- Dra ut tvättmedelsfacket och håll i tvättmedel i respektive fack enligt beskrivningen i avsnittet "TVÄTTMEDELSFACK".

- Stäng luckan.

- Använd väljarvred för TVÄTTCYKEL för att välja önskad tvättcykel: den förknippas med en specifik temperatur och centrifugeringshastighet som kan ändras. Cykelns tidslängd visas på displayen.

- Ändra temperaturen och/eller hastigheten för centrifugering: maskinen visar automatiskt inställda max. temperatur och centrifughastighetsvärdena för det valda programmet eller de senast använda inställningarna, om de är kompatibla med det valda programmet. Genom att trycka på C

- Knappen minskar temperaturen till kalltvätt ("AV"-inställning). Genom att trycka på -knappen minskar centrifugens hastighet gradvis tills den är helt avstängd ("AV"-inställning). De maximala värdena återställs genom att trycka på dessa knappar igen.

- Välj önskade alternativ.

- Tryck på START/PAUSE-knappen för att starta tvättcykeln. Motsvarande indikeringslampa tänds med fast grönt sken och luckan låses (symbolen är tänd).

PAUSA EN CYKEL

För att pausa tvättcykeln, tryck på START/PAUSE igen. Indikeringslampan kommer att blinka orange. Om -symbolen är släckt kan luckan öppnas. För att starta tvättcykeln från den punkt där den avbröts, tryck på START/PAUSE igen.

ÖPPNA LUCKAN (VID BEHOV)

När ett program startar tänds -symbolen för att signalera att luckan inte kan öppnas. När ett tvättprogram körs förblir luckan låst. För att öppna luckan medan ett program pågår, t.ex. för att lägga i eller ta ur plagg, tryck på START/PAUSE för att pausa programmet. Indikeringslampan kommer att blinka orange. Om -symbolen är släckt kan luckan öppnas. Tryck på START/PAUSE igen för att fortsätta programmet.

BYTA PÅGÅENDE TVÄTTPROGRAM

För att byta program mitt i en tvättcykel, pausa tvättmaskinen med START/PAUSE (tillhörande indikeringslampa kommer att blinka orange) och välj sedan önskat program. Tryck på START/PAUSE igen. ! För att avbryta ett program som redan har startat, tryck och håll inne ON/OFF-knappen . Programmet stoppas och maskinen stängs av.

SLUT PÅ PROGRAMMET

Detta indikeras med texten "END" på displayen. När -symbolen har släckts kan luckan öppnas. Öppna luckan och stäng av maskinen. Om du inte trycker på ON/OFF , stängs maskinen av automatiskt efter ungefär



10 minuter. Stäng vattenkranen, öppna luckan och ta ut kläderna från tvättmaskinen. Lämna luckan på glänt för att låta trumman torka.

TILLVAL

- Om det valda alternativet inte är kompatibelt med den inställda tvättcykeln blinkar indikeringslampan och alternativet aktiveras inte.
- Om det valda alternativet inte är kompatibelt med ett annat tidigare valt alternativ, blinkar indikatorlampan tillsammans med en summer (3 pip) och bara det senare alternativet aktiveras. Indikeringslampan för aktiverat alternativ slås på.

Fläckborttagning

Det här valet gör det möjligt att välja typ av smuts för att bäst justera cykeln för att ta bort fläckarna. Följande typer av smuts kan väljas:

-  **Mat:** för fläckar orsakade exempelvis av mat och dryck.
-  **Arbete:** för exempelvis olje- och bläckfläckar.
-  **Utomhus:** för exempelvis ler- och gräsfläckar.

! Längden på tvättcykeln varierar beroende på vilken typ av smuts som är vald.

Snabb

Första gången den här knappen trycks in lyser 45 min-ikonen, andra gången den trycks in lyser 60 min-ikonen och tredje gången lyser 20 min-ikonen.

Senarelagd start

För att ställa in en senarelagd start för det valda programmet, tryck på respektive knapp upprepade gånger tills den önskade fördröjningsperioden visas. När detta alternativ har aktiverats, tänds -symbolen på displayen. För att ta bort inställningen för senarelagd start, tryck på knappen tills "OFF" visas på displayen.

Temperatur

Varje tvättcykel har en förinställd temperatur. För att ändra temperaturen, tryck på -knappen. Värdet visas på displayen.

Centrifugering

Varje tvättprogram har en förinställd centrifugeringshastighet. För att ändra centrifugeringshastigheten, tryck på -knappen. Värdet visas på displayen.



PUSH & GO

För att starta PUSH & GO-cykeln, tryck på denna knapp och håll den intryckt i 2 sekunder. Den lysande indikeringslampan visar att cykeln har startats. Den här tvättcykeln är idealisk för bomulls- eller syntetmaterial eftersom den tvättar vid en temperatur på 30 °C och har en maximal centrifugeringshastighet på 1000 varv per minut. Maxlast 3,5 kg (längd på cykel 45 min).

Hur fungerar den?

1. Lägg in tvätten (bomulls- och/eller syntetplagg) och stäng luckan.
2. Håll i tvättmedel och tillsatser.
3. Starta cykeln genom att trycka på och hålla in PUSH & GO-knappen i 2 sekunder. Aktuell indikeringslampa lyser grön och luckan låses -symbolen lyser).

Obs: när tvättcykeln startas genom att trycka på PUSH & GO-knappen aktiveras en automatisk cykel som inte är anpassningsbar och rekommenderas för bomulls- och syntetplagg. Den här cykeln tillåter inte inställningar av ytterligare tillval.

För att öppna luckan medan en automatisk cykel pågår, tryck på START/PAUSE-knappen . Om symbolen  för låst lucka är släckt kan luckan öppnas. Tryck på START/PAUSE  igen för att starta om cykeln från punkten då den avbröts.

4. Vid slutet på tvättcykeln visas ordet END på displayen.

BARNLÅS

Aktivera kontrollpanelens lås genom att hålla ned -knappen i cirka 2 sekunder. Den tända -symbolen signalerar att kontrollpanelen är låst. På detta sätt kan inte tvättcyklerna modifieras av misstag (ON/OFF-knappen ) , i synnerhet om det finns barn i hemmet. Inaktivera kontrollpanelens lås genom att hålla ned -knappen i cirka 2 sekunder.

TIPS OCH FÖRSLAG

Dela upp tvätt efter:

Typ av textil (bomull, blandade fiber, syntet, ull, handtvätt). Färg (separera kulörplagg från vita, tvätta nya kulörplagg separat). Fintvätt (små plagg såsom nylonstrumpor och behåar med hyskor: lägg dem i en tygpåse).

Töm fickorna:

Föremål som mynt eller tändare kan skada tvättmaskinen och trumman. Kontrollera alla knappar.

Följ rekommendationerna för dosering/tillsatser

Det optimerar tvättresultatet, gör att irriterande rester av överflödigt tvättmedel på din tvätt undviks och sparar pengar genom att undvika att överflödigt tvättmedel går till spillo.

Använd låg temperatur och längre tvättid

De effektivaste programmen sett till energikonsumtion är för det mesta de som tvättar en längre tid vid längre temperaturer.

Ta hänsyn till tvättens storlek

Lasta din tvättmaskin upp till kapaciteten som anges i "Tvättcykeltabellen" för att spara vatten och energi.

Buller och återstående fuktinnehåll

Dessa aspekter beror på rotationshastigheten: ju högre rotationshastighet, desto högre buller och desto lägre blir det återstående fuktinnehåll.

SKÖTSEL OCH UNDERHÅLL

Innan rengöring och underhåll utförs, stäng av tvättmaskinen och koppla från den från elnätet. Använd inte brännbara vätskor för att rengöra tvättmaskinen. Rengör och underhåll din tvättmaskin regelbundet (minst 4 gånger per år).

Koppla från vatten- och strömförsörjningen

Stäng vattenkranen efter varje tvätt. Detta begränsar slitage på hydraulsystemet inuti tvättmaskinen och förhindrar läckage.



Dra ur tvättmaskinens stickkontakt när du rengör den och under allt underhållsarbete.

Rengör tvättmaskinen

Ytterdelarna och gummidelarna på maskinen kan rengöras med en mjuk trasa och ljummet vatten med tvål. Använd inte lösningsmedel eller slipmedel.

Tvättmaskinen har en "Auto-clean"-cykel (Självrengöring) för de inre delarna. Den måste köras utan tvätt i trumman.

För att optimera denna cykel kan man antingen använda tvättmedel (10 % av mängden som anges för lätt smutsade plagg) eller speciella tillsatser för att rengöra tvättmaskinen. Vi rekommenderar att köra en rengöringscykel efter 40 tvättcykler.

Starta cykeln genom att tryck på knapparna  och **11**  samtidigt i 5 sekunder.

Cykeln startas automatiskt och körs i ungefär 70 minuter. Tryck på START/PAUSE  för att avbryta programmet.

Rengör tvättmedelsfacket

Rengör under rinnande vatten. Denna åtgärd bör upprepas regelbundet.

Skötsel av luckan och trumman

Lämna alltid glasluckan öppen för att förhindra att obehaglig lukt bildas.

Rengör pumpen

Tvättmaskinen är utrustad med en pump som rengörs automatiskt och inte kräver något underhåll. Små föremål (såsom mynt eller knappar) kan ibland falla ned i den skyddande förkammaren vid pumpens bas.

! Se till att tvättprogrammet har avslutats och koppla från apparaten från elnätet.

Öppna förkammaren:

1. Ta bort hjulet på maskinens framsida genom att först trycka in mitten och sedan trycka nedåt på båda sidorna för att ta bort den.
2. Lossa dräneringspumpens lock genom att vrida det moturs: det är normalt att vatten läcker ut.
3. Rengör insidan noggrant.
4. Skruva tillbaka locket.
5. Sätt tillbaka panelen, se till att uttagen för krokarna är på plats innan panelen trycks fast på apparaten.

Kontrollera vatteninloppsslangen

Kontrollera vatteninloppsslangen minst en gång om året. Om den är knäckt eller bruten måste den bytas ut: under tvättcyklerna kan vattnets höga tryck spränga slangen.

! Använd aldrig slangar som redan har använts.

SYSTEM FÖR VIKTFÖRDELNING

För att undvika häftiga vibrationer innan varje centrifugering och för att fördela tvätten jämnt roterar trumman kontinuerligt före varje centrifugeringscykel i en hastighet som är något högre än rotationshastigheten vid tvätt. Om tvätten inte är jämnt fördelad efter flertalet försök centrifugerar maskinen i en minskad centrifugeringshastighet. Om tvätten är väldigt ojämnt fördelad utför tvättmaskinen fördelningsprocessen istället för centrifugering. För att underlätta en bättre jämnvikt och fördelning av tvätten rekommenderar vi att små och stora plagg blandas i tvätten.

TILLBEHÖR

Kontakta vår tekniska assistans för att kontrollera om följande tillbehör finns tillgängliga för denna tvättmaskinsmodell.



Staplingsssats

Med detta tillbehör kan du fixera torktumlaren på tvättmaskinens övre plan för att spara utrymme och underlätta lastning och tömning av torktumlaren.

TRANSPORT OCH HANTERING





Lyft inte tvättmaskinen genom att gripa tag i den övre delen.

Dra ur stickkontakten och stäng vattenkranen. Kontrollera att luckan och tvättmedelsfacket är ordentligt stängda. Lossa påfyllningsslangen från vattenkranen och lossa sedan tömningsslangen. Töm allt vatten som finns kvar i slangarna och fäst slangarna så att de inte skadas under transporten. Sätt tillbaka transportbultarna igen. Upprepa i omvänd ordning. Proceduren för att ta bort transportbultarna finns beskriven i "Guider för hälsa & säkerhet och installation".

DEMOLÄGE: stäng AV tvättmaskinen för att avaktivera denna funktion. Tryck sedan på och håll knappen "START/PAUSE"  intryckt. Tryck inom 5 sekunder också på "ON/OFF"  och håll båda knapparna intryckta i 2 sekunder.

FELSÖKNING

Det kan ibland hända att maskinen inte fungerar korrekt. Innan du kontaktar teknisk assistans, kontrollera att problemet inte kan lösas enkelt med hjälp av följande lista.

Funktionsfel	Möjliga orsaker/lösning
Maskinen går inte att slå på.	Apparatens stickkontakt är inte korrekt isatt i vägguttaget. Det finns ingen ström i uttaget eller så har säkringen gått i nätkontakten.
Tvättprogrammet startar inte.	Luckan är inte ordentligt stängd. På / Av-knappen  har inte tryckts in ordentligt. START/PAUSE-knappen  har inte tryckts in ordentligt. Vattenkranen har inte öppnats så att vatten kan rinna in i maskinen. En senarelagd start har ställts in.
Maskinen fylls inte med vatten ("H2O" visas på displayen).	Vatteninloppsslangen är klämd. Vatteninloppsslangen är inte ansluten till vattenförsörjningen. Vattentrycket är för lågt. Vattenkranen har inte öppnats så att vatten kan rinna in i maskinen. Det finns ingen vattenförsörjning i huset. Inloppets ventilfilter är blockerat. START/PAUSE-knappen  har inte tryckts in ordentligt.
Maskinen fylls oavbrutet med vatten och töms oavbrutet eller vatten är kvar i trumman eller den har fastnat i tvättläge.	Den övre änden på tömningsslangen är för långt ner - Den måste fästas mellan 65 och 100 cm från golvet. Tömningsslangen är felaktigt ansluten till handfatets vattenlås vilket gör att vatten rinner in i maskinen. Tömningsslangen måste vara placerad högre upp än botten av handfatet för att förhindra att vatten rinner ned i tömningsslangen. Den nedre delen av utloppsslangen har tryckts för långt ner i ståndröret. "U"-fästet bör fästas 100 mm från slutet på tömningsslangen.
Maskinen tömmer eller centrifugerar inte - (blinkade lampor indikerar fel).	Pumpfiltret är blockerat. Tömningsslangen är klämd. Ny installation - Blindkopplingen eller tappen har inte tagits bort om den är ansluten under ett handfat. Tömningsslangen eller handfatets vattenlås är blockerade.
Maskinen centrifugerar inte.	"Centrifugeringshastigheten" är inställd på "AV".
Maskinen värms inte upp eller tvättresultaten är inte bra.	"Temperaturen" är inställd på "AV".
Programmet tar för lång tid.	Programtiderna varierar på grund av vattentryck, det inkommande vattnets temperatur och om tvätten är ojämnt fördelad. Detta kommer att öka programtiderna.
Displayen fastnar vid en 'time to end' ('återstående tid') i mer än 1 minut eller displayen ändrar uppskattad 'återstående tid' under programmet.	Tiden på displayen är bara för vägledning - det är inte en exakt sluttid och kan variera.
Tvättmaskinen vibrerar väldigt mycket under centrifugeringscykeln.	Benen har inte justerats vilket gör att maskinen gungar. Ny installation - Antingen har transportbultarna med plastklossarna, eller polystyrenförpackningen inte tagits bort när maskinen installerades. Maskinen sitter fast mellan skåp och/eller väggar. Tvätten är något ojämnt fördelat och maskinen roterar vid en lägre hastighet.
Maskinen låter högt.	Det kommer alltid låta från motorn, pumpen och trumman vid centrifugering.
Maskin läcker från doseringsenheten.	Doseringsenhetens låda är blockerad med tvättmedel och behöver rengöras. Vattentrycket är för högt och behöver sänkas - skruva ner kranen på vattenförsörjningsröret en aning och försök igen. Maskinen lutar framåt - Den måste stå plant på sin plats.
Indikeringslamporna för "Alternativ" och START/PAUSE  blinkar snabbt och displayen visar en felkod (t.ex.: F-01, F-...).	Stäng av maskinen och dra ur stickkontakten. Vänta i cirka en minut och starta sedan igen. Om problemet kvarstår, kontakta Teknisk support.
Maskinen luktar illa.	Maskinen behöver en underhållstvätt. Kör en självrengöringscykel med tvättmedel och utan tvätt.
Vattennivån är för låg när maskinen tvättar.	Vattennivån är korrekt om den syns vid nedre delen av luckan.
Det bildas för mycket skum.	Tvättmedlet är inte lämpligt för maskintvätt (det bör stå 'för tvättmaskiner' eller 'hand- och maskintvätt' eller liknande).
Allmänt.	Din tvättmaskin har sensorer som övervakar tvättcykelns förlopp (t. ex.: Vattennivåer, temperaturer, ojämnt fördelad tvätt, tvättid/förlopp). Om din maskin slutför cykeln tillfredsställande är det normalt sett troligtvis inget fel på den!
Alternativet PUSH & GO aktiveras inte.	Efter maskinen slagits på har ett annat val än PUSH & GO aktiverats. Stäng av maskinen och tryck på PUSH & GO-knappen.



Du kan ladda ner säkerhetsinstruktioner, produktinformationsblad och energidata genom att:

- Besöka vår hemsida - <http://docs.indesit.eu>
- Använda QR-kod
- Alternativt kontakta vår kundservice (se telefonnummer i garantibroschyren). Ange numret som på din produkts märkplåt när du kontaktar kundservice.
- För Användarinformation om reparation och underhåll, besök www.indesit.com

Modellinformationen kan hämtas genom att använda QR-koden som specificeras i energietiketten. Etiketten innehåller också identifierare för modell som kan användas för att konsultera registerportalen på <https://eprel.ec.europa.eu>

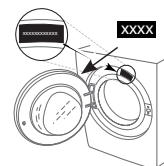

400011486964