

RO

Română, 1

FK 61 X /HA
FK 63J X /HA
FK 65 X /HA
FK 61 /HA
FK 63 /HA
FK 65 /HA
FKQ 61 /HA
FKQ 63S C/HA
FK 63S C X /HA
FK 63S C /HA
FK 63C X /HA
FKQ 63C /HA
FK 63C /HA
7OFK 637J X RU/HA
7OFK 637J RU/HA
7OFK 638J X RU/HA
7OFK 638J RU/HA
7OFK 637JC X RU/HA
7OFK 637JC RU/HA
UT 63SC X /HA
UT 63SC /HA
UTQ 63SC /HA
FK 619J X /HA
FK 619J /HA
FKQ 616J /HA
FK 63 X /HA
FK 736JC X /HA
FK 736JC /HA
FKQ 73C /HA
UT 63 C X/HA
UT 63 C/HA
FKS 610 X /HA
FKS 610 /HA
FK 637J X /HA
FKQ 637J /HA
FKQ 637 /HA

Sumar

Instalare, 2-3

Amplasare
Branșamentul electric
Plăcuța de caracteristici

Descrierea aparatului, 4

Vedere de ansamblu
Panoul de control

Pornire și utilizare, 5

Pornirea cuptorului
Folosirea timerului
Măner escamotabil

Programator Analogic, 6-7

Programator de coacere electronic, 8

Programe, 9-10

Programe de coacere
Sfaturi practice pentru coacere
Tabel coacere

Măsuri de precauție și recomandări, 11

Siguranță generală
Eliminarea deșeurilor
Protejarea și respectarea mediului înconjurător

Întreținere și curățire, 12-13

Întreruperea alimentării electrice a aparatului.
Curățarea aparatului
Curățarea ușii
Înlocuirea becului

Asistență

Montarea kitului de glisieră

RO

Instalare

RO

! Este importantă păstrarea acestui manual pentru a putea fi consultat în orice moment. În caz de vânzare, de închiriere sau de schimbare a locuinței, acesta trebuie să fie înmănat împreună cu cuptorul, pentru a informa noul proprietar cu privire la funcționare și la respectivele avertismente.

! Citiți cu atenție instrucțiunile: ele conțin informații importante privind instalarea, utilizarea și siguranța.

Amplasarea aparatului

! Ambalajele nu sunt jucării pentru copii; eliminarea lor se va face conform normelor privind colectarea separată a deșeurilor (vezi Măsuri de precauție și recomandări).

! Instalarea se va face conform prezentelor instrucțiuni, numai de persoane calificate. Instalarea greșită a aparatului poate cauza daune persoanelor, animalelor sau bunurilor.

Montare în mobilier

Pentru a garanta buna funcționare a aparatului este necesar ca mobilierul să aibă caracteristicile adecvate:

- panourile de lângă cuptor trebuie să fie dintr-un material rezistent la căldură;
- dacă mobilierul este din lemn îmbrăcat în furnir, cleiurile utilizate trebuie să reziste la temperatura de 100°C;
- pentru încadrarea cuptorului, atât în cazul montării **sub blat** (vezi figura) cât și al montării **pe coloană**, mobilierul trebuie să aibă următoarele dimensiuni:

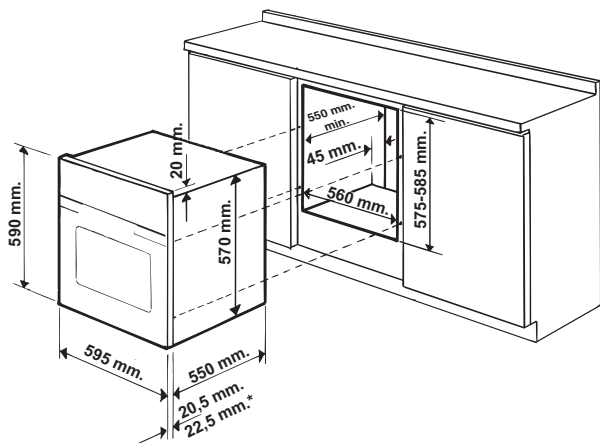

! După montarea încadrată a aparatului, persoanele nu trebuie să intre în contact cu componentele electrice. Declarațiile de consum indicate pe placa de caracteristici au fost măsurate cu acest tip de montaj.

Aerisire

Pentru a garanta o mai bună aerisire, este necesar să îndepărtați peretele din spate al compartimentului. Se recomandă instalarea cuptorului în așa fel încât acesta să se sprijine pe două bare de lemn sau pe un blat cu deschiderea de cel puțin 45 x 560 mm (vezi figurile).

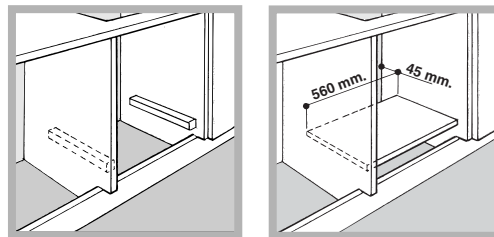

Centrare și fixare

Pentru a fixa aparatul pe mobilier:

- deschideți ușa cuptorului;
- scoateți cele 2 piese de cauciuc care acoperă găurile de fixare de pe rama perimetrală;
- fixați cuptorul de mobilă folosind 2 șuruburi pentru lemn;
- re poziționați piesele de cauciuc care acoperă găurile.

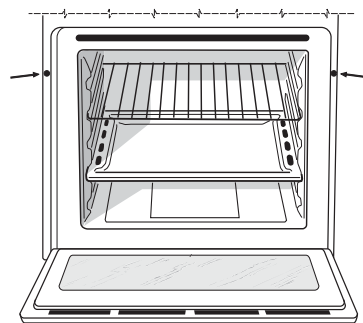



! Toate componentele care asigură protecția aparatului trebuie să fie fixate în așa fel încât să nu poată fi scoase cu mâna liberă.

Branșamentul electric

! Cuptoarele dotate cu un cablu de alimentare tripolar sunt predispușe pentru funcționarea în curent alternativ; tensiunea și frecvența sunt indicate pe plăcuța de caracteristici (vezi mai jos).

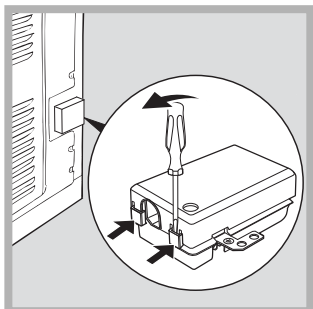
Montarea cablului de alimentare



1. Deschideți cutia de borne cu o șurubelniță, apăsând pe proeminențele laterale ale capacului: trageți și deschideți capacul (vezi figura).
2. Punerea în funcțiune a cablului de alimentare: deșurubați șurubul preșetepei și cele 3 șuruburi corespunzătoare contactelor L-N-, apoi fixați cablurile sub capul șuruburilor, fiind atenți la culori - Albastru (N) Maro (L) Galben-Verde  (vezi figura).
3. Fixați cablul în preșetupa specială.

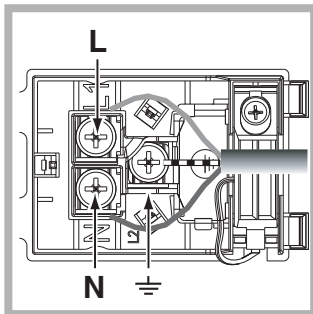

4. Închideți capacul cutiei cu borne.

Branșamentul la rețeaua electrică

Montați pe cablu un ștecher normalizat pentru sarcinile indicate pe plăcuța de caracteristici (vezi alături). În cazul branșamentului direct la rețea, este necesar să se monteze între aparat și rețea un întrerupător omnipolar cu deschiderea minimă a contactelor de 3 mm, dimensionat la sarcină, conform normelor în vigoare (firul de împământare nu trebuie să fie întrerupt de întrerupător). Cablul de alimentare trebuie să fie poziționat astfel încât să nu atingă în nici un punct o temperatură cu 50°C peste temperatura mediului ambiant.

! Singurul responsabil pentru corectitudinea executării branșamentului electric și pentru respectarea normelor de siguranță este instalatorul.

Înainte de a efectua branșamentul, asigurați-vă că:

- priza are împământare și corespunde prevederilor legale în vigoare;





- priza poate suporta sarcina maximă de putere a aparatului, indicată pe plăcuța de caracteristici (vezi mai jos);
- tensiunea de alimentare este cuprinsă în valorile indicate pe plăcuța cu caracteristici (vezi mai jos);
- priza este compatibilă cu ștecherul aparatului. În caz contrar, înlocuiți priza sau ștecherul; nu folosiți prelungitoare sau prize multiple.

! După instalarea aparatului, cablul de alimentare și priza de curent trebuie să fie ușor accesibile.

! Cablul nu trebuie să fie îndoit sau comprimat.

! Cablul trebuie să fie controlat periodic și înlocuit de electricieni autorizați (vezi Asistența).

! Producătorul își declină orice responsabilitate în cazul nerespectării acestor norme.

PLĂCUȚA DE CARACTERISTICI	
Dimensiuni	lățime 43,5 cm înălțime 32 cm adâncime 41,5 cm
Volum	litri 58
Conexiuni electrice	tensiune la 220-240V ~ 50/60Hz o 50Hz (vezi plăcuța cu caracteristici) putere maximă absorbită 2800W
ENERGY LABEL	Directiva 2002/40/CE pe eticheta cuptoarelor electrice. Norma EN 50304 Consum energie convecție Naturală - funcție de încălzire:  Tradițional;  Consum de energie declarație Clasă convecție forțată – funcția de încălzire:  Patiserie.
 	Acest aparat este conform cu următoarele Directive Comunitare: - 2006/95/CEE din 12/12/06 (Tensiune Joasă) cu modificările ulterioare - 2004/108/CEE din 15/12/04 (Compatibilitate Electromagnetică) cu modificările ulterioare - 93/68/CEE din 22/07/93 cu modificările ulterioare. - 2002/96/CE cu modificările ulterioare.

Descrierea aparatului

RO

Vedere de ansamblu

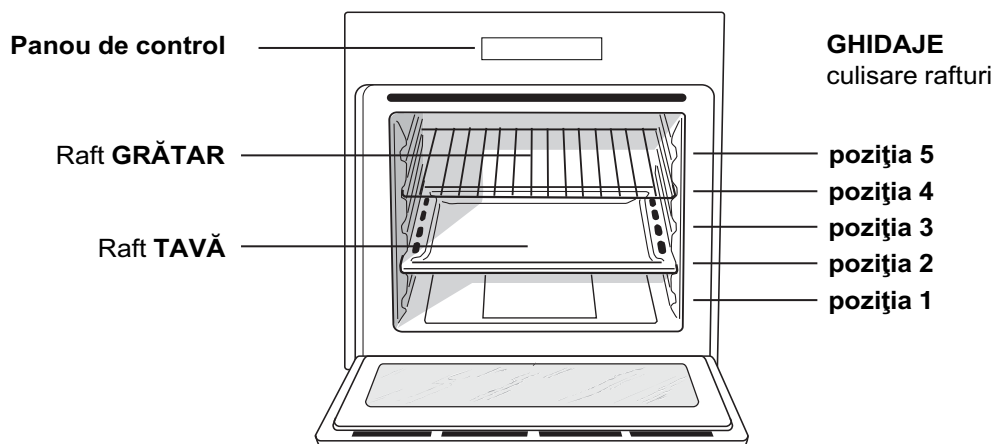

Panoul de control

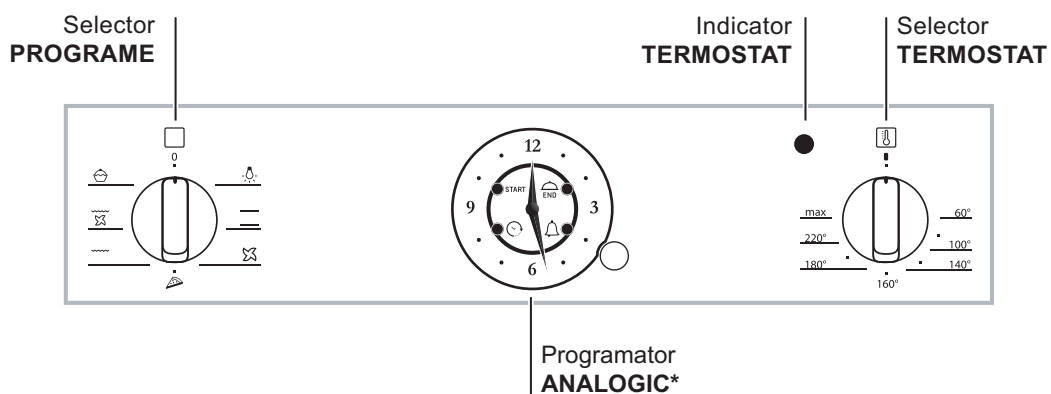
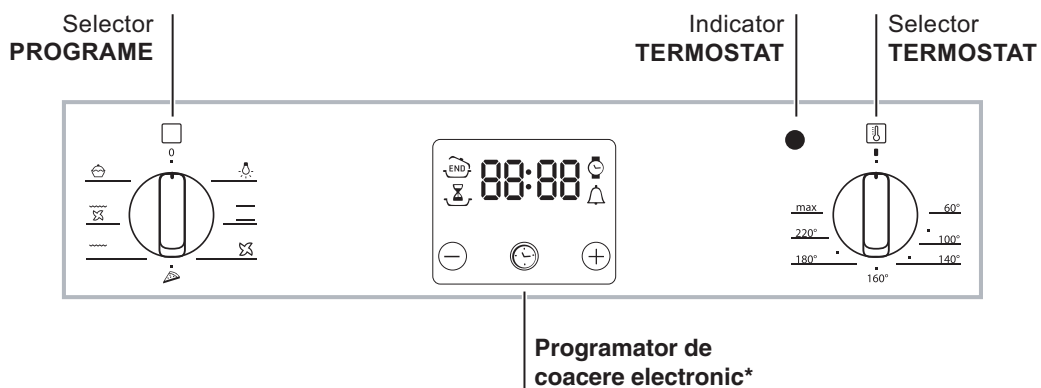
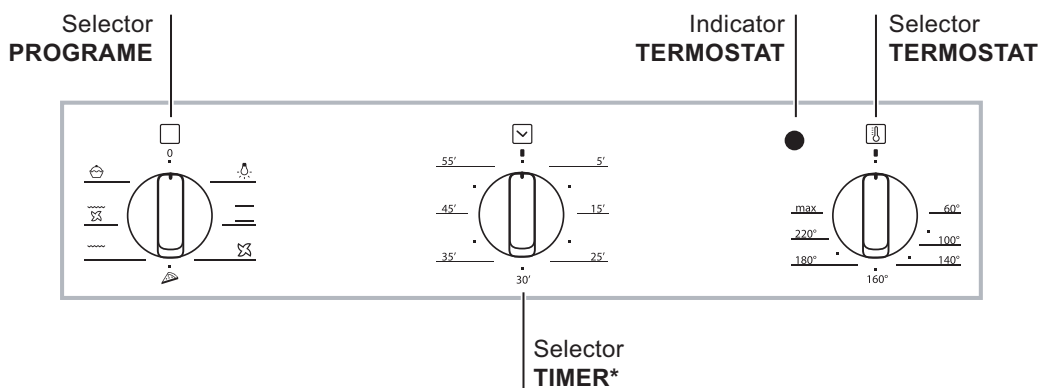

* Prezent doar la anumite modele.

Pornire și utilizare

RO

! La prima aprindere, vă recomandăm să lăsați cuptorul să funcționeze în gol timp de aproximativ o oră, cu termostatul la maxim și ușa închisă. Stingeți apoi cuptorul, deschideți ușa și aerisiți camera. Mirosul care se degajă este datorat evaporării substanțelor folosite pentru realizarea protecției cuptorului.

Unele modele sunt dotate cu un sistem de balamale care permite ușii să se închidă încet fără să fie necesară însoțirea cursei acesteia cu mâna. Pentru folosirea corectă, înainte de a închide:

- deschideți complet ușa.
- nu forțați manual închiderea.

Pornirea cuptorului

1. Selectați programul de coacere dorit rotind butonul PROGRAME.
2. Alegeți temperatura rotind butonul TERMOSTAT. O listă cu tipurile de coacere și temperaturile corespunzătoare recomandate poate fi consultată în Tabelul coacere (vezi Programe).
3. Indicatorul TERMOSTAT aprins arată faza de încălzire până la temperatura stabilită.
4. În timpul procesului de coacere, puteți oricând să:
 - modificați programul de coacere acționând butonul PROGRAME;
 - modificați temperatura acționând butonul TERMOSTAT;
 - întrerupeți coacerea aducând butonul PROGRAME în poziția "0" .

! Nu așezați niciodată obiecte pe fundul cuptorului, pentru că riscați să deteriorați smalțul.

! Așezați întotdeauna vasele cu mâncare pe grătarul din dotare.

Ventilator de răcire

Pentru a reduce temperatura externă, anumite ventilatoare sunt dotate cu un ventilator de răcire. Acesta generează un curent de aer rece care iese printre panoul de control și ușa cuptorului.

! La terminarea perioadei de coacere, ventilatorul rămâne în funcțiune până când cuptorul este aproape rece.

Lumina din cuptor

Se aprinde selectând  cu butonul PROGRAME. Rămâne aprins când se selectează un program de coacere.

Folosirea timerului *

1. Este necesar în primul rând ca alarma să fie încărcată: de aceea, rotiți butonul TIMER cu o tură, în sens orar.
2. Rotind butonul în sens contrar acelor de ceasornic, reglați timpul de coacere astfel încât minutele dorite indicate pe butonul TIMERULUI să fie în dreptul reperului fix de pe panoul de control.

3. Timerul este un cronometru: după expirarea timpului reglat, emite un semnal acustic.

! Timerul nu comandă aprinderea sau stingerea cuptorului.

Mâner escamotabil

Unele modele sunt dotate cu mâner escamotabil integrat în ușa cuptorului. Este suficientă o apăsare ușoară și deschiderea push/push ușurează prinderea pentru a deschide și închide cuptorul. La terminarea utilizării, se poate închide apăsând ușor.

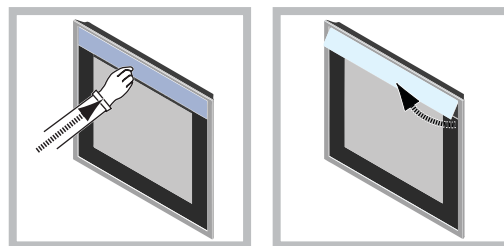

* Prezent doar la anumite modele.

Programator Analogic*

RO

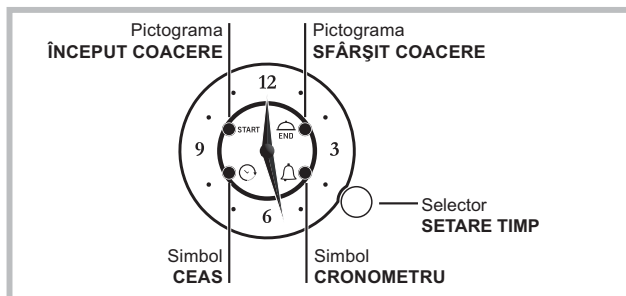

! Toate reglările sunt posibile numai dacă cuptorul este racordat la instalația electrică. Dacă lipsește curentul pentru mai mult de 10 secunde, programatorul se oprește: la revenirea curentului, pictograma CEAS clipește arătând că a fost o pană de curent și că trebuie reglată din nou ora.

Dacă pana de curent se produce în timpul unei coaceri programate, timpul programat pornește de unde se oprișe (de ex. dacă programez o coacere cu durata de 1 oră, iar în timpul acestei coaceri se produce o pană de curent de 30 de minute, programul se termină după 1 oră și 30 de min. Și în acest caz, pictograma CEAS clipește și ora trebuie să fie reglată din nou.

COACERE MANUALĂ

Dacă nu s-a activat nicio programare, cuptorul poate fi folosit în mod manual, acționând asupra butoanelor PROGRAME și TERMOSTAT.

Setarea cronometrului

! Această funcție nu întrerupe coacerea și nu ține cont de utilizarea cuptorului; permite doar acționarea semnalului acustic la terminarea minutelor setate. Cronometrul poate fi folosit numai atunci când nu există nicio programare în curs.

Pentru a activa cronometrul, apăsați scurt butonul de 3 ori până când clipește pictograma CRONOMETRU. Reglarea cronometrului este identică cu cea a orei de sfârșit a coacerii (a se vedea paragraful respectiv)

Reglarea orei

Pentru a regla ora indicată de limbi, apăsați scurt de 4 ori butonul până când clipește pictograma CEAS. Pentru a crește sau descrește ora afișată cu 1 minut, rotiți butonul în sens orar sau antiorar, iar limba minutelor se mișcă cu pași de 1 minut în sens orar sau antiorar. După trecerea 10 secunde la ultima reglare, programatorul iese automat din modalitatea de reglare.

Programarea coacerii

Programarea unei durate cu început imediat

Programarea orei de sfârșit a coacerii permite începerea imediată și terminarea coacerii în mod automat în funcție de ora programată.

Pentru a programa ora de sfârșit a coacerii, apăsați scurt butonul de 2 ori până când clipește pictograma SFÂRȘIT COACERE.

Pentru a crește sau descrește timpul de coacere cu pași de 1 minut, rotiți butonul în sens orar sau antiorar, iar limba minutelor se mișcă cu 1 minut în sens orar sau antiorar. Clipirea pictogramei SFÂRȘIT COACERE continuă timp de 10 secunde de la ultima rotație. Programul poate fi confirmat prin apăsarea butonului sau lăsând să expire cele 10 secunde, cu condiția să fi fost programat cel puțin 1 minut de coacere.

Pictograma SFÂRȘIT COACERE aprinsă arată că programarea a fost efectuată.

Selecționați programul de coacere dorit cu butonul PROGRAME.

Cuptorul se aprinde imediat și se va stinge la ora reglată de sfârșit al coacerii.

Pentru a a fișa programul reglat, apăsați scurt și eliberați butonul; limbile și pictogramele afișează programul reglat.

La terminarea coacerii, pictograma SFÂRȘIT COACERE clipește, iar alarma emite semnale acustice timp de 1 minut (pentru a o dezactiva, apăsați scurt butonul).

Aduceți butonul PROGRAME în poziția "0".

- De exemplu: Exemplu: este ora 9:00 și este programată ora 10:15 pentru sfârșitul coacerii. Programul începe imediat și se oprește automat la 10:15 cu o durată de o oră și 15 minute.

Programarea unei durate cu început întârziat

Programarea orei de început a coacerii permite începerea și terminarea coacerii în mod automat în funcție de orele programate.

Pentru a programa ora de sfârșit a coacerii, apăsați scurt butonul o dată până când clipește pictograma ÎNCEPUT COACERE.

Pentru a crește sau descrește ora de început a coacerii cu pași de 1 minut, rotiți butonul în sens orar sau antiorar, iar limba minutelor se mișcă cu 1 minut în sens orar sau antiorar.

Clipirea pictogramei ÎNCEPUT COACERE continuă timp de 10 secunde de la ultima rotație. Dacă în acest timp nu se rotește sau nu se apasă butonul, limbile afișează din nou ora în mod automat, iar programul este anulat. După ce ați reglat ora de început a coacerii (pictograma ÎNCEPUT COACERE aprinsă fix), apăsând din nou butonul se trece la reglarea orei de sfârșit a coacerii (pictograma SFÂRȘIT COACERE nu mai este stinsă, ci clipește), cu condiția să fi fost programat chiar și numai 1 minut, altfel programarea se anulează.

Pentru programarea orei de sfârșit a coacerii, urmați procedura de mai sus.

* Prezent doar la anumite modele.

Selectați programul de coacere dorit cu butonul PROGRAME. Cuptorul se aprinde la ora de început reglată și se va stinge la ora reglată de sfârșit a coacerii.

- De exemplu: Exemplu: este ora 9:00, se reglează 11:00 ca oră de început, iar 12:15 ca oră de sfârșit. Programul începe automat la 11:00 și se oprește la 12:15 cu o durată de o oră și 15 minute.

! Pentru anularea unei programări, apăsați butonul timp de 3 secunde: programare va fi anulată, iar programatorul va reveni în modalitatea de coacere manuală.

Programator de coacere electronic

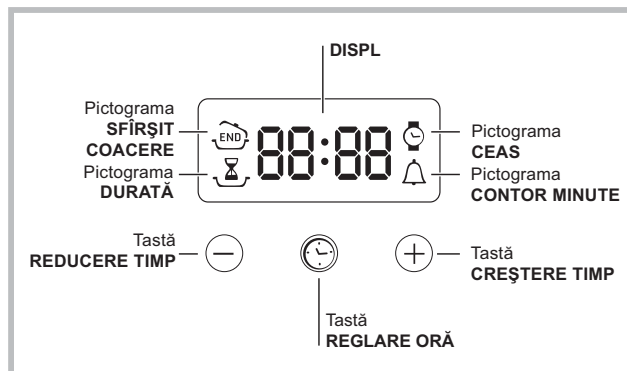

RO



Fixați ceasul



! Se poate fixa afiș atunci când cuptorul este stins cât și atunci când este aprins, dar nu s-a programat sfârșitul coacerii. După racordarea la rețeaua electrică sau după

o întrerupere a alimentării cu curent, pictograma  și cei patru digiți numerici de pe DISPLAY luminează intermitent.

1. Apăsăți de mai multe ori tasta  pînă când se aprind pictograma  și cei patru digiți numerici pe DISPLAY;
2. cu tastele "+" și "-" reglați ora; dacă se țin apasate, numerele se derulează mai rapid pentru a facilita setarea.
3. așteptați 10 sec sau apăsați din nou tasta  pentru a fixa setarea.

Setați contorul de minute



! Această funcție nu întrerupe coacerea și nu ține cont de utilizarea cuptorului; permite doar acționarea semnalului acustic la terminarea minutelor setate.

1. Apăsăți de mai multe ori tasta  pînă când se aprind pictograma  și cei patru digiți numerici pe DISPLAY;
2. cu tastele "+" și "-" reglați timpul dorit; dacă se țin apasate, numerele se derulează mai rapid pentru a facilita setarea.
3. așteptați 10 sec sau apăsați din nou tasta  pentru a fixa setarea.
Display-ul va afișa contorizarea în sens invers. După expirarea sa, se va auzi un semnal acustic.

Programarea coacerii



! Programarea este posibilă doar după selectarea unui program de coacere.



Programarea duratei de coacere

1. Apăsati de mai multe ori tasta  pînă cînd se aprind pictograma  și cei trei digiți numerici pe DISPLAY; 2. Cu tastele "+" și "-" reglați durata dorită; dacă se țin apasate, numerele se derulează mai rapid pentru a facilita setarea.
3. așteptați 10 sec sau apăsați din nou tasta  pentru a fixa setarea.
4. La terminarea timpului, pe DISPLAY apare scris END, cuptorul termină coacerea și se emite un semnal acustic.
 - De exemplu: este ora 9:00 și este planificată o durată de 1 oră și 15 minute. Programul se oprește automat la 10:15.

Programarea sfârșitului coacerii

! Programarea sfârșitului coacerii este posibilă doar după selectarea unei durate de coacere.

1. Urmați procedura de la 1 la 3 descrisă pentru durată;
2. Apoi apăsați de mai multe ori tasta  pînă cînd se aprind pictograma  și cei patru digiți numerici pe DISPLAY;
3. Cu tastele "+" și "-" reglați ora dorită de terminare a coacerii; dacă se țin apasate, numerele se derulează mai rapid pentru a facilita setarea.
4. așteptați 10 sec sau apăsați din nou tasta  pentru a fixa setarea.
5. La terminarea timpului, pe DISPLAY apare scris END, cuptorul termină coacerea și se emite un semnal acustic.

Pictogramele  și  aprinse semnalizează că a fost efectuată o programare. Pe DISPLAY sunt afișate alternativ ora de terminare a coacerii și durata.

Anularea unei programări

Pentru anularea unei programări:

- Apăsati tasta  pînă ce se aprind pictograma setării de anulat și digitii pe display. Apăsati tasta "-" pînă cînd pe display apar cifrele 00:00.
- țineți apasate simultan tastele "+" și "-"; astfel se anulează toate programările efectuate inclusiv contorul de minute.

* Prezent doar la anumite modele.

Programe

Programe de coacere

! La toate programele se poate fixa o temperatură între 60°C și MAX, cu excepția:

- BARBECUE (se recomandă reglarea numai pe MAX);
- GRATIN (se recomandă să nu depășiți temperatura de 200°C).

Program CUPTOR TRADIȚIONAL

Se activează cele două elemente de încălzire inferior și superior. Cu această coacere tradițională este bine să folosiți un singur raft: dacă se folosesc mai multe rafturi, temperatura nu se distribuie corespunzător.

Program MAI MULTE RAFTURI

Se activează toate elementele de încălzire (superior, inferior și circular) și intră în funcțiune ventilatorul. Întrucât căldura este constantă în tot cuptorul, aerul coace și pătrunde alimentele în mod uniform. Este posibil să se folosească maxim două rafturi în același timp.

Program CUPTOR PIZZA

Se activează elementele de încălzire inferior și circular și intră în funcțiune ventilatorul. Această combinație permite o încălzire rapidă a cuptorului, cu un mare aport de căldură îndeosebi de jos în sus. În cazul în care folosiți mai mult de un raft deodată, trebuie să le schimbați poziția între ele la jumătatea coacerii.

Program BARBECUE

Intră în funcțiune elementul de încălzire superior. Temperatura ridicată și directă a grătarului este recomandată pentru alimentele care necesită o temperatură ridicată la suprafață. Coacerea trebuie să aibă loc cu ușa cuptorului închisă.

Program GRATIN

Intră în funcțiune elementul de încălzire superior precum și ventilatorul. Unește la radiația termică unidirecțională circulația forțată a aerului în interiorul cuptorului. Acest lucru nu permite arderile de la suprafața alimentelor, măbind puterea de pătrundere a căldurii. Coacerea trebuie să aibă loc cu ușa cuptorului închisă.

Program CUPTOR PATISERIE

Se activează elementul de încălzire posterior și intră în funcțiune ventilatorul, asigurând o căldură delicată și uniformă în interiorul cuptorului. Acest program este indicat pentru coacerea mâncărilor delicate (de ex. prăjituri care necesită dospire) și preparate "mignon" pe trei rafturi în același timp.

* Prezent doar la anumite modele.

Rotisor*

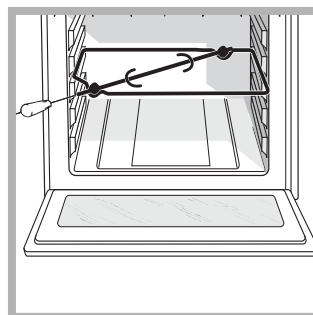

Pentru a pune în funcțiune rotisorul (vezi figura) procedați astfel:

1. așezați tava în poziția 1;
2. puneți suportul rotisorului în poziția 3 și introduceți țepușa în orificiul de pe peretele din spate al cuptorului;
3. puneți în funcțiune rotisorul, selectând cu

butonul PROGRAME  sau 

Sfaturi practice pentru coacere

! Pentru coacerile ventilate, nu utilizați pozițiile de pe rafturile 1 și 5: aerul cald direct ar putea arde alimentele delicate.

! La coacerile BARBECUE și GRATIN, așezați vasul de scurgere a grăsimii în poziția 1 pentru a colecta reziduurile de coacere (sucuri și/sau grăsimi).

COACERE PE MAI MULTE RAFTURI

- Utilizați rafturile 2 și 4, punând pe raftul 2 alimentele care necesită mai multă căldură.
- Puneți tava jos și grătarul sus.

BARBECUE

- Inserați grătarul pe raftul 3 sau 4, puneți alimentele în centrul grătarului.
- Se recomandă alegerea nivelului maxim de energie. Nu vă alarmați dacă rezistența de sus nu rămâne permanent aprinsă: funcționarea sa este comandată de un termostat.

CUPTOR PIZZA

- Utilizați o tavă ușoară din aluminiu, și sprijiniți-o pe grătarul din dotare. Tava de colectare prelungeste timpul de coacere și în acest fel pizza nu va fi crocantă.
- Dacă vă plac pizzetele foarte garnisite, vă recomandăm să introduceți mozzarella la jumătatea timpului de coacere.

Tabel coacere

Programe	Alimente	Greutate (Kg)	Poziția rafturilor	Preîncălzire (minute)	Temperatura recomandată	Durata coacerii (minute)	
Tradițional	Rață	1	3	15	200	65-75	
	Friptură de vițel sau vită	1	3	15	200	70-75	
	Friptură de porc	1	3	15	200	70-80	
	Biscuiți (din aluat fraged)	-	3	15	180	15-20	
	Tarte	1	3	15	180	30-35	
Coacere pe mai multe rafturi	Pizza (pe 2 rafturi)	1	2 și 4	15	230	15-20	
	Lasagne	1	3	10	180	30-35	
	Miel	1	2	10	180	40-45	
	Pui fript + cartofi	1+1	2 și 4	15	200	60-70	
	Scrumbie	1	2	10	180	30-35	
	Prăjitură cu prune	1	2	10	170-180	40-50	
	Bignè (pe 2 rafturi)	0.5	2 și 4	10	190	20-25	
	Biscuiți (pe 2 rafturi)	0.5	2 și 4	10	180	10-15	
	Pandișpan (pe 1 raft)	0.5	2	10	170	15-20	
	Pandișpan (pe 2 rafturi)	1	2 și 4	10	170	20-25	
Tarte sărate	1.5	3	15	200	30-40		
Pizza	Pizza	0.5	3	15	220	15-20	
	Plăcinte	1	2 sau 3	10	200	15-20	
Grill	Solă	1	4	5	MAX	8-10	
	Rotisor cu calamari și creveți	1	4	5	MAX	6-8	
	Filet de cod	1	4	5	MAX	10	
	Legume la grătar	1	3 sau 4	5	MAX	10-15	
	Cotlet de vițel	1	4	5	MAX	15-20	
	Șnițele	1	4	5	MAX	15-20	
	Hamburgeri	1	4	5	MAX	7-10	
	Scrumbie	1	4	5	MAX	15-20	
	Toast	n. 4	4	5	MAX	2-3	
	Cu rotisor (dacă este în dotare)						
	Vițel la frigare	1.0	-	-	100%	80-90	
	Pui la frigare	1.5	-	-	100%	70-80	
	Miel la frigare	1.0	-	-	100%	70-80	
Gratin	Pui la grătar	1.5	2	5	200	55-60	
	Sepie	1.5	2	5	200	30-35	
	Cu rotisor (dacă este în dotare)						
		Vițel la frigare	1.5	-	10	200	70-80
		Miel la frigare	1.5	-	10	200	70-80
		Pui (la frigare) + cartofi (la tavă)	1.5	-	10	200	70-75
Patiserie	Tarte	0.5	3	15	180	20-30	
	Tort de fructe	1	2 sau 3	15	180	40-45	
	Prăjitură cu prune	0.7	3	15	180	40-50	
	Pandișpan	0.5	3	15	160	25-35	
	Clătite umplute (pe 2 etaje)	1.2	2 și 4	15	200	30-35	
	Prăjituri mici (pe 2 etaje)	0.6	2 și 4	15	180-190	20-25	
	Saleuri din foietaj cu brânză (pe 2 etaje)	0.4	2 și 4	15	200-210	15-20	
	Bignè (pe 3 rafturi)	0.7	1 și 3 și 5	15	180	20-25	
	Biscuiți (pe 3 rafturi)	0.7	1 și 3 și 5	15	180	20-25	
	Bezele (pe 3 etaje)	0.5	1 și 3 și 5	15	90	180	

! Timpul de coacere este orientativ și poate fi modificat în funcție de cerințele personale.

Măsuri de precauție și recomandări

RO

! Aparatul a fost proiectat și construit în conformitate cu normele internaționale de siguranță. Recomandările sunt furnizate pentru siguranța dvs. și vă recomandăm să le citiți cu atenție.

Siguranță generală

- Aparatul a fost creat pentru a fi destinat utilizării neprofesionale, în mediul casnic.
- Aparatul nu se va instala niciodată în aer liber, nici măcar în cazul în care spațiul se află la adăpostul unui acoperiș; de asemenea, este foarte periculos să îl lăsați expus la ploaie sau intemperii.
- Pentru a mișca aparatul, folosiți mânerul aplicat pe părțile laterale ale cuptorului.
- Nu atingeți aparatul când sunteți desculți sau cu mâinile sau picioarele ude sau umede.
- **Aparatul trebuie să fie utilizat numai pentru coacerea alimentelor și numai de către persoane adulte, conform instrucțiunilor din manual. Orice altă utilizare (de exemplu: încălzirea locuinței) este considerată improprie și deci periculoasă. Fabricantul își declină orice responsabilitate pentru eventualele daune provocate de utilizarea improprie, greșită sau nerațională a aparatului.**
- **În timpul folosirii aparatului, elementele de încălzire și unele zone ale ușii cuptorului devin foarte calde. Fiți atenți să nu le atingeți; îndepărtați copiii de aragaz.**
- Evitați ca și cablurile de alimentare ale altor aparate electrocasnice să atingă părțile încălzite ale cuptorului.
- Nu astupați fantele de aerisire sau de ieșire a căldurii.
- Pentru a deschide ușa cuptorului, prindeți mânerul de mijloc: spre margini, mânerul poate fi prea cald.
- Utilizați întotdeauna mănuși speciale pentru a introduce sau scoate recipientele din cuptor.
- Nu puneți folie de aluminiu pe fundul cuptorului.
- Nu așezați materiale inflamabile în cuptor: dacă cuptorul se aprinde din greșeală, materialele depozitate pot lua foc.
- Asigurați-vă întotdeauna că butoanele sunt în poziția "●"/"○" atunci când nu utilizați aparatul.
- Nu scoateți ștecherul din priză trăgând de cablu.
- Nu executați nici o operație de curățare sau întreținere înainte să fi scos ștecherul din priză.
- În caz de defecțiune, nu interveniți în niciun caz la mecanismele din interiorul aparatului și nu încercați să îl reparați singuri. Apelați Centrul de Asistență (vezi Asistența).

- Nu așezați obiecte grele pe ușa cuptorului, când este deschisă.
- Este interzisă utilizarea aparatului de persoanele (inclusiv copiii) care au o redusă capacitate fizică, senzorială sau mentală, precum și de cele fără experiență sau care nu s-au familiarizat cu produsul, dacă nu sunt supravegheate de un responsabil sau dacă nu au primit în prealabil instrucțiuni asupra modului de folosire a aparatului.
- Nu lăsați copiii să se joace cu aparatul.
- **Aparatul nu trebuie pus în funcțiune prin intermediul unui temporizator extern sau al unui sistem separat de comandă la distanță.**

Eliminarea deșeurilor

- Eliminarea ambalajelor: respectați reglementările locale; astfel, ambalajele ar putea fi reutilizate.
- Directiva Europeană 2002/96/CE cu privire la deșeurile care provin de la aparatură electrică sau electronică (RAEE) prevede ca aparatele electrocasnice să nu fie colectate împreună cu deșeurile urbane solide, obișnuite. Aparatele scoase din uz trebuie să fie colectate separat atât pentru a optimiza rata de recuperare și de reciclare a materialelor componente, cât și pentru a evita pericolele care pot duce la dăunarea sănătății omului sau poluarea mediului înconjurător. Simbolul toberonului tăiat care apare pe toate produsele vă amintește tocmai obligația de a le colecta separat. Pentru informații suplimentare cu privire la scoaterea din uz a aparatelor electrocasnice, deținătorii acestora se vor putea adresa serviciului public competent sau agenților de vânzare.

Economisirea energiei și protecția mediului înconjurător

- Utilizând aragazul între orele serale și primele ore ale dimineții, colaborați la reducerea sarcinii întreprinderilor de electricitate.
- Se recomandă să efectuați întotdeauna coacerea BARBECUE și GRATIN cu ușa cuptorului închisă: acest lucru este util atât pentru a obține rezultate mai bune, cât și pentru a economisi energie (10% aprox).
- Asigurați-vă că garniturile sunt curate și eficiente, că aderă bine pe ușa cuptorului și nu provoacă pierderi de căldură.

Întreținerea și îngrijirea aparatului

RO

Debransarea de la rețeaua electrică

Înainte de orice operație, debransați aparatul de la rețeaua de alimentare cu curent electric.

Curățarea aparatului

- Părțile externe, smălțuite sau din inox, precum și garniturile din cauciuc pot fi curățate cu un burete îmbibat în apă caldă și săpun neutru. Dacă petele sunt persistente, folosiți produse speciale. După fiecare spălare, se recomandă să clătiți bine și să ștergeți. Nu folosiți prafuri abrazive sau substanțe corozive.
- Interiorul cuptorului se va spăla, de preferință, după fiecare utilizare, când este cald. Folosiți apă caldă și detergent; clătiți bine și ștergeți cu o cârpă moale. Evitați substanțele abrazive.
- Accesoriile pot fi spălate ca orice alt vas, chiar și în mașina de spălat vase.
- Nu folosiți niciodată aparate cu aburi sau sub presiune, pentru a curăța aparatul.

Curățarea ușii

Curățați geamul ușii cu un burete și produse neabrazive și ștergeți-l cu o cârpă moale; nu folosiți materiale aspre, abrazive sau raclete metalice, ascuțite, care pot zgâria suprafața sau cauza crăparea geamului.

Pentru curățarea minuțioasă a cuptorului, demontați ușa acestuia:

1. deschideți ușa la maxim (vezi figura);
2. cu ajutorul unei șurubelnițe, ridicați și rotiți levierul F amplasate pe cele două balamale (vezi figura);

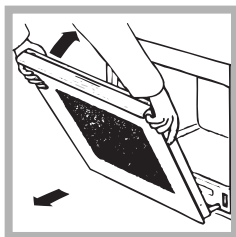
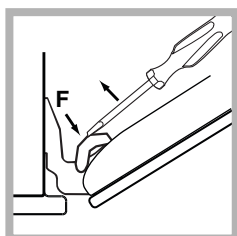
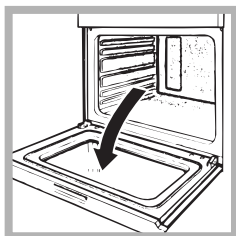

3. apucați bine ușa de părțile laterale și apropiați-o fără a o închide complet. Trageți apoi ușa spre voi, extrăgând-o din balamale (vezi figura). Montați la loc ușa, urmând același procedeu în sens invers.

Controlarea garniturilor

Controlați periodic garnitura din jurul ușii cuptorului. Dacă este deteriorată, adresați-vă celui mai apropiat Centru de Asistență (vezi Asistența). Se recomandă să nu folosiți cuptorul până la înlocuirea garniturii.

Înlocuirea becului

Pentru a înlocui becul cuptorului:

1. Deșurubați capacul din sticlă care acoperă becul.

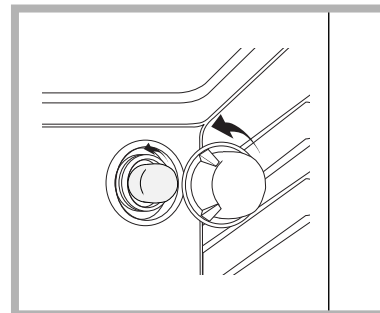

2. Desurubați becul și înlocuiți-l cu unul similar: putere 25 W, dulie E 14.
3. Montați la loc capacul (figura).

Asistență

Comunicați:

- modelul aparatului (Mod.)
- numărul de serie (S/N)

Aceste informații se găsesc pe tablă cu caracteristici lipită pe aparat și/sau pe ambalaj.

* Present doar la anumite modele.

Montarea kitului de glisiere

Pentru a monta glisierile:

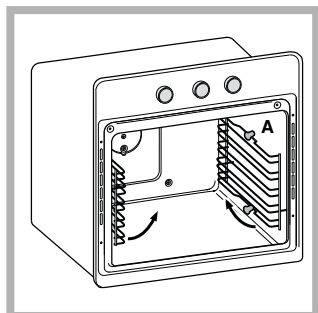

1. Îndepărtați cele două cadre, scoțându-le din distanțierele A (a se vedea figura)

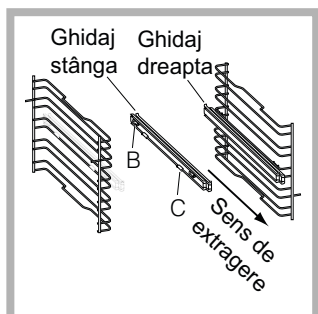

2. Alegeți raftul pe care să introduceți glisiera. Acordați atenție direcției de detașare a glisierii, poziționați pe cadru mai întâi cavitatea B, după care cavitatea C.

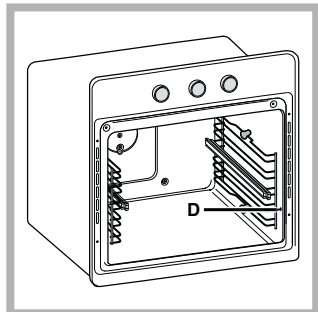

3. Fixați cele două cadre cu ajutorul ghidajelor în orificiile situate pe pereții cuptorului (a se vedea figura). Orificiile corespunzătoare cadrului din stânga sunt poziționate sus, în timp ce orificiile pentru cel din dreapta sunt poziționate jos.

4. La final poziționați cadrele pe distanțierele A.

! Nu introduceți glisiera la poziția 5.

* Present doar la anumite modele.

