

**Sicherheitshinweise, Gebrauchs- und
Installationsanleitung**



www.bauknecht.eu/register



DEUTSCH 3

DEUTSCH

SICHERHEITSHINWEISE, GEBRAUCHS- und INSTALLATIONSANLEITUNG



**DANKE, DASS SIE SICH FÜR EIN BAUKNECHT PRODUKT
ENTSCHEIDEN HABEN.**

Für eine umfassendere Unterstützung melden Sie Ihr Gerät bitte unter
www.bauknecht.eu/register an

Index

Sicherheitshinweise

SICHERHEITSHINWEISE	5
HINWEISE ZUM UMWELTSCHUTZ	8
KONFORMITÄTSERKLÄRUNG	9

Gebrauchsanleitung

PRODUKTBESCHREIBUNG	10
GERÄT	10
BEDIENTAFEL	10
TÜR	11
TROMMELBELEUCHTUNG (falls vorhanden)	11
VERFÜGBARES ZUBEHÖR	11
BEDIENUNG DES GERÄTES	12
ERSTINBETRIEBNAHME	12
TÄGLICHER GEBRAUCH	13
PROGRAMME	15
OPTIONEN	19
FUNKTIONEN	20
ANZEIGEN	22
ENERGIESPAREN	23
WARTUNG & PFLEGE	24

LEEREN DES WASSERBEHÄLTERS	24
REINIGUNG DES TÜRFILTERS	25
REINIGUNG DES BODENFILTERS	26
DIE AUSSENSEITE DES TROCKNERS REINIGEN.....	28
TÜRANSCHLAGWECHSEL.....	29
ANLEITUNG ZUR FEHLERBEHEBUNG & KUNDENDIENST	31
FEHLERANZEIGEN UND MELDUNGEN.....	33
TRANSPORT/UMZUG.....	35
KUNDENDIENST.....	36
<i>Installationsanleitung</i>.....	37

Sicherheitshinweise

SICHERHEITS- HINWEISE

DIESE MÜSSEN DURCHGELESEN UND BEACHTET WERDEN

Lesen Sie vor Inbetriebnahme des Trockners sorgfältig die Sicherheitshinweise und Gebrauchsanleitung. Bewahren Sie diese Gebrauchsanleitung in greifbarer Nähe sorgfältig auf.

IHRE SICHERHEIT UND DIE SICHERHEIT ANDERER PERSONEN SIND SEHR WICHTIG.

In diesen Anweisungen sowie auf dem Trockner selbst werden wichtige Sicherheitshinweise angegeben, die Sie durchlesen und stets beachten sollten.



Dies ist das Sicherheitswarnsymbol. Dieses Symbol warnt vor potentieller Verletzungs- oder Lebensgefahr.

Alle Sicherheitsmeldungen folgen dem Sicherheitswarnsymbol und dem Wort **GEFAHR** oder **WARNUNG**. Dies bedeutet:

⚠ GEFAHR

Weist auf eine Gefahrensituation hin, die zu schweren Verletzungen führt, wenn sie nicht vermieden wird.

⚠ WARNUNG

Weist auf eine Gefahrensituation hin, die bei mangelnder Vorsicht zu schweren Verletzungen führt.

Alle Gefahrenhinweise bezeichnen das potenzielle Risiko, auf das sie sich beziehen und geben an, wie Verletzungsgefahren, Schäden und Stromschläge durch unsachgemäßen Gebrauch des Trockners vermieden werden können. Halten Sie sich genau an folgende Anweisungen. Die Nichtbeachtung dieser Anweisungen kann Risiken verursachen. Der Hersteller lehnt jegliche Haftung für Personen oder Tiere oder Sachschäden ab, wenn die diese Hinweise und Warnung nicht beachtet worden sind.

Babys und Kleinkinder (0-3 Jahre) sowie jüngere Kinder (3-8 Jahre) müssen vom Gerät fern gehalten werden, es sei denn, sie werden ständig beaufsichtigt. Dieser Trockner darf von Kindern ab 8 Jahren sowie Personen mit reduzierten physischen, sensorischen oder geistigen Fähigkeiten und Mangel an Erfahrung und Kenntnissen nur unter Aufsicht oder nach ausreichender Einweisung durch eine für ihre Sicherheit verantwortliche Person verwendet werden. Kinder dürfen nicht mit dem Trockner spielen. Kinder dürfen das Gerät nicht ohne Beaufsichtigung reinigen oder warten.

Wäschestücke, die mit Speiseöl verschmutzt sind oder die mit

Aceton, Alkohol, Benzin, Kerosin, Fleckentfernern, Terpentin und Wachsentfernern behandelt worden sind, sollten vor dem Trocknen im Wäschetrockner zuerst in Warmwasser mit zusätzlichem Waschmittel gewaschen werden. Artikel wie Schaumgummi (Latexschaumgummi), Duschhauben, imprägnierte Textilien, gummibeschichtete Wäschestücke, Kleider oder Kissen mit Schaumgummipolster sollten in dem Gerät nicht getrocknet werden.

Leeren Sie alle Taschen; Feuerzeuge oder Streichhölzer gehören nicht in den Trockner.

Den Wäschetrockner nicht verwenden, wenn zur Reinigung Chemikalien verwendet wurden.

Öldurchtränkte Gegenstände können plötzlich Feuer fangen, besonders, wenn sie Wärmequellen wie einem Wäschetrockner ausgesetzt werden. Die Gegenstände erhitzen sich und es kommt zu einer durch Oxidation ausgelösten Reaktion im Öl. Oxidation erzeugt Hitze. Wenn die Hitze nicht entweichen kann, können die Gegenstände derart heiß werden, dass sie Feuer fangen. Das Stapeln oder Aufbewahren von öldurchtränkten Gegenständen kann zu einem Hitzestau führen und eine Brandgefahr darstellen.

⚠ WARNUNG

Wenn Sie den Trockner vor

Programmende anhalten, sofort die gesamte Wäsche entnehmen und zur Wärmeableitung ausbreiten.

Die letzte Phase des Trockenzyklus erfolgt ohne Wärme (Abkühlphase), um sicherzustellen, dass die Wäsche auf einer Temperaturstufe bleibt, welche die Wäsche nicht beschädigt.

Wenn Sie den Trockner auf einer Waschmaschine anbringen möchten, wenden Sie sich zuerst an unseren Kundendienst, um sicherzustellen, dass dies möglich ist. Das Anbringen des Trockners ist nur zugelassen, wenn der Trockner durch die Verwendung eines geeigneten Zwischenbausatzes sicher auf der Waschmaschine befestigt wird.

VERWENDUNGSZWECK DES GERÄTES

Dieser Trockner ist ausschließlich für die Verwendung im Haushalt bestimmt. Die Verwendung des Trockners für gewerbliche Zwecke ist verboten. Der Hersteller übernimmt keine Verantwortung für Schäden aufgrund von unsachgemäßer oder falscher Verwendung.

VORSICHT: Der Trockner ist nicht für den Betrieb mittels externer Zeitschaltuhr oder getrenntem Fernbedienungssystem vorgesehen.

Verwenden Sie den Trockner nicht im Freien.
Lagern Sie keine explosiven oder brennbaren Stoffe wie Spraydosen und stellen oder benutzen Sie kein Benzin oder andere brennbare Materialien im oder in der Nähe des Trockners: Es besteht Brandgefahr,

falls der Trockner versehentlich eingeschaltet wird.

INSTALLATION

Einbau und Reparaturen müssen von einer Fachkraft gemäß den Herstellerangaben und gültigen örtlichen Sicherheitsbestimmungen durchgeführt werden. Reparieren Sie den Trockner nicht selbst und tauschen Sie keine Teile aus, wenn dies im Bedienungshandbuch nicht ausdrücklich angegeben ist. Kinder sollten keine Installationsarbeiten durchführen. Halten Sie Kinder während der Installation des Trockners fern. Bewahren Sie das Verpackungsmaterial (Kunststoffbeutel, Styropor usw.), während und nach der Installation des Trockners, nicht in der Reichweite von Kindern auf.

Verwenden Sie bitte beim Auspacken und bei der Installation Schutzhandschuhe.

Überprüfen Sie nach dem Auspacken des Trockners, dass er während des Transports nicht beschädigt wurde. Bei auftretenden Problemen wenden Sie sich bitte an Ihren Händler oder den Kundendienst.

Der Trockner muss von zwei oder mehr Personen gehandhabt und aufgestellt werden.

Halten Sie Kinder während der Installation des Trockners fern.

Trennen Sie den Trockner vor den Einbauarbeiten von der Stromversorgung.

Achten Sie beim Aufstellen darauf, das Netzkabel nicht mit dem Trockner selbst zu beschädigen. Starten Sie den Trockner erst, wenn die Installationsarbeiten abgeschlossen sind.

Nach der Installation des Gerätes einige Stunden warten, bevor es gestartet wird, damit es sich an die Umgebungsbedingungen des Raums anpassen kann.

Stellen Sie den Trockner nicht an Orten auf, wo er extremen Bedingungen ausgesetzt sein könnte, wie: schlechte Belüftung, hohe Temperaturen oder unter 5°C oder über 35°C.

Der Trockner darf nicht hinter einer verschließbaren Tür, einer Schiebetür oder einer Tür mit einem Scharnier, die dem Trockner gegenüber liegt, installiert werden, da der Trockner in diesem Fall nicht vollständig geöffnet werden kann.

Der Trockner muss mit der Rückseite gegen eine Wand gestellt werden, um Verletzungen durch Berühren der Rückwand zu vermeiden, die während des Trockenprozesses heiß werden könnte.

Installieren Sie den Trockner nicht in Räumen mit schlechter Belüftung. Wenn Sie ihn in einem kleinen Lagerraum, Toilette, Badezimmer oder ähnliches installieren möchten, stellen Sie eine gute Belüftung sicher (offene Tür, Lüftungsgitter oder -schacht größer als 500 cm²).

Vergewissern Sie sich bei der Installation des Trockners, dass alle vier Füße fest auf dem Boden aufliegen, passen Sie diese bei Bedarf an und überprüfen Sie durch die Verwendung einer Wasserwaage, dass der Trockner vollkommen eben und standsicher ist.

Verwenden Sie möglichst einen Schlauch, um das Wasser direkt in die Abwasseranlage abzuleiten.

In diesem Fall braucht der Wasserbehälter nicht nach jedem Trockenzyklus entleert zu werden, da das Kondenswasser direkt abgeleitet wird.

Den Trockner nicht auf hochflorigem Teppich aufstellen.

Wird der Trockner aus Platzmangel direkt neben einem Gas- oder Kohleofen aufgestellt, muss eine Wärmedämmplatte (85 x 57cm) zwischen beiden Geräten eingesetzt werden; die zum Ofen zeigende Seite muss mit Aluminiumfolie ausgekleidet werden.

Der Trockner ist nicht als Einbaugerät ausgelegt.

Der Trockner kann unter einer Arbeitsplatte installiert werden, vorausgesetzt, dass für den Trockner eine angemessene Belüftung vorgesehen ist. Installieren Sie auf der hinteren Kante der Arbeitsplatte, unter welcher der Trockner installiert ist, ein Lüftungsgitter (mindestens 45 cm x 8 cm).

ELEKTRISCHE WARNUNGEN

Stellen Sie sicher, dass die Betriebsspannung auf dem Typenschild der am Aufstellort entspricht.

Um die einschlägigen Sicherheitsvorschriften zu erfüllen, muss installationsseitig ein allpoliger Trennschalter mit einer Kontaktöffnung von mindestens 3 mm vorgesehen werden.

Die Erdung des Trockners ist gesetzlich vorgeschrieben.

Für Trockner mit einem mitgelieferten Netzstecker, sollte

der Stecker nicht zu Ihrer Steckdose passen, kontaktieren Sie einen Techniker.

Verwenden Sie keine Verlängerungskabel, Mehrfachstecker oder Adapter. Schließen Sie den Trockner nicht an Steckdosen an, die durch eine Fernbedienung betrieben werden können.

Das Netzkabel muss lang genug sein, um den in die Küchenzeile eingebauten Trockner an das Stromnetz anzuschließen. Ziehen Sie nicht am Netzkabel. Beschädigte Netzkabel müssen durch identische Kabel ersetzt werden. Das Netzkabel darf nur gemäß der Installationsanleitung des Herstellers und gemäß den Sicherheitsvorschriften von Fachpersonal ersetzt werden. Wenden Sie sich an eine autorisierte Kundendienststelle.

Verwenden Sie den Trockner nicht, wenn das Netzkabel oder der Stecker beschädigt sind, wenn er nicht einwandfrei funktioniert, beschädigt oder herunter gefallen ist. Tauchen Sie das Netzkabel oder den Stecker nicht ins Wasser. Halten Sie das Netzkabel fern von heißen Oberflächen.

Nach der Installation dürfen Strom führende Teile für den Benutzer nicht mehr zugänglich sein. Berühren Sie den Trockner nicht mit feuchten Händen und benutzen Sie ihn nicht, wenn Sie barfuß sind.

NETZANSCHLUSS, NUR FÜR GROSSBRITANNIEN UND IRLAND

Auswechseln der Sicherung.

Wenn sich am Netzkabel des Trockners ein Stecker befindet, der nach BS 1363A mit 13 A abgesichert ist, darf die Sicherung nur durch

eine von ASTA geprüfte Sicherung vom Typ BS 1362 ersetzt werden.

Wie folgt vorgehen:

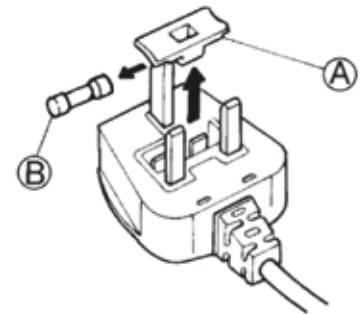

1. Sicherungsdeckel (A) entfernen und Sicherung (B) herausnehmen.
2. Die Ersatzsicherung 13 A in den Sicherungsdeckel einlegen.
3. Beides in den Netzstecker einsetzen.

Wichtig:

Der Sicherungsdeckel muss wieder aufgesetzt werden. Bei Verlust des Deckels darf der Stecker nicht benutzt werden, bis ein Ersatzdeckel montiert ist.

Passender Ersatz ist am farbigen Einsatz oder der farbigen Bezeichnung am Steckerboden erkennbar.

Ersatzsicherungsdeckel sind beim Elektrohändler vor Ort erhältlich.

Nur für die Republik Irland

Meist treffen die für Großbritannien geltenden Informationen auch hier zu; es gibt jedoch in Irland eine dritte Stecker-/Steckdosenart, 2-polig mit seitlicher Erdung.

Steckdose / Stecker (in beiden Ländern)

Passt der mitgelieferte Stecker nicht zur Steckdose, verständigen Sie bitte den Kundendienst. Auf keinen Fall versuchen, den Stecker selbst zu wechseln. Der Stecker darf nur von einem erfahrenen Techniker in Anlehnung an die Herstelleranweisungen und an die einschlägigen Sicherheitsbestimmungen

ausgewechselt werden.

RICHTIGER GEBRAUCH

Überschreiten Sie nicht die zulässige maximale Beladung. Überprüfen Sie die zulässige maximale Beladung in der Programmtabelle.

Keine ungewaschenen Gegenstände im Trockner trocknen.

Die Wäsche nicht überrocknen.

Achten Sie darauf, dass sich um den Trockner keine Flusen oder Staub ansammeln.

Weichspüler oder ähnliche Produkte dürfen nur entsprechend den Herstelleranweisungen benutzt werden.

REINIGUNG UND WARTUNG

Trennen Sie den Trockner vor der Reinigung oder Wartungsarbeiten von der Stromversorgung.

Verwenden Sie keine Wasserdampfreinigungsgeräte.

HINWEISE ZUM UMWELTSCHUTZ

Für Wärmepumpentrockner: Dieser Trockner enthält fluoriertes Treibhausgas (R134a). Der Kreislauf, der dieses Gas enthält, ist hermetisch abgedichtet. Die elektrische Schaltanlage hat eine getestete Leckrate von weniger als 0,1% pro Jahr.

ENTSORGUNG VON VERPA- CKUNGSMATERIALIEN

Das Verpackungsmaterial ist zu 100 % wiederverwertbar und trägt das Recycling-Symbol:



Werfen Sie das Verpackungsmaterial deshalb nicht einfach fort, sondern entsorgen Sie es gemäß den geltenden örtlichen Vorschriften.

ENTSORGUNG VON ALTGERÄTEN

Machen Sie den Trockner vor der Entsorgung durch Trennen des Netzkabels unbrauchbar und entfernen Sie Türen und Ablageflächen (falls vorhanden), so dass Kinder nicht einfach hinein klettern können und darin eingeschlossen bleiben.

Dieser Trockner wurde aus recycelbaren



oder wiederverwendbaren Werkstoffen hergestellt. Entsorgen Sie das Gerät im Einklang mit den lokalen Vorschriften zur Abfallbeseitigung.

Genauere Informationen zu Behandlung, Entsorgung und Recycling von elektrischen Haushaltsgeräten erhalten Sie bei Ihrer zuständigen örtlichen

Behörde, der Müllabfuhr oder dem Händler, bei dem Sie den Trockner gekauft haben.

Dieser Trockner ist gemäß der Europäischen Richtlinie 2012/19/EC für Elektro- und Elektronik-Altgeräte (WEEE) gekennzeichnet.

Durch Ihren Beitrag zum korrekten Entsorgen dieses Produkts schützen Sie die Umwelt und die Gesundheit Ihrer Mitmenschen. Umwelt und Gesundheit werden durch falsches Entsorgen gefährdet. Dieses Symbol



auf dem Gerät bzw. auf dem beiliegenden Informationsmaterial weist darauf hin, dass dieses Gerät kein normaler Haushaltsabfall ist, sondern in einer Sammelstelle für Elektro- und Elektronik-Altgeräte entsorgt werden muss.

ENERGIESPARTIPPS

Immer eine volle Beladung trocknen, je nach Wäscheart und Programm/Zeitprogramme. Weitere Details sind der Programmtabelle zu entnehmen.

Möglichst immer die maximal zulässige Schleuderdrehzahl der Waschmaschine nutzen, da eine mechanische Entwässerung weniger Energie

benötigt. Dies spart Zeit und Energie beim anschließenden Trocknen.

Immer das geeignete Programm/Zeitprogramme für die Wäsche wählen, um den gewünschten Trockengrad zu erreichen.

Die Option 'Schonen' nur beim Trocknen von kleinen Beladungen wählen.

Zum Beispiel kann Baumwolle bügeltrocken und schranktrocken zusammen getrocknet werden. Beginnen Sie mit dem Programm bügeltrocken/der Einstellung Zeitprogramme, entnehmen Sie die zu bügelnde Wäsche am Ende des Zyklus und trocknen Sie die verbleibende Wäsche mit der Einstellung schranktrocken.

KONFORMITÄTS- ERKLÄRUNG

Dieses Gerät wurde in Übereinstimmung mit den folgenden Europäischen Richtlinien entworfen, hergestellt und verkauft:
LVD 2014/35/EU
EMV 2014/30/EU und
RoHS 2011/65/EU.

PRODUKT- BESCHREIBUNG

GERÄT

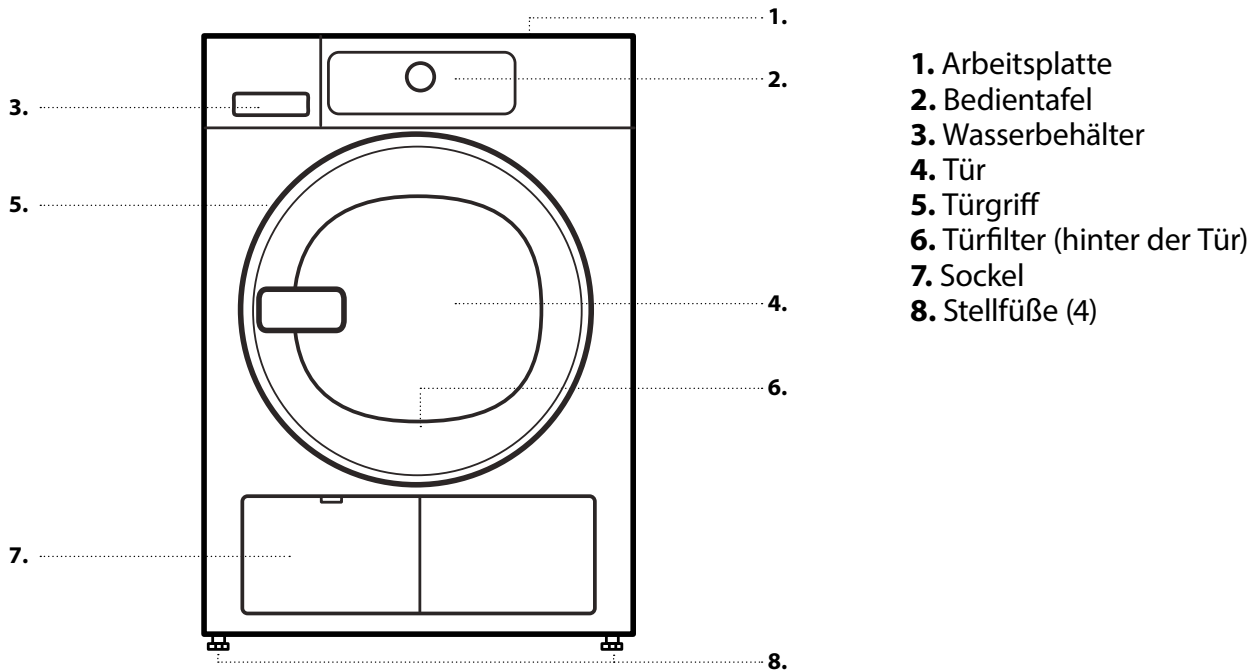

BEDIENTAFEL

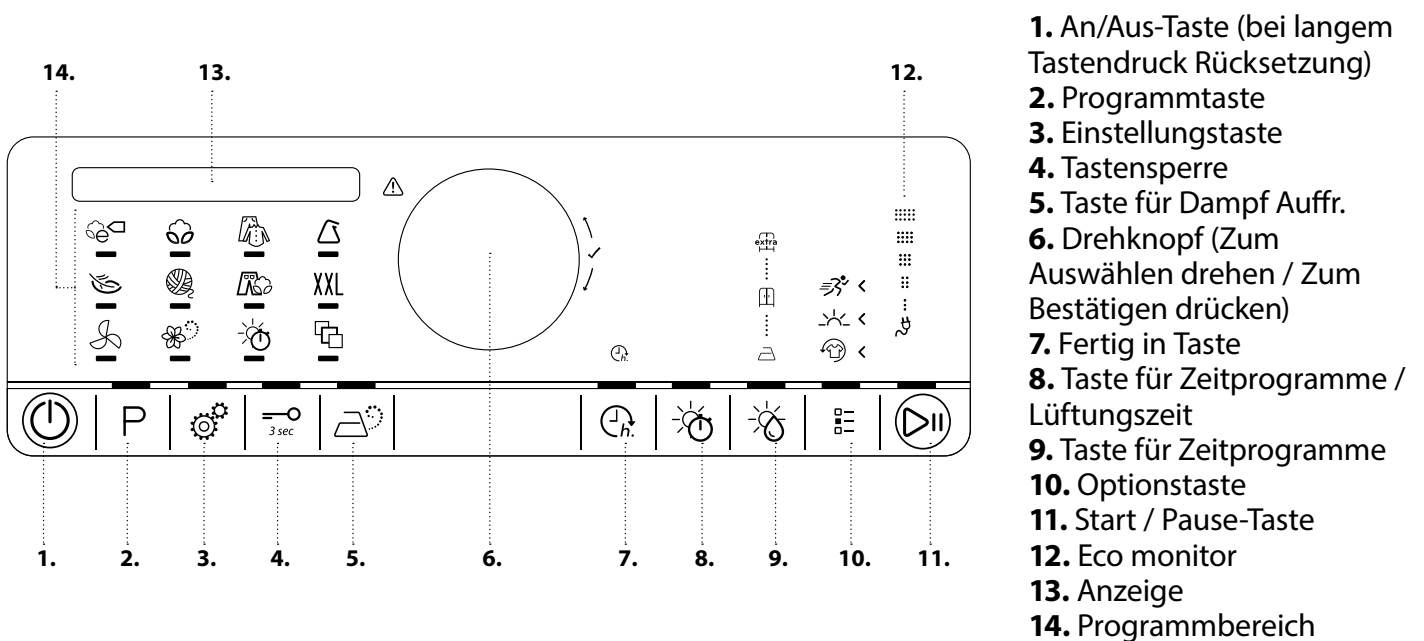

TÜR

Zum Öffnen der Tür am Griff ziehen.

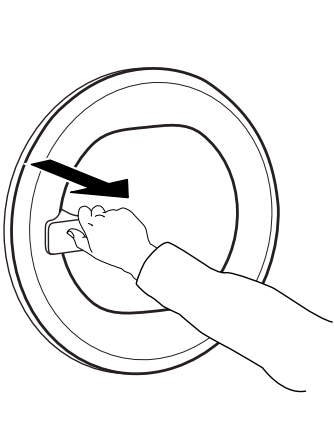

Zum Schließen der Tür, halten Sie den Griff und drücken Sie so, dass Sie die Verriegelung einrasten hören.

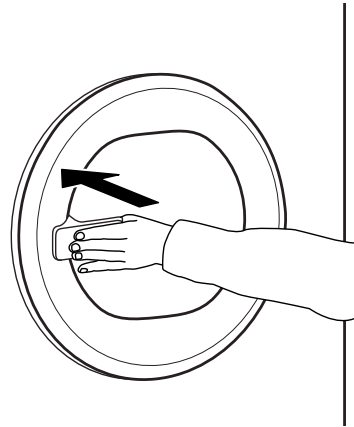

Wenn Sie die Tür öffnen und somit ein laufendes Programm unterbrechen, wird das Programm zurückgesetzt, wenn die Trocknertür innerhalb von einer Minute nicht wieder geschlossen wird.

TROMMELBELEUCHTUNG (falls vorhanden)

- Während der Programmwahl: Beim Beladen der Wäsche schaltet sich das Licht ein
- Nach Programmstart: dimmt das Licht auf und ab während die Waschladung ermittelt wird.
- Nach dem Programmende, wenn Sie die Tür

öffnen, schaltet sich das Licht für das Entladen der Wäsche ein. Dann schaltet es sich aus, um Energie zu sparen; berühren Sie eine beliebige Taste, um es wieder einzuschalten.

VERFÜGBARES ZUBEHÖR

Kontaktieren Sie unseren Kundendienst, um zu überprüfen, ob das folgende Zubehör für Ihr Trocknermodell vorhanden ist.

AUFTISCH-BAUSATZ

, mit dem sich der Trockner platz sparend und zum leichteren Be- und Entladen auf der Waschmaschine installieren lässt.

BEDIENUNG DES GERÄTES

ERSTINBETRIEBNAHME

1. WENN SIE DEN TROCKNER ZUM ERSTEN MAL EINSCHALTEN, WERDEN SIE GEBETEN

die gewünschte Sprache einzustellen

Drehen Sie den Knopf, bis die gewünschte Sprache auf der Anzeige erscheint

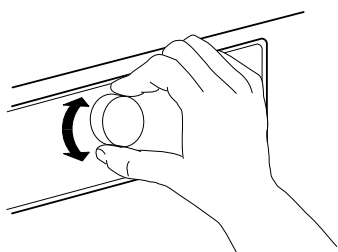

Bestätigen Sie die angegebene Sprache durch Drücken des Knopfes.

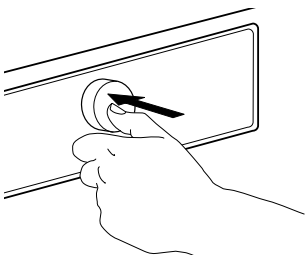

den Wert für Ihre örtliche Wasserleitfähigkeit anzupassen

Die Trockenergebnisse werden durch die beim Waschen verwendete Leitfähigkeit des Wassers beeinflusst. Wenn Sie durch die Veränderung der verfügbaren Trockengrade (bügeltrocken; schranktrocken; extratrocken) nicht mit dem endgültigen Trockenergebnis zufrieden sind, können Sie die Stufe der Wasserleitfähigkeit anpassen.

Der Trockner wird mit voreingestellter Stufe 2 geliefert. Wählen Sie zwischen Stufe 1 (äußerst feuchte Ergebnisse) und 5 (äußerst trockene Ergebnisse) durch Drehen des Knopfes. Bestätigen Sie durch Drücken des Knopfes.

Den Trockner einzustellen, um die zuletzt verwendete Programmeinstellung abzurufen oder nicht

Wählen Sie eine der folgenden Einstellungen mit dem Knopf aus

An: der Trockner ruft das Programm ab, das Sie beim letzten Einschalten des Gerätes verwendet haben.

Aus: ECO Baumwolle wird beim Einschalten des Gerätes als Standard ausgewählt.

Bestätigen Sie durch Drücken des Knopfes.

Diese Einstellungen können bei Bedarf später geändert werden. Siehe Abschnitt OPTIONEN, FUNKTIONEN UND ANZEIGEN / Einstellungen.

2. WASSERBEHÄLTER PRÜFEN

Stellen Sie sicher, dass der Wasserbehälter richtig eingesetzt ist

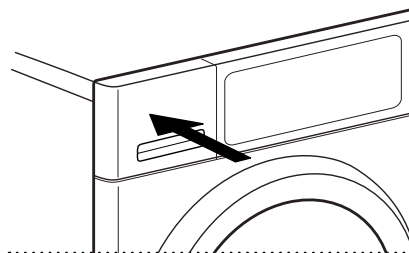

3. ABLAUSCHLAUCH PRÜFEN

Stellen Sie sicher, dass der Abflussschlauch auf der Rückseite des Trockners befestigt ist, entweder an dem Wasserbehälter des Trockners oder an ihr häusliches Abwassersystem (siehe INSTALLATIONSANLEITUNG).

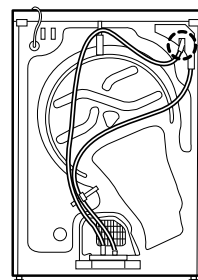

TÄGLICHER GEBRAUCH

⚠️ WARNUNG

Stellen Sie sicher, dass sich keine Feuerzeuge oder Streichhölzer in der Wäsche befinden. Stellen



Sie sicher, dass die Wäsche nicht mit brennbaren Flüssigkeiten getränkt ist.

1. WÄSCHE EINFÜLLEN

Beachten Sie die Pflegeetiketten auf Ihrer Wäsche; stellen Sie sicher, dass sie für die Behandlung in einem Trockner geeignet ist.

Pflegeetiketten zum Trocknen

Die Punkte geben den Temperaturgrad für das Wäschetrocknen an.

-  Normale Temperatur
-  Reduzierte Temperatur
-  Nicht trocknergeeignet

Öffnen Sie die Tür und füllen Sie die Wäsche ein. Halten Sie sich an die in dem Programmabschnitt angegebenen maximalen Füllmengen.



2. TÜRE SCHLIESSEN

Stellen Sie sicher, dass keine Wäsche zwischen Türglas und Türsieb eingeklemmt ist.

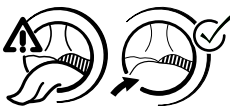

Schließen Sie die Tür so, dass Sie die Verriegelung einrasten hören.



3. TROCKNER EINSCHALTEN

Drücken Sie die *An/Aus-Taste* «, bis die Programmtaste aufleuchtet. Eine Animation wird eingeblendet und es ertönt ein Ton. Anschließend ist der Trockner betriebsbereit.

4. WÄHLEN SIE DAS GEWÜNSCHTE PROGRAMM AUS

GEFÜHRTER MODUS – die Lichttaste führt Sie durch

die Einstellung ihres Programms in der folgenden Reihenfolge: Programmauswahl / Trockenzeit (NUR wenn *Zeitprogramme* oder *Lüften* ausgewählt wird) / Trockengrad (nur wenn wählbar / einstellbar) / Optionen. Sobald Sie eine Auswahl durch Drücken des Knopfs bestätigen, springt die Lichttaste zum nächsten Schritt.

P

Programm auswählen:

Stellen Sie sicher, dass die *Programmtaste* « aufleuchtet. Drehen Sie den Knopf, um das gewünschte Programm auszuwählen. Die Anzeige neben dem gewählten Programm leuchtet auf.

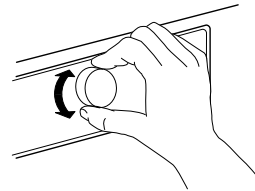

Durch Drücken des Knopfs bestätigen Sie das ausgewählte Programm.

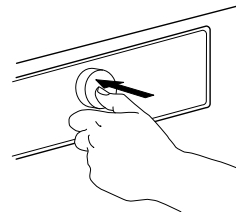

Diese Programmposition bietet eine Auswahl an Sonderprogrammen, die Sie durch Drehen des Knopfes auswählen können; das ausgewählte Programm erscheint auf der Anzeige. Anschließend zum Bestätigen des gewünschten Programms den Knopf drücken.

Weitere Informationen über die Programme finden Sie in dem Abschnitt **PROGRAMME, OPTIONEN UND ANZEIGEN**.



Zeitprogramme wählen, falls erforderlich

Nur wenn Sie das Programm *Zeitprogramme* oder *Lüften* « ausgewählt haben, können Sie die gewünschte Trockenzeit von mindestens 10 Minuten bis maximal 180 Minuten (drei Stunden) einstellen. Stellen Sie sicher, dass die *Zeitprogramme-Taste* aufleuchtet.

Drehen Sie den Knopf, um die gewünschte Trockenzeit / Lüftungszeit einzustellen. Bestätigen Sie diese durch Drücken des Knopfes.



Trockengrad einstellen, falls erforderlich

Stellen Sie sicher, dass die *Trockengrad-Taste*« aufleuchtet, wenn Sie den Trockengrad ändern möchten.

Drehen Sie den Knopf, um den gewünschten Trockengrad auszuwählen, anschließend den Knopf drücken, um die Auswahl zu bestätigen.



Optionen wählen, falls erforderlich

Stellen Sie sicher, dass die *Optionstaste* aufleuchtet, wenn Sie zusätzliche Optionen auswählen möchten. Die Auswahlmöglichkeiten für Ihr Programm werden durch leuchtende Pfeile angezeigt.

Für die Auswahl der gewünschten Zusatzfunktionen den Knopf drehen. Das Symbol der gewählten Option blinkt. Zum Bestätigen den Knopf drücken.

Einige Optionen / Funktionen können durch Tastendruck direkt gewählt werden.



Weitere Informationen finden Sie im Abschnitt **OPTIONEN, FUNKTIONEN UND ANZEIGEN**.

INDIVIDUELLER MODUS

Nach dem Einschalten des Trockners müssen Sie nicht unbedingt dem **GEFÜHRTEN MODUS** folgen. Sie können selbst entscheiden, welche Reihenfolge Sie für die Einstellung Ihres Programms wählen. Zum Einstellen drücken Sie zuerst die entsprechende Taste, drehen Sie dann den Knopf zum Auswählen und drücken Sie anschließend den Knopf zum Bestätigen. Die Auswahl an Optionen und Trockengraden hängt vom ausgewählten Programm ab. Daher sollten Sie Ihre Einstellung mit der Programmauswahl beginnen.



5. PROGRAMM STARTEN

Halten Sie die *Start/Pause-Taste*« gedrückt, bis die Taste beständig leuchtet; das Programm startet.

Die Dauer kann neu berechnet und im Verlauf des Programms angepasst werden. Während solcher Phasen wird an der Anzeige eine Animation eingeblendet.

6. EINSTELLUNGEN EINES LAUFENDEN PROGRAMMS ÄNDERN, FALLS ERFORDERLICH

Sie können noch einige Einstellungen ändern nachdem das Programm gestartet wurde:

- Trockenzeit einstellen (nur wenn das Programm *Zeitprogramme* oder *Lüften* ausgewählt wird)
- „*Fertig in*“ einstellen oder löschen, wenn eine Vorwahl ausgewählt und gestartet wurde
- Eine Option aufheben oder hinzufügen, vorausgesetzt, dass es das Programm noch ermöglicht.

Drücken Sie die entsprechende Taste. Die gewählte Einstellung blinkt ein paar Sekunden lang. Während die Taste blinkt, können Sie die Einstellung durch Drehen des Kopfs ändern. Wenn der Wert oder die Einstellung nicht mehr blinken, die Taste erneut drücken.

Zum Bestätigen der Änderung den Knopf drücken. Wenn Sie die Änderung nicht bestätigen, wird sie automatisch bestätigt – die geänderte Einstellung stoppt zu blinken.

Das Programm wird automatisch fortgesetzt.

Einstellungen eines laufenden Programms oder der Vorwahl können auch wie folgt geändert werden:

- Drücken Sie die *Start/Pause-Taste*, um das laufende Programm zu unterbrechen
- Änderung Ihrer Einstellungen
- Drücken Sie erneut die *Start/Pause-Taste*, um das Programm fortzusetzen.



7. BEI BEDARF EIN LAUFENDES PROGRAMM ABBRECHEN

Halten Sie die *An-/Aus-Taste*« gedrückt, bis die Anzeige anzeigt, dass das Programm gelöscht ist.

! WARNUNG

Nachdem ein laufendes Programm abgebrochen wurde, sofort die gesamte Wäsche entnehmen und zur Wärmeableitung ausbreiten.



8. NACH PROGRAMME DEN TROCKNER AUSSCHALTEN

Die Anzeige zeigt an, dass der Zyklus beendet ist. Drücken Sie die *An/Aus Taste*«, um den Trockner auszuschalten. Öffnen Sie die Tür und entnehmen Sie Ihre Wäsche.

Nach ca. einer viertel Stunde schaltet der Trockner automatisch ab, um Energie zu sparen.

Wenn der Trockner nicht direkt nach Programmende abgeschaltet wird, bewegt er die Wäsche für etwa 10 Minuten, um ein Knittern zu vermeiden. Die Anzeige zeigt eine Animation an.

9. WASSERBEHÄLTER LEEREN / TÜRFILTER REINIGEN / BODENFILTER REINIGEN

Leeren

- den Wassertank nach jedem Programm
- den Türfilter nach jedem Programm
- den Bodenfilter nach jedem fünften Programm.

Siehe Abschnitt **PFLEGE UND WARTUNG**





PROGRAMME













Die Punkte geben den Temperaturgrad für das Wäschetrocknen an.











 Normale Temperatur

 Reduzierte Temperatur

 Nicht trocknergeeignet

PROGRAMM	Art der Wäsche und Empfehlungen	Pflegeetiketten	Vorschriften
ECO BAUMWOLLE 	Standard-Baumwollprogramm, geeignet für trockene bis normal feuchte Baumwollwäsche. Das im Energieverbrauch effizienteste Programm zum Trocknen von Baumwollwäsche. Die Werte am Energielabel basieren auf diesem Programm.		MAX. BELADUNG (KG): max. STANDARDPROGRAMMDAUER (H): 1:40 ZUSATZFUNKTIONEN: Knitterschutz
BAUMWOLLE 	Zum Trocknen von Baumwollwäsche.		MAX. BELADUNG (KG): max. STANDARDPROGRAMMDAUER (H): 1:55 ZUSATZFUNKTIONEN: Dampfoption, Trockenstufe, Knitterschutz, Schonen, Kurz
MISCHWÄSCHE 	Zum Trocknen von Mischwäsche aus Baumwolle, Leinen, Kunstfasern und ihren Mischungen.		MAX. BELADUNG (KG): 2,0 STANDARDPROGRAMMDAUER (H): 1:00 ZUSATZFUNKTIONEN: Dampfoption, Knitterschutz, Schonen

PROGRAMM	Art der Wäsche und Empfehlungen	Pflegeetiketten	Vorschriften
PFLEGELEICHT 	Zum Trocknen von Wäsche aus synthetischen Fasern.		MAX. BELADUNG (KG): 3,5 STANDARDPROGRAMMDAUER (H): 1:00 ZUSATZFUNKTIONEN: Dampfoption, Trockenstufe, Knitterschutz, Schonen
FEINWÄSCHE 	Zum Trocknen von empfindlicher Wäsche, die eine schonende Behandlung braucht.		MAX. BELADUNG (KG): 2,5 STANDARDPROGRAMMDAUER (H): 1:00 ZUSATZFUNKTIONEN: Knitterschutz
WOOL EXCELLENCE 	Zum Trocknen von Wollartikeln, die mit dem Wollsiegel TOTAL EASY CARE WOOL gekennzeichnet sind.		MAX. BELADUNG (KG): 1,0 STANDARDPROGRAMMDAUER (H): 1:00 ZUSATZFUNKTIONEN: ---
JEANS 	Zum Trocknen von Baumwolljeans und Kleidungsstücken aus robustem Jeansstoff wie Hosen und Jacken.		MAX. BELADUNG (KG): 3,0 STANDARDPROGRAMMDAUER (H): 1:30 ZUSATZFUNKTIONEN: Knitterschutz, Schonen
XXL XXL	Zum Trocknen von großen Wäscheartikeln, wie Badematten, Decken etc.		MAX. BELADUNG (KG): 3,0 STANDARDPROGRAMMDAUER (H): 2:00 ZUSATZFUNKTIONEN: Knitterschutz
LÜFTEN 	Zum Lüften, Auffrischen und Auflockern der Wäsche für 30 Minuten ohne Erhitzen.	 	MAX. BELADUNG (KG): max. STANDARDPROGRAMMDAUER (H): 0:15 ZUSATZFUNKTIONEN: Zeitprogramme, Knitterschutz

PROGRAMM	Art der Wäsche und Empfehlungen	Pflegeetiketten	Vorschriften
DAMPF AUFFR. 	<p>Zum Auffrischen der Wäsche mit Dampf. Speziell zum Auffrischen und zur Beseitigung von Gerüchen aus Freizeitkleidung wie Hemden, Blusen, Hosen aus Baumwolle, pflegeleichten Geweben und ihren Mischungen.</p> <p>Vor Beladen der Trommel die Wäsche leicht mit Wasserspray befeuchten (höchstens 200 ml; verwenden Sie eine Wassersprühflasche). Die leicht feuchte Wäsche in die Trommel laden und das Programm starten.</p> <p>Entnehmen Sie die Kleidungsstücke sofort nach Programmende und hängen Sie diese auf Kleiderbügel, um Knittern zu minimieren.</p>		<p>MAX. BELADUNG (KG): 1,5</p> <p>STANDARDPROGRAMMDAUER (H): 0:30</p> <p>ZUSATZFUNKTIONEN: ---</p>
ZEITPROGRAMME 	<p>Zeitlich begrenztes Trockenprogramm. Wählen Sie die Programmdauer über die Option Zeitprogramme.</p> <p>Für alle zum Maschinentrocknen geeignete Textilien. Geeignet, um eine zusätzliche kurze Trockenphase nach dem Programmende hinzuzufügen.</p> <p>Weitere Informationen finden Sie unter OPTIONEN, FUNKTIONEN UND ANZEIGEN / Option Zeitprogramme.</p>		<p>MAX. BELADUNG (KG): max.</p> <p>STANDARDPROGRAMMDAUER (H): 0:10</p> <p>ZUSATZFUNKTIONEN: Zeitprogramme, Knitterschutz</p>
HEMDEN 	<p>Schonendes Trocknen von Hemden und Blusen aus Baumwolle, Synthetikfasern oder ihren Mischungen.</p>		<p>MAX. BELADUNG (KG): 2,5</p> <p>STANDARDPROGRAMMDAUER (H): 1:00</p> <p>ZUSATZFUNKTIONEN: Knitterschutz, Schon</p>
SEIDE 	<p>Schonendes Trocknen von Seidenkleidung.</p>		<p>MAX. BELADUNG (KG): 2,5</p> <p>STANDARDPROGRAMMDAUER (H): 0:50</p> <p>ZUSATZFUNKTIONEN: Knitterschutz</p>
SPORT 	<p>Zum Trocknen von Sportkleidung aus Pflegeleicht oder Baumwolle.</p>		<p>MAX. BELADUNG (KG): 2,5</p> <p>STANDARDPROGRAMMDAUER (H): 1:10</p> <p>ZUSATZFUNKTIONEN: Knitterschutz</p>

PROGRAMM	Art der Wäsche und Empfehlungen	Pflegeetiketten	Vorschriften
HANDTÜCHER 	Zum Trocknen von robuster Wäsche, wie Frotteehandtücher.		MAX. BELADUNG (KG): 5,0 STANDARDPROGRAMMDAUER (H): 1:40 ZUSATZFUNKTIONEN: Knitterschutz, Schonen, Kurz
FREIZEITKLEIDUNG 	Zum Trocknen von Freizeitkleidung, die zur Behandlung in einem Trockner geeignet ist.		MAX. BELADUNG (KG): 2,0 STANDARDPROGRAMMDAUER (H): 1:00 ZUSATZFUNKTIONEN: Knitterschutz
DAUNENJACKEN 	Zum Trocknen von großen Einzelstücken wie Daunenjacken.		MAX. BELADUNG (KG): 1,5 STANDARDPROGRAMMDAUER (H): 1:30 ZUSATZFUNKTIONEN: Knitterschutz
KLEINE LADUNG 	Wirtschaftliches Trocknen von kleinen Wäscheladungen.	 	MAX. BELADUNG (KG): 1,0 STANDARDPROGRAMMDAUER (H): 0:50 ZUSATZFUNKTIONEN: Knitterschutz

max = maximale Beladung des Trockners

Die in der Liste aufgezeigte Programmdauer sind Standardwerte. Die Programmdauer hängt hauptsächlich von der Feuchtigkeit der Wäsche und der Menge der Wäschebeladung ab. Daher kann die tatsächliche Programmdauer von den angegebenen Werten abweichen.

OPTIONEN

OPTIONEN, DIE DIREKT DURCH DRÜCKEN DER ENTSPRECHENDEN TASTE WÄHLBAR SIND

DAMPFOPTION



Minimiert ein Knittern von Kleidung aus Baumwolle, pflegeleichten Geweben und ihrer Mischungen durch die Zugabe einer Befeuchtungsphase am Ende des Trockenzyklus.

Verwenden Sie diese Option nur für

kleine Ladungen, entnehmen Sie die Kleidung nach Programmende sofort aus dem Trockner und hängen Sie diese auf Kleiderbügel. Die Feuchtigkeitsstufe stellt sich automatisch auf „schranktrocken“ und kann bei dieser Option nicht geändert werden.

OPTION ZEITPROGRAMME



Zum Einstellen der gewünschten Trockenzeit, nur wenn „Zeitprogramme“ oder „Lüften“ ausgewählt wurde.

Drücken Sie die Taste; das Licht geht an und das Zeitprogramm, das zuletzt benutzt wurde,

leuchtet an der Anzeige auf. Drehen Sie den Knopf, um die gewünschte Trockenzeit bis zu einem Minimum von 10 Minuten bis zu einem Maximum von 180 Minuten auszuwählen, anschließend den Knopf drücken, um die Auswahl zu bestätigen.

TROCKENGRAD



Zur Auswahl der gewünschten Trockenstufe für die Wäscheladung.

Drücken Sie die Taste; das Licht geht an. Drehen Sie den Knopf, um den gewünschten Trockenstufe auszuwählen.

Wählen Sie zwischen:

Bügeltrocken (geeignet, um nach dem Trockenzyklus gebügelt zu werden,

daher immer noch leicht feucht)

Schrantrocken (trocken genug, um am Ende des Trockenzyklus in den Schrank gelegt zu werden)

Extratrocken (höchste Trockenstufe) und mit dem Knopf bestätigen.

Die Trockenstufe kann in dem Programm Baumwolle und Pflegeleicht eingestellt werden.

ÜBER DIE OPTIONSTASTE WÄHLBARE OPTIONEN



KNITTERSCHUTZ



Verhindert ein Knittern, wenn Sie die Wäsche nicht kurz nach dem Ende des Programms herausnehmen können.

Die Waschmaschine beginnt einige Minuten nach Programmende, die Wäsche gleichmäßig in der Trommel

zu bewegen. Diese Trommeldrehung dauert bis zu 12 Stunden nach Beendigung des Programms.

Sie können sie jeder Zeit stoppen, indem Sie den Trockner mit der An/Aus-Taste ausschalten.

SCHONEN



Ermöglicht eine schonende Behandlung der Wäsche durch Reduzierung der Trockentemperatur.

KURZ



Ermöglicht ein schnelleres Trocknen durch Verkürzung der

Programmdauer.

FUNKTIONEN

AN/AUS



Um den Trockner einzuschalten:

Drücken Sie die Taste bis die Start/Pause-Taste leuchtet.

Um nach Programmende den

Trockner auszuschalten: drücken Sie die Taste, bis sich die Lichter ausschalten.

Um ein laufendes Programm

abzubrechen:

Halten Sie die „Ein-/Aus“-Taste gedrückt, bis die Anzeige anzeigt, dass das Programm gelöscht ist.

⚠️ WARNUNG

Nachdem ein laufendes Programm abgebrochen wurde, sofort die gesamte

Wäsche entnehmen und zur Wärmeableitung ausbreiten.

DREHSCHALTER

Um sowohl Programme als auch Optionen und Einstellungen auszuwählen und zu bestätigen.

Zum Auswählen drehen

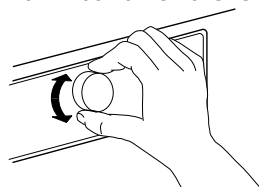

Zur Bestätigung die Taste drücken

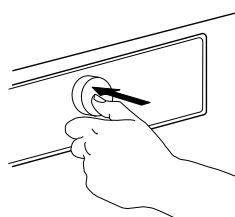

START/PAUSE



Um das Programm zu **starten**, nachdem Sie Ihre Einstellungen beendet haben

Um ein laufendes Programm zu **stoppen**

Um ein gestopptes Programm **fortzusetzen**

TASTENSPERRE

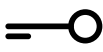

3 sec

Diese Funktion erlaubt Ihnen, die Tasten und den Knopf der Bedientafel gegen unerwünschte Bedienung, zum Beispiel durch kleine Kinder, zu sperren.

Der Trockner muss eingeschaltet sein.



Halten Sie die Tastensperre gedrückt, bis die Anzeige angibt, dass die Tasten gesperrt sind.



3 sec

Knopf und Tasten sind nun gesperrt. Die einzige Funktion zum Ausschalten des Trockners, ist die „An-/Aus“-Taste.

Die Tastensperre bleibt aktiv auch wenn Sie den Trockner ausschalten und wieder einschalten.

Um die Tasten/den Knopf freizugeben, halten Sie die Optionstaste gedrückt, bis die Anzeige angibt, dass die Tasten freigegeben sind.

FERTIG IN



Ermöglicht es, die Wäsche zu einem bestimmten Zeitpunkt, durch Einstellung einer Startvorwahl bis zum Programmende, fertig zu haben.

Das Programm und die Zusatzfunktionen wählen.

Drücken Sie die „Fertig in“-Taste – das Symbol über der Taste leuchtet auf.



Drehen Sie den Knopf, um eine Startvorwahl bis zu 23:30 Stunden einzustellen. Bestätigen Sie die gewünschte Verzögerung durch Drücken des Knopfs.

Drücken Sie die „Start/Pause“-Taste – das Rückwärtszählen für die Vorwahl startet. Die Anzeige zeigt an, dass „Fertig in“ aktiv ist.



Der Punkt zwischen den Stunden und Minuten auf der Anzeige blinkt.

Das Programm startet automatisch, um rechtzeitig am Ende der Startvorwahl abgeschlossen zu sein. Beim Programmstart wird die Startvorwahl auf der Anzeige durch die verbleibende Programmdauer ersetzt.

Die Programmdauer kann durch verschiedene Faktoren beeinflusst werden, hauptsächlich von der Feuchtigkeit der Wäsche. Aus diesem Grund wird die Programmdauer in bestimmten Programmphasen neu berechnet und angepasst. Während dieser Phasen, zeigt die Anzeige eine Animation an.

Dies kann zu einem früheren oder späteren Programmende führen, als ursprünglich mit der „Fertig in“ Funktion eingestellt. In diesem Fall zeigt die Anzeige nach Programmende an,

dass das Programm früher oder später beendet wurde.

Bei Auswahl einer Startvorwahl erscheint die normale Programmdauer erneut nach einer maximal möglichen Startvorwahl von 23:30 Stunden. Um den Einstellmodus zu verlassen ohne eine Startvorwahl einzustellen, die Standardprogrammdauer wählen und bestätigen.

Zum Löschen der Startvorwahl:

Drücken Sie wahlweise die „Start/Pause“-Taste, um die Vorwahl zu löschen. Die Taste „Start/Pause“ erneut drücken, um das gewünschte Programm sofort zu starten.

Oder halten Sie die An/Aus-Taste gedrückt, um die komplette Programmeinstellung zu löschen.

SETTINGS (EINSTELLUNGEN)



Die folgenden Einstellungen können geändert werden:

Sprache: zum Anpassen der Anzeigensprache

Tastentöne: zum Anpassen des Tones bei Drücken einer Taste

Signal Programmende : Zum Anpassen des Signaltons nach Programmende oder zum kompletten Ausschalten

Anzeigenkontrast: Um den Kontrast des Anzeigentext zu ändern

Wasserleitfähigkeit: um die lokale Wasserleitfähigkeit anzupassen; siehe Abschnitt ERSTINBETRIEBNAHME für weitere Informationen.

Letzten verwendeten Zyklus abrufen: Zur Aktivierung oder Deaktivierung des Abrufen von dem Programm, das Sie bei dem letzten Ausschalten des Trockners verwendet haben

Eco-Modus: Um das automatische Ausschalten nach Programmende zu aktivieren oder zu deaktivieren

Werkseinstellungen: Um zu den Werkseinstellungen zurückzukehren

Halten Sie die *Einstellungstaste* mindestens 3 Sekunden lang gedrückt. Die Anzeige gibt an, dass Sie den Einstellungsmodus aufgerufen haben.

Drehen Sie den Knopf, um die Einstellungen zu durchblättern. Bestätigen Sie die Einstellung, die Sie durch Drücken des Knopfes ändern möchten;

Drehen Sie den Knopf, um die Einstellung einzustellen; Bestätigen Sie durch Drücken des Knopfes.

Zum Verlassen drücken Sie die *Einstellungstaste*. Wenn die Einstellungstaste nicht gedrückt wird, stoppt der Einstellungsmodus automatisch nach etwa 10 Sekunden.

ANZEIGEN

ENERGIE-MESSGERÄT

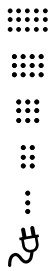

Je weniger Energiestufen aufleuchten, desto ökonomischer ist Ihre Programmeinstellung.

STÖRUNG



Bei Angabe einer Störung auf der Anzeige, für weitere Informationen siehe Abschnitt LÖSEN VON PROBLEMEN.

ENERGIESPAREN

AUTOMATISCHE AUSSCHALTFUNKTION

Der Trockner ist darauf ausgelegt, Energie zu sparen. Nachdem das Programm fertig ist, schaltet sich das Gerät nach etwa einer Viertel Stunde automatisch aus.

ENERGIESPARTIPPS

- Um die Trockenzeit zu reduzieren, stellen Sie sicher, dass die Wäsche mit der höchstmöglichen Schleuderdrehzahl des Waschprogramms geschleudert wird. Dies reduziert den Feuchtigkeitsgehalt in der Wäsche.
 - Möglichst eine volle Ladung trocknen, wie in der Programmtabelle angegeben. Dies optimiert den relativen Energieverbrauch.
 - Die Wäsche nicht übertrocknen.
 - Den Türfilter nach jedem Trockenzyklus säubern.
 - Den Bodenfilter nach jedem fünften Trockenzyklus reinigen.
- Die ideale Umgebungstemperatur für den Trockner liegt zwischen 15 und 20 °C. Bei höheren Temperaturen, den Raum lüften.
 - *Schon* nur mit kleinen Ladungen verwenden.
 - Beim Trocknen von Baumwoll- oder Pflegeleicht-Wäsche, *Bügeltrocken* und *Schrantrocken* zusammen laufen lassen. Das Programm mit der Trockenstufe *Bügeltrocken* starten. Am Ende des Programms, die zu bügelnde Wäsche entnehmen. Den Trockenvorgang der verbleibenden Wäsche mit der Trockenstufe *Schrantrocken* beenden.
-

WARTUNG & PFLEGE

⚠️ WARNUNG

Benutzen Sie keine brennbaren Flüssigkeiten, um den Trockner zu reinigen.

Für Reinigungs- und Wartungsarbeiten, den Trockner ausschalten.

LEEREN DES WASSERBEHÄLTERS

Den Wasserbehälter nach jedem Programm leeren, vorausgesetzt der Abflussschlauch ist nicht an Abwassersystem angeschlossen (siehe INSTALLATIONSANLEITUNG).

1. Halten Sie den Griff und ziehen Sie den Wasserbehälter vorsichtig heraus. Halten Sie den vollen Wasserbehälter mit beiden Händen.

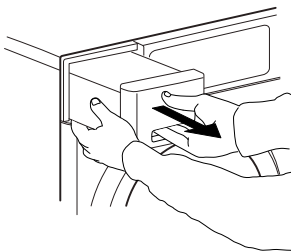

2. Das Wasser ablassen.

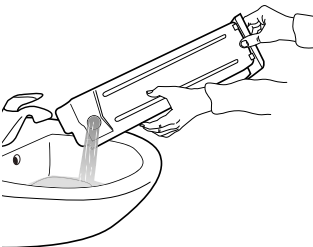

3. Den Wasserbehälter wieder in seinen Sitz eindrücken. Sicherstellen, dass er komplett in das Fach eingesetzt ist.

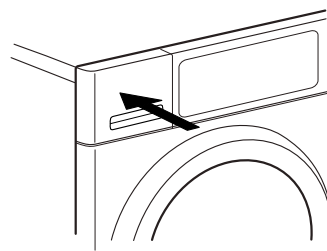

REINIGUNG DES TÜRFILTERS

Den Türfilter nach jedem Programm reinigen.
Achten Sie darauf, dass die Wäsche entnommen ist.
Öffnen Sie die Tür.

1. Entfernen Sie den Türfilter, indem Sie ihn nach oben ziehen.

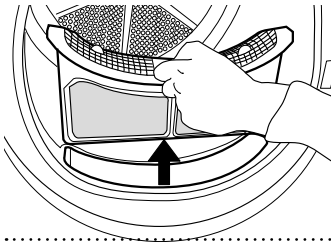

2. Drücken Sie die Taste, um das Türfilter zu öffnen.

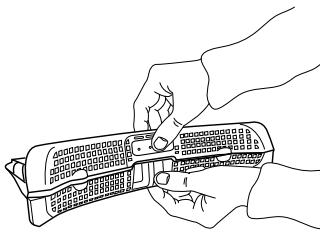

3. Vorsichtig alle Flusen per Hand von dem Netz entfernen.

Bei Bedarf kann das Netz auch unter laufendem Wasser mit einer weichen Bürste gereinigt werden.

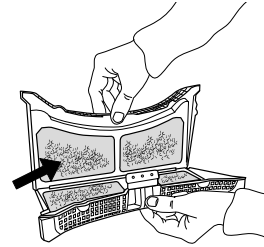

4. Das Filterfach mit einem weichen Tuch oder vorsichtig mit einem Staubsauger reinigen.

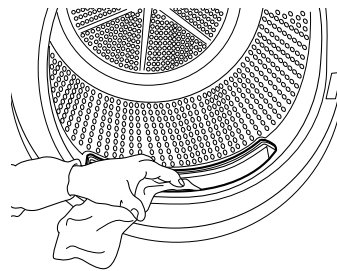

5. Schließen Sie den Filter und setzen Sie ihn in der richtigen Richtung ein, so dass er vollständig in das Filterfach integriert ist.

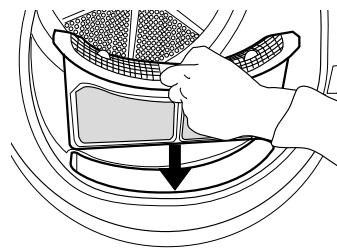

REINIGUNG DES BODENFILTERS

Den Bodenfilter nach jedem fünften Programm reinigen.

1. Öffnen Sie die Bodenklappe.

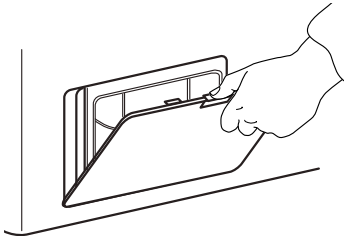

2. Halten Sie den Griff und ziehen Sie den Bodenfilter heraus.

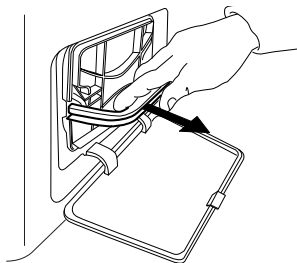

3. Entfernen Sie den Schaumstoff aus dem Bodenfilter, um ihn zu reinigen.

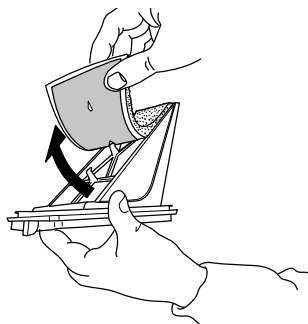

4. Reinigen Sie den Filterschaumstoff und den Filter von Hand oder unter fließendem Wasser. Waschen Sie den Filterschaumstoff nicht in der Waschmaschine.

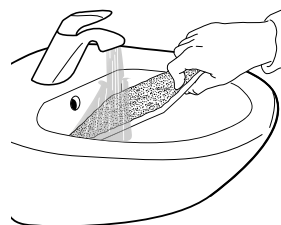

5. Wringen Sie den Filterschaumstoff vorsichtig aus. Setzen Sie ihn nicht triefnass in den Bodenfilter ein.



6. Bringen Sie den Filterschaumstoff am Filtersieb an.

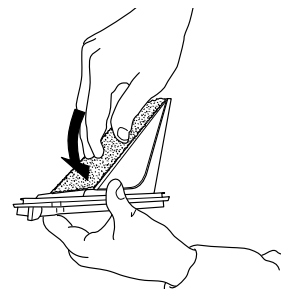

7. Reinigen Sie die Filterkammer des Trockners vorsichtig mit einem feuchten Tuch oder mit einem Staubsauger.

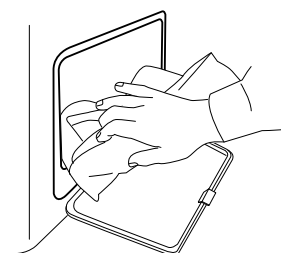

8. Bodenfilter wieder einsetzen. Sicherstellen, dass er komplett in das Filterfach eingesetzt ist.

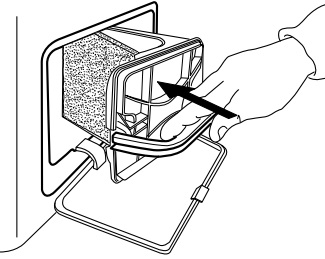

9. Klappen Sie den Filtergriff nach unten.

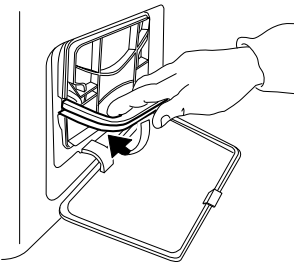

10. Die Bodenklappe schließen.

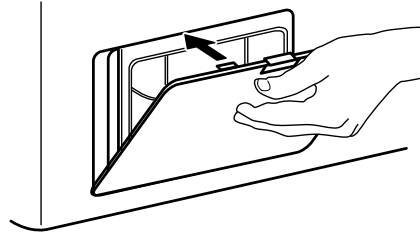

DIE AUSSENSEITE DES TROCKNERS REINIGEN

Verwenden Sie einen weichen, feuchten Lappen,
um den Trockner zu reinigen.

Verwenden Sie keine Glas- oder Allzweckreiniger,
Scheuerpulver oder ähnliches, um die Bedientafel
zu reinigen – diese Stoffe könnten die Oberflächen
beschädigen.



TÜRANSCHLAGWECHSEL

Bei Bedarf kann der Türanschlag des Trockners gewechselt werden. Verwenden Sie Zangen und Kreuzschlitzschraubenzieher für den Vorgang.

Um die Tür zu entfernen und zu befestigen, wird empfohlen mit einer weiteren Person zu arbeiten. Achten Sie darauf, dass der Trockner vom Netzschalter getrennt ist. Öffnen Sie die Trocknertür.

- 1.** Verwenden Sie Zangen um den Kontaktstift in der Tür um 90° nach rechts zu drehen und ziehen Sie ihn heraus.

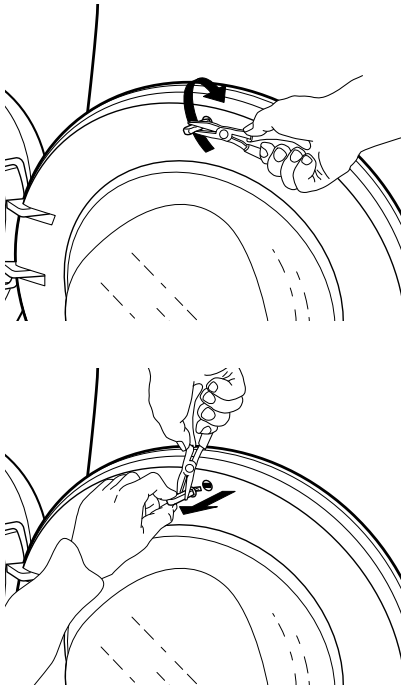

- 2.** Die beiden Schrauben oberhalb und unterhalb der Türverriegelung herausdrehen.

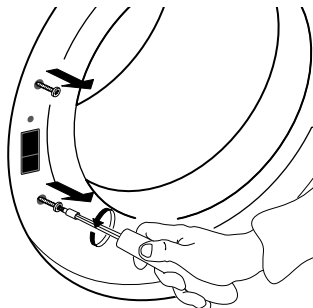

- 3.** Drücken Sie den kleinen Knopf über der Türverriegelung mit einem kleinen Schraubenzieher. Gleichzeitig die Türverriegelung nach oben bewegen und mit Ihrem Finger zu Ihnen ziehen.

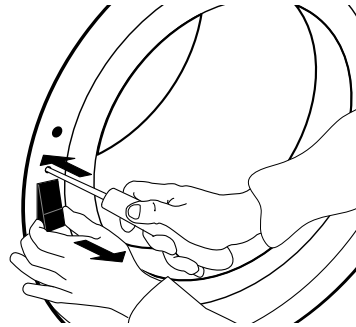

- 4.** Entfernen Sie die 2 Schrauben auf dem Türscharnier und entnehmen Sie die Tür.

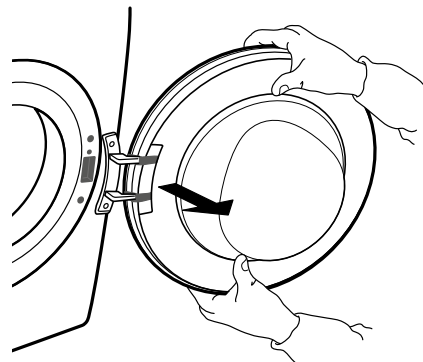
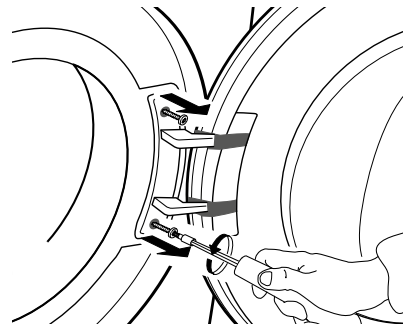

5. Befestigen Sie die Tür auf der linken Seite durch Eindrehen der 2 Schrauben. Die Schrauben vertikal festschrauben, um die Türdichtung nicht zu zerquetschen.

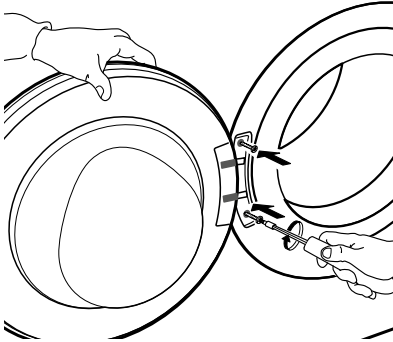

6. Die Türverriegelung auf der rechten Seite der Türöffnung anbringen. Vollständig in das Loch drücken und dann etwas nach unten schieben, bis der kleine Knopf der Türverriegelung einrastet.

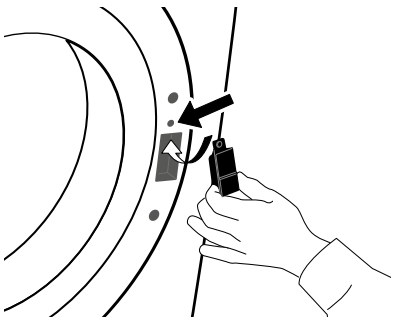

7. Die beiden Schrauben oberhalb und unterhalb der Türverriegelung festschrauben.

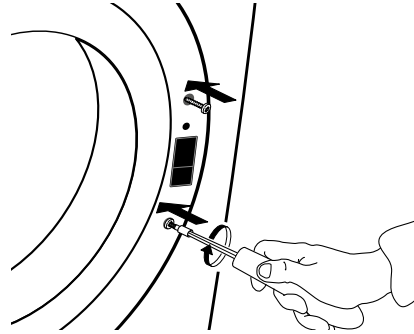

8. Den Kontaktstift innen auf dem oberen Teil der Tür einsetzen. Drehen Sie den Kontaktstift mit Zangen um 90° nach rechts um ihn zu sperren.

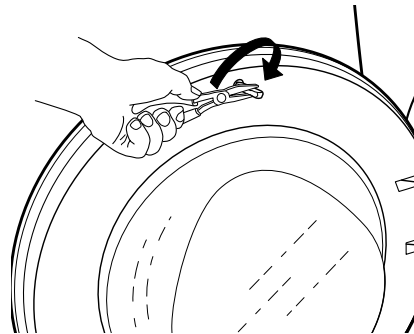
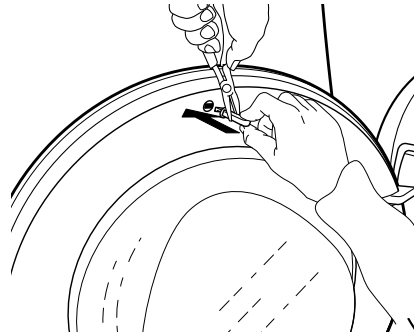

ANLEITUNG ZUR FEHLERBEHEBUNG & KUNDENDIENST

Ihr Trockner ist mit verschiedenen automatischen Sicherheitsfunktionen ausgestattet. Somit werden Störungen frühzeitig erkannt und das Sicherheitssystem kann angemessen reagieren. Häufig sind diese Störungen so geringfügig, dass sie sich innerhalb von wenigen Minuten beheben lassen.

<i>Fehler</i>	<i>Mögliche Ursache</i>	<i>Abhilfe</i>
TROCKENVORGANG DAUERT ZU LANGE WÄSCHE IST NICHT RICHTIG TROCKEN	Das ausgewählte Programm ist nicht für die Wäscheart geeignet	<ul style="list-style-type: none"> • Wählen Sie das am besten geeignete Programm für Ihre Wäscheart aus; siehe Abschnitt PROGRAMME
	Türfilter oder Bodenfilter verstopft	<ul style="list-style-type: none"> • Die Filter gemäß der Anleitungen in dem Abschnitt PFLEGE UND WARTUNG reinigen
	Wäsche zu nass	<ul style="list-style-type: none"> • Sicherstellen, dass die Wäsche vor dem Trocknen mit der höchstmöglichen Schleuderdrehzahl geschleudert wird. Wenn die Wäsche mit einer Schleuderdrehzahl unter 800 U/Min geschleudert wurde, kann sich der Wasserbehälter während dem Trockenprogramm füllen.
	Die Umgebungstemperatur ist zu hoch	<ul style="list-style-type: none"> • Die Umgebungstemperatur liegt zwischen 15 °C und 20 °C. Wenn die Umgebungstemperatur höher ist, den Raum lüften.
DER TROCKNER STARTET NICHT, OBWOHL DIE TASTE START/ PAUSE GEDRÜCKT WURDE	Tür nicht richtig geschlossen	<ul style="list-style-type: none"> • Drücken Sie die Tür, um sie zu schließen, bis sie sich mit einem Klicken verriegelt
	Die Tastensperre ist aktiviert	<ul style="list-style-type: none"> • Halten Sie die Taste mit dem Schlüsselsymbol gedrückt, bis die Anzeige angibt, dass die Tasten freigegeben sind.

WASSERTROPFEN UNTER DEM TROCKNER

Bodenfilter ist nicht richtig eingesetzt

- Die Position des Bodenfilters prüfen und sicherstellen, dass es komplett in das Filterfach integriert ist.

Verbleibende Fusel an dem Bodenfilter oder der Türdichtung

- Entfernen Sie die restlichen Fuseln an den Gummidichtungen des Bodenfilters und der Türdichtung.

Wasserbehälter ist nicht richtig eingesetzt

- Drücken Sie den Wasserbehälter ein und stellen Sie sicher, dass er komplett in das Behälterfach integriert ist.

Der direkte Abflussanschluss funktioniert nicht richtig

- Den Abflussanschluss prüfen und sicherstellen, dass das Wasser ablaufen kann.

Trockner steht nicht ausgeglichen

- Mit einer Wasserwaage die Position des Trockners auf der Tischplatte prüfen; Bei Bedarf die Trocknerfüße anpassen. (siehe INSTALLATIONSANLEITUNG).

FEHLERANZEIGEN UND MELDUNGEN

Stellen Sie sicher, dass:

- der Wassertank nach jedem Programm geleert wird
- der Türfilter nach jedem Programm gereinigt wird
- das Bodenfilter nach jedem fünften Programm gereinigt wird

<i>Fehleranzeige</i>	<i>Meldung der Anzeige</i>	<i>Mögliche Ursache</i>	<i>Abhilfe</i>
	WASSERBEHÄLTER VOLL	<p>Wasserbehälter kann</p> <ul style="list-style-type: none"> • mit Wasser gefüllt sein • nicht richtig positioniert 	<ul style="list-style-type: none"> • Wasserbehälter leeren; sicherstellen, ihn danach wieder richtig einzusetzen. • Drücken Sie den Wasserbehälter ein und stellen Sie sicher, dass er komplett in das Behälterfach eingesetzt ist.
	BODENFILTER REINIGEN	<p>Bodenfilter kann</p> <ul style="list-style-type: none"> • durch Flusen blockiert sein • nicht richtig positioniert 	<ul style="list-style-type: none"> • Den Bodenfilter reinigen; sicherstellen, ihn danach wieder richtig einzusetzen • Drücken Sie den Bodenfilter ein und bringen Sie die Auslösehebel in die vertikale Position um sicherzustellen, dass das Sieb richtig in das Filterfach eingesetzt ist. Die Klappe schließen.
	TÜRFILTER REINIGEN	<p>Der Türfilter kann</p> <ul style="list-style-type: none"> • durch Flusen blockiert sein • nicht richtig positioniert 	<ul style="list-style-type: none"> • Den Türfilter entfernen und reinigen; sicherstellen, dass er danach wieder richtig eingesetzt wird, so dass er komplett in das Filterfach integriert ist. • Die Position des Türfilters prüfen; Sicherstellen, dass er richtig in das Filterfach eingesetzt ist.

Siehe PFLEGE UND WARTUNG für das Leeren des Wasserbehälters oder die Reinigung der Filter.

Nachstehend folgt eine Zusammenfassung der möglichen Störungsursachen und Abhilfen.

Besteht das Problem nachdem die Anweisungen wie unten angegeben befolgt wurden, halten Sie die An/Aus-Taste mindestens für drei Sekunden gedrückt. Wenn danach die Störung immer noch erscheint, den Trockner ausschalten und den Netzstecker ziehen und den Kundendienst kontaktieren.

<i>Fehleranzeige</i>	<i>Meldung der Anzeige</i>	<i>Mögliche Ursache</i>	<i>Abhilfe</i>
	F01 bis F04	Störung eines Bauteils	Die An/Aus-Taste mindestens 3 Sekunden lang drücken und gedrückt halten.
	F05 bis F09	Störung eines Bauteils	Den Trockner ausschalten und den Netzstecker ziehen. Sofort die Tür öffnen und die gesamte Wäsche entnehmen, so dass die Wärme abgetragen wird. Stellen Sie sicher, dass die Umgebungstemperatur zwischen 5 °C und 35 °C liegt. Warten Sie etwa eine Stunde. Schließen Sie den Trockner wieder an das Stromnetz an, beladen Sie ihn mit Wäsche und starten Sie das Programm erneut. Sollte die Störung weiterhin bestehen, rufen Sie den Kundendienst.
	F10 bis F24	Störung eines Bauteils	Den Trockner ausschalten und den Netzstecker ziehen. Warten Sie etwa eine halbe Stunde. Schließen Sie den Trockner wieder an das Stromnetz an und starten Sie das Programm erneut. Sollte die Störung weiterhin bestehen, rufen Sie den Kundendienst.

TRANSPORT/UMZUG

⚠️ WARNUNG

Heben Sie den Trockner nie durch Festhalten an der Arbeitsplatte an.

1. Ziehen Sie den Netzstecker.

.....

2. Stellen Sie sicher, dass die Tür und den Wasserbehälter korrekt geschlossen sind.

3. Wenn der Abflussschlauch an Ihr Abwassersystem angeschlossen ist, befestigen Sie den Abflussschlauch auf der Hinterseite des Trockners (siehe Installationsanleitung).

KUNDEN- DIENST

BEVOR SIE DEN KUNDENDIENST RUFEN

1. Versuchen Sie zuerst, die Störung anhand der in **ANLEITUNG ZUR FEHLERBEHEBUNG** beschriebenen Ratschläge selbst zu beheben.

.....

2. Schalten Sie das Gerät aus und wieder ein, um festzustellen, ob die Störung erneut auftritt.

FALLS DIE STÖRUNG NACH DEN VORSTEHEND BESCHRIEBENEN KONTROLLEN WEITER BESTEHT, WENDEN SIE SICH BITTE AN DEN NÄCHSTEN KUNDENDIENST

Die Nummer auf dem Garantieheft anrufen oder die Anweisungen auf der Internetseite **www.bauknecht.eu** befolgen

Sie benötigen dabei folgende Angaben:

- Eine kurze Beschreibung der Störung;
- Gerätetyp und Modellnummer;
- Servicenummer (die Zahl nach dem Wort SERVICE auf dem Typenschild hinten am Trockner).
Die Servicenummer finden Sie auch auf dem Garantieheft,
- Ihre vollständige Anschrift,
- Ihre Telefonnummer.

SERVICE 0000 000 00000



Wenden Sie sich für alle Reparaturen an unseren autorisierten Kundendienst, um eine ordnungsgemäße Reparatur und die Verwendung von Original-Ersatzteilen sicherzustellen.

1.

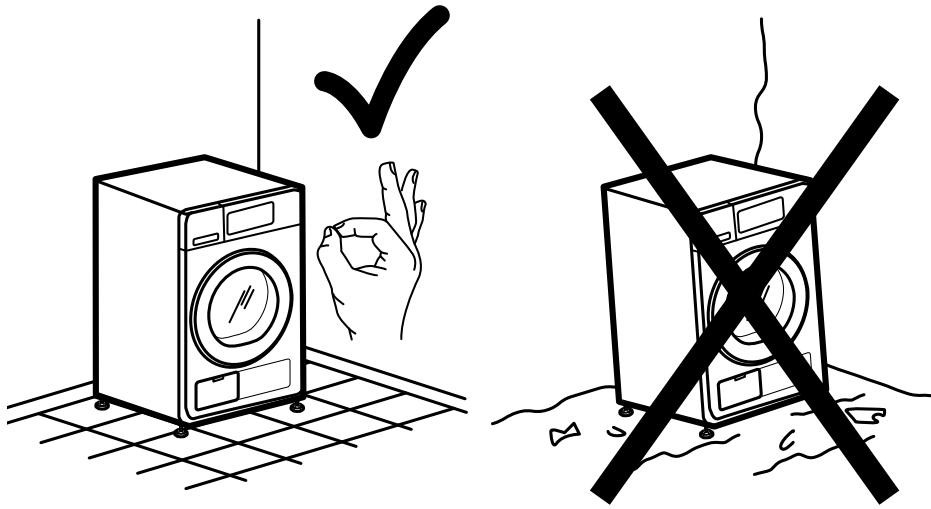

2a.

2b.

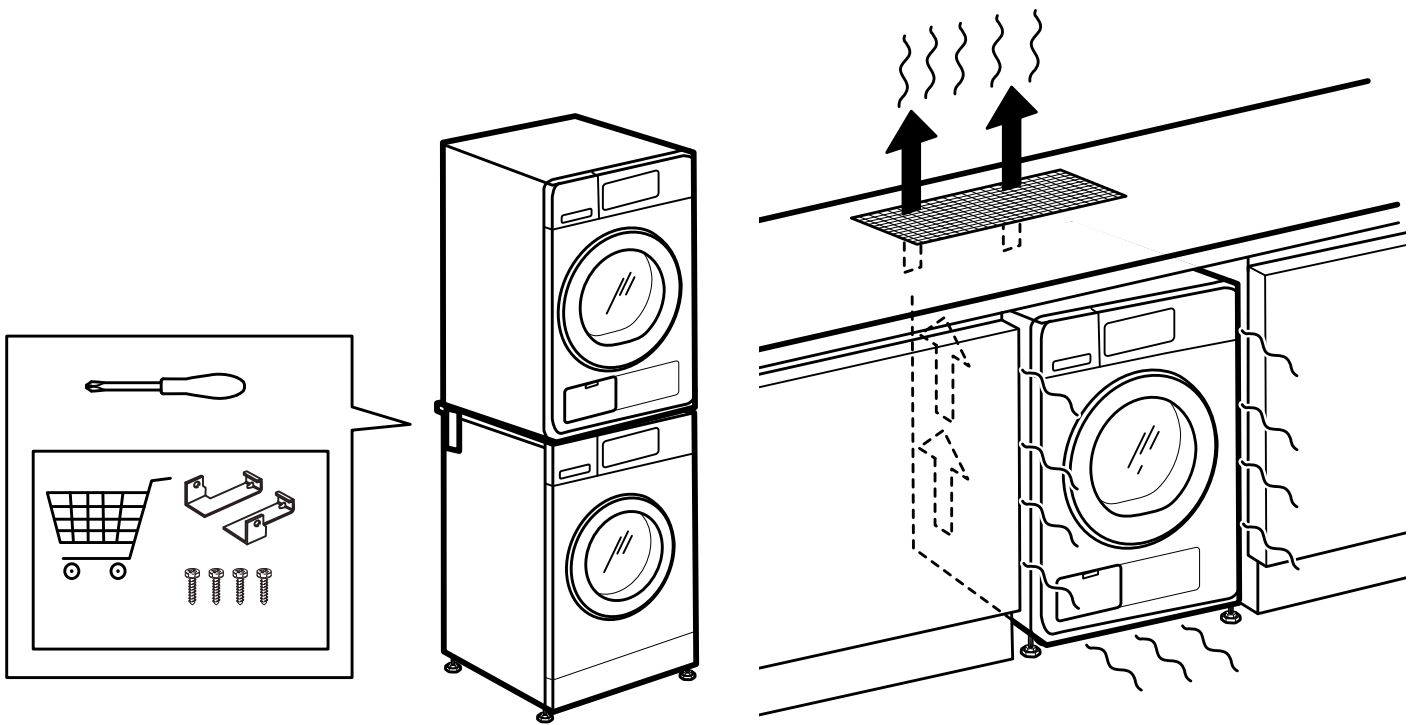

3a.

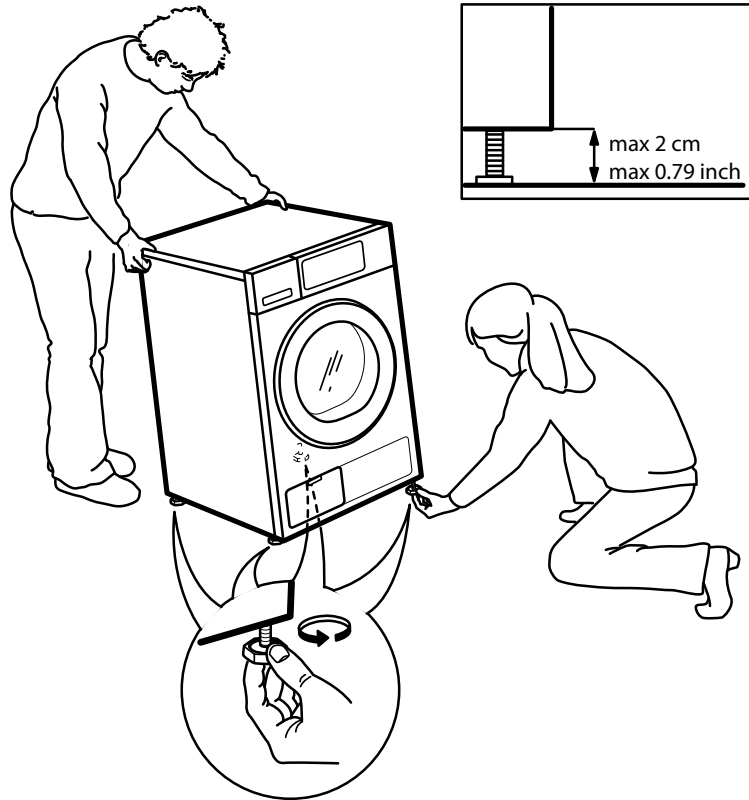

3b.

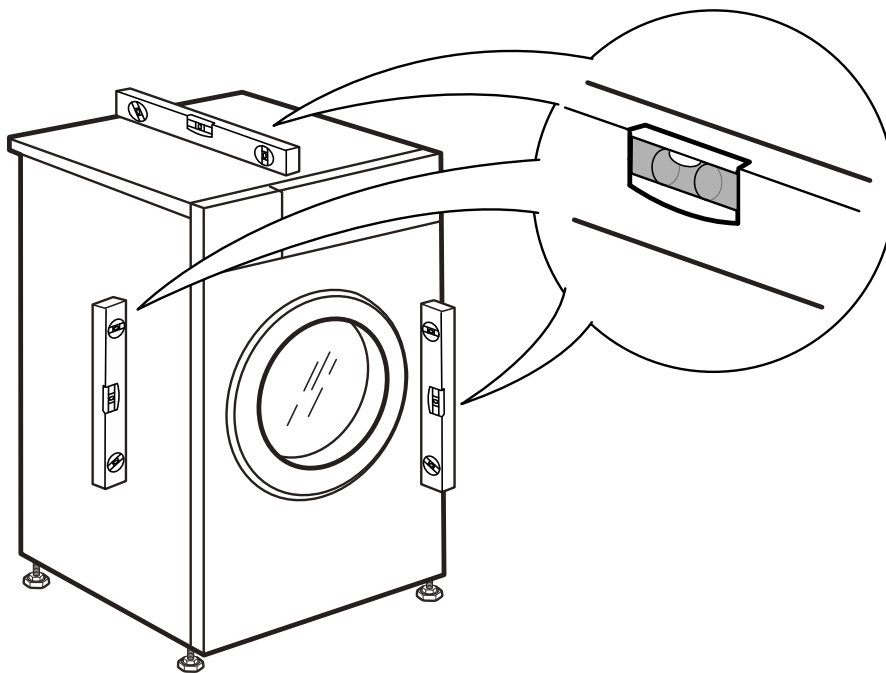

4.

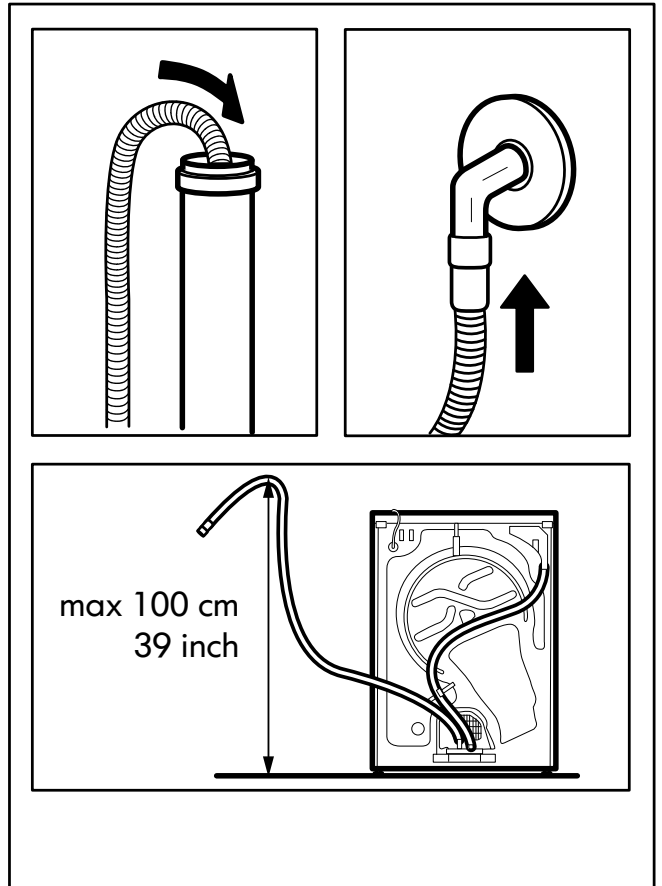
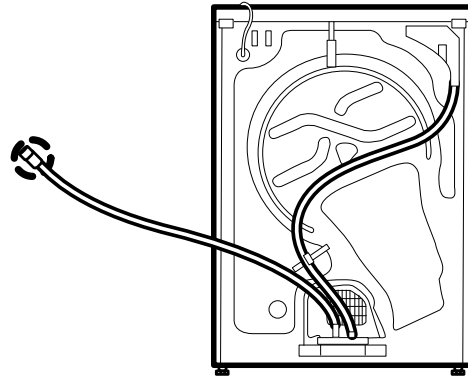
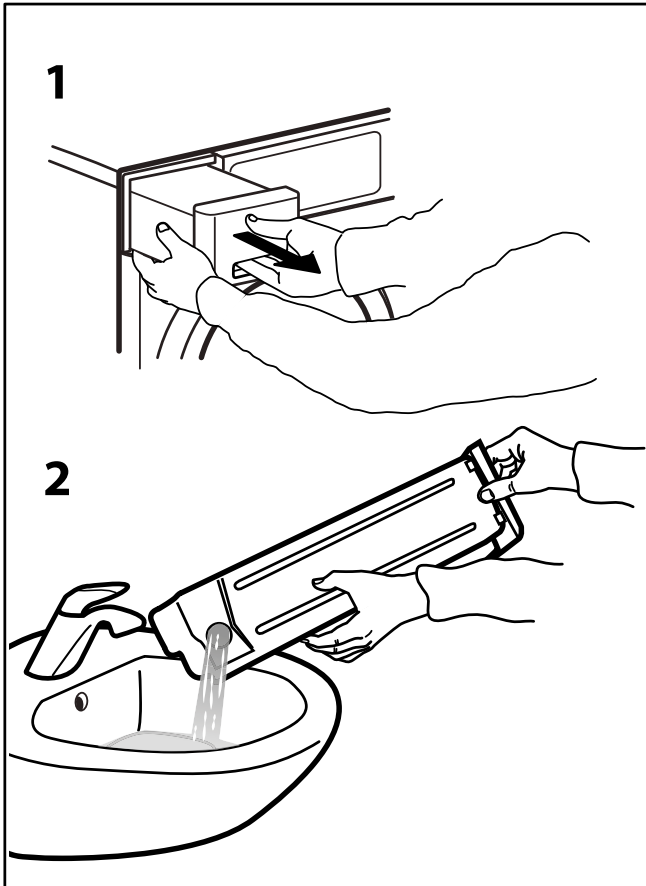
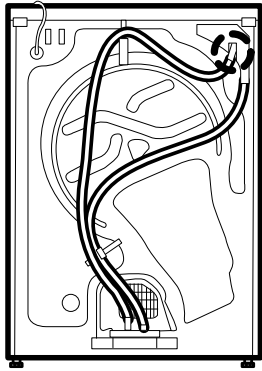

5.

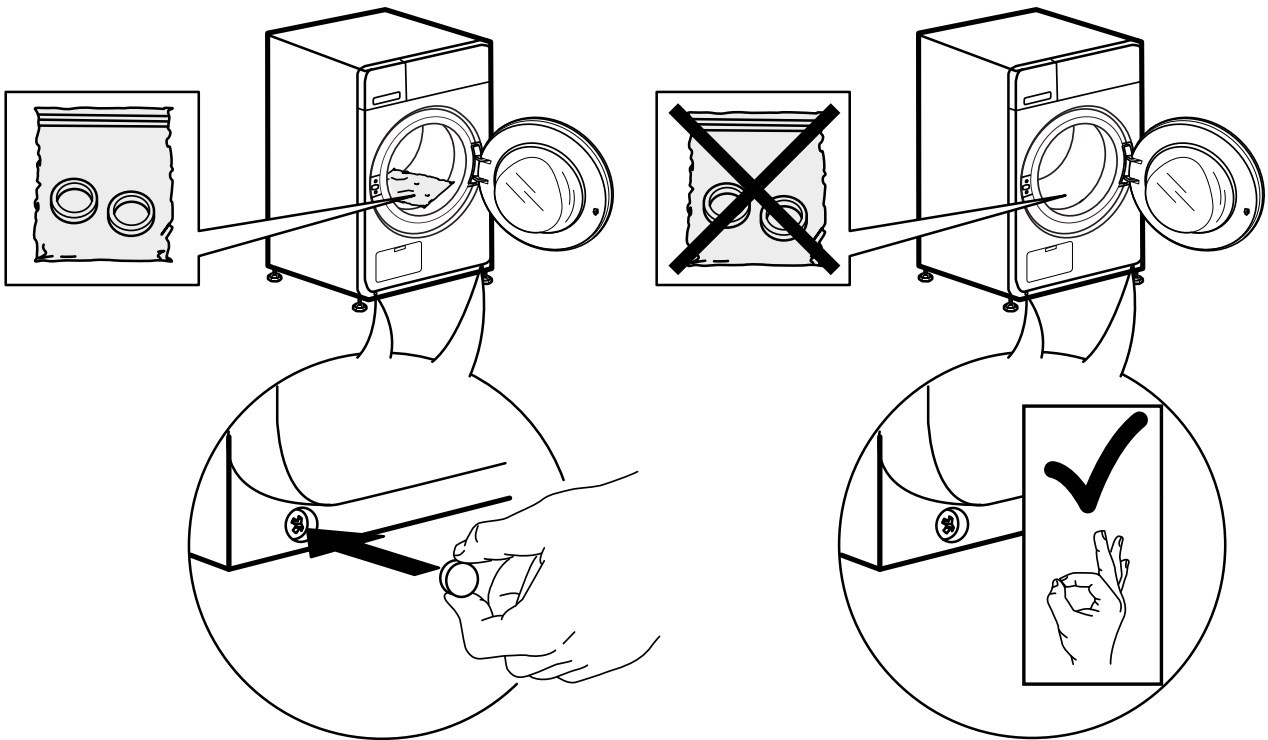

6a.

6b.

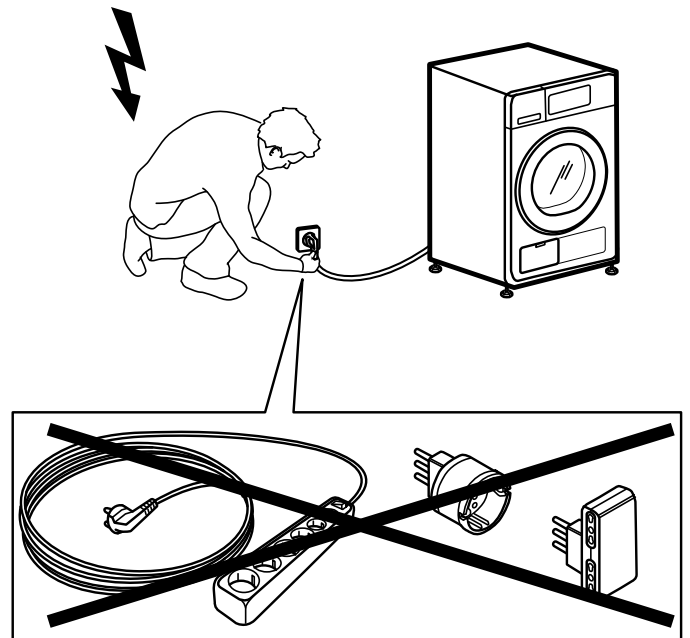
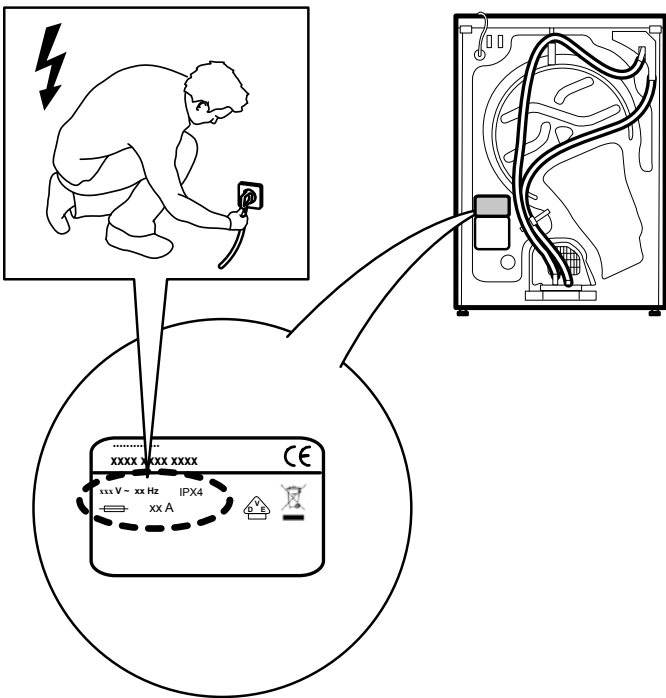



400011131619