

LSTF 7B019

IT Italiano

Istruzioni per l'uso

LAVASTOVIGLIE - Sommario

Istruzioni per l'uso, 1
Precauzioni e Consigli, 2-3
Assistenza, 9
Scheda prodotto, 11
Installazione, 14-15
Descrizione dell'apparecchio, 16
Sale Rigenerante e Brillantante, 17
Caricare i cesti, 18-19
Detersivo e uso della lavastoviglie, 20
Programmi, 21
Programmi Speciali ed Opzioni, 22
Manutenzione e cura, 23
Anomalie e rimedi, 24

EN English

Operating instructions

DISHWASHER - Contents

Operating instructions, 1
Precautions and advice, 3-4
Assistance, 10
Product Data, 11
Installation, 25-26
Description of the appliance, 27
Refined salt and rinse aid, 28
Loading the racks, 29-30
Detergent and dishwasher use, 31
Wash cycles, 32
Special wash cycles and options, 33
Care and maintenance, 34
Troubleshooting, 35

FR Français

Mode d'emploi

LAVE-VAISSELLE - Sommaire

Mode d'emploi, 1
Précautions et conseils, 4-5
Service, 10
Fiche produit, 12
Installation, 36-37
Description de l'appareil, 38
Sel régénérant et Produit de rinçage, 39
Charger les paniers, 40-41
Produit de lavage et utilisation du lave-vaisselle, 42
Programmes, 43
Programmes spéciaux et Options, 44

Entretien et soin, 45
Anomalies et remèdes, 46

ES Español

Manual de instrucciones

LAVAVAJILLAS - Índice

Instrucciones de uso, 1
Precauciones y consejos, 5-6
Asistencia, 10
Ficha producto, 12
Instalación, 47-48
Descripción del aparato, 49
Sal regeneradora y abrillantador, 50
Cargar los cestos, 51-52
Detergente y uso del lavavajillas, 53
Programas, 54
Programas especiales y opciones, 55
Mantenimiento y cuidados, 56
Anomalías y soluciones, 57

PT Português

Instruções de uso

MÁQUINA DE LAVAR LOUÇA - Índice

Instruções de uso, 1
Precauções e conselhos, 7-8
Assistência, 10
Ficha do produto, 13
Instalação, 48-59
Descrição do aparelho, 60
Sal, regenerador e abrillantador, 61
Carregar os cestos, 62-63
Detergente e uso da máquina de lavar louça, 64
Programas, 65
Programas especiais e opções, 66
Manutenção e cuidados, 67
Anomalias e soluções, 68

RO Română

Instrucțiuni de folosire

MAȘINA DE SPĂLAT VASE - Sumar

Instrucțiuni de folosire, 1
Precauții și recomandări, 8-9
Asistență, 10
Fișa produsului, 13
Instalare, 69-70
Descrierea aparatului, 71
Sare de dedurizare și Agent de limpezire, 72
Încărcarea coșurilor, 73-74
Detergentul și folosirea mașinii de spălat vase, 75
Programe, 76
Programe speciale și Opțiuni, 77
Întreținere și curățire, 78
Anomalii și remedii, 79

 **Hotpoint**

ARISTON

IT Precauzioni e consigli

⚠ L'apparecchio è stato progettato e costruito in conformità alle norme internazionali di sicurezza. Queste avvertenze sono fornite per ragioni di sicurezza e devono essere lette attentamente.

È importante conservare questo libretto per poterlo consultare in ogni momento. In caso di vendita, di cessione o di trasloco, assicurarsi che resti insieme all'apparecchio.

Leggere attentamente le istruzioni: ci sono importanti informazioni sull'installazione, sull'uso e sulla sicurezza.

Questo apparecchio è progettato per l'uso domestico o per applicazioni simili, ad esempio:

- case coloniche;
- utilizzo da parte di clienti in hotel, motel ed altri ambienti di tipo residenziale;
- bed and breakfast.

Disimballare l'apparecchio e controllare che non abbia subito danni durante il trasporto. Se fosse danneggiato non collegarlo e contattare il rivenditore.

Sicurezza generale

- Questo elettrodomestico può essere utilizzato da bambini di età non inferiore a 8 anni e da persone con ridotte capacità fisiche, sensoriali o mentali, o prive di esperienza o della necessaria conoscenza, purché sotto stretta sorveglianza di una persona responsabile oppure dopo che le stesse abbiano ricevuto istruzioni relative all'uso sicuro dell'apparecchio e alla comprensione dei pericoli ad esso inerenti.
- I bambini non devono giocare con l'apparecchio.
- La pulizia e la manutenzione dell'apparecchio deve essere effettuata dall'utilizzatore. Non deve essere effettuata da bambini senza sorveglianza.
- L'apparecchio è stato concepito per un uso di tipo non professionale all'interno dell'abitazione.
- L'apparecchio deve essere usato per il lavaggio delle stoviglie a uso domestico e secondo le istruzioni riportate in questo libretto.
- L'apparecchio non va installato all'aperto, nemmeno se lo spazio è riparato, perché è molto pericoloso lasciarlo esposto a pioggia e temporali.
- Non toccare la lavastoviglie a piedi nudi.

- Non staccare la spina dalla presa della corrente tirando il cavo, bensì afferrando la spina.
- È necessario chiudere il rubinetto dell'acqua e staccare la spina dalla presa della corrente alla fine di ogni ciclo e prima di effettuare operazioni di pulizia e manutenzione.
- Il numero massimo di coperti è indicato nella scheda prodotto.
- In caso di guasto, in nessun caso accedere ai meccanismi interni per tentare una riparazione.
- Non appoggiarsi o sedersi sulla porta aperta: l'apparecchio potrebbe ribaltarsi.
- La porta non deve essere tenuta nella posizione aperta perché può rappresentare il pericolo di inciampare.
- Tenere il detersivo e il brillantante fuori dalla portata dei bambini.
- Gli imballaggi non sono giocattoli per bambini.
- I coltelli e gli utensili con bordi affilati devono essere sistemati con le punte/lame rivolte verso il basso nel cestino posate o posti in posizione orizzontale sulle ribaltine o nel vassoio/terzo cesto nei modelli in cui è presente.
- L'apparecchio deve essere connesso alla rete idrica collegando il nuovo tubo di carico e il vecchio tubo di carico non deve essere riutilizzato.
- Se la lavastoviglie è a libera installazione, il lato posteriore della stessa deve essere posto contro un muro.

Smaltimento

- Smaltimento del materiale di imballaggio: attenersi alle norme locali, così gli imballaggi potranno essere riutilizzati.
- La direttiva Europea 2012/19/EU sui rifiuti di apparecchiature elettriche ed elettroniche (RAEE), prevede che gli elettrodomestici non debbano essere smaltiti nel normale flusso dei rifiuti solidi urbani. Gli apparecchi dismessi devono essere raccolti separatamente per ottimizzare il tasso di recupero e riciclaggio dei materiali che li compongono ed impedire potenziali danni per la salute e l'ambiente. Il simbolo del cestino barrato è riportato su tutti i prodotti per ricordare gli obblighi di raccolta separata.
Quando si acquista una nuova apparecchiatura equivalente si può consegnare il RAEE al negoziante, che è tenuto a ritirarlo gratuitamente; i RAEE

di "piccolissime dimensioni" (nessun lato sopra i 25 cm) possono essere consegnati gratuitamente ai negozianti anche se non si acquista nulla (solo nei negozi con superficie di vendita superiore a 400 mq).

Per ulteriori informazioni, sulla corretta dismissione degli elettrodomestici, i detentori potranno rivolgersi al servizio pubblico preposto o ai rivenditori.

Risparmiare e rispettare l'ambiente

Risparmiare acqua ed energia

- Avviare la lavastoviglie solo a pieno carico. In attesa che la macchina sia piena, prevenire i cattivi odori con il ciclo Ammollo (*dove disponibile - vedi Programmi*).
- Selezionare un programma adatto al tipo di stoviglie e al grado di sporco consultando la Tabella dei programmi:
 - per stoviglie normalmente sporche utilizzare il programma Eco, che garantisce bassi consumi energetici e di acqua.
 - se il carico è ridotto attivare l'opzione Mezzo carico (*dove disponibile vedi Programmi Speciali ed Opzioni*).
- Se il proprio contratto di erogazione dell'energia elettrica prevede fasce orarie di risparmio energetico, effettuare i lavaggi negli orari a tariffa ridotta. L'opzione Partenza Ritardata può aiutare a organizzare i lavaggi in tal senso (*dove disponibile vedi Programmi Speciali ed Opzioni*).

EN Precautions and advice

 This appliance was designed and manufactured in compliance with international safety standards. The following information has been provided for safety reasons and should be read carefully.

Keep this instruction manual in a safe place for future reference. If the appliance is sold, given away or moved, make sure the manual is kept with the machine.

Read the instructions carefully, as they include important information on safe installation, use and maintenance.

This appliance was designed for domestic use or similar applications, for example:

- farmhouses;
- use by guests in hotels, motels and other residential settings;
- bed & breakfasts.

Remove the appliance from all packaging

and make sure it was not damaged during transportation. If it was damaged, contact the retailer and do not proceed any further with the installation process.

General safety

- This appliance should not be operated by children younger than 8 years, people with reduced physical, sensory or mental capacities, or inexperienced people who are not familiar with the product, unless they are given close supervision or instructions on how to use it safely and are made aware by a responsible person of the dangers its use might entail.
- Children must not play with the appliance.
- It is the user's responsibility to clean and maintain the appliance. Children should never clean or maintain it unless they are given supervision.
- The appliance was designed for domestic use inside the home and is not intended for commercial or industrial use.
- The appliance must be used to wash domestic crockery in accordance with the instructions in this manual.
- The appliance must not be installed outdoors, even in covered areas. It is extremely dangerous to leave the machine exposed to rain and storms.
- Do not touch the appliance when barefoot.
- When unplugging the appliance always pull the plug from the mains socket. Do not pull on the cable.
- The water supply tap must be shut off and the plug should be removed from the electrical socket at the end of every cycle and before cleaning the appliance or carrying out any maintenance work.
- The maximum number of place settings is shown in the product sheet.
- If the appliance breaks down, do not under any circumstances touch the internal parts in an attempt to perform the repair work yourself.
- Do not lean or sit on the open door: this may cause the appliance to overturn.
- The door should not be left open as it may create a dangerous obstacle.
- Keep detergent and rinse aid out of reach of children.
- The packaging material should not be used as a toy.
- Knives and other utensils with sharp edges must be placed either with the points/blades facing downwards in the

cutlery basket or horizontally on the tip-up compartments or in the tray/third basket, if available.

- Connect the appliance to the water mains using the new supply hose provided with the appliance. Do not re-use the old hose.
- Install the back side of a free-standing dishwasher against a wall.

Disposal

- To dispose of any packaging materials, follow local legislation so that the packagings may be reused.
- The European Directive 2012/19/EU relating to Waste Electrical and Electronic Equipment (WEEE) states that household appliances should not be disposed of using the normal solid urban waste cycle. Exhausted appliances should be collected separately in order to optimise the cost of reusing and recycling the materials inside the machine, while preventing potential damage to the atmosphere and public health. The crossed-out dustbin symbol shown on all products reminds the owners of their obligations regarding separated waste collection.

For further information relating to the correct disposal of household appliances, owners may contact the relevant public authority or the local appliance dealer.

Saving energy and respecting the environment

Saving water and energy

- Only begin a wash cycle when the dishwasher is full. While waiting for the dishwasher to be filled, prevent unpleasant odours with the Soak cycle (*if available, see Wash Cycles*).
- Select a wash cycle that is suited to the type of crockery and to the soil level using the Table of Wash Cycles:
 - For dishes with a normal soil level, use the Eco wash cycle, which guarantees low energy and water consumption levels.
 - If the load is smaller than usual activate the Half Load option (*see Special wash cycles and options, if available*).
- If your electricity supply contract gives details of electricity-saving time bands, run the wash cycles when electricity prices are lower. The Delayed Start option can help you organise the wash cycles accordingly (*see Special wash cycles and options, if available*).

FR Précautions et conseils

 CET appareil a été conçu et fabriqué conformément aux normes internationales de sécurité. Ces consignes sont fournies pour des raisons de sécurité, il faut les lire attentivement.

Conserver ce mode d'emploi pour pouvoir le consulter à tout moment. En cas de vente, de cession ou de déménagement, s'assurer qu'il accompagne bien l'appareil.

Lire attentivement les instructions: elles fournissent des conseils importants sur l'installation, l'utilisation et la sécurité de l'appareil.

Cet appareil est conçu pour un usage domestique ou autres applications similaires, telles que:

- fermes;
- utilisation par les clients d'hôtels, de motels ou autres locaux de type résidentiel;
- chambres d'hôtes.

Déballer l'appareil et s'assurer qu'il n'a pas été endommagé pendant le transport. S'il est abîmé, ne pas le raccorder et contacter le revendeur.

Sécurité générale

- Cet appareil électroménager peut être utilisé par des enfants âgés de plus de 8 ans et par des personnes dont les capacités physiques, sensorielles ou mentales sont réduites, ou encore sans l'expérience ou la connaissance nécessaire, mais sous l'étroite surveillance d'un adulte responsable ou après que ces personnes aient reçu des instructions relatives à une utilisation en toute sécurité de l'appareil et compris les dangers qui lui sont inhérents.
- Les enfants ne doivent pas jouer avec l'appareil.
- Le nettoyage et l'entretien de l'appareil doivent être effectués par l'utilisateur. Ils ne doivent pas être effectués par des enfants sans surveillance.
- Cet appareil est conçu pour un usage de type non professionnel à l'intérieur d'une habitation.
- Cet appareil est destiné au lavage de vaisselle à usage domestique et selon les instructions reportées dans cette notice.
- Ne pas installer l'appareil à l'extérieur, même dans un endroit protégé, car il est extrêmement dangereux de l'exposer à la

pluie et aux orages.

- Ne pas toucher au lave-vaisselle pieds nus.
- Ne jamais tirer sur le câble pour débrancher la fiche de la prise de courant.
- Fermer le robinet de l'eau et débrancher la fiche de la prise de courant après chaque utilisation et avant d'effectuer tous travaux de nettoyage et d'entretien.
- Le nombre maximal de couverts est indiqué dans la fiche produit.
- En cas de panne, éviter à tout prix d'accéder aux mécanismes internes pour tenter une réparation.
- Ne pas s'appuyer à la porte ouverte ou s'y asseoir : l'appareil pourrait basculer.
- Ne pas garder la porte ouverte pour éviter de buter contre elle en risquant de se faire mal.
- Garder les produits de lavage et de rinçage hors de la portée des enfants.
- Les emballages ne sont pas des jouets pour enfants.
- Les couteaux et ustensiles de cuisine à bords tranchants doivent être disposés, pointes et lames tournées vers le bas, dans le panier à couverts ou, à plat, sur les clayettes rabattables du panier supérieur ou bien encore, si le modèle en est équipé, dans le plateau ou troisième panier.
- L'appareil doit être raccordé à l'arrivée d'eau en le reliant avec le nouveau tuyau d'arrivée. L'ancien tuyau d'arrivée ne doit pas être réutilisé.
- Si le lave-vaisselle est en libre pose, le côté arrière de ce dernier doit être placé contre le mur.

Mise au rebut

- Mise au rebut du matériel d'emballage : se conformer aux réglementations locales de manière à ce que les emballages puissent être recyclés.
- La directive européenne 2012/19/EU sur les déchets d'équipements électriques et électroniques (DEEE), prévoit que les électroménagers ne peuvent pas être traités comme des déchets solides urbains normaux. Les appareils usagés doivent être collectés séparément afin d'optimiser le taux de récupération et le recyclage des matériaux qui les composent et réduire l'impact sur la santé humaine et l'environnement. Le symbole de la poubelle barrée est appliqué sur tous les produits pour rappeler qu'ils font l'objet d'une collecte sélective.

Pour tout autre renseignement sur la collecte des électroménagers usés, prière de s'adresser au service public préposé ou au vendeur.

Economies et respect de l'environnement

Faire des économies d'eau et d'électricité

- Ne faire fonctionner le lave-vaisselle que quand il est rempli au maximum de sa capacité. Dans l'attente de remplir l'appareil, lancer le cycle de Trempage pour éviter la formation de mauvaises odeurs (*si disponible - voir Programmes*).
- Sélectionner un programme adapté au type de vaisselle et à son degré de salissure, consulter pour cela le Tableau des programmes :
 - pour de la vaisselle normalement sale, choisir le programme Eco (économique), il limite la quantité d'eau et d'électricité utilisée.
 - pour une quantité réduite de vaisselle, choisir l'option Demi-charge (*si disponible voir Programmes Spéciaux et Options*).
- Si le contrat de fourniture d'électricité prévoit des tranches horaires à prix réduit, effectuer les lavages pendant ces heures creuses. L'option Départ différé peut aider à organiser les lavages dans ce sens (*si disponible voir Programmes Spéciaux et Options*).

ES Precauciones y consejos

 El aparato ha sido proyectado y fabricado en conformidad con las normas internacionales de seguridad. Estas advertencias se suministran por razones de seguridad y deben ser leídas atentamente.

Es importante conservar este manual para poder consultarlo en cualquier momento. En caso de venta, de cesión o de traslado, el manual debe permanecer junto al aparato.

Lea atentamente las instrucciones: contienen información importante sobre la instalación, sobre el uso y sobre la seguridad.

Este aparato ha sido proyectado para uso doméstico y para aplicaciones similares, por ejemplo:

- cortijos;
- uso por parte de clientes en hoteles, moteles y otros ambientes de tipo residencial;
- bed and breakfast.

Desembalar el aparato y comprobar que no haya sufrido daños durante el transporte. Si estuviera dañado, no conectarlo; llamar al revendedor.

Seguridad general

- Este electrodoméstico puede ser utilizado por niños de no menos de 8 años de edad y por personas con capacidades físicas, sensoriales o mentales reducidas, o carentes de experiencia o del conocimiento necesario, pero sólo bajo la estricta vigilancia de una persona responsable, siguiendo las instrucciones sobre el uso seguro y después de comprender bien los peligros inherentes.
- Los niños no deben jugar con el aparato.
- La limpieza y el mantenimiento del aparato deben ser efectuados por el usuario. No deben ser efectuados por niños sin vigilancia.
- El aparato ha sido fabricado para un uso de tipo no profesional en el interior de una vivienda.
- El aparato debe ser utilizado para el lavado de vajilla de uso doméstico y según las instrucciones contenidas en este manual.
- El aparato no se debe instalar al aire libre, ni siquiera si el lugar está protegido, porque es muy peligroso dejarlo expuesto a la lluvia o a las tormentas.
- No tocar el lavavajillas con los pies descalzos.
- No desconectar la clavija de la toma de corriente tirando del cable sino sujetando la clavija.
- Es necesario cerrar el grifo de agua y desconectar la clavija de la toma de corriente al final de cada ciclo antes de realizar operaciones de limpieza y mantenimiento.
- El número máximo de cubiertos se indica en la ficha del producto.
- En caso de avería, no acceder nunca a los mecanismos internos para intentar su reparación.
- No apoyarse ni sentarse sobre la puerta abierta: el aparato podría voltearse.
- La puerta no se debe dejar abierta, ya que podría causar tropiezos.
- Conservar el detergente y el abrillantador fuera del alcance de los niños.
- Los embalajes no son juguetes para los niños.
- Los cuchillos y utensilios con bordes filosos deben colocarse en el cesto para cubiertos con las puntas/hojas hacia abajo

o en posición horizontal sobre los cestos especiales adicionales o en la bandeja o el tercer cesto en los modelos que lo tienen.

- El aparato se debe conectar a la red del agua utilizando el nuevo tubo de carga. El tubo de carga anterior no se debe reutilizar.
- Si el lavavajillas es de libre instalación, el lado posterior debe quedar contra una pared.

Eliminación

- Eliminación del material de embalaje: respetar las normas locales para que los embalajes puedan ser reutilizados.
- La norma Europea 2012/19/EU sobre residuos de equipos eléctricos y electrónicos (REEE) establece que los electrodomésticos no se deben eliminar de la misma manera que los desechos sólidos urbanos. Los aparatos eliminados deben ser recogidos en forma separada para optimizar la tasa de recuperación y reciclado de los materiales que los componen e impedir que provoquen daños a la salud y el medio ambiente. El símbolo del cubo tachado se encuentra en todos los productos para recordar la obligación de recolección separada. Para mayor información sobre la correcta eliminación de los electrodomésticos, los propietarios podrán dirigirse al servicio público encargado de la recolección o a los revendedores.

Ahorrar y respetar el medio ambiente

Ahorrar agua y energía

- Poner en funcionamiento el lavavajillas sólo con plena carga. A la espera de que la máquina se llene, prevenir los malos olores con el ciclo Remojo (*si lo hay - ver Programas*).
- Seleccionar un programa adecuado al tipo de vajilla y al grado de suciedad consultando la Tabla de programas:
 - para la vajilla con suciedad normal utilizar el programa Eco, que garantiza un bajo consumo energético y de agua.
 - si la carga es reducida, activar la opción Media carga (*si la hay - ver Programas especiales y opciones*).
- Si el suministro de energía eléctrica prevé horarios de ahorro energético, realizar los lavados en los horarios con tarifa reducida. Para organizar mejor los lavados, puede ser útil la opción de Arranque diferido (*si la hay - ver Programas especiales y opciones*).

PT Precauções e conselhos

⚠ O aparelho foi projetado e construído conforme as normas internacionais de segurança. Estas advertências são fornecidas por razões de segurança e devem ser lidas com atenção.

É importante conservar este manual para poder consultá-lo em qualquer momento. Em caso de venda, cessão ou mudança, certifique-se que o mesmo fique junto ao aparelho.

Ler atentamente as instruções: nelas estão presentes informações importantes sobre a instalação, o uso e a segurança.

Este aparelho foi projetado para o uso doméstico ou para aplicações simples, como por exemplo:

- casas de férias;
- uso por parte de clientes em hotéis, motéis e outros ambientes de tipo residencial;
- bed and breakfast.

Desembale o aparelho e controle que não tenha sofrido danos durante o transporte. Se estiver danificado, não o acenda e contacte o revendedor.

Segurança geral

- Este eletrodoméstico pode ser utilizado por crianças com mais de 8 anos e pessoas com capacidades físicas, sensoriais ou mentais reduzidas, ou sem experiência e conhecimentos necessários, desde que sob rigorosa vigilância de uma pessoa responsável ou após terem recebido instruções relativas ao uso seguro do aparelho e à compreensão dos perigos associados ao uso.
- As crianças não devem brincar com o aparelho.
- A limpeza e manutenção do aparelho devem ser efetuadas pelo utilizador. Não deve ser efetuada por crianças sem vigilância.
- O aparelho foi concebido para um uso de tipo não profissional dentro do ambiente doméstico.
- O aparelho deve ser utilizado para a lavagem de louças de utilização doméstica, conforme as instruções escritas neste manual.

- Esta máquina de lavar louça não pode ser instalada ao ar livre, nem mesmo num lugar protegido por um telhado: é muito perigoso deixá-la exposta à chuva e aos temporais.
- Não toque na máquina com os pés descalços.
- Não retire a ficha da tomada de corrente puxando o cabo, mas segure a ficha.
- É necessário fechar a torneira da água e tirar a ficha da tomada da corrente elétrica no final de cada ciclo, antes de efetuar operações de limpeza e manutenção.
- O número máximo de louças é indicado na ficha do produto.
- Em caso de avarias, jamais aceda aos mecanismos internos para tentar reparar sozinho.
- Não se apoie nem se sente sobre a porta aberta: o aparelho pode voltar-se.
- A porta não pode ficar aberta para evitar o perigo de tropeçar.
- Mantenha o detergente e o abrillantador fora do alcance das crianças.
- As embalagens não são brinquedos para crianças.
- As facas e utensílios com rebordos afiados devem ser colocados com as pontas/lâminas viradas para baixo no cesto dos talheres ou em posição horizontal nas peças basculantes no tabuleiro/terceiro cesto, nos modelos em que esteja presente.
- O aparelho deve ser ligado à rede hídrica através do novo tubo de carga e o tubo de carga antigo não deve ser reutilizado.
- Se a máquina de lavar louça for de instalação livre, o lado traseiro da mesma deve ser colocado contra uma parede.

Eliminação

- Eliminação do material de embalagem: respeite a normas locais, assim as embalagens poderão ser reaproveitadas.
- A diretiva Europeia 2012/19/EU relativa aos resíduos de equipamentos elétricos e eletrónicos (REEE) prevê que os eletrodomésticos não devem ser eliminados no normal fluxo dos resíduos sólidos urbanos. Os aparelhos em fim de vida devem ser recolhidos separadamente para otimizar a taxa de recuperação e reciclagem dos materiais

que os compõem e impedir potenciais danos à saúde e ao meio ambiente. O símbolo do cesto do lixo cancelado está indicado em todos os produtos para lembrar o dever de coleta seletiva.

Para mais informações sobre a correta eliminação dos eletrodomésticos, os proprietários poderão contactar o serviço de coleta público ou os revendedores.

Economizar e respeitar o ambiente

Economizar água e energia

- Use a máquina de lavar louça somente com carga plena. Enquanto espera que a máquina fique cheia, previna os maus cheiros com o ciclo de Amolecimento (*se disponível - ver Programas*).
- Selecione um programa adequado ao tipo de louças e ao grau de sujidade consultando a tabela dos programas:
 - para louças normalmente sujas, utilize o programa Eco, que garante baixos consumos energéticos e de água.
 - se a carga for reduzida, utilize a opção Meia carga (*se disponível - ver Programas especiais e opções*).
- Se o seu contrato de fornecimento de energia elétrica previr faixas horárias de economia energética, efetue as lavagens nos horários com tarifa reduzida. A opção Início Posterior pode ajudar a organizar as lavagens nesse sentido (*se disponível - ver Programas especiais e opções*).

RO Precauții și recomandări

 Aparatul a fost proiectat și fabricat conform normelor internaționale de siguranță. Recomandările sunt furnizate pentru siguranța dvs. și vă recomandăm să le citiți cu atenție.

Este important să păstrați acest manual pentru a-l putea consulta în orice moment. În cazul vânzării, cedării sau mutării mașinii, manualul trebuie să însoțească mașina.

Citiți cu atenție instrucțiunile: ele conțin informații importante privind instalarea, utilizarea și siguranța.

Acest aparat este proiectat pentru uzul casnic sau pentru aplicații asemănătoare,

de exemplu:

- case de țară;
- folosirea de către clienți în hoteluri, moteluri și alte spații de tip rezidențial;
- bed and breakfast.

Scoateți mașina de spălat din ambalajul său și verificați să nu fi suferit daune în timpul transportului. Nu racordați mașina dacă este deteriorată și contactați distribuitorul.

Siguranță generală

- Acest aparat electrocasnic poate fi utilizat de copiii în vârstă de peste 8 ani și de persoane cu capacități fizice, senzoriale sau mentale reduse sau fără experiența sau cunoștințele necesare, cu condiția să fie sub supravegherea strictă a unei persoane responsabile sau după ce au primit instrucțiuni privind folosirea sigură a aparatului și înțelegerea pericolelor inerente acestuia.
- Copiii nu trebuie să se joace cu aparatul.
- și întreținerea aparatului trebuie să fie efectuată de utilizator. Nu trebuie efectuată de copiii nesupravegheați.
- Acest aparat a fost conceput pentru un uz neprofesional în interiorul locuințelor.
- Mașina trebuie utilizată pentru spălarea vaselor de uz casnic, potrivit instrucțiunilor din acest manual.
- Aparatul nu trebuie instalat în aer liber, nici chiar în cazul în care spațiul este adăpostit, deoarece expunerea acestuia la ploaie și furtuni este foarte periculoasă.
- Nu atingeți mașina când sunteți desculți.
- Nu scoateți ștecherul din priză trăgând de cablu, ci apucând ștecherul.
- La sfârșitul fiecărui ciclu și înainte de efectuarea operațiunilor de curățare și întreținere, trebuie să închideți robinetul de apă și să scoateți ștecherul din priză.
- Numărul maxim de vase este menționat în fișa produsului.
- În caz de defecțiune, nu umblați în niciun caz la mecanismele din interior și nu încercați să o reparați singuri.
- Nu vă sprijiniți și nu vă așezați pe ușa deschisă a mașinii: aceasta se poate răsturna.
- Ușa trebuie ținută închisă, pentru că altfel reprezintă un pericol de a vă împiedica.
- Nu păstrați detergentul și agentul de limpezire la îndemâna copiilor.
- Ambalajele nu constituie jucării pentru copii.

- Cuțitele și articolele cu marginile tăioase trebuie să fie amplasate cu vârfurile/lamele orientate în jos în coșul de tacâmuri sau așezate în poziție orizontală pe rafturi sau în tavă/al treilea coș la modelele în care sunt prezente.
- Aparatul trebuie să fie conectat la rețeaua hidrică conectând noul furtun de încărcare, iar vechiul furtun de încărcare nu trebuie să fie reutilizat.
- Dacă mașina de spălat vase se instalează liber, partea posterioară a acesteia trebuie să fie pusă la perete.

Eliminarea deșeurilor

- Eliminarea deșeurilor de ambalaje se va face cu respectarea normelor locale, în acest mod ambalajele putând fi reutilizate.
- Directiva Europeană 2012/19/EU cu privire la deșeurile care provin de la aparatele electrice și electronice (RAEE), prevede că aparatele electrocasnice trebuie să fie eliminate separat de deșeurile solide urbane. Aparatele scoase din uz trebuie să fie colectate separat, pentru a optimiza rata de recuperare și reciclare a materialelor care le compun, precum și pentru a evita efectele dăunătoare asupra sănătății și a mediului înconjurător. Simbolul care se utilizează pentru a reaminti obligația de colectare separată a acestora este tonerul de gunoi tăiat; acesta este reprezentat grafic pe toate aparatele. Pentru informații suplimentare cu privire la scoaterea din uz a electrocasnicilor, deținătorii acestora se pot adresa centrelor de colectare a deșeurilor sau distribuitorilor.

Protejați și respectați mediul înconjurător

Economisiți apa și energia electrică

- Porniți mașina de spălat vase numai dacă este încărcată complet. Până la umplerea completă a mașinii, preveniți mirosurile neplăcute efectuând un ciclu de Înmuiere *(dacă este disponibil - a se vedea capitolul Programe)*.
- Selectați un program adecvat tipului de veselă și gradului de murdărire al acestora, consultând Tabelul programelor:
 - pentru vase murdare normal, utilizați programul Eco, ce garantează consumuri

de energie și apă reduse.

- pentru cantități de veselă mai mici, activați opțiunea Încărcare pe jumătate *(dacă este disponibilă - a se vedea capitolul Programe speciale și Opțiuni)*.
- În cazul în care contractul dvs. de furnizare a energiei electrice prevede tranșe orare cu tarife economice, vă recomandăm să spălați vasele în acele intervale orare. Opțiunea Pornire întârziată poate facilita organizarea spălărilor în acest sens *(dacă este disponibilă - a se vedea capitolul Programe speciale și Opțiuni)*.

IT Assistenza

Prima di contattare l'Assistenza:

- Verificare se l'anomalia può essere risolta da soli *(vedi Anomalie e Rimedi)*.
- Riavviare il programma per controllare se l'inconveniente è stato ovviato.
- In caso negativo, contattare il Servizio Assistenza Tecnica Autorizzato.

Non ricorrere mai a tecnici non autorizzati.

Comunicare:

- il tipo di anomalia;
- il modello della macchina (Mod.);
- il numero di serie (S/N).

Queste informazioni si trovano sulla targhetta caratteristiche posta sull'apparecchio

(vedi Descrizione dell'apparecchio).

EN Assistance

Before contacting Assistance:

- Check whether the problem can be resolved using the Troubleshooting guide (*see Troubleshooting*).
- Restart the programme to check whether the problem has ceased to exist.
- If the problem persists, contact the Authorised Technical Assistance Service.

 **Never use the services of unauthorised technicians.**

Please have the following information to hand:

- The type of malfunction.
- The appliance model (Mod.).
- The serial number (S/N).

This information can be found on the appliance data plate (*see Description of the appliance*).

FR Service

Avant d'appeler le service d'assistance technique:

- Vérifier s'il est possible de résoudre l'anomalie soi-même (*voir Anomalies et remèdes*).
- Faire repartir le programme pour s'assurer que l'inconvénient a été résolu.
- Si ce n'est pas le cas, contacter un Service d'Assistance Technique agréé.

 **Ne jamais faire appel à des techniciens non agréés.**

Communiquer:

- le type d'anomalie;
- le modèle de l'appareil (Mod.);
- le numéro de série (S/N).

Ces informations figurent sur la plaque signalétique apposée sur l'appareil (*voir Description de l'appareil*).

ES Asistencia Técnica

Antes de llamar al Servicio de Asistencia Técnica:

- Verifique si la anomalía puede ser resuelta por Ud. mismo (*ver Anomalías y Soluciones*).
- Vuelva a poner en funcionamiento el programa para controlar si el inconveniente ha sido resuelto.
- Si no es así, llame al Servicio de Asistencia Técnica Autorizado.

 **No llame nunca a técnicos no autorizados.**

Comunique:

- el tipo de anomalía;
- el modelo de la máquina (Mod.);
- y el número de serie (S/N).

Esta información se encuentra en la placa de características ubicada en el aparato (*ver Descripción del aparato*).

PT Assistência

Antes de contactar a Assistência:

- Verifique se pode resolver sozinho a anomalia (*veja Anomalias e Soluções*).
- Reinicie o programa para controlar se o inconveniente foi resolvido.
- Em caso negativo, contacte o Serviço de Assistência Técnica Autorizado.

 **Nunca recorra a técnicos não autorizados.**

Comunique:

- o tipo de defeito;
- o modelo da máquina (Mod.);
- o número de série (S/N).

Estas informações encontram-se na placa de identificação situada no aparelho (*veja Descrição do Aparelho*).

RO Asistență

Înainte de a contacta serviciul de Asistență:

- Verificați dacă puteți remedia singuri anomalia (*vezi Anomaliile și Remediere*).
- Reporniți programul, pentru a controla dacă inconvenientul a fost eliminat.
- În cazul în care inconvenientul nu a fost eliminat, contactați Serviciul Autorizat de Asistență Tehnică.

 **Nu apelați niciodată la personal tehnic neautorizat.**

Comunicați:

- tipul defectiunii;
- modelul mașinii (Mod.);
- numărul de serie (S/N).

Aceste informații se găsesc pe plăcuța cu caracteristici, montată pe aparat (*vezi Descrierea mașinii*).

IT Scheda prodotto

Scheda prodotto	
Marchio	HOTPOINT ARISTON
Modello	LSTF 7B019
Capacità nominale in numero di coperti standard (1)	10
Classe di efficienza energetica su una scala da A+++ (bassi consumi) a D (alti consumi)	A+
Consumo energetico annuo in kWh (2)	237
Consumo energetico del ciclo di lavaggio standard in kWh	0.83
Consumo di potenza nel modo spento in W	0.5
Consumo di potenza nel modo lasciato acceso in W	5.0
Consumo di acqua annuo in litri (3)	2800
Classe di efficacia di asciugatura su una scala da G (efficacia minima) ad A (efficacia massima)	A
Durata del programma per il ciclo di lavaggio standard in minuti	130'
Durata del modo lasciato acceso in minuti	12
Rumore in dB(A) re 1 pW	49
Prodotto da incasso	Si
NOTE	
1) L'informazione sull'etichetta e sulla scheda fanno riferimento al programma standard di lavaggio, questo programma è adatto per lavare stoviglie che presentano un grado di sporco normale ed è il programma più efficiente in termini di consumo combinato di energia ed acqua. Il ciclo standard corrisponde al ciclo ECO.	
2) Consumo di energia basato su 280 cicli annui standard con acqua caricata fredda e sui consumi in modo di spento o di lasciato acceso dopo la fine ciclo. Il consumo effettivo dipende da come viene usato l'elettrodomestico.	
3) Basato su 280 cicli di lavaggio standard. Il consumo effettivo dipende dalle modalità di utilizzo dell'apparecchio.	

EN Product Data (product fiche)

Product Fiche	
Brand	HOTPOINT ARISTON
Model	LSTF 7B019
Rated capacity in standard place settings (1)	10
Energy efficiency class on a scale from A+++ (low consumption) to D (high consumption)	A+
Energy consumption per year in kWh (2)	237
Energy consumption of the standard cleaning cycle in kWh	0.83
Power consumption of the off-mode in W	0.5
Power consumption of the left-on mode in W	5.0
Water consumption per year in litres (3)	2800
Drying efficacy class on a scale from G (low efficacy) to A (high efficacy)	A
Programme time for standard cleaning cycle in minutes	130'
The duration of the left-on mode in minutes	12
Noise in dB(A) Re 1pW	49
Built-in model	Yes
NOTES	
1) The information on the label and fiche relates to the standard cleaning cycle, this programme is suitable to clean normally soiled tableware and it is the most efficient programme in terms of combined energy and water consumption. The standard cleaning cycle corresponds to the Eco cycle.	
2) Based on 280 standard cleaning cycles using cold water fill and the consumption of the low power modes. Actual energy consumption depends on how the appliance is used.	
3) Based on 280 standard cleaning cycles. Actual water consumption depends on how the appliance is used.	

FR Fiche de produit

Fiche de produit	
Marque	HOTPOINT ARISTON
Modèle	LSTF 7B019
Capacité nominale dans un environnement standard (1)	10
Classe énergétique sur une échelle de A+++ (faible consommation) à D (consommation élevée)	A+
Consommation d'énergie par année en kWh (2)	237
Consommation d'énergie du cycle de lavage standard en kWh	0.83
Consommation d'énergie en mode "off" en W	0.5
Consommation d'énergie en mode "on" en W	5.0
Consommation d'eau par an en litres (3)	2800
Classe d'efficacité du séchage sur une échelle de G (efficacité minimum) à A (efficacité maximum)	A
Durée du programme pour un cycle de lavage standard en minutes	130'
Durée du mode "on" en minutes	12
Émissions acoustiques dans l'air, exprimées en dB(A) re 1 pW	49
Encastrable	Oui
NOTES	
1) Les informations sur l'étiquette et sur la fiche se rapportent au cycle de lavage standard. Ce programme convient pour laver une vaisselle normalement sale, et il s'agit des programmes les plus efficaces en termes de consommation combinée d'eau et d'énergie. Le cycle de lavage standard correspond au cycle éco.	
2) Sur la base de 280 cycles de lavage standard avec une alimentation en eau froide et une consommation en modes à faible puissance. La consommation réelle d'énergie dépend des conditions d'utilisation de l'appareil	
3) Sur la base de 280 cycles de lavage standard. La consommation réelle d'énergie dépend des conditions d'utilisation de l'appareil.	

ES Ficha producto

Ficha producto	
Marca	HOTPOINT ARISTON
Modelo	LSTF 7B019
Capacidad nominal en número de cubiertos estándar (1)	10
Clase de eficiencia energética sobre una escala de A+++ (bajo consumo) a D (alto consumo)	A+
Consumo energético anual en kWh (2)	237
Consumo energético del ciclo de lavado estándar en kWh	0.83
Consumo de potencia en el modo apagado en W	0.5
Consumo de potencia en el modo espera en W	5.0
Consumo de agua anual en litros (3)	2800
Clase de eficacia de secado sobre una escala de G (eficacia mínima) a A (eficacia máxima)	A
Duración del programa por ciclo de lavado estándar en minutos	130'
Duración del modo espera en minutos	12
Nivel de ruido en dB(A) re 1 pW	49
Modelo de encastre	Si
NOTAS	
1) La información contenida en la etiqueta y la ficha se refiere al ciclo estándar de lavado, este programa está diseñado para lavar normalmente vajillas manchadas y es el programa más eficiente en términos de consumo combinado de agua y energía. El ciclo estándar de lavado se corresponde con el ciclo Eco.	
2) Basado en 280 ciclos de lavado estándar con agua fría y consumo de modos de bajo consumo energético. El consumo actual dependerá de cómo se utilice el aparato.	
3) Basado en 280 ciclos de lavado estándar. El consumo actual de agua depende de cómo se utilice el aparato.	

PT Ficha de produto

Ficha de produto	
Marca	HOTPOINT ARISTON
Modelo	LSTF 7B019
Capacidade nominal, em serviços de louça-padrão (1)	10
Classe de eficiência energética numa escala de A+++ (baixos consumos) a D (altos consumos)	A+
Consumo de energia anual em kWh (2)	237
Consumo de energia do ciclo de lavagem normal em kWh	0.83
Consumo, em termos de potência, em estado de desactivação em (W)	0.5
Consumo, em termos de potência, em estado inactivo em (W)	5.0
Consumo de água anual em litros (3)	2800
Classe de eficácia de secagem numa escala da G (eficácia mínima) a A (eficácia máxima)	A
Duração do programa para o ciclo de lavagem normal, em minutos 5)	130'
Duração do estado inactivo expressa em minutos 6)	12
Emissão de ruído aéreo expressa em dB(A) re 1 pW7)	49
Produto de encastre	Sim
Observações	
1) A informação constante na etiqueta e na tabela de características fazem referência ao programa normal de lavagem, este programa é adequado a lavar louça com um grau de sujidade normal e é o programa mais eficiente em termos de consumo combinado de energia e água.	
2) Baseado em 280 ciclos de lavagem normal com enchimento a água fria e no consumo dos modos de baixo consumo de energia. O consumo real de energia dependerá das condições de utilização do aparelho.	
3) Baseado em 280 ciclos de lavagem normal. O valor real do consumo de água dependerá do modo de utilização do aparelho.	

RO Fișa produsului

Fișa produsului	
Marca	HOTPOINT ARISTON
Identificator model furnizor	LSTF 7B019
Capacitate nominală în număr de setări standard (1)	10
Clasa de eficiență energetică pe o scară de la A+++ (consum redus) la D (consum ridicat)	A+
Consumul de energie anual exprimat în kWh (2)	237
Consumul de energie la programul de spălare standard exprimat în kWh	0.83
Consumul de energie în modul off (oprit) exprimat în W	0.5
Consumul de energie în modul left-on (rămas în funcțiune) exprimat în W	5.0
Consumul de apă anual exprimat în litri (3)	2800
Clasa de eficiență la centrifugare pe o scară de la G (eficiență minimă) la A (eficiență maximă)	A
Durata programului de spălare rufe standard exprimată în minute.	130'
Durata modului left-on (rămas în funcțiune) exprimată în minute	12
Nivelul de zgomot exprimat în dB(A) re 1 pW	49
Model încorporat	Da
1) Informațiile de pe etichetă și din fișa produsului fac referire la ciclul de spălare standard, acest program este adecvat pentru spălarea veselei cu grad de murdărie normal și este programul cel mai eficient din punct de vedere al consumului combinat de energie și apă. Ciclul de spălare standard corespunde ciclului Eco.	
2) Pe baza programelor cu 280 de cicluri de spălare standard cu apă rece și și a consumului modurilor cu consum redus. Consumul real de energie va depinde de modul în care este utilizat aparatul.	
3) Pe baza programelor cu 280 de cicluri de spălare. Consumul real de apă va depinde de modul în care este utilizat aparatul.	

Installazione

IT

⚠ In caso di trasloco tenere l'apparecchio in posizione verticale; se fosse necessario, inclinarlo sul lato posteriore.

Collegamenti idraulici

⚠ L'adattamento degli impianti idraulici per l'installazione deve essere eseguito solo da personale qualificato.

I tubi di carico e di scarico dell'acqua possono essere orientati verso destra o sinistra per consentire la migliore installazione.

I tubi non devono essere piegati o schiacciati dalla lavastoviglie.

Collegamento del tubo di carico dell'acqua

- Ad una presa d'acqua da 3/4" gas fredda o calda (max. 60°C).
- Far scorrere l'acqua finché non diventi limpida.
- Avvitare bene il tubo di carico ed aprire il rubinetto.

⚠ Se la lunghezza del tubo di carico non è sufficiente, rivolgersi a un negozio specializzato o ad un tecnico autorizzato (*vedi Assistenza*).

⚠ La pressione dell'acqua deve essere compresa nei valori riportati dalla tabella Dati tecnici, diversamente la lavastoviglie potrebbe non funzionare correttamente.

⚠ Fare attenzione che nel tubo non si formino pieghe o strozzature.

Collegamento del tubo di scarico dell'acqua

Collegare il tubo di scarico a una condotta di scarico con diametro minimo di 2 cm. (A)

L'attacco del tubo di scarico deve essere ad un'altezza compresa tra 40 e 80 cm. dal pavimento o dal piano d'appoggio della lavastoviglie.

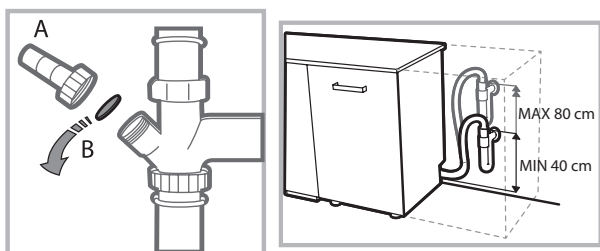

Prima di collegare il tubo di scarico dell'acqua al sifone del lavandino, rimuovere il tappo di plastica (B).

Sicurezza anti-allagamento

Per garantire che non si generino allagamenti, la lavastoviglie: - è dotata di un sistema che interrompe l'ingresso dell'acqua nel caso di anomalie o di perdite dall'interno.

Alcuni modelli sono dotati anche di un dispositivo supplementare di sicurezza **New Acqua Stop***, che garantisce l'anti-allagamento anche in caso di rottura del tubo di alimentazione.



ATTENZIONE: TENSIONE PERICOLOSA!

Il tubo di carico dell'acqua, non deve in nessun caso, essere tagliato in quanto contiene parti sotto tensione.

Collegamento elettrico

Prima di inserire la spina nella presa della corrente, accertarsi che:

- la presa **abbia la messa a terra** e sia a norma di legge;
- la presa sia in grado di sopportare il carico massimo di potenza della macchina, indicato nella targhetta caratteristiche sulla controporta (*vedi capitolo Descrizione della lavastoviglie*);
- la tensione di alimentazione sia compresa nei valori indicati nella targhetta caratteristiche sulla controporta;
- la presa sia compatibile con la spina dell'apparecchio. In caso contrario richiedere la sostituzione della spina a un tecnico autorizzato (*vedi Assistenza*); non usare prolunghe o prese multiple.

⚠ Ad apparecchio installato, il cavo di alimentazione elettrica e la presa della corrente devono essere facilmente raggiungibili.

⚠ Il cavo non deve subire piegature o compressioni.

⚠ Se il cavo di alimentazione è danneggiato, deve essere sostituito dal costruttore o dal suo Servizio di Assistenza Tecnica, in modo da prevenire ogni rischio. (*Vedi Assistenza*)

⚠ L'Azienda declina ogni responsabilità qualora queste norme non vengano rispettate.

Posizionamento e livellamento

1. Posizionare la lavastoviglie su un pavimento piano e rigido. Compensare le irregolarità svitando o avvitando i piedini anteriori finché l'apparecchio non sia orizzontale. Un accurato livellamento dà stabilità ed evita vibrazioni e rumori.

2. Prima di aver incassato la lavastoviglie incollare la striscia adesiva trasparente* sotto al ripiano in legno per proteggerlo dall'eventuale condensa.

3. Sistemare la lavastoviglie facendo aderire i fianchi o lo schienale ai mobili adiacenti o alla parete. L'apparecchio può anche essere incassato sotto a un piano di lavoro continuo* (*vedi foglio di Montaggio*).

4*. Per regolare l'altezza del piedino posteriore, agire sulla boccia esagonale di colore rosso presente nella parte inferiore, frontale, centrale della lavastoviglie, con una chiave a bocca esagonale apertura 8 mm., girando in senso orario per aumentare l'altezza e in senso antiorario per diminuirla. (*vedere foglio istruzioni incasso allegato alla documentazione*)

* Presente solo su alcuni modelli.

Avvertenze per il primo lavaggio

Dopo l'installazione, rimuovere i tamponi posizionati sui cestri e gli elastici di trattenimento sul cesto superiore (*dove presenti*).

Impostazioni addolcitore acqua

Prima di avviare il primo lavaggio, impostare il livello di durezza dell'acqua di rete. (*vedi capitolo Brillantante e sale rigenerante*)

Il primo caricamento del serbatoio dell'addolcitore deve avvenire con acqua, poi introdurre circa 1 Kg. di sale; è normale che l'acqua fuoriesca.

Far partire un ciclo di lavaggio subito dopo.

Usare solo sale specifico per lavastoviglie.



Dopo il caricamento la spia MANCANZA SALE* si spegne.

 Il mancato riempimento del contenitore del sale, può provocare il danneggiamento del dolcificatore dell'acqua e dell'elemento riscaldante.

La macchina, è dotata di segnali acustici/toni (*secondo il modello d lavastoviglie*) che avvisano dell'avvenuto comando: **accensione, fine ciclo ecc..**

I simboli/spie/led luminosi presenti sul pannello comandi/display, possono variare di colore, pulsare o essere a luce fissa. (*secondo il modello di lavastoviglie*).

Il display*, visualizza informazioni utili relative al tipo di ciclo impostato, alla fase di lavaggio, al tempo residuo, alla temperatura ecc... ecc...

Dati Tecnici	
Dimensioni	Larghezza cm. 44,5 Altezza cm. 82 Profondità cm. 55
Capacità	10 coperti standard
Pressione acqua alimentazione	0,05 ÷ 1MPa (0.5 ÷ 10 bar) 7,25 – 145 psi
Tensione di alimentazione	vedi targhetta caratteristiche
Potenza totale assorbita	vedi targhetta caratteristiche
Fusibile	vedi targhetta caratteristiche
 	Questa apparecchiatura è conforme alle seguenti Direttive Comunitarie: -2006/95/EC (Bassa Tensione) -2004/108/EC (Compatibilità Elettromagnetica) - 2009/125/EC (Comm. Reg. 1016/2010) (Ecodesign) - 97/17/EC (Etichettatura) - 2012/19/EC (Smaltimento RAEE)

* Presente solo su alcuni modelli.

Descrizione dell'apparecchio

IT

Vista d'insieme

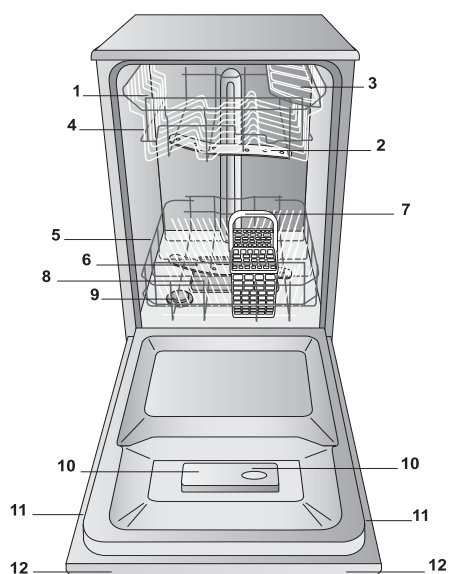

1. Cestello superiore
2. Irroratore superiore
3. Ribaltine
4. Regolatore altezza cestello
5. Cestello inferiore
6. Irroratore inferiore
7. Cestello posate
8. Filtro lavaggio
9. Serbatoio sale
10. Vaschette detersivo e serbatoio brillantante
11. Targhetta caratteristiche
12. Pannello comandi^{***}

Pannello comandi

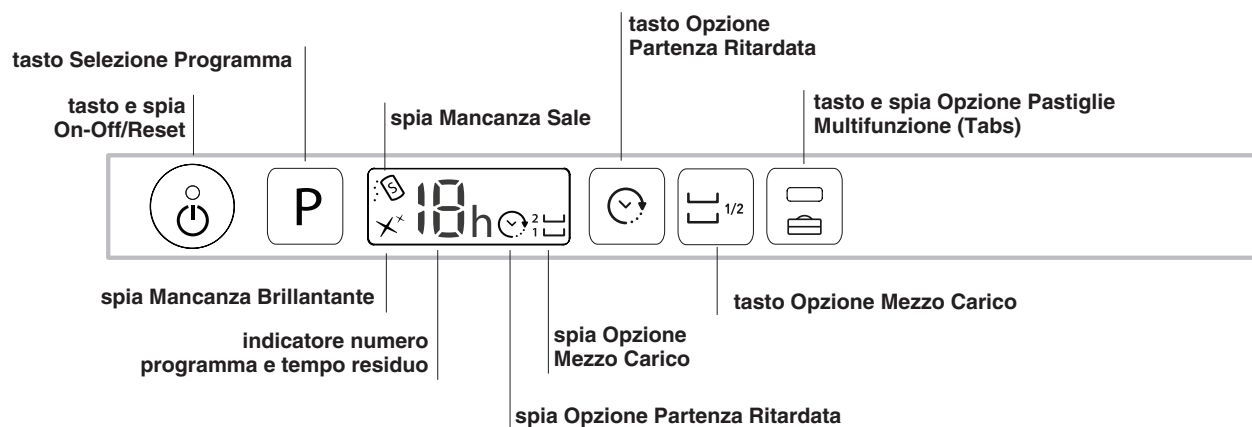

^{***} Solo sui modelli ad incasso totale

* Presente solo su alcuni modelli.

Il numero e il tipo di programmi ed opzioni variano in base al modello di lavastoviglie.

Sale rigenerante e Brillantante

⚠ Usare solo prodotti specifici per lavastoviglie. Non usare sale alimentare o industriale.

Seguire le indicazioni riportate sulla confezione.

⚠ Se si usa un prodotto multifunzione, si consiglia comunque di aggiungere il sale, specie se l'acqua è dura o molto dura. (Seguire le indicazioni riportate sulla confezione).

⚠ Non aggiungendo né sale né brillantante è normale che le spie MANCANZA SALE* e MANCANZA BRILLANTANTE* rimangano accese.

Caricare il sale rigenerante

L'utilizzo del sale evita la formazione di CALCARE sulle stoviglie e su componenti funzionali della lavastoviglie.

- E' importante che il serbatoio del sale non sia mai vuoto.
- E' importante effettuare l'impostazione della durezza dell'acqua. Il serbatoio del sale è posto nella parte inferiore della lavastoviglie (vedi Descrizione) e va riempito:
- quando sul pannello si accende la spia MANCANZA SALE*;
- quando il galleggiante verde* presente sul tappo sale, non è più visibile.
- vedi autonomia in tabella durezza acqua.



1. Estrarre il cesto inferiore e svitare il tappo del serbatoio in senso antiorario.
2. Solo per il primo utilizzo: riempire il serbatoio di acqua fino al bordo.
3. Posizionare l'imbuto (vedi figura) e riempire il serbatoio di sale fino al bordo (circa 1 kg); è

normale che trabocchi un po' d'acqua.

4. Togliere l'imbuto, eliminare i residui di sale dall'imbocco; sciacquare il tappo sotto l'acqua corrente prima di avvitarlo.

E' consigliabile effettuare questa operazione ad ogni caricamento del sale.

Chiudere bene il tappo, affinché nel serbatoio non entri detersivo durante il lavaggio (potrebbe danneggiarsi irrimediabilmente il dolcificatore).

⚠ Quando è necessario caricare il sale, si consiglia di effettuare l'operazione prima dell'avvio del lavaggio.

Impostazione durezza dell'acqua

Per ottenere un perfetto funzionamento dell'addolcitore anticalcare, è indispensabile effettuare una regolazione in funzione della durezza dell'acqua dell'appartamento. Il dato è reperibile presso l'Ente erogatore acqua potabile. Il valore impostato è pari ad una durezza media.

- Accendere la lavastoviglie da tasto ON/OFF
- Spegnerla da tasto ON/OFF
- Tenere premuto il tasto **P** 5 secondi, fino a quando si sentirà un beep.
- Accendere da tasto ON/OFF
- Lampeggia il numero del livello di selezione corrente e la spia sale.
- Premere il tasto **P** per selezionare il livello di durezza desiderato (vedi tabella durezza).
- Spegnerla da tasto ON/OFF
- Impostazione completata!

Tabella Durezza Acqua				Autonomia media contenitore sale con 1 lavaggio al giorno
livello	°dH	°fH	mmol/l	mesi
1	0 - 6	0 - 10	0 - 1	7 mesi
2	6 - 11	11 - 20	1,1 - 2	5 mesi
3	12 - 17	21 - 30	2,1 - 3	3 mesi
4	17 - 34	31 - 60	3,1 - 6	2 mesi
5*	34 - 50	61 - 90	6,1 - 9	2/3 settimane

Da 0°f a 10°f si consiglia di non utilizzare sale. Con impostazione 5 la durata può prolungarsi.

(°dH = durezza in gradi tedeschi - °fH = durezza in gradi francesi - mmol/l = millimol/litro)

Caricare il brillantante

Il brillantante facilita l'ASCIUGATURA delle stoviglie. Il serbatoio del brillantante va riempito:

- quando sul pannello/display si accende la spia MANCANZA BRILLANTANTE*;
- quando l'indicatore ottico presente sullo sportellino del contenitore "E", passa da scuro a trasparente.

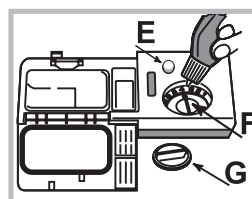

1. Aprire il serbatoio ruotando il tappo "G" in senso antiorario.
2. Versare il brillantante evitando che fuoriesca. Se accade, pulire subito con un panno asciutto.
3. Riavvitare il tappo.

Non versare MAI il brillantante direttamente all'interno della

vasca.

Regolare la dose di brillantante

Se non si è soddisfatti del risultato dell'asciugatura, è possibile regolare la dose di brillantante. Girare il regolatore "F". Si possono impostare fino ad un max. di 4 livelli in base al modello di lavastoviglie. Il valore impostato è pari ad un livello medio.

- se sulle stoviglie ci sono striature bluastre, impostare verso i numeri bassi (1-2).
- se sulle stoviglie ci sono gocce d'acqua o macchie di calcare impostare verso i numeri alti (3-4).

* Presente solo su alcuni modelli.

Caricare i cesti

IT

Suggerimenti

Prima di caricare i cesti, eliminare dalle stoviglie i residui di cibo e vuotare bicchieri e i contenitori dei liquidi rimasti. **Non è necessario un risciacquo preventivo sotto acqua corrente.** Sistemare le stoviglie in modo che siano ben ferme e non si ribaltino, i contenitori siano disposti con l'apertura rivolta in basso e le parti concave o convesse in posizione obliqua, per permettere all'acqua di raggiungere tutte le superfici e di defluire. Fate attenzione che coperchi, manici, padelle e vassoi non impediscano la rotazione degli irroratori. Disporre gli oggetti piccoli nel cestino delle posate.

Le stoviglie in plastica e le padelle in antiaderente, tendono a trattenere maggiormente le gocce d'acqua e quindi il loro grado di asciugatura risulterà inferiore a quello delle stoviglie in ceramica o acciaio.

Gli oggetti leggeri (come i recipienti in plastica) devono essere preferibilmente posizionati sul cesto superiore e disposti in modo da non potersi muovere.

Dopo aver caricato, assicurarsi che gli irroratori ruotino liberamente.

Cesto inferiore

Il cesto inferiore può contenere pentole, coperchi, piatti, insalatiere, posate ecc... Piatti e coperchi grandi vanno sistemati di preferenza ai lati del cesto.

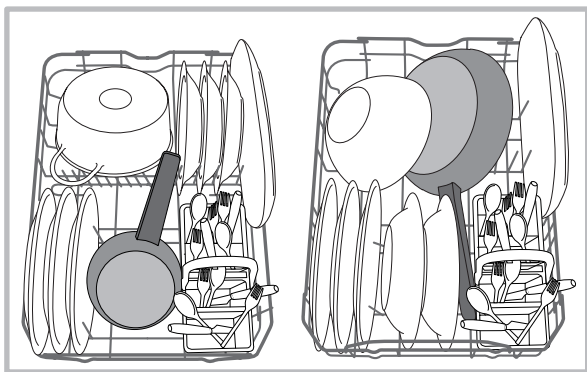

E' consigliabile disporre le stoviglie molto sporche nel cesto inferiore poiché in questo settore i getti d'acqua sono più energici e permettono di ottenere migliori prestazioni di lavaggio.

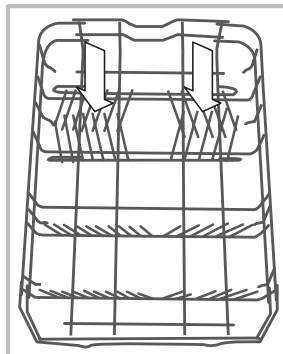

Alcuni modelli di lavastoviglie, dispongono di settori reclinabili*, gli stessi si possono usare in posizione verticale per la sistemazione dei piatti oppure in posizione orizzontale (abbassati) per poter caricare più agevolmente pentole e insalatiere.

Cestino delle posate

Il cestino delle posate è munito di griglie superiori per una migliore disposizione delle stesse. Deve essere posizionato **solo** nella parte anteriore del cesto inferiore.

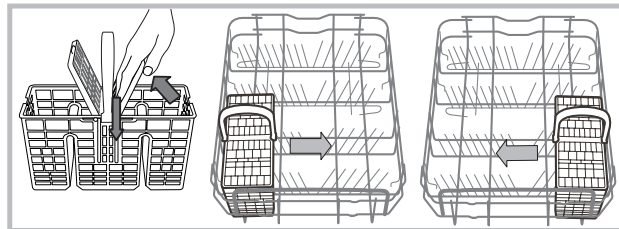

Cesto superiore

Caricare stoviglie delicate e leggere: bicchieri, tazze, piattini, insalatiere basse.

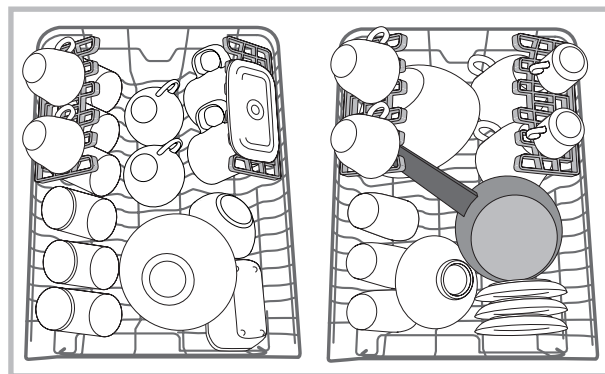

* Presente solo su alcuni modelli.

Ribaltine a posizione variabile*

Le ribaltine laterali sono posizionabili su tre altezze differenti per ottimizzare la disposizione delle stoviglie nello spazio del cesto.

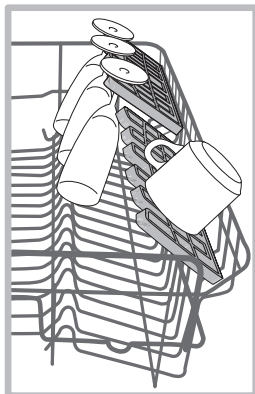

I calici possono essere posizionati stabilmente sulle ribaltine inserendo lo stelo del bicchiere nelle apposite asole.

Per ottimizzare l'asciugatura, posizionare le ribaltine con l'inclinazione maggiore. Per variare l'inclinazione, sollevare la ribaltina, farla scorrere leggermente e posicionarla come desiderata.

Vassoio*

Alcuni modelli di lavastoviglie sono dotati di un vassoio scorrevole che può essere utilizzato per contenere posate o stoviglie di piccole dimensioni.

Per migliori prestazioni di lavaggio, evitare di caricare sotto al vassoio stoviglie ingombranti. Il vassoio portaposate è rimovibile. (vedi figura)

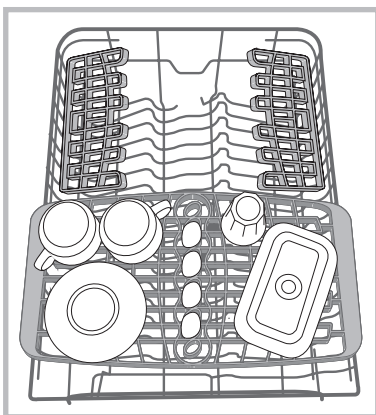

Regolare l'altezza del cesto superiore

Il cesto superiore è regolabile in altezza: in posizione alta quando nel cesto inferiore si vogliono sistemare stoviglie ingombranti; in posizione bassa, in modo da sfruttare gli spazi delle ribaltine creando più spazio verso l'alto.

E' preferibile regolare l'altezza del cesto superiore a CESTO VUOTO.

Non sollevare o abbassare MAI il cesto su un solo lato.

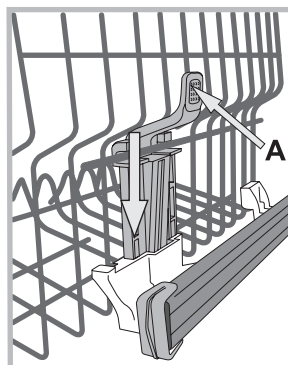

Se il cesto è dotato di **Lift-Up*** (vedi figura), sollevare il cesto afferrandolo ai lati e muovere verso l'alto. Per tornare nella posizione bassa, premere le leve (A) ai lati del cesto ed accompagnare la discesa verso il basso.

Stoviglie non idonee

- Posate e stoviglie di legno.
- Bicchieri decorati delicati, stoviglie di artigianato artistico e di antiquariato. Le loro decorazioni non sono resistenti.
- Parti in materiale sintetico non resistenti alla temperatura.
- Stoviglie di rame e stagno.
- Stoviglie sporche di cenere, cera, grasso lubrificante o inchiostro.

Le decorazioni su vetro, i pezzi di alluminio e argento durante il lavaggio possono tendere a cambiare colore ed a sbiancarsi. Anche alcuni tipi di vetro (per es. oggetti di cristallo) dopo molti lavaggi possono diventare opachi.

Danni al vetro ed alle stoviglie

Cause:

- Tipo di vetro e procedimento di produzione del vetro.
- Composizione chimica del detersivo.
- Temperatura dell'acqua del programma di risciacquo.

Consiglio:

- Utilizzare solo bicchieri e porcellana garantiti dal produttore come resistenti al lavaggio in lavastoviglie.
- Usare detersivo delicato per stoviglie.
- Estrarre bicchieri e posate dalla lavastoviglie al più presto possibile dopo la fine del programma.

* Presente solo in alcuni modelli.

** Variabili per numero e posizione.

Detersivo e uso della lavastoviglie

IT

Caricare il detersivo

Il buon risultato del lavaggio dipende anche dal corretto dosaggio del detersivo, eccedendo non si lava in modo più efficace e si inquina l'ambiente.

A seconda del grado di sporco, il dosaggio può essere adattato al singolo caso con un detersivo in polvere o liquido.

Solitamente per uno sporco normale, utilizzare circa 25 gr. (detersivo in polvere), o 25ml (detersivo liquido). Se si impiegano le pastiglie ne basta una.

Se le stoviglie sono poco sporche o sono state sciacquate precedentemente sotto l'acqua, ridurre sensibilmente la dose del detersivo.

Per un buon risultato di lavaggio osservare anche le istruzioni riportate sulle confezioni del detersivo.

In caso di ulteriori domande consigliamo di rivolgersi agli uffici di consulenza dei produttori di detersivi.

Aprire il contenitore del detersivo azionando il pulsante D; dosare il detersivo consultando la tabella dei programmi:

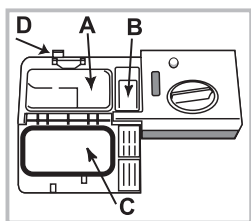

- in polvere o liquido: vaschette A (detersivo per lavaggio) e B (detersivo per prelavaggio)
- pastiglie: quando il programma ne richiede 1, metterla nella vaschetta A e chiudere il coperchio C; quando ne richiede 2, mettere la seconda sul fondo

della vasca.

3. Eliminare i residui di detersivo dai bordi della vaschetta e chiudere il coperchio C fino allo scatto.

Il contenitore detersivo si apre automaticamente in funzione del programma, al momento opportuno.

Se vengono utilizzati detersivi combinati, è consigliato utilizzare l'opzione TABS, che adegua il programma di lavaggio, in modo da raggiungere sempre il migliore risultato di lavaggio e di asciugatura possibile.

Utilizzare solo detersivo per lavastoviglie.

NON UTILIZZARE detersivi per lavaggio a mano.

Un utilizzo eccessivo di detersivo può lasciare residui di schiuma a fine ciclo.

Le migliori prestazioni di lavaggio ed asciugatura, si ottengono solo con l'utilizzo combinato di detersivo, brillantante liquido e sale rigenerante.



Si consiglia di usare detersivi senza fosfati e senza cloro che sono i più indicati per la tutela dell'ambiente.

Avviare la lavastoviglie

1. Aprire il rubinetto dell'acqua.
2. Aprire la porta e premere il tasto ON-OFF: le spie ON/OFF, opzioni e il display si illuminano.
3. Dosare il detersivo. (vedi a lato).
4. Caricare i cesti (vedi Caricare i cesti).
5. Selezionare il programma in base alle stoviglie e al loro grado di sporco (vedi tabella dei programmi) premendo il tasto P.
6. Selezionare le opzioni di lavaggio*. (vedi Progr. speciali ed Opzioni).
7. Avviare chiudendo la porta.
8. La fine del programma è segnalata da segnali acustici e lampeggia il numero del programma sul display. Aprire la porta, spegnere l'apparecchio premendo il tasto ON-OFF, chiudere il rubinetto dell'acqua e staccare la spina dalla presa di corrente.
9. Aspettare alcuni minuti prima di togliere le stoviglie, per evitare di scottarsi. Scaricare i cestelli iniziando da quello inferiore.

Per ridurre il consumo di energia elettrica, in alcune condizioni di NON utilizzo prolungato, la macchina si spegne automaticamente.

PROGRAMMI AUTO*: alcuni modelli di lavastoviglie sono dotati di un particolare sensore che può valutare il grado di sporco e impostare il lavaggio più efficiente ed economico. La durata dei programmi Auto potrà variare per l'intervento del sensore.

Se le stoviglie sono poco sporche o sono state sciacquate precedentemente sotto l'acqua, ridurre sensibilmente la dose del detersivo.

Modificare un programma in corso

Se si è selezionato un programma sbagliato è possibile modificarlo, purché appena iniziato: aprire la porta facendo attenzione alla fuoriuscita di vapore, con una pressione prolungata premere il tasto ON/OFF, la macchina si spegne. Riaccendere la macchina con il tasto ON/OFF e selezionare il nuovo programma e le eventuali opzioni; avviare chiudendo la porta.

Aggiungere altre stoviglie

Senza spegnere la macchina, aprire la porta facendo attenzione alla fuoriuscita di vapore e inserire le stoviglie. Chiudere la porta: il ciclo riprende.

Interruzioni accidentali

Se durante il lavaggio si apre la porta o si verifica un'interruzione di corrente, il programma si interrompe. Riprende dal punto in cui si era interrotto quando si chiude la porta o torna la luce.

* Presente solo su alcuni modelli.

I dati dei programmi sono misurati in condizioni di laboratorio secondo Norma europea EN 50242.

A seconda delle diverse condizioni di utilizzo, la durata e i dati dei programmi possono variare.

⚠ Il numero e il tipo di programmi ed opzioni variano in base al modello di lavastoviglie.

Programma	Asciugatura	Opzioni	Durata dei programmi ore:min.	Consumo acqua (l/ciclo)	Consumo energia (KWh/ciclo)
1. Eco	Si	Partenza Ritardata – Tabs – Mezzo Carico	02:10'	10	0,83
2. Intensivo 	Si	Partenza Ritardata – Tabs – Mezzo Carico	02:30'	14	1,3
3. Normale 	Si	Partenza Ritardata – Tabs – Mezzo Carico	02:00'	13,5	1,1
4. Fast 	No	Partenza Ritardata – Tabs – Mezzo Carico	01:00'	10,5	0,95
5. Delicati 	Si	Partenza Ritardata – Tabs – Mezzo Carico	01:40'	10	0,95
6. Express 	No	Partenza Ritardata – Tabs	00:25'	8,5	0,5
7. Ammollo 	No	Partenza Ritardata – Mezzo Carico	00:10'	4,0	0,01

Indicazioni per la scelta dei programmi e dosaggio del detersivo

1. Il ciclo di lavaggio ECO è il programma standard a cui si riferiscono i dati dell'etichetta energetica; questo ciclo è adatto a lavare stoviglie normalmente sporche ed è il programma più efficiente in termini di consumo energetico e di acqua per questo tipo di stoviglie. 4 gr/ml** + 21 gr/ml (**Quantità di detersivo del prelavaggio)

2. Stoviglie e pentole molto sporche (non usare per pezzi delicati). 25 gr/ml – 1 Tab

3. Stoviglie e pentole normalmente sporche. 4 gr/ml** + 21 gr/ml – 1 Tab

4. Sporco quotidiano in quantità limitata. (Ideale per 4 coperti) 25 gr/ml – 1 Tab

5. Ciclo per stoviglie delicate, più sensibili alle alte temperature. 25 gr/ml – 1 Tab

6. Ciclo veloce da utilizzare per stoviglie poco sporche. (ideale per 2 coperti) 21 gr/ml – 1 Tab

7. Lavaggio preliminare in attesa di completare il carico al pasto successivo. No detersivo

Consumi di stand-by: Consumo di left-on mode: 5 W - consumo di off mode: 0,5 W.

Programmi speciali ed Opzioni

IT

Note:

le migliori prestazioni dei programmi "Fast" ed "Express", si ottengono preferibilmente rispettando il numero di coperti specificati.

Per consumare di meno usa la lavastoviglie a pieno carico.

Nota per i laboratori di Prove: per informazioni sulle condizioni della prova comparativa EN, farne richiesta all'indirizzo: contact@whirlpool.com

Opzioni di lavaggio

Se un'opzione non è compatibile con il programma selezionato, (vedi tabella programmi) il led relativo lampeggia velocemente 3 volte e si sentono dei segnali acustici.



Opzione Partenza ritardata

È possibile posticipare da **1 a 12** ore l'avvio del programma:

1. Premere il tasto PARTENZA RITARDATA: il display visualizza il relativo simbolo; a ogni successiva pressione viene incrementato il tempo (1h, 2h, ecc. fino ad un max. di 12h) dalla partenza del programma selezionato.
2. Selezionare il programma e chiudere la porta: inizia il conto alla rovescia;
3. A tempo scaduto, la spia si spegne e il programma si avvia. Per modificare il ritardo e selezionare un tempo inferiore premere il tasto PARTENZA RITARDATA. Per annullarlo premere il tasto in successione finché non si spegne la spia del ritardo selezionato. Il programma si avvia alla chiusura della porta.

Non è possibile impostare la Partenza Ritardata a ciclo avviato.



Opzione Mezzo carico

Se le stoviglie sono poche, si può effettuare il mezzo carico risparmiando acqua, energia e detersivo. Selezionare il programma, premere il tasto MEZZO CARICO: la spia si illumina.

Un'ulteriore pressione del tasto MEZZO CARICO diseleziona l'opzione.

Ricordarsi di dimezzare la quantità di detersivo.



Opzione Pastiglie Multifunzione (Tabs)

Con questa opzione viene ottimizzato il risultato di lavaggio ed asciugatura.

Quando si usano le pastiglie multifunzione premere il tasto PASTIGLIE MULTIFUNZIONE, la relativa spia si illumina.



L'opzione "Pastiglie Multifunzione", comporta l'allungamento del programma.

* Presente solo su alcuni modelli.

Escludere acqua e corrente elettrica

- Chiudere il rubinetto dell'acqua dopo ogni lavaggio per eliminare il pericolo di perdite.
- Staccare la spina dalla presa di corrente quando si pulisce la macchina e durante i lavori di manutenzione.

Pulire la lavastoviglie

- La superficie esterna e il pannello di controllo possono essere puliti con un panno inumidito con acqua non abrasivo. Non usare solventi o abrasivi.
- La vasca interna può essere pulita da eventuali macchie con un panno imbevuto di acqua e poco aceto.

Evitare i cattivi odori

- Lasciare sempre socchiusa la porta per evitare il ristagno di umidità.
- Pulire regolarmente le guarnizioni perimetrali di tenuta della porta e delle vaschette detersivo con una spugnetta umida. Si eviteranno così ristagni di cibo, principali responsabili del cattivo odore.

Pulire gli irroratori

Può succedere che residui di cibo si attacchino agli irroratori e ostruiscano i fori da cui esce l'acqua: di tanto in tanto è bene controllarli e pulirli con uno spazzolino non metallico. I due irroratori, sono entrambi smontabili.

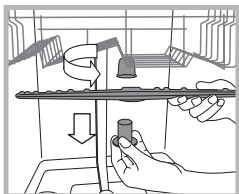

Per smontare l'irroratore superiore, occorre svitare girando in senso antiorario la ghiera di plastica. L'irroratore superiore, va rimontato con la parte con il maggior numero di fori rivolta verso l'alto.

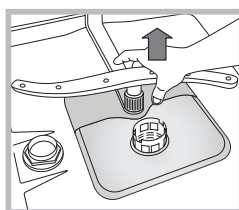

L'irroratore inferiore si smonta tirandolo verso l'alto.

Pulizia del filtro entrata acqua*

Se i tubi dell'acqua sono nuovi o sono rimasti per lungo tempo inattivi, prima di fare l'allacciamento, far scorrere l'acqua fino a che diventi limpida e sia priva di impurità. Senza questa precauzione, c'è il rischio che il punto dove entra l'acqua si intasi, danneggiando la lavastoviglie.

Periodicamente, pulire il filtro entrata acqua posizionato all'uscita del rubinetto.

- Chiudere il rubinetto dell'acqua.
- Svitare l'estremità del tubo di carico acqua, togliere il filtro e pulirlo delicatamente sotto un getto di acqua corrente.
- Inserire nuovamente il filtro e avvitare il tubo.

Pulire i filtri

Il gruppo filtrante è formato da tre filtri che puliscono l'acqua di lavaggio dai residui di cibo e la rimettono in circolo: per avere buoni risultati di lavaggio è necessario pulirli.

Pulire i filtri con regolarità.

La lavastoviglie non deve essere usata senza filtri o con filtro sganciato.

• Dopo alcuni lavaggi, controllare il gruppo filtrante e se necessario pulirlo accuratamente sotto acqua corrente, aiutandosi con uno spazzolino non metallico, seguendo le istruzioni sotto riportate:

1. ruotare in senso antiorario il filtro cilindrico C ed estrarlo (fig. 1).
2. Estrarre il bicchiere filtro B facendo una leggera pressione sulle alette laterali (Fig. 2);
3. Sfilare il piatto filtro inox A. (fig. 3).
4. Ispezionare il pozzetto ed eliminare eventuali residui di cibo. **NON RIMUOVERE MAI** la protezione della pompa di lavaggio (particolare di colore nero) (fig.4).

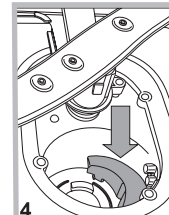
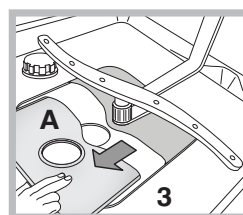
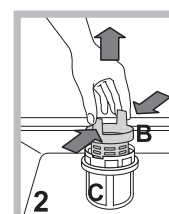
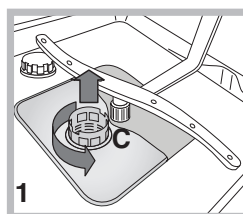

Dopo la pulizia dei filtri, rimontare il gruppo filtrante e ricollocarlo correttamente nella sua sede; è fondamentale per un buon funzionamento della lavastoviglie.

Se ci si assenta per lunghi periodi

- Staccare i collegamenti elettrici e chiudere il rubinetto dell'acqua.
- Lasciare socchiusa la porta.
- Al rientro, fare un lavaggio a vuoto.

* Presente solo su alcuni modelli.

Anomalie e rimedi

IT

Può accadere che l'apparecchio non funzioni. Prima di telefonare all'Assistenza controllare che non si tratti di un problema facilmente risolvibile aiutandosi con il seguente elenco.

Anomalie:	Possibili cause / Soluzione:
La lavastoviglie non parte o non risponde ai comandi	<ul style="list-style-type: none">• Spegnerla la macchina con il tasto ON/OFF, riaccendere dopo un minuto circa e reimpostare il programma.• La spina non è ben inserita nella presa di corrente.• La porta della lavastoviglie non è ben chiusa.
La porta non si chiude	<ul style="list-style-type: none">• Verifica che i cesti siano inseriti fino in fondo.• La serratura è scattata; spingere energicamente la porta fino a sentire il "clack".
La lavastoviglie non scarica acqua.	<ul style="list-style-type: none">• Il programma di lavaggio non è ancora terminato.• Il tubo di scarico dell'acqua è piegato (vedi Installazione).• Lo scarico del lavello è ostruito.• Il filtro è intasato da residui di cibo.
La lavastoviglie fa rumore.	<ul style="list-style-type: none">• Le stoviglie sbattono tra loro o contro gli irroratori. Posizionare le stoviglie correttamente• Eccessiva presenza di schiuma: il detersivo non è dosato adeguatamente o non è idoneo al lavaggio in lavastoviglie. (vedi Avvio e utilizzo). Non prelavare a mano le stoviglie.
Su stoviglie e bicchieri ci sono depositi calcarei o una patina biancastra.	<ul style="list-style-type: none">• Manca il sale rigenerante.• La regolazione della durezza dell'acqua non è adeguata; aumentare i valori. (vedi Brillantante e sale).• Il tappo del serbatoio del sale non è chiuso bene.• Il brillantante è esaurito o il dosaggio è insufficiente.
Su stoviglie e bicchieri ci sono striature o sfumature bluastre.	<ul style="list-style-type: none">• Il dosaggio del brillantante è eccessivo.
Le stoviglie sono poco asciutte.	<ul style="list-style-type: none">• È stato selezionato un programma senza asciugatura.• Il brillantante è esaurito. (vedi Brillantante e sale).• La regolazione del brillantante non è adeguata.• Le stoviglie sono in materiale antiaderente o in plastica; è normale la presenza di gocce d'acqua.
Le stoviglie non sono pulite.	<ul style="list-style-type: none">• Le stoviglie non sono sistemate correttamente.• Gli irroratori non sono liberi di ruotare, bloccati da stoviglie.• Il programma di lavaggio è troppo blando (vedi Programmi).• Eccessiva presenza di schiuma: il detersivo non è dosato adeguatamente o non è idoneo al lavaggio in lavastoviglie. (vedi Avvio e utilizzo).• Il tappo del brillantante non è stato chiuso correttamente.• Il filtro è sporco o intasato (vedi Manutenzione e cura).• Manca il sale rigenerante (vedi Brillantante e sale).
La lavastoviglie non carica acqua è bloccata con spie lampeggianti	<ul style="list-style-type: none">• Manca l'acqua nella rete idrica o il rubinetto è chiuso.• Il tubo di carico dell'acqua è piegato (vedi Installazione). Riprogrammare la macchina e riavviare.• I filtri sono intasati; è necessario pulirli.• Lo scarico è intasato; è necessario pulirlo.• Dopo aver effettuato le operazioni di verifica e pulizia, spegnere ed accendere la lavastoviglie e far ripartire un nuovo ciclo di lavaggio.• Se il problema persiste, chiudere il rubinetto dell'acqua, staccare la spina e contattare il centro assistenza.

* Presente solo su alcuni modelli.

⚠ If the appliance must be moved at any time, keep it in an upright position; if absolutely necessary, it may be tilted onto its back.

Connecting the water supply

⚠ Adaptation of the water supply for installation should only be performed by a qualified technician.

The water inlet and outlet hoses may be positioned towards the right or the left in order to achieve the best possible installation.

Make sure the dishwasher does not bend or squash the hoses.

Connecting the water inlet hose

- To a 3/4" gas cold or hot water connection point (max. 60°C).
- Run the water until it is perfectly clear.
- Screw the inlet hose tightly into position and turn off the tap.

⚠ If the inlet hose is not long enough, contact a specialist store or an authorised technician (*see Assistance*).

⚠ The water pressure must be within the values indicated in the Technical Data table - otherwise the dishwasher may be function properly.

⚠ Make sure the hose is not bent or compressed.

Connecting the water outlet hose

Connect the outlet hose to a drain duct with a minimum diameter of 2 cm. (A)

The outlet hose connection must be at a height ranging from 40 to 80 cm from the floor or surface where the dishwasher rests.

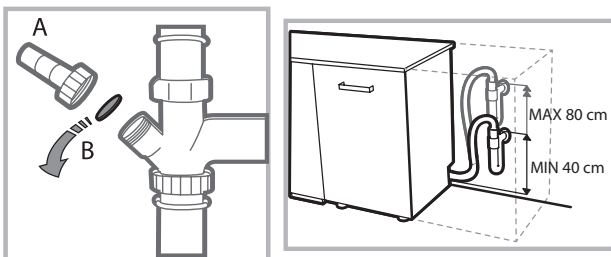

Before connecting the water outlet hose to the sink drain, remove the plastic plug (B).

Anti-flooding protection

To ensure floods do not occur, the dishwasher:
- is provided with a special system which blocks the water supply in the event of anomalies or leaks from inside the appliance.

Some models are also equipped with the supplementary safety device **New Acqua Stop***, which guarantees anti-flooding protection even in the event of a supply hose rupture.



WARNING: HAZARDOUS VOLTAGE!

Under no circumstances should the water inlet hose be cut as it contains live electrical parts.

Electrical connection

Before inserting the plug into the electrical socket, make sure that:

- The socket is **earthed** and complies with current regulations;
- the socket can withstand the maximum load of the appliance as shown on the data plate located on the inside of the door (*see chapter Description of the appliance*);
- The power supply voltage falls within the values indicated on the data plate on the inside of the door.
- The socket is compatible with the plug of the appliance. If this is not the case, ask an authorised technician to replace the plug (*see Assistance*). Do not use extension cables or multiple sockets.

⚠ Once the appliance has been installed, the power supply cable and the electrical socket should be easily accessible.

⚠ The cable should not be bent or compressed.

⚠ If the power supply cable is damaged, have it replaced by the manufacturer or its authorised Technical Assistance Service in order to prevent all potential hazards. (*See Assistance*)

⚠ The Company shall not be held responsible for any incidents, if these regulations are not observed.

Positioning and levelling

1. Position the dishwasher on a level sturdy floor. If the floor is uneven, the front feet of the appliance may be adjusted until it reaches a horizontal position. If the appliance is levelled correctly, it will be more stable and much less likely to move or cause vibrations and noise while it is operating.

2. Before recessing the dishwasher, stick the adhesive transparent strip* under the wooden shelf in order to protect it from any condensation which may form.

3. Place the dishwasher so that its sides or back panel are in contact with the adjacent cabinets or the wall. This appliance can also be recessed under a single worktop* (*see the Assembly instruction sheet*).

4*. To adjust the height of the rear foot, turn the red hexagonal bushing on the lower central part at the front of the dishwasher using a hexagonal spanner with an opening of 8 mm. Turn the spanner in a clockwise direction to increase the height and in an anticlockwise direction to decrease it. (*see Building-in instruction sheet attached to the documentation*)

* Only available in selected models.

Advice regarding the first wash cycle

After the installation, remove the stoppers from the racks and the retaining elastic elements from the upper rack (if any).

Water softener settings

Before starting the first wash cycle, set the hardness level of the water from the mains supply. (see chapter *Rinse aid and refined salt*).

First load the softener tank with water, then introduce about 1 kg of salt. It is perfectly normal for water to flow out.

As soon as this procedure is complete, run a wash cycle.

Only use salt that has been specifically designed for dishwashers.



After the salt has been poured into the machine, the LOW SALT indicator light* switches off.

 If the salt container is not filled, the water softener and the heating element may be damaged as a result.

The machine has a buzzer/set of tones (depending on the dishwasher model) to inform the user that a command has been implemented: power on, cycle end etc.

The symbols/indicator lights/LEDs on the control panel/display may vary in colour and may have a flashing or fixed light (depending on the dishwasher model).

The display* provides useful information concerning the type of wash cycle, drying/wash-cycle phase, remaining time, temperature etc.

Technical data	
Dimensions	width 44,5 cm height 82 cm depth 55 cm
Capacity	10 standard place-settings
Water supply pressure	0,05 ÷ 1MPa (0.5 ÷ 10 bar) 7,25 psi – 145 psi
Power supply voltage	See appliance data plate
Total absorbed power	See appliance data plate
Fuse	See appliance data plate
  	This dishwasher conforms to the following European Community Directives: -2006/95/EC (Low Voltage) -2004/108/EC (Electromagnetic Compatibility) -2009/125/EC (Comm. Reg. 1016/2010) (Ecodesign) -97/17/EC (Labelling) -2012/19/CE Waste Electrical and Electronic Equipment (WEEE)

* Only available in selected models.

Description of the appliance

Overall view

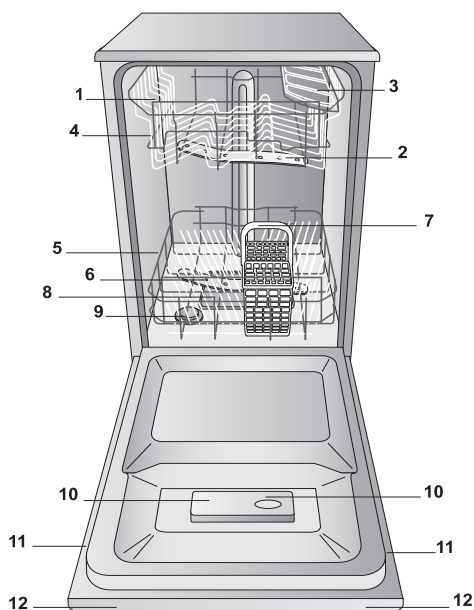

1. Upper rack
2. Upper spray arm
3. Tip-up compartments
4. Rack height adjuster
5. Lower rack
6. Lower spray arm
7. Cutlery basket
8. Washing filter
9. Salt dispenser
10. Detergent and rinse aid dispensers
11. Data plate
12. Control Panel^{***}

Control panel

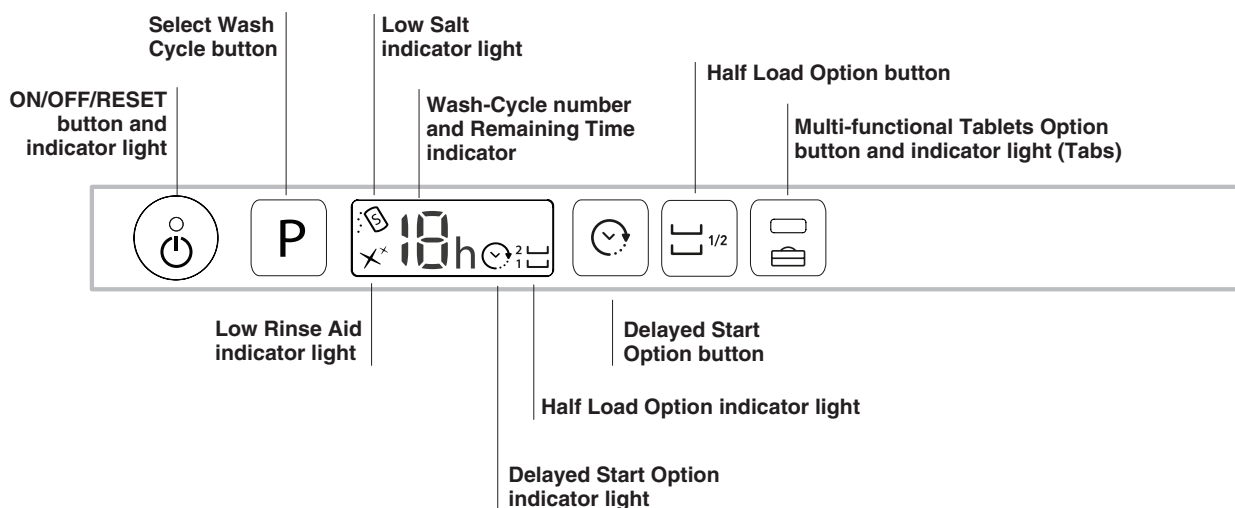

^{***} Only in completely built-in models.

* Only available in selected models.

The number and type of wash cycles and options may vary depending on the dishwasher model.

Refined Salt and Rinse Aid

EN

⚠ Only use products which have been specifically designed for dishwashers. Do not use table salt or industrial salt. Follow the instructions given on the packaging.

⚠ If you are using a multi-function product, we recommend that you add salt in any case, especially if the water is hard or very hard. (Follow the instructions given on the packaging.)

⚠ If you do not add salt or rinse aid, the **LOW SALT*** and **LOW RINSE AID*** indicator lights will remain lit.

Measuring out the refined salt

The use of salt prevents the formation of LIMESCALE on the dishes and on the machine's functional components.

- It is important that the salt dispenser be never empty.
- It is important to set the water hardness.

The salt dispenser is located in the lower part of the dishwasher (see *Description*) and should be filled:

- When the LOW RINSE AID indicator light in the control panel is lit*;
- When the green float* on the cap of the salt dispenser is no longer visible.
- See autonomy in the water hardness table.

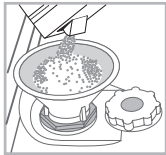

1. Remove the lower rack and unscrew the container cap (anticlockwise).
2. Only the first time you do this: fill the water dispenser up to the edge.
3. Position the funnel (see figure) and fill the salt container right up to its edge

(approximately 1 kg); it is not unusual for a little water to leak out.

4. Remove the funnel and wipe any salt residue away from the opening; rinse the cap under running water and then screw it on. It is advisable to perform this procedure every time you add salt to the container.

Make sure the cap is screwed on tightly, so that no detergent can get into the container during the wash cycle (this could damage the water softener beyond repair).

⚠ Whenever you need to add salt, we recommend carrying out the procedure before the washing cycle is started.

Setting the water hardness

For perfect water softener operation, it is essential that the adjustment be based on the water hardness in your house. Ask your local water supplier for this information. The factory setting is for medium water hardness.

- Switch the dishwasher on using the On/Off button.
- Switch it off using the On/Off button
- Hold down button **P** for 5 seconds until you hear a beep.
- Switch it on using the On/Off button
- The current selection level number and salt indicator light flash.
- Press button **P** to select the desired hardness level (see *hardness table*).
- Switch it off using the On/Off button
- Setting is complete!

Water Hardness Table			Average autonomy salt dispenser with 1 wash cycle per day
level	°dH	°fH	mmol/l
1	0 - 6	0 - 10	0 - 1
2	6 - 11	11 - 20	1.1 - 2
3	12 - 17	21 - 30	2.1 - 3
4	17 - 34	31 - 60	3.1 - 6
5*	34 - 50	61 - 90	6.1 - 9

months

7 months
5 months
3 months
2 months
2/3 weeks

For values between 0°f and 10°f, we do not recommend the use of salt. A setting of 5 may increase cycle duration.

(°dH = hardness measured in German degrees - °f = hardness measured in French degrees - mmol/l = millimoles per litre)

Measuring out the rinse aid

Rinse aid makes dish DRYING easier. The rinse aid dispenser should be filled:

- When the LOW RINSE AID indicator light on the panel/display is lit*;
- When the dark optical indicator on the dispenser door "E" becomes transparent.

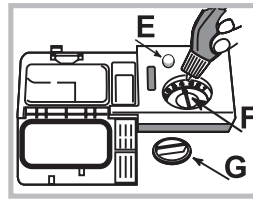

1. Open the dispenser by turning the cap "G" in an anticlockwise direction.
2. Pour in the rinse aid, making sure it does not overflow from the dispenser. If this happens, clean the spill immediately with a dry cloth.
3. Screw the cap back on.

NEVER pour the rinse aid directly into the tub.

Adjusting the amount of rinse aid

If you are not completely satisfied with the drying results, you can adjust the quantity of rinse aid used. Turn the adjuster "F". A maximum of 4 levels can be set according to the dishwasher model. The factory setting is for a medium level.

- If you see bluish streaks on the dishes, set a low number (1-2).
- If there are drops of water or limescale marks on the dishes, set a high number (3-4).

* Only available in selected models.

Loading the racks

Tips

Before loading the racks, remove all food residues from the crockery and empty liquids from glasses and containers. **No preventive rinsing is needed under running water.**

Arrange the crockery so that it is held in place firmly and does not tip over; and arrange the containers with the openings facing downwards and the concave/convex parts placed obliquely, thus allowing the water to reach every surface and flow freely. Make sure that the lids, handles, trays and frying pans do not prevent the spray arms from rotating. Place any small items in the cutlery basket.

Since plastic dishes and non-stick frying pans usually retain more water drops, their drying will be not so good as that of ceramic or stainless-steel dishes.

Lightweight items such as plastic containers should be placed in the upper rack and arranged so that they cannot move.

After loading the appliance, make sure that the spray arms can rotate freely.

Lower rack

The lower rack can hold pans, lids, dishes, salad bowls, cutlery etc. Large plates and lids should ideally be placed at the sides.

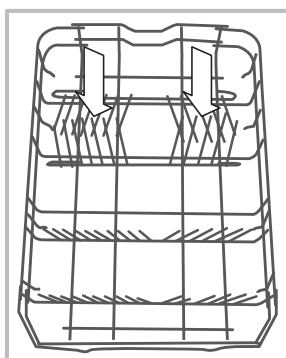
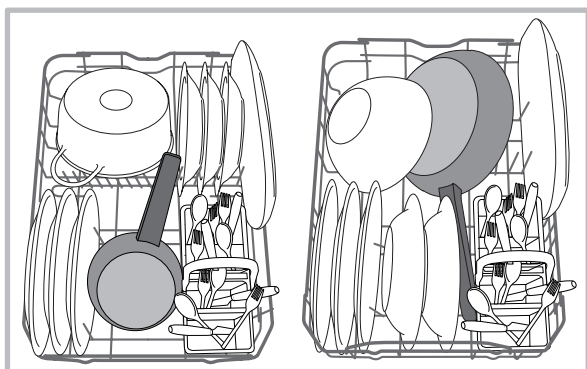

Several dishwasher models are fitted with tip-up sectors*. They can be used in a vertical position when arranging dishes or in a horizontal position (lower) to load pans and salad bowls easily.

Very soiled dishes and pans should be placed in the lower rack because in this sector the water sprays are stronger and allow a higher washing performance.

Cutlery basket

The basket is equipped with top grilles for improved cutlery arrangement. The cutlery basket should be positioned **only** at the front of the lower rack.

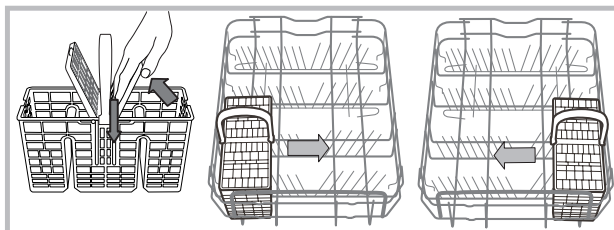

Upper rack

Load this rack with delicate and lightweight crockery such as glasses, cups, saucers and shallow salad bowls.

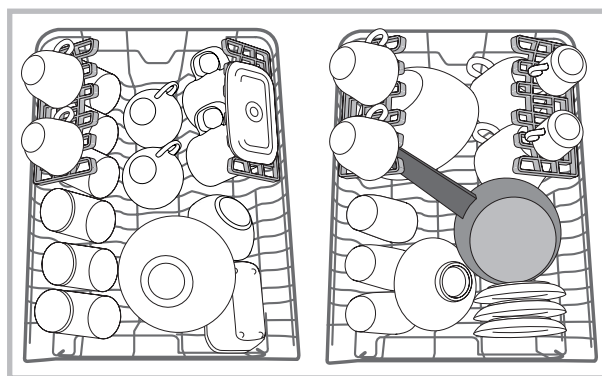

Adjustable position tip-up compartments*

The side tip-up compartments can be positioned at three different heights to optimize the arrangement of the crockery inside the rack.

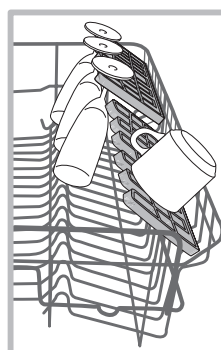

Wine glasses can be placed safely in the tip-up compartments by inserting the stem of each glass into the corresponding slot.

For optimum drying results incline the tip-up compartments more. To change the inclination, pull up the tip-up compartment, slide it slightly and position it as you wish.

*Only available in selected models with different numbers and positions.

Tray*

Some dishwasher models are fitted with a sliding tray which can be used to hold small crockery and cutlery.

For optimum washing performance, avoid positioning bulky crockery directly below the tray. The cutlery tray can be removed. (see *Figure.*)

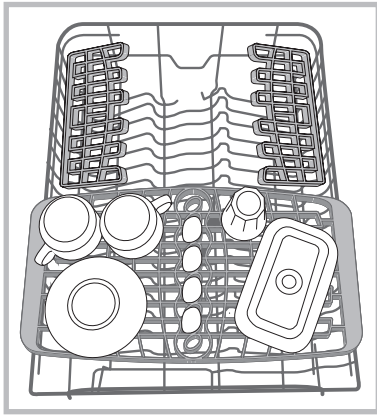

Adjusting the height of the upper rack

The height of the upper rack can be adjusted: high position to place bulky crockery in the lower rack and low position to make the most of the tip-up compartments by creating more space upwards.

The height of the upper rack should be adjusted WHEN THE RACK IS EMPTY.

NEVER raise or lower the rack on one side only.

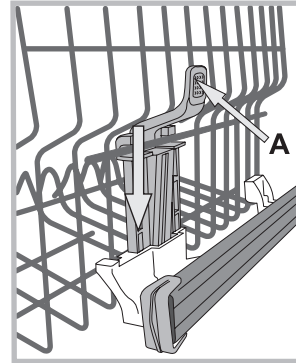

If the rack is equipped with a **Lift-Up device*** (see *figure*), lift it up by holding its sides. To restore the lower position, press the levers (**A**) at the sides of the rack and follow the rack down.

Unsuitable crockery

- Wooden crockery and cutlery.
- Delicate decorated glasses, artistic handicraft and antique crockery. Their decorations are not resistant.
- Parts in synthetic material which do not withstand high temperatures.
- Copper and tin crockery.
- Crockery soiled with ash, wax, lubricating grease or ink.

The colours of glass decorations and aluminium/silver pieces can change and fade during the washing process. Some types of glass (e.g. crystal objects) can become opaque after a number of wash cycles too.

Damage to glass and crockery

Caused by:

- Type of glass and glass production process.
- Chemical composition of detergent.
- Water temperature of rinse cycle.

Tips:

- Only use glasses and porcelain guaranteed by the manufacturer as dishwasher safe.
- Use a delicate detergent suitable for crockery.
- Collect glasses and cutlery from the dishwasher as soon as the wash cycle is over.

* Only available in selected models.

Measuring out the detergent

Good washing results also depend on the correct amount of detergent being used. Exceeding the stated amount does not result in a more effective wash and increases environmental pollution.

The amount can be adjusted to the soil level.

In the case of normally soiled items, use approximately either 25g (powder detergent) or 25ml (liquid detergent). If tablets are used, one tablet will be enough.

If the crockery is only lightly soiled or if it has been rinsed with water before being placed in the dishwasher, reduce the amount of detergent used accordingly.

For good washing results also follow the instructions shown on the detergent box.

For further questions please ask the detergent producers.

Open the detergent dispenser using button **D** and measure out the detergent according to the Table of wash cycles:

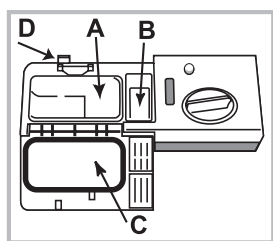

- powder or liquid: compartments **A** (wash detergent) and **B** (pre-wash detergent)
- tablets: when the cycle requires 1 tablet, place it in compartment **A** and close cover **C**; when it requires 2 tablets, place the second tablet on the bottom of the appliance.

Remove detergent residues from the edges of the compartment and close cover **C** until it clicks.

The detergent dispenser automatically opens up at the right time according to the wash cycle.

If all-in-one detergents are used, we recommend using the TABS option, because it adjusts the cycle so that the best washing and drying results are always achieved.

⚠ Only use detergent which has been specifically designed for dishwashers.

DO NOT USE washing up liquid.

Using excessive detergent may result in foam residues remaining in the machine after the cycle has ended.

To achieve the best washing and drying results, the combined use of detergent, rinse aid liquid and refined salt is required.



We recommend using detergents that do not contain phosphates or chlorine, as these products are harmful to the environment.

Starting the dishwasher

1. Turn the water tap on.
2. Open the door and press ON-OFF button.
3. Measure out the detergent. (see *detergent information*).
4. Load the racks (see *Loading the racks*).
5. Select the wash cycle in accordance with the type of crockery and its soil level (see *table of wash cycles*) by pressing the **P** button.
6. Select the wash options*. (see *Special wash cycles and options*).
7. Start the wash cycle by shutting the door.
8. The end of the wash cycle is indicated by beeps and by the flashing of the wash cycle number on the display. Open the door, switch off the appliance by pressing the ON/OFF button.
9. Wait for a few minutes before removing the crockery, in order to avoid burns. Unload the racks, beginning with the lower level.

⚠ The machine will switch off automatically during certain extended periods of inactivity, in order to minimise electricity consumption.

⚠ AUTO WASH CYCLES*: some models of dishwashers are equipped with a special sensor which can be used to assess the level of soiling and automatically setting the most efficient and economic wash cycle accordingly. The duration of the Auto wash cycles may vary due to the operation of the sensor.

⚠ If the crockery is only lightly soiled or if it has been rinsed with water before being placed in the dishwasher, reduce the amount of detergent used accordingly.

Modifying a wash cycle in progress

If a mistake was made during the wash cycle selection process, it is possible to change the cycle, provided that it has only just begun: open the door taking care to avoid the escaping steam, by pressing and holding the ON/OFF button, the machine will switch off. Switch the machine back on using the ON/OFF button and select the new wash cycle and any options desired; start the cycle by closing the door.

Adding extra crockery

Without switching off the machine, open the door, taking care to avoid the escaping steam, and place the crockery inside the dishwasher. Shut the door and the cycle will begin from the point at which it was interrupted.

Accidental interruptions

If the door is opened during the wash cycle, or if there is a power cut, the cycle stops. It starts again from the point at which it was interrupted once the door has been shut or the electricity supply is restored.

* Only available in selected models.







Wash cycles

EN

Wash-cycle data is measured under laboratory conditions according to European Standard EN 50242.

Based on the different conditions of use, the wash-cycle duration and data can change.

 **The number and type of wash cycles and options may vary depending on the dishwasher model.**

Wash cycle	Wash cycle which include drying	Options	Approximate duration of wash cycles h:min.	Water consumption (l/cycle)	Energy consumption (KWh/cycle)
1. Eco	Yes	Delayed start – Half Load – Tabs	02:10'	10	0,83
2. Intensive 	Yes	Delayed start – Half Load – Tabs	02:30'	14	1,3
3. Normal 	Yes	Delayed start – Half Load – Tabs	02:00'	13,5	1,1
4. Fast 	No	Delayed start – Half Load – Tabs	01:00'	10,5	0,95
5. Delicates 	Yes	Delayed start – Half Load – Tabs	01:40'	10	0,95
6. Express 	No	Delayed start – Tabs	00:25'	8,5	0,5
7. Soak 	No	Delayed start – Half Load	00:10'	4,0	0,01

Instructions on wash-cycle selection and detergent dosage

1. The ECO wash cycle is the standard cycle to which the energy label data refers. It can be used to wash crockery with a normal soil level and is the most efficient cycle in terms of energy and water consumption for this type of crockery.

4 gr/ml**+ 21 gr/ml – 1 Tab (**Quantity of pre-washing detergent)

2. Heavily soiled dishes and pans (not to be used for delicate items). 25 gr/ml – 1 Tab

3. Normally soiled pans and dishes. 4 gr/ml**+ 21 gr/ml – 1 Tab

4. Limited quantity of daily soiling (Ideal for 4 place settings) 25 gr/ml – 1 Tab

5. Cycle for delicate items, which are more sensitive to high temperatures 25 gr/ml – 1 Tab

6. Fast cycle to be used for slightly dirty dishes (ideal for 2 place settings) 21 gr/ml – 1 Tab

7. Pre-wash while awaiting completion of the load with the dishes from the next meal. No detergent.

Standby consumption: Left-on mode consumption: 5 W - Off mode consumption: 0.5 W.

Special wash cycles and Options

Notes:

Optimum performance levels when using the “Fast” and “Express” cycles can be achieved by respecting the specified number of place settings.

To reduce consumption even further, only run the dishwasher when it is full.

Note for Test Laboratories: for information on comparative EN testing conditions, please send an email to the following address: contact@whirlpool.com

Wash options*

If an option is not compatible with the selected wash cycle (see table of wash cycles), the corresponding LED flashes rapidly 3 times and beeps will sound.



Delayed start Option

The start of the wash cycle may be delayed for a period of time between **1 and 12** hours.

1. Press the DELAYED START button: the corresponding symbol appears on the display; each time you press the button, the time (1h, 2h, etc. up to max. 12h) from the start of the selected wash cycle will be increased.
2. Select the cycle and close the door: the timer will begin counting down;
3. Once this time has elapsed, the indicator light switches off and the wash cycle begins.

To adjust the delay time and select a smaller period of time, press the DELAYED START button. To cancel it, press the button repeatedly until the selected delayed start indicator light switches off. The wash cycle will start automatically as soon as the door is shut.

 **The Delayed Start function cannot be set once a wash cycle has started.**



Multi-functional tablets Option (Tabs)

This option optimises washing and drying results. When using multi-functional tablets, press the MULTI-FUNCTIONAL TABLETS button; the corresponding symbol will light up. If the button is pressed again, the option will be deselected.

 **The “Multi-functional tablets” option results in a longer wash cycle.**



Half Load option

If there are not many dishes to be washed, a half load cycle may be used in order to save water, electricity and detergent. Select the wash cycle and press the HALF LOAD button: the indicator light will illuminate. Press the HALF LOAD button to deselect this option.

Remember to halve the amount of detergent.

* Only available in selected models.

Care and maintenance

EN

Shutting off the water and electricity supplies

- Turn off the water tap after every wash cycle to avoid leaks.
- Always unplug the appliance when cleaning it and when performing maintenance work.

Cleaning the dishwasher

- The external surfaces of the machine and the control panel can be cleaned using a non-abrasive cloth which has been dampened with water. Do not use solvents or abrasive products.
- Any marks on the inside of the appliance may be removed using a cloth dampened with water and a little vinegar.

Preventing unpleasant odours

- Always keep the door of the appliance ajar in order to avoid moisture from forming and being trapped inside the machine.
- Clean the seals around the door and detergent dispensers regularly using a damp sponge. This will avoid food becoming trapped in the seals, which is the main cause behind the formation of unpleasant odours.

Cleaning the spray arms

Food residue may become encrusted onto the spray arms and block the holes used to spray the water. It is therefore recommended that you check the arms from time to time and clean them with a small non-metallic brush. The two spray arms may both be removed.

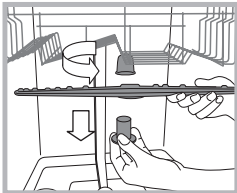

To remove the upper spray arm, turn the plastic locking ring in an anti-clockwise direction. The upper spray arm should be replaced so that the side with the greater number of holes is facing upwards.

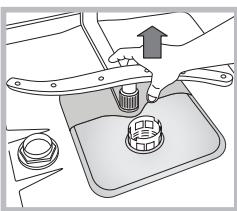

The lower spray arm can be removed by pressing on the side tabs and pulling it upwards.

Cleaning the water inlet hose*

If the water hoses are new or have not been used for an extended period of time, let the water run to make sure it is clear and free of impurities before performing the necessary connections. If this precaution is not taken, the water inlet could become blocked and damage the dishwasher.

 Clean the water inlet filter at the tap outlet regularly.

- Turn off the water tap.
- Unscrew the end of the water inlet hose, remove the filter and clean it carefully under running water.
- Re-place the filter and screw the water hose back into position.

Cleaning the filters

The filter assembly consists of three filters which remove food residues from the washing water and then recirculate the water. They must be cleaned if you wish to achieve the best results in every wash.

 Clean the filters regularly.

 The dishwasher must not be used without filters or if the filter is loose.

- After several washes, check the filter assembly and if necessary clean it thoroughly under running water, using a non-metallic brush and following the instructions below:

1. Turn the cylindrical filter **C** in an anti-clockwise direction and pull it out (*fig. 1*).
2. Remove the cup filter **B** by exerting a slight pressure on the side flaps (*fig. 2*);
3. Slide out the stainless-steel plate filter **A**. (*fig. 3*).
4. Inspect the trap and remove any food residues. **NEVER REMOVE** the wash-cycle pump protection (*black detail*) (*fig. 4*).

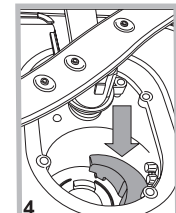
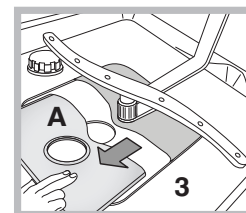
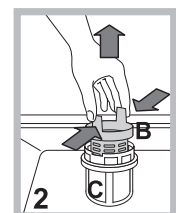
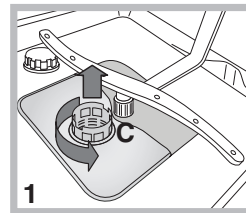

After cleaning the filters, re-place the filter assembly and fix it in position correctly; this is essential for maintaining the efficient operation of the dishwasher.

Leaving the machine unused for extended periods

- Disconnect the appliance from the electricity supply and shut off the water tap.
- Leave the door of the appliance ajar.
- When you return, run a wash cycle when the dishwasher is empty.

* Only available in selected models.

Whenever the appliance fails to work, check for a solution from the following list before calling for Assistance.

EN

Problem:	Possible causes / Solutions:
The dishwasher does not start or cannot be controlled.	<ul style="list-style-type: none"> • The water supply tap is not turned on. • Switch off the appliance by pressing the ON/OFF button, switch it back on after approximately one minute and reset the wash cycle. • The appliance has not been plugged in properly or another electricity socket should be used. • The dishwasher door has not been closed properly.
The door won't close.	<ul style="list-style-type: none"> • Make sure that the racks were inserted all the way. • The lock was released. Strongly push the door until a "clacking" noise is heard.
No water drain out of the dishwasher.	<ul style="list-style-type: none"> • The wash cycle has not finished yet. • The water drain hose is bent (<i>see Installation</i>). • The drain duct is clogged up. • The filter is clogged up with food residues. • Check the height of the drain hose.
The dishwasher makes excessive noise.	<ul style="list-style-type: none"> • The dishes are rattling against each other or against the spray arms. Place the dishes properly and make sure the spray arms can rotate freely. • Too much foam: the detergent has not been measured out correctly or it is not suitable for use in dishwashers. (<i>See Detergent and dishwasher use.</i>) Do not prewash the dishes by hand.
The dishes and glasses are covered in a white film or limescale deposits.	<ul style="list-style-type: none"> • No refined salt. • Water hardness adjustment is not suitable: increase the relevant values. (<i>See Refined Salt and Rinse Aid.</i>) • The salt and rinse-aid dispenser cap has not been closed properly. • The rinse aid has been used up or the dosage is too low.
The dishes and glasses are streaked or have a bluish tinge.	<ul style="list-style-type: none"> • The rinse aid dosage is too high.
The crockery has not been dried properly.	<ul style="list-style-type: none"> • A wash cycle without a drying programme has been selected. • The rinse aid has been used up. (<i>See Refined Salt and Rinse Aid.</i>) • The rinse aid dispenser setting is not suitable. • The crockery is made from non-stick material or plastic; the presence of water drops is normal.
The dishes are not clean.	<ul style="list-style-type: none"> • The crockery has not been arranged properly. • The spray arms cannot rotate freely, being hindered by the dishes. • The wash cycle is too gentle (<i>see Wash Cycles</i>). • Too much foam: the detergent has not been measured out correctly or it is not suitable for use in dishwashers. (<i>See Detergent and dishwasher use.</i>) • The lid on the rinse aid compartment has not been closed correctly. • The filter is dirty or clogged up (<i>see Care and maintenance.</i>) • The refined salt level is low (<i>See Refined Salt and Rinse Aid.</i>) • Make sure that the height of the dishes is compatible with the rack adjustment. • The holes in the spray arms are clogged up. (<i>See Care and maintenance.</i>)
The dishwasher won't load any water. It is blocked with flashing lights.	<ul style="list-style-type: none"> • There is no water in the mains supply or the tap is shut off. • The water inlet hose is bent (<i>see Installation</i>). • The filters are clogged up: they need cleaning. (<i>See Care and maintenance.</i>) • The drain duct is clogged up: it needs cleaning. • After checking and cleaning, switch the dishwasher on and off and start a new wash cycle. • If the problem persists, turn off the water tap, remove the plug and call the Service Centre.

* Only available in selected models.

Installation

FR

⚠ En cas de déménagement, transporter l'appareil verticalement ; si besoin est, l'incliner sur le dos.

Raccordements hydrauliques

⚠ L'adaptation des installations de plomberie de l'installation doit être effectuée par du personnel qualifié

Les tuyaux d'amenée et d'évacuation de l'eau peuvent être orientés vers la droite ou vers la gauche pour simplifier l'installation.

Attention à ce que les tuyaux d'arrivée et d'évacuation ne soient pas pliés ou écrasés par le lave-vaisselle.

Raccord du tuyau d'amenée de l'eau

- A une prise d'eau fileté 3/4" gaz froide ou chaude (max. 60°C).
- Faire couler l'eau jusqu'à ce qu'elle soit limpide.
- Bien visser le tuyau d'évacuation et ouvrir le robinet.

⚠ Si la longueur du tuyau d'amenée ne suffit pas, s'adresser à un magasin spécialisé ou à un technicien agréé (*voir Assistance*).

⚠ La pression de l'eau doit être comprise entre les valeurs citées dans le tableau des Caractéristiques techniques, autrement le lave-vaisselle risque de ne pas fonctionner correctement.

⚠ Faire attention à ce qu'il n'y ait ni pliures ni étranglements au niveau du tuyau.

Raccordement du tuyau d'évacuation de l'eau

Raccorder le tuyau d'évacuation à une conduite d'évacuation ayant au moins 2 cm de diamètre. (A)

Le raccord du tuyau d'évacuation doit être placé entre 40 et 80 cm au-dessus du sol ou du plan d'appui du lave-vaisselle.

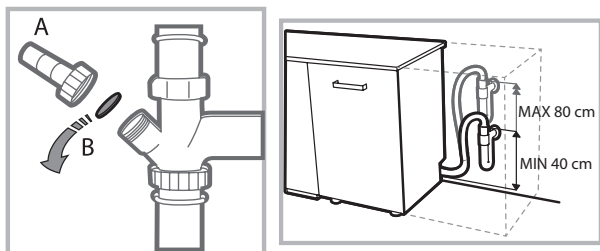

Avant de raccorder le tuyau d'évacuation de l'eau au siphon de l'évier, retirer le bouchon en plastique (B).

Sécurité anti-fuite

Pour éviter tout risque d'inondation, le lave-vaisselle :

- est équipé d'un dispositif qui coupe l'arrivée de l'eau en cas d'anomalie ou de fuite à l'intérieur de l'appareil.

Quelques modèles sont aussi équipés d'un dispositif de sécurité supplémentaire **New Acqua Stop***, qui garantit contre tout risque d'inondation même en cas de rupture du tuyau d'amenée de l'eau.



ATTENTION : TENSION DANGEREUSE !

Il ne faut en aucun cas couper le tuyau d'amenée de l'eau car il contient des parties sous tension.

Raccordement électrique

Avant de brancher la fiche dans la prise de courant, s'assurer que :

- la prise **est bien reliée à la terre** et est conforme aux réglementations en vigueur ;
- la prise est bien apte à supporter la puissance maximale de la machine reportée sur la plaquette signalétique fixée à la contre-porte (*voir chapitre Description du lave-vaisselle*) ;
- la tension d'alimentation est bien comprise entre les valeurs figurant sur la plaque signalétique de la contre-porte ;
- la prise est bien compatible avec la fiche de l'appareil. Autrement, faire remplacer la fiche par un technicien agréé (*voir Assistance*) ; n'utiliser ni rallonges ni prises multiples.

⚠ Après installation de l'appareil, le cordon d'alimentation électrique et la prise de courant doivent être facilement accessibles.

⚠ Le câble ne doit être ni plié ni trop écrasé.

⚠ Afin d'éviter tout danger, faire changer le cordon d'alimentation abîmé, par le fabricant ou par son service après-vente. (*Voir Assistance*)

⚠ Nous déclinons toute responsabilité en cas de non-respect des normes énumérées ci-dessus.

Mise en place et mise à niveau

1. Installer le lave-vaisselle sur un sol plat et rigide. Compenser les irrégularités en vissant ou en dévissant les pieds avant jusqu'à ce que l'horizontalité de l'appareil soit parfaite. Une bonne horizontalité garantit la stabilité de l'appareil et supprime tout risque de bruits et de vibrations.

2. Avant d'encastrer le lave-vaisselle, coller le ruban adhésif transparent* sous le plan en bois pour le protéger contre le risque de formation de condensation.

3. Installer le lave-vaisselle de manière à ce que les côtés et la paroi arrière touchent aux meubles adjacents ou au mur. L'appareil peut être encastré sous un plan de travail continu* (*voir feuille de montage*).

4*. Pour régler la hauteur du pied arrière, agir sur la douille rouge à six pans située dans la partie avant du lave-vaisselle, en bas et au milieu, à l'aide d'une clé mâle à six pans, ouverture 8 mm. Tourner dans le sens des aiguilles d'une montre pour augmenter la hauteur et dans le sens inverse pour la diminuer. (*voir feuille d'instructions jointe à la documentation*)

* Présent uniquement sur certains modèles.

Conseils pour le premier lavage

Après l'installation, retirer les cales placées sous les paniers ainsi que les élastiques de fixation du panier supérieur (si prévus).

Réglages de l'adoucisseur d'eau

Avant de lancer le premier lavage, sélectionner le niveau de dureté de l'eau du réseau. (voir chapitre *Produit de rinçage et sel régénérant*)

Lors de son premier chargement, il faut d'abord remplir l'adoucisseur d'eau puis introduire environ 1 kg de sel. Il est normal que de l'eau déborde..

Faire démarrer un cycle de lavage tout de suite après.

N'utiliser que du sel spécial lave-vaisselle.



Après remplissage du réservoir, le voyant SEL* s'éteint.

 L'absence de remplissage du réservoir à sel peut endommager l'adoucisseur d'eau et l'élément chauffant.

Cet électroménager dispose de signaux sonores/bips (selon le modèle de lave-vaisselle) qui signalent que la commande a été activée: allumage, fin de cycle etc..

Tous les symboles/voyants/led lumineux du bandeau de commande/afficheur peuvent avoir des couleurs différentes, flasher ou être en fixe. (selon le modèle de lave-vaisselle).

Affichage* d'informations utiles concernant le type de cycle sélectionné, la phase de lavage/séchage, le temps résiduel, la température etc.... etc...

Caractéristiques techniques	
Dimensions	largeur 44,5 cm hauteur 82 cm profondeur 55 cm
Capacité	10 couverts standard
Pression eau d'alimentation	0,05 ÷ 1 MPa (0,5 ÷ 10 bar) 7,25 – 145 psi
Tension d'alimentation	Voir étiquette des caractéristiques
Puissance totale absorbée	Voir étiquette des caractéristiques
Fusible	Voir étiquette des caractéristiques
	Cet appareil est conforme aux Directives Communautaires suivantes: - 2006/95/EC (Basse Tension) - 2004/108/EC (Compatibilité Electromagnétique) - 2009/125/EC (Comm. Reg. 1016/2010) (Ecodesign) - 97/17/EC (Etiquetage) - 2012/19/EU (DEEE)
	

* Présent uniquement sur certains modèles.

Description de l'appareil

FR

Vue d'ensemble

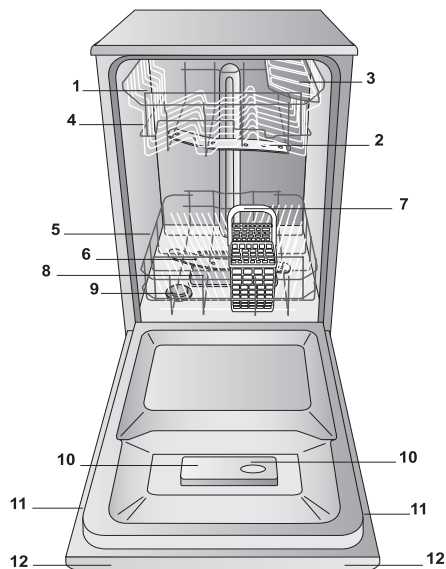

1. Panier supérieur
2. Bras de lavage supérieur
3. Clayettes rabattables
4. Réglage hauteur du panier
5. Panier inférieur
6. Bras de lavage inférieur
7. Panier à couverts
8. Filtre lavage
9. Réservoir à sel
10. Bacs produit de lavage et réservoir à produit de rinçage
11. Plaque signalétique
12. Tableau de bord***

Tableau de bord

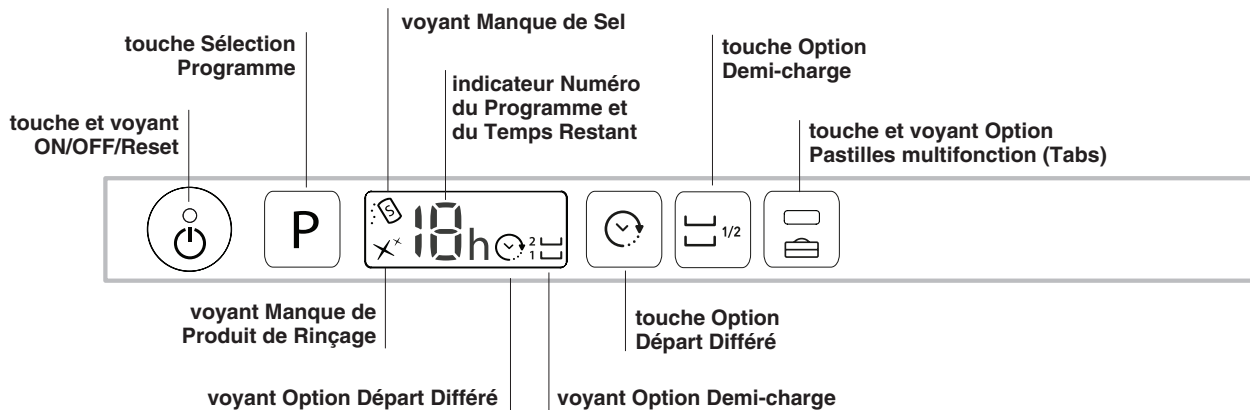

*** Uniquement pour modèles « tout intégré » * Présent uniquement sur certains modèles.

Le nombre et les types de programmes varient selon le modèle de lave-vaisselle.

Sel régénérant et Produit de rinçage

⚠ N'utiliser que des produits de lavage spéciaux lave-vaisselle. N'utilisez pas de sel alimentaire ou industriel. Se conformer aux instructions reportées sur l'emballage.

⚠ En cas d'utilisation d'un produit multifonction, nous conseillons malgré tout d'ajouter du sel, surtout en cas d'eau dure ou très dure. (Se conformer aux instructions reportées sur l'emballage).

⚠ Faute d'ajouter du sel ou du produit de rinçage, il est normal que les voyants SEL* et PRODUIT DE RINÇAGE* restent allumés.

Charger le sel régénérant

L'utilisation de sel évite la formation de CALCAIRE sur la vaisselle et sur les composants fonctionnels du lave-vaisselle.

- Il est important que le réservoir à sel ne soit jamais vide.
 - Il est important de procéder au réglage de la dureté de l'eau.
- Le réservoir à sel qui se trouve dans la partie inférieure du lave-vaisselle (voir *Description*) doit être rempli:
- quand le voyant SEL* du bandeau s'allume;
 - quand le flotteur vert* qui se trouve sur le couvercle du sel n'est plus visible.
 - voir autonomie dans le tableau de dureté de l'eau.

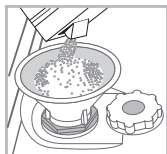

1. Sortir le panier inférieur et dévisser le couvercle du réservoir dans le sens inverse des aiguilles d'une montre.
2. Lors de la première mise en service : remplir le réservoir d'eau à ras bord.
3. Utiliser l'entonnoir (voir *figure*) pour remplir le

réservoir de sel jusqu'au bord (1 kg environ); il est tout à fait normal que de l'eau déborde.

4. Enlever l'entonnoir, éliminer les résidus de sel sur le filetage. Avant de revisser le couvercle, il faut le rincer à l'eau courante. Nous conseillons d'effectuer cette opération à chaque chargement de sel.

Fermer soigneusement le couvercle pour éviter que du produit de lavage pénètre à l'intérieur du réservoir pendant le lavage (cela pourrait endommager irrémédiablement l'adoucisseur).

⚠ En cas de rajout de sel, nous conseillons d'effectuer cette opération avant de démarrer le lavage.

Réglage dureté de l'eau

Pour obtenir un fonctionnement parfait de l'adoucisseur anti-calcaire, il faut absolument procéder à un réglage selon la dureté de l'eau de l'appartement. Se renseigner auprès de l'organisme distributeur de l'eau. La valeur sélectionnée correspond à une dureté moyenne.

- Appuyer sur la touche ON/OFF pour mettre le lave-vaisselle sous tension
- Appuyer sur la touche ON/OFF pour éteindre
- Garder la touche **P** enfoncée pendant 5 secondes, jusqu'au bip.
- Appuyer sur la touche ON/OFF pour allumer
- Le numéro du niveau de sélection courant et le voyant sel clignotent.
- Appuyer sur la touche **P** pour sélectionner le niveau de dureté (voir *tableau dureté*).
- Appuyer sur la touche ON/OFF pour éteindre
- Réglage effectué !

Tableau de dureté de l'eau				Autonomie moyenne-réservoir à sel avec 1 lavage par jour
niveau	°dH	°fH	mmol/l	mois
1	0 - 6	0 - 10	0 - 1	7 mois
2	6 - 11	11 - 20	1,1 - 2	5 mois
3	12 - 17	21 - 30	2,1 - 3	3 mois
4	17 - 34	31 - 60	3,1 - 6	2 mois
5*	34 - 50	61 - 90	6,1 - 9	2/3 semaines

De 0°f à 10°f nous vous conseillons de ne pas utiliser de sel.
* La sélection 5 peut prolonger la durée.

(°dH = dureté en degrés allemands - °fH = dureté en degrés français - mmol/l = millimol/litre)

Charger le produit de rinçage

Le produit de rinçage aide au SÉCHAGE de la vaisselle. Il faut remplir le réservoir à produit de rinçage :

- quand le voyant PRODUIT DE RINÇAGE*s'allume sur le bandeau/écran.
- quand l'indicateur optique situé sur le couvercle du réservoir « E », passe de foncé à transparent.

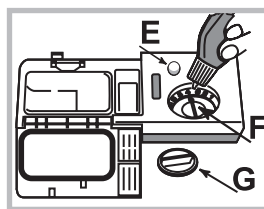

1. Ouvrir le réservoir en tournant le couvercle « G » dans le sens inverse des aiguilles d'une montre.
2. Verser le produit de rinçage sans le faire déborder. Si cela se produit, nettoyer aussitôt avec un chiffon sec.
3. Revisser le couvercle.

Ne JAMAIS verser le liquide de rinçage directement à l'intérieur de la cuve.

Régler la dose de produit de rinçage

Si le résultat du séchage n'est pas satisfaisant, le dosage du produit de rinçage peut être réglé. Tourner le dispositif de réglage « F ». Possibilité de sélectionner jusqu'à 4 niveaux maximum selon le modèle de lave-vaisselle. La valeur sélectionnée correspond à un niveau moyen.

- si la vaisselle présente des traces bleuâtres, régler sur des chiffres plus bas (1-2).
- s'il y a des gouttes d'eau ou des taches de calcaire sur la vaisselle, régler sur des chiffres plus élevés (3-4).

* Présent uniquement sur certains modèles.

Charger les paniers

FR

Conseils

Avant de charger les paniers, débarrasser la vaisselle des déchets plus importants et vider les verres et autres récipients.

Pas besoin de rincer préalablement à l'eau courante.

Ranger la vaisselle de manière à ce qu'elle ne bouge pas pour éviter tout risque de renversement, ranger les saladiers et les casseroles ouverture tournée vers le bas et les parties concaves ou convexes en position oblique pour permettre à l'eau d'atteindre toutes les surfaces et de s'écouler complètement. Veiller à ce que les couvercles, manches, poêles et plateaux ne gênent pas la rotation des bras de lavage. Placer les petits objets dans le panier à couverts.

La vaisselle en plastique et les poêles anti-adhésives ont tendance à retenir les gouttes d'eau et leur degré de séchage sera par conséquent inférieur à celui de la vaisselle en céramique ou en acier.

Les objets légers (tels que les récipients en plastique) doivent être rangés, de préférence, dans le panier supérieur et placés de manière à ce qu'ils ne risquent pas de se déplacer.

Après avoir chargé le lave-vaisselle, s'assurer que les bras de lavage tournent librement.

Panier inférieur

Le panier inférieur peut contenir des casseroles, des couvercles, des assiettes, des saladiers, des couverts etc. Les assiettes et les couvercles de grandes dimensions doivent être rangés, de préférence, sur les côtés du panier.

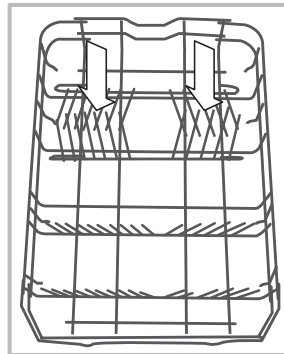
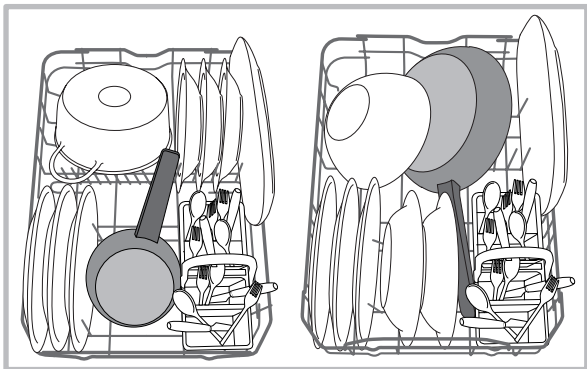

Certains modèles de lave-vaisselle sont pourvus de secteurs rabattables*, qui peuvent être utilisés en position verticale pour accueillir les assiettes ou en position horizontale (abaissés) pour pouvoir charger plus facilement les casseroles et les saladiers.

Il est conseillé de ranger la vaisselle très sale dans le panier inférieur car dans cette partie du lave-vaisselle, les jets d'eau sont plus énergiques et permettent d'obtenir de meilleures performances de lavage.

Panier à couverts

Le panier à couverts est équipé de grilles supérieures permettant de mieux ranger les couverts. Le panier à couverts non séparable doit être placé **obligatoirement** dans la partie avant du panier inférieur.

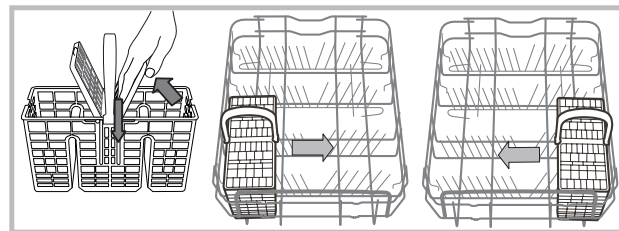

Panier supérieur

Réservé au chargement de la vaisselle fragile et légère : verres, tasses, soucoupes, saladiers bas.

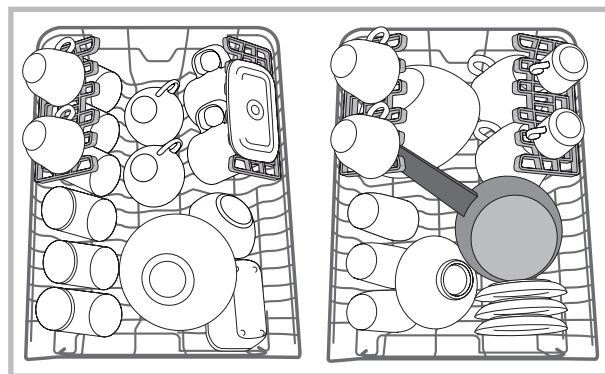

* Présent uniquement sur certains modèles.

Clayettes rabattables à emplacement variable*

Les clayettes latérales peuvent être placées à trois hauteurs différentes afin d'optimiser la disposition de la vaisselle dans le panier.

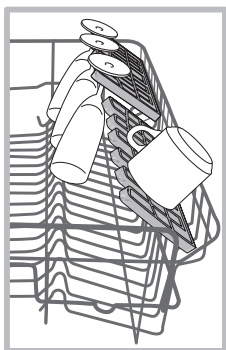

Les verres à pied peuvent être placés en position stable sur les clayettes rabattables en insérant leurs pieds dans les fentes prévues à cet effet. Pour optimiser le séchage, choisir la plus forte inclinaison des clayettes rabattables. Pour modifier l'inclinaison de la clayette rabattable, la soulever et la faire glisser légèrement avant de la placer comme voulu.

Plateau*

Certains modèles de lave-vaisselle sont dotés d'un plateau coulissant qui peut être utilisé pour contenir des couverts ou de la vaisselle de petite taille.

Pour de meilleures performances de lavage, éviter de mettre sous le plateau de la vaisselle encombrante. Le plateau à couverts est amovible. (voir figure)

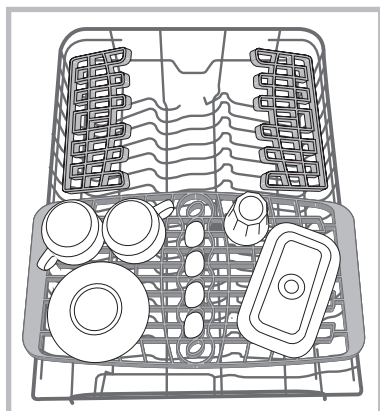

Régler la hauteur du panier supérieur

Le panier supérieur est réglable en hauteur : en position haute, il permet de ranger de la vaisselle encombrante dans le panier inférieur ; en position basse, il permet d'exploiter au mieux l'espace des clayettes rabattables en créant plus de place de rangement vers le haut.

Régler de préférence la hauteur du panier quand ce dernier est VIDE.

Ne JAMAIS soulever ou abaisser le panier d'un seul côté.

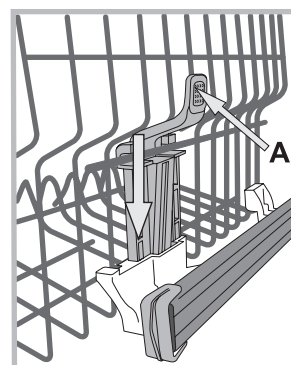

Si le panier est équipé de **Lift-Up*** (voir figure), soulever le panier en le saisissant par les côtés et le déplacer vers le haut. Pour revenir à la position basse, appuyer sur les leviers (A) sur les côtés du panier et l'aider à descendre vers le bas.

Vaisselle non appropriée

- Couverts et vaisselle en bois.
- Verres décorés et fragiles, vaisselle artisanale artistique ou ancienne. Leurs décors ne sont pas résistants.
- Parties en matière synthétique ne résistant pas à la température.
- Vaisselle en cuivre ou en étain.
- Vaisselle sale de cendre, cire, graisse lubrifiante ou encre.

Les décors sur verre, les pièces en aluminium ou argent risquent de changer de couleur et de blanchir en cours de lavage. Certains types de verre (les objets en cristal par exemple) deviennent opaques après de nombreux lavages.

Endommagement du verre et de la vaisselle

Causes :

- Type de verre et procédé de fabrication du verre.
- Composition chimique du produit de lavage.
- Température de l'eau du programme de rinçage.

Conseils :

- N'utiliser que des verres et de la porcelaine garantis par le fabricant comme résistants au lavage en lave-vaisselle.
- Utiliser un produit de lavage délicat pour vaisselle.
- Sortir les verres et les couverts du lave-vaisselle le plus rapidement possible après la fin du programme.

*Présents uniquement sur certains modèles, ils peuvent varier au point de vue nombre et emplacement.

Produit de lavage et utilisation du lave-vaisselle

FR

Charger le produit de lavage

Un bon résultat de lavage dépend aussi d'un bon dosage du produit de lavage. Un excès de produit de lavage ne lave pas mieux et pollue l'environnement.

Le dosage peut être adapté selon le degré de salissure.

En cas de vaisselle normalement sale, utiliser environ 25 g (produit de lavage en poudre) ou 25ml (produit liquide). En cas d'utilisation de tablettes, une seule suffit.

En cas de vaisselle peu sale ou précédemment rincée à l'eau, réduire considérablement la quantité de produit de lavage.

Pour un bon résultat de lavage, suivre également les instructions reportées sur l'emballage.

Pour toute autre demande de renseignements, s'adresser aux fabricants de produits de lavage.

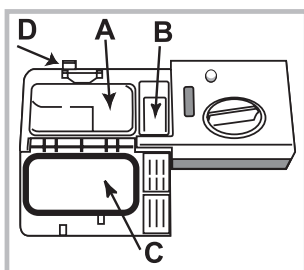

Ouvrir le distributeur à produit de lavage en actionnant le bouton **D**; pour doser le produit de lavage, consulter le tableau des programmes :

- en poudre ou liquide : bacs **A** (produit de lavage) et **B** (produit de pré-lavage)
- tablettes : quand le programme en prévoit 1, placer cette dernière dans

le bac **A** et fermer le couvercle **C**. S'il en prévoit 2, mettre la deuxième dans le fond de la cuve.

Éliminer les résidus de produit de lavage sur les bords du bac et fermer le couvercle **C** jusqu'au déclic.

Le distributeur à produits de lavage s'ouvre automatiquement selon le programme, au moment voulu.

En cas d'utilisation de produits de lavage tout en un, utiliser l'option TABLETTES qui adapte le programme de lavage de manière à toujours obtenir les meilleurs résultats de lavage et de séchage possibles.

⚠ N'utiliser que du produit de lavage spécial lave-vaisselle.

NE PAS UTILISER de produits pour laver la vaisselle à la main.

Une utilisation excessive de produit de lavage peut laisser des résidus de mousse en fin de cycle.

Pour obtenir des performances de lavage et de séchage optimales, il faut opter pour une utilisation combinée de produit de lavage, produit de rinçage et sel régénérant.



Il est conseillé d'utiliser des produits de lavage sans phosphates et sans chlore, plus indiqués pour la protection de l'environnement.

Mettre en marche le lave-vaisselle

1. Ouvrir l'arrivée d'eau.
2. Ouvrir la porte et appuyer sur la touche ON-OFF.
3. Doser le produit de lavage. (voir produit de lavage).
4. Charger les paniers (voir Charger les paniers).
5. Sélectionner le programme selon le type de vaisselle et son degré de salissure (voir tableau des programmes) appuyer sur la touche **P**.
6. Sélectionner les options de lavage*. (voir Progr. spéciaux et Options).
7. Fermer la porte pour faire démarrer le programme.
8. La fin du programme est signalée par des signaux acoustiques et le numéro du programme clignote sur l'afficheur. Ouvrir la porte, appuyer sur la touche ON/OFF pour éteindre l'appareil.
9. Attendre quelques minutes avant de sortir la vaisselle pour éviter de se brûler. Décharger les paniers en commençant par celui du bas.

⚠ Pour réduire sa consommation d'énergie, la machine s'éteint automatiquement dans certaines conditions de non-utilisation prolongée.

⚠ PROGRAMMES AUTO* : un capteur spécial qui équipe certains modèles de lave-vaisselle peut évaluer le degré de salissure et sélectionner le lavage le plus efficace et le plus économique.

La durée des programmes automatiques peut varier du fait de l'intervention du capteur.

Modifier un programme en cours

En cas d'erreur de sélection d'un programme, il est possible de le modifier, à condition qu'il vienne tout juste de démarrer : ouvrir la porte en faisant attention à la vapeur chaude qui s'échappe, appuyer de façon prolongée sur la touche ON/OFF, l'appareil s'éteint. Rallumer l'appareil à l'aide de la touche ON/OFF et sélectionner le nouveau programme ainsi que les options éventuelles, fermer la porte pour faire démarrer.

Introduire de la vaisselle en cours de lavage

Sans éteindre l'appareil, ouvrir la porte en faisant attention à la vapeur chaude qui s'échappe et introduire la vaisselle. Fermer la porte : le cycle redémarre.







Interruptions accidentelles

En cas d'ouverture de la porte en cours de lavage ou de coupure de courant, le programme s'arrête. Il redémarre du point où il a été interrompu dès que le courant revient ou que la porte est refermée.

* Présent uniquement sur certains modèles.

Les données des programmes sont mesurées dans des conditions de laboratoire selon la norme européenne EN 50242. **Selon les différentes conditions d'utilisation, la durée et les données des programmes peuvent être différentes.**

Le nombre et les types de programmes et des options, varient selon le modèle de lave-vaisselle.

Programme	Séchage	Options	Durée du programme H:Min.	Consommation d'eau (litre/cycle)	Consommation d'énergie (KWh/cycle)
1. Eco	Oui	Départ différé - Demi-charge - Tabs	02:10'	10	0,83
2. Intensif 	Oui	Départ différé - Demi-charge - Tabs	02:30'	14	1,3
3. Normal 	Oui	Départ différé - Demi-charge - Tabs	02:00'	13,5	1,1
4. Fast 	Non	Départ différé - Demi-charge - Tabs	01:00'	10,5	0,95
5. Délicat 	Oui	Départ différé - Demi-charge - Tabs	01:40'	10	0,95
6. Express 	Non	Départ différé - Tabs	00:25'	8,5	0,5
7. Trempage 	Non	Départ différé - Demi-charge	00:10'	4,0	0,01

Indications sur le choix des programmes et dosage du produit de lavage

1. Le cycle de lavage ECO est le programme standard auquel se réfèrent les données de l'étiquette-énergie. Ce cycle est prévu pour le lavage de vaisselle normalement sale, c'est le programme le plus efficace en termes de consommation d'énergie et d'eau pour ce type de vaisselle. 4 g/ml** + 21 g/ml – 1 Tab (**Quantité de produit de lavage pour le pré-lavage)

2. Vaisselle et casseroles très sales (déconseillé pour la vaisselle fragile). 25 g/ml – 1 Tab

3. Vaisselle et casseroles normalement sales. 4 g/ml** + 21 g/ml – 1 Tab

4. Vaisselle du jour en quantité réduite. (Idéal pour 4 couverts) 25 g/ml – 1 Tab

5. Cycle pour vaisselle fragile ne supportant pas les hautes températures. 25 g/ml – 1 Tab

6. Cycle rapide conseillé en cas de vaisselle peu sale. (idéal pour 2 couverts) 21 g/ml – 1 Tab

7. Lavage préalable dans l'attente de compléter le chargement au repas suivant. Pas de produit de lavage

Consommations en stand-by: Consommation en left-on mode: 5,0 W - Consommation en off-mode: 0,5 W.

Programmes spéciaux et Options

FR

Remarque :

pour obtenir des performances optimales avec les programmes "Fast" et "Express" il est conseillé de respecter le nombre de couverts indiqué.

Pour consommer moins, utiliser le lave-vaisselle à pleine charge.

Note pour les laboratoires d'essai : pour toutes informations sur les conditions d'essai comparatif EN, s'adresser à : contact@whirlpool.com

Options de lavage

Si une option n'est pas compatible avec le programme sélectionné, (voir tableau programmes) la led correspondante clignote 3 fois de suite et des bips retentissent.



Option Départ différé

Possibilité de différer le départ du programme de **1 à 12 heures** :

1. Appuyer sur la touche DÉPART DIFFÉRÉ : l'écran affiche le symbole correspondant ; toute pression successive fait augmenter le délai (1h, 2h, etc. jusqu'à 12h maximum) de démarrage du programme sélectionné.

2. Sélectionner le programme et fermer la porte : le compte à rebours commence ;

3. A l'expiration du délai d'attente, le voyant s'éteint et le programme démarre.

Pour modifier le délai d'attente et sélectionner un temps inférieur appuyer sur la touche DEPART DIFFÉRÉ. Pour l'annuler, appuyer plusieurs fois de suite sur la touche jusqu'à ce que le voyant du délai d'attente sélectionné s'éteigne. Le programme démarre dès fermeture de la porte.

⚠ Aucune sélection de Départ différé n'est plus possible en cours de cycle.



Option Tablettes Multifonctions (Tabs)

Cette option permet d'optimiser le résultat de lavage et de séchage.

En cas d'utilisation de tablettes multifonction, appuyer sur la touche TABLETTES MULTIFONCTION, le symbole correspondant s'allume. Pour désactiver cette option appuyer à nouveau sur la touche.

⚠ L'option « Tablettes Multifonctions » prolonge la durée du programme.



1/2 Option Demi-charge

Le programme demi-charge permet de laver une petite vaisselle et de faire des économies d'eau, d'électricité et de produit de lavage. Pour sélectionner le programme, appuyer sur la touche DEMI-CHARGE : le voyant correspondant s'allume.

Une autre pression sur la touche DEMI-CHARGE permet de désactiver l'option.

⚠ Ne pas oublier de réduire de moitié la quantité de produit de lavage.

* Présent uniquement sur certains modèles.

Coupeure de l'arrivée d'eau et du courant

- Fermer le robinet de l'eau après chaque lavage pour éviter tout risque de fuites.
- Débrancher la fiche de la prise de courant lors du nettoyage de l'appareil et pendant tous travaux d'entretien.

Nettoyer le lave-vaisselle

- Pour nettoyer l'extérieur et le bandeau de commande, utiliser un chiffon humide non abrasif. N'utiliser ni solvants ni détergents abrasifs.
- Pour nettoyer la cuve intérieure et enlever toute tache, utiliser un chiffon imbibé d'eau additionnée d'un peu de vinaigre.

Eviter les mauvaises odeurs

- Laisser toujours la porte entrouverte pour éviter toute stagnation d'humidité.
- Nettoyer régulièrement les joints d'étanchéité de la porte et des bacs à produits de lavage avec une éponge humide. On évitera ainsi les incrustations de déchets d'aliment qui sont les principaux responsables de la formation de mauvaises odeurs.

Nettoyer les bras de lavage

Il peut arriver que des déchets restent collés aux bras de lavage et bouchent les trous de sortie de l'eau : mieux vaut les contrôler de temps en temps et les nettoyer avec une petite brosse non métallique.

Les deux bras de lavage sont tous deux démontables.

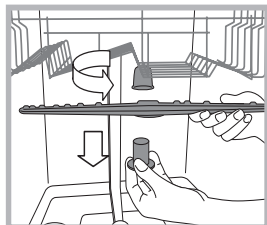

Pour démonter le bras supérieur, il faut dévisser sa bague en plastique en tournant dans le sens inverse des aiguilles d'une montre. Remonter le bras gicleur supérieur en veillant à ce que la face percée du plus grand nombre d'orifices soit bien orientée vers le haut.

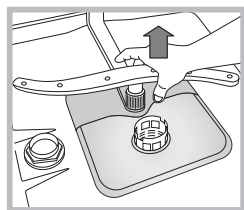

Pour démonter le bras de lavage inférieur, pousser sur les languettes situées sur les côtés et tirer vers le haut.

Nettoyage du filtre d'entrée d'eau*

Si les tuyaux de l'eau sont neufs ou s'ils sont restés longtemps inutilisés, avant d'effectuer le raccordement, faire couler l'eau jusqu'à ce qu'elle devienne limpide et dépourvue d'impuretés. Faute de quoi, un engorgement pourrait se produire au point d'arrivée de l'eau et endommager le lave-vaisselle .

 Nettoyer, périodiquement le filtre d'entrée de l'eau situé à la sortie du robinet.

- Fermer le robinet de l'eau.
- Dévisser l'extrémité du tuyau d'arrivée de l'eau, retirer le filtre et le laver soigneusement à l'eau courante.
- Remettre le filtre en place et visser le tuyau.

Nettoyer les filtres

Les trois filtres qui composent le groupe filtrant débarrassent l'eau de lavage des résidus d'aliments avant de la remettre en circulation : pour obtenir de bons résultats de lavage, il faut les nettoyer.

 Nettoyer les filtres régulièrement.

 Ne pas utiliser le lave-vaisselle sans filtres ou avec filtre mal fixé.

• Après quelques lavages, contrôler le groupe filtrant et, si nécessaire, le laver soigneusement à l'eau courante avec une petite brosse non métallique en procédant comme suit :

1. tourner le filtre cylindrique **C** dans le sens inverse des aiguilles d'une montre pour le sortir de son emplacement (*fig. 1*).
2. Exercer une légère pression sur les ailettes latérales du gobelet filtre **B** pour le faire sortir (*Fig. 2*) ;
3. Dégager le filtre inox **A**. (*fig. 3*).
4. Examiner la cavité et éliminer tout résidu de nourriture.

NE JAMAIS RETIRER la protection de la pompe de lavage (*pièce noire*) (*fig.4*).

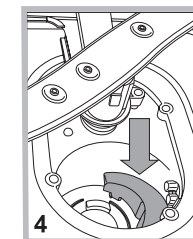
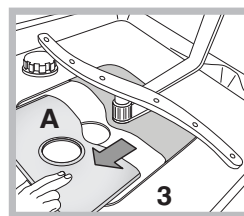
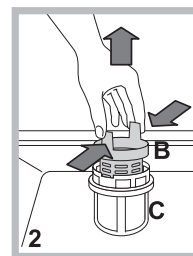
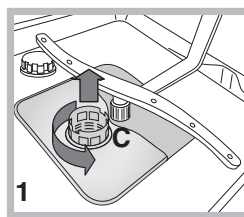

Après avoir nettoyé les filtres, remettre soigneusement le groupe filtrant à sa place, cette opération est fondamentale pour un bon fonctionnement du lave-vaisselle.

En cas d'absence pendant de longues périodes

- Débrancher les raccordements électriques et fermer le robinet de l'eau.
- Laisser la porte entrouverte.
- Au retour, effectuer un lavage à vide.

* Présent uniquement sur certains modèles.

Anomalies et remèdes

FR

Si l'appareil présente des anomalies de fonctionnement, procéder aux contrôles suivants avant de prendre contact avec le service d'assistance technique.

Anomalies :	Causes / Solutions possibles :
Le lave-vaisselle ne démarre pas ou n'obéit pas aux commandes	<ul style="list-style-type: none"> Le robinet de l'eau n'est pas ouvert. Eteindre l'appareil à l'aide de la touche ON-OFF, rallumer au bout d'une minute environ et sélectionner à nouveau le programme. La fiche n'est pas bien branchée dans la prise de courant ou il faut changer la prise de courant. La porte du lave-vaisselle n'est pas bien fermée.
La porte ne ferme pas	<ul style="list-style-type: none"> S'assurer que les paniers sont bien poussés jusqu'au fond. La serrure est déclenchée ; pousser énergiquement sur la porte jusqu'au « clic ».
Le lave-vaisselle ne vidange pas.	<ul style="list-style-type: none"> Le programme de lavage n'est pas encore terminé. Le tuyau de vidange de l'eau est plié (<i>voir Installation</i>). L'évacuation de l'évier est bouchée. Le filtre est bouché par des déchets de nourriture. Contrôler la hauteur du tuyau d'évacuation.
Le lave-vaisselle est bruyant.	<ul style="list-style-type: none"> La vaisselle s'entrechoque ou butte contre les bras de lavage. Ranger la vaisselle correctement et s'assurer que les bras de lavage tournent librement. Excès de mousse : le produit de lavage n'est pas bien dosé ou n'est pas approprié. (<i>voir Produit de lavage et utilisation du lave-vaisselle</i>). Ne pas prélever la vaisselle à la main.
La vaisselle et les verres présentent des dépôts de calcaire ou une couche blanchâtre.	<ul style="list-style-type: none"> Absence de sel régénérant. Le réglage de la dureté de l'eau n'est pas adéquat ; il faut augmenter les valeurs. (<i>voir Sel régénérant et Produit de rinçage</i>). Le couvercle du réservoir à sel et à produit de rinçage n'est pas bien fermé. Il n'y a plus de produit de rinçage ou son dosage est insuffisant.
La vaisselle et les verres présentent des traces blanches ou des reflets bleuâtres.	<ul style="list-style-type: none"> Le dosage du produit de rinçage est excessif.
La vaisselle n'est pas sèche.	<ul style="list-style-type: none"> Il y a eu sélection d'un programme sans séchage. Il n'y a plus de produit de rinçage. (<i>voir Sel régénérant et Produit de rinçage</i>). Le réglage du produit de rinçage n'est pas approprié. La vaisselle est en matériau anti-adhésif ou en plastique ; la présence de gouttelettes d'eau est normale.
La vaisselle n'est pas propre.	<ul style="list-style-type: none"> La vaisselle n'est pas rangée correctement. Les bras de lavage ne tournent pas librement car ils sont gênés par la vaisselle. Le programme de lavage n'est pas assez puissant (<i>voir Programmes</i>). Excès de mousse : le produit de lavage n'est pas bien dosé ou n'est pas approprié. (<i>voir Produit de lavage et utilisation du lave-vaisselle</i>). Le couvercle du réservoir à produit de rinçage n'est pas bien fermé. Le filtre est sale ou bouché (<i>voir Entretien et soin</i>). Il manque du sel régénérant (<i>voir Sel régénérant et produit de rinçage</i>). S'assurer que la hauteur des assiettes est compatible avec le réglage du panier. Les orifices des bras de lavage sont bouchés. (<i>voir Entretien et soin</i>).
Il n'y a pas d'arrivée d'eau il est bloqué et ses voyants clignotent	<ul style="list-style-type: none"> Il y a une coupure d'eau du réseau ou le robinet est fermé. Le tuyau d'arrivée de l'eau est plié (<i>voir Installation</i>). Les filtres sont bouchés ; il faut les nettoyer. (<i>voir Entretien et soin</i>). L'évacuation est bouchée ; il faut la nettoyer. Après avoir effectué les opérations de contrôle et de nettoyage, éteindre puis rallumer le lave-vaisselle et faire démarrer un nouveau cycle de lavage. Si le problème persiste, fermer le robinet de l'eau, débrancher la fiche de la prise de courant et contacter le centre d'assistance technique.

* Présent uniquement sur certains modèles.

⚠ En caso de traslado mantener el aparato en posición vertical; si fuera necesario inclinarlo, hacerlo hacia la parte posterior.

Conexiones hidráulicas

⚠ La adaptación de los equipos hidráulicos para la instalación debe ser realizada sólo por personal especializado.

Los tubos de carga y de descarga de agua pueden orientar hacia la derecha o hacia la izquierda para permitir una mejor instalación.

Los tubos no pueden ser plegados ni aplastados por el lavavajillas.

Conexión del tubo de carga de agua

- A una toma de agua de 3/4" gas frío o caliente (máx. 60°C).
- Hacer pasar el agua hasta que se ve límpida..
- Enroscar bien el tubo de carga y abrir la llave.

⚠ Si la longitud del tubo de carga no es adecuada, dirigirse a una tienda especializada o a un técnico autorizado (*ver Asistencia*).

⚠ La presión del agua debe estar comprendida entre los valores indicados en la tabla de Datos técnicos, de lo contrario el lavavajillas podría no funcionar correctamente.

⚠ Controle que en el tubo no hayan dobleces ni estrangulaciones.

Conexión del tubo de desagüe de agua

Conectar el tubo de desagüe a un conducto de desagüe con un diámetro mínimo de 2 cm. (A)

La junta del tubo de desagüe debe estar a una altura comprendida entre 40 y 80 cm del piso o de la superficie de apoyo del lavavajillas.

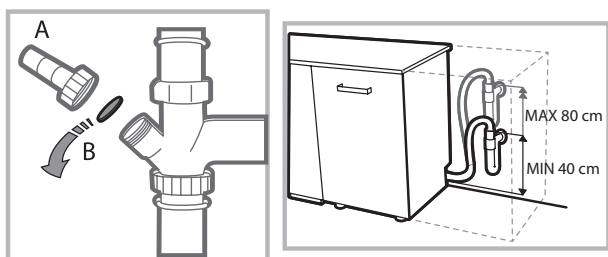

Antes de conectar el tubo de descarga del agua al sifón del lavabo, quitar el tapón de plástico (B).

Dispositivo de seguridad contra inundación

Para garantizar que no se produzcan inundaciones, el lavavajillas:

- Posee un sistema que interrumpe la entrada de agua en el caso de anomalías o de pérdidas desde el interior.

Algunos modelos poseen también un dispositivo adicional de seguridad **New Agua Stop***, que los protege contra inundaciones aún en caso de rotura del tubo de alimentación.

⚡ ATENCIÓN: ¡TENSIÓN PELIGROSA!

En ningún caso se debe cortar el tubo de carga de agua porque contiene partes bajo tensión.

Conexión eléctrica

Antes de introducir la clavija en la toma de corriente, comprobar que:

- La toma **con una conexión a tierra** y que sea conforme con la normativa;
- La toma sea capaz de soportar la carga máxima de potencia de la máquina indicada en la placa de características ubicada en la contrapuerta (*ver Descripción del lavavajillas*);
- La tensión de alimentación esté dentro de los valores indicados en la placa de características ubicada en la contrapuerta;
- La toma sea compatible con la clavija del aparato. Si no es así, solicitar la sustitución a un técnico autorizado (*ver Asistencia*); no utilizar prolongaciones ni tomas múltiples.

⚠ Una vez instalado el aparato, el cable de alimentación eléctrica y la toma de corriente deben ser fácilmente accesibles

⚠ El cable no se debe plegar ni comprimir.

⚠ Si el cable de alimentación está dañado, deberá ser cambiado por el fabricante o por su Servicio de Asistencia Técnica a fin de prevenir riesgos. (*Ver Asistencia*)

⚠ La Empresa declina toda responsabilidad cuando no se hayan respetado estas normas.

Colocación y nivelación

1. Emplazar el lavavajillas sobre un piso plano y rígido. Compensar las irregularidades desenroscando o enroscando las patas delanteras hasta que el aparato esté en posición horizontal. Una cuidadosa nivelación asegura estabilidad y evita vibraciones, ruidos y desplazamientos.

2. Después de haber empotrado el lavavajillas, abra la puerta y pegue la cinta adhesiva transparente *debajo de la superficie de madera para protegerla de una posible condensación.

3. Colocar el lavavajillas haciendo adherir los costados o la parte posterior a los muebles adyacentes o a la pared. El aparato se puede empotrar debajo de una encimera continua* (*ver hoja de Montaje*).

4*. Para regular la altura de la pata posterior, accionar el casquillo hexagonal rojo que se encuentra en la parte inferior frontal y central del lavavajillas, utilizando una llave de boca hexagonal con una apertura de 8 mm girando en sentido horario para aumentar la altura y en sentido antihorario para disminuirla. (*Ver la hoja de instrucciones para empotrado adjunta a la documentación.*)

* Presente sólo en algunos modelos.

Advertencias para el primer lavado

Después de la instalación, quitar los tampones colocados en los cestos y los elásticos de retención en el cesto superior (donde estén presentes).

Programación ablandador de agua

Antes de realizar el primer lavado, programar el nivel de dureza del agua de red. (ver capítulo *Sal regeneradora y Abrillantador*)

La primera carga del depósito del ablandador debe producirse con agua, luego introducir aprox. 1 kg de sal, es normal que el agua salga.

Realizar un ciclo de lavado inmediatamente.

Utilizar sólo sal específica para lavavajillas.



Después de la carga de sal, la luz indicadora de FALTA DE SAL* se apaga.

 La falta de llenado del contenedor de sal puede dañar el ablandador de agua y el elemento que produce calor.

La máquina dispone de señales sonoras/tonos (según el modelo de lavavajillas) que indican la presión del mando: encendido, fin de ciclo, etc.

Los símbolos/testigos/indicadores luminosos presentes en el panel de control/display, pueden variar de color, parpadear o tener luz fija. (según el modelo de lavavajillas).

En el display* aparece información sobre el tipo de ciclo programado, la fase de lavado/secado, el tiempo residual, la temperatura, etc.

Datos técnicos	
Dimensiones	ancho: 44,5 cm altura: 82 cm profundidad: 55 cm
Capacidad	10 cubiertos estándar
Presión del agua de alimentación	0,05 ÷ 1MPa (0,5 ÷ 10 bar) 7,25 si – 145 psi
Tensión de alimentación	Ver la placa de características
Potencia total absorbida	Ver la placa de características
Fusible	Ver la placa de características
 	Este aparato es conforme a las siguientes Directivas de la Comunidad: -2006/95/EC (Bajo Voltaje) -2004/108/EC (Compatibilidad Electromagnética) -97/17/CE (etiquetado) -2009/125/EC (Comm. Reg. 1016/2010) (Ecodesign) - 2012/19/CE

* Presente sólo en algunos modelos.

Descripción del aparato

Vista de conjunto

ES

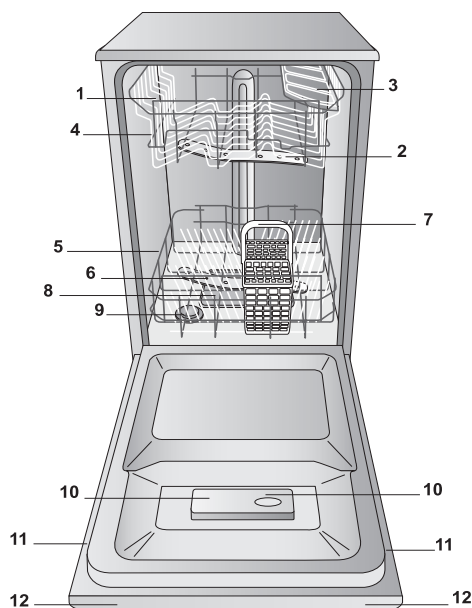

1. Cesto superior
2. Rociador superior
3. Cestos adicionales
4. Regulador de la altura del cesto
5. Cesto inferior
6. Rociador inferior
7. Cesto para cubiertos
8. Filtro de lavado
9. Depósito de sal
10. Cubetas de detergente y depósito de abrillantador
11. Placa de características
12. Panel de control***

Panel de mandos

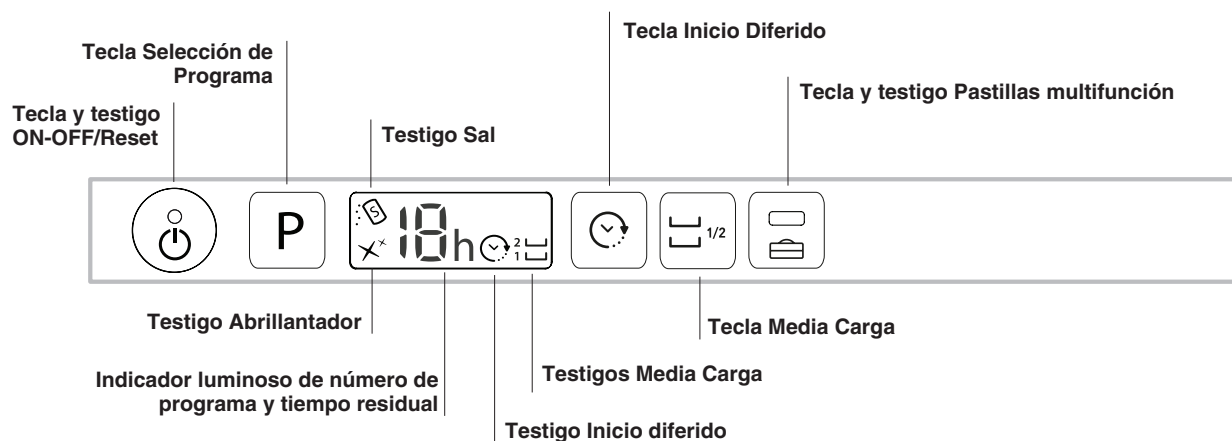

*** Sólo en los modelos totalmente empotrados * Presente sólo en algunos modelos.
El número y el tipo de programas y opciones varían según el modelo de lavavajillas.

Sal regeneradora y Abrillantador

ES

⚠ Utilizar sólo productos específicos para lavavajillas. No utilizar sal de cocina o industrial. Seguir las indicaciones del envase.

⚠ Si se utiliza un producto multifunción, se recomienda igualmente añadir sal, especialmente cuando el agua es dura o muy dura. (Seguir las indicaciones del envase.)

⚠ Si no se añade ni sal ni abrillantador, es normal que los testigos FALTA SAL* y FALTA ABRILLANTADOR* permanezcan encendidos.

Cargar la sal regeneradora

La sal previene la formación de CAL sobre las vajillas y los componentes del lavavajillas.

- Es importante que el depósito de sal nunca esté vacío.
- Es importante seleccionar la dureza del agua.

El depósito de sal está ubicado en la parte inferior del lavavajillas (ver Descripción) y se debe llenar:

- cuando en el panel se enciende el testigo FALTA SAL*;
- cuando el flotador verde* del tapón de la sal no está visible.
- ver la autonomía en la tabla de dureza del agua.

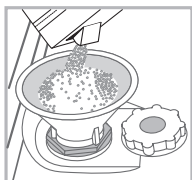

1. Extraer el cesto inferior y desenroscar el tapón del depósito en sentido antihorario.
2. Sólo para el primer uso: llenar el depósito de agua hasta el borde.
3. Colocar el embudo (ver la figura) y llenar el depósito de sal hasta el borde (aproximadamente 1 kg); es normal que

se derrame un poco de agua.

4. Sacar el embudo, eliminar los residuos de sal de la boca y enjuagar el tapón bajo el agua corriente antes de enroscarlo. Es aconsejable realizar esta operación cada vez que se carga la sal.

Cerrar bien el tapón para evitar que en el depósito entre detergente durante el lavado (podría dañarse irremediablemente el ablandador).

⚠ Cuando sea necesario cargar sal, se recomienda hacerlo antes de lanzar el lavado.

Selección de la dureza del agua

Para asegurar el funcionamiento correcto del ablandador antical, es indispensable seleccionar la dureza del agua. Este dato se puede averiguar con la empresa de suministro de agua potable. El valor preseleccionado corresponde a una dureza media.

- Encender el lavavajillas con la tecla ON/OFF
- Apagar con la tecla ON/OFF
- Mantener pulsada la tecla **P** 5 segundos, hasta oír una señal acústica.
- Encender con la tecla ON/OFF
- Parpadea el número del nivel de selección actual y el testigo de la sal.
- Pulsar la tecla **P** para seleccionar el nivel de dureza deseado (ver la tabla de Dureza del agua).
- Apagar con la tecla ON/OFF
- Selección efectuada.

Tabla de Dureza del Agua				Autonomía media- recipiente de sal con 1 ciclo de lavado por día
nivel	°dH	°fH	mmol/l	meses
1	0 - 6	0 - 10	0 - 1	7 meses
2	6 - 11	11 - 20	1,1 - 2	5 meses
3	12 - 17	21 - 30	2,1 - 3	3 meses
4	17 - 34	31 - 60	3,1 - 6	2 meses
5*	34 - 50	61 - 90	6,1 - 9	2/3 semanas

De 0°f a 10°f se aconseja no utilizar sal.
* Ajustando el valor en 5, la duración puede prolongarse.

(°dH = dureza en grados alemanes - °fH = dureza en grados franceses - mmol/l = milimol/litro)

Cargar el abrillantador

El abrillantador facilita el SECADO de la vajilla. El depósito del abrillantador se debe llenar:

- cuando en el panel/display se enciende el testigo FALTA ABRILLANTADOR*;
- cuando el indicador óptico* de la tapa del recipiente "E", pasa de oscuro a transparente.

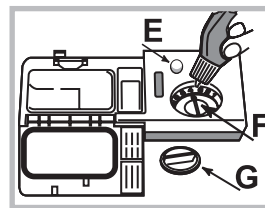

1. Abrir el depósito girando el tapón "G" en sentido antihorario.
2. Verter el abrillantador evitando que se derrame. Si esto sucede, limpiar rápidamente con un paño seco.
3. Volver a enroscar el tapón.

No verter NUNCA el abrillantador

directamente en el interior de la cuba.

Regular la dosis de abrillantador

Si no se obtiene un buen resultado de secado, es posible regular la dosis de abrillantador. Girar el regulador "F". Es posible ajustar hasta un máximo de 4 niveles según el modelo de lavavajillas. El valor preseleccionado corresponde a un nivel medio.

- si en la vajilla quedan estrías azulinas, seleccionar un valor bajo (1-2).
- si en la vajilla quedan gotas de agua o manchas de cal, seleccionar un valor alto (3-4).

* Presente sólo en algunos modelos.

Sugerencias

Antes de cargar los cestos, eliminar de la vajilla los residuos de alimentos y vaciar los vasos y las copas. **No es necesario aclarar la vajilla con agua corriente.**

Disponer la vajilla de manera que quede firme y no se vuelque. Los recipientes deben colocarse con la abertura hacia abajo y las partes cóncavas o convexas en posición oblicua, para permitir que el agua alcance todas las superficies y fluya.

Asegurarse de que las tapas, las asas, las sartenes y las bandejas no impidan la rotación de los rociadores. Colocar los objetos pequeños en el cesto de los cubiertos.

La vajilla de plástico y las sartenes antiadherentes tienden a retener las gotas de agua, por lo que quedarán menos secas que las vajillas de cerámica o acero.

Es conveniente colocar los objetos livianos (por ejemplo, los recipientes de plástico) en el cesto superior, de modo que no puedan moverse.

Una vez terminada la carga, comprobar que los rociadores giren libremente.

Cesto inferior

El cesto inferior puede contener ollas, tapas, platos, ensaladeras, cubiertos, etc. Los platos y las tapas grandes se deben colocar preferentemente a los costados.

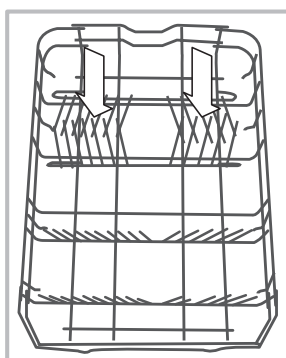
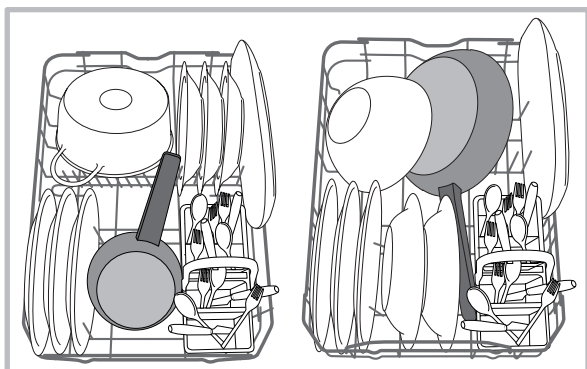

Algunos modelos de lavavajillas tienen sectores reclinables*, que se pueden utilizar en posición vertical, para colocar platos, u horizontal, para colocar ollas y ensaladeras.

Algunos modelos tienen Vertical Zone, soportes extraíbles especiales* en la zona posterior del cesto que pueden utilizarse para sostener sartenes o fuentes en una posición más vertical, para ocupar menos espacio.

Para utilizarlos, sujetar el asa de color tirando hacia arriba y haciéndola girar hacia delante. Estos soportes pueden desplazarse hacia la derecha o la izquierda para adaptarse al tamaño de las vajillas.

Se recomienda poner la vajilla muy sucia en el cesto inferior, donde los chorros de agua son más enérgicos y permiten obtener mejores prestaciones de lavado.

Cesto de los cubiertos

El cesto de los cubiertos tiene rejillas superiores para facilitar la disposición. El cesto se debe colocar **sólo** en la parte delantera del cesto inferior.

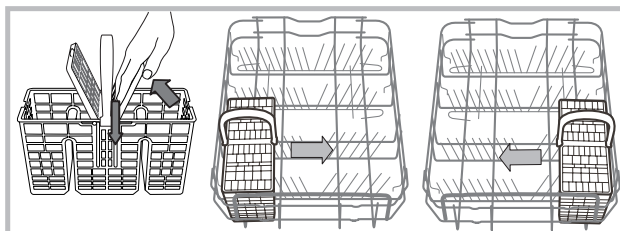

Cesto superior

Cargar la vajilla delicada y liviana: vasos, tazas, platitos, ensaladeras bajas.

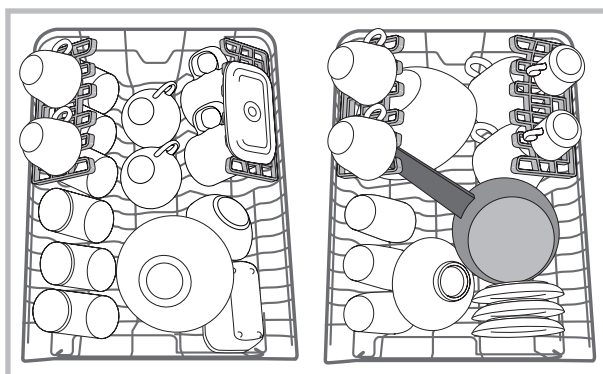

Solapas de posición variable*

Las solapas laterales se pueden colocar a tres alturas diferentes para optimizar la disposición de la vajilla en el cesto.

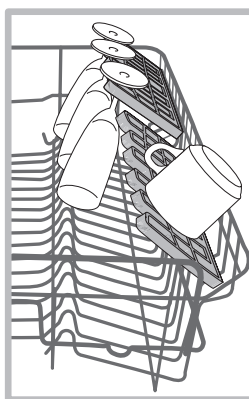

Las copas se pueden colocar de forma estable sobre las solapas, introduciendo el pie en las ranuras correspondientes.

Para optimizar el secado, poner las solapas con la mayor inclinación. Para variar la inclinación, levantar la solapa, desplazarla suavemente y ponerla en la posición deseada.

Bandeja*

Algunos modelos de lavavajillas poseen una bandeja corredera que se puede utilizar para los cubiertos o la vajilla pequeña.

Para optimizar las prestaciones de lavado, evitar cargar vajilla voluminosa debajo de la bandeja. La bandeja para cubiertos es amovible. *(ver la figura)*

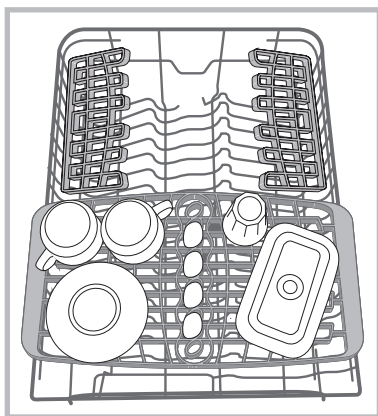

Regular la altura del cesto superior

El cesto superior es de altura regulable: la posición más alta facilita la disposición de vajillas voluminosas en el cesto inferior; la posición más baja permite aprovechar los espacios de las solapas para crear más espacio hacia arriba.

Es preferible regular la altura del cesto superior con el CESTO VACÍO.

No levantar ni bajar el cesto de un solo lado.

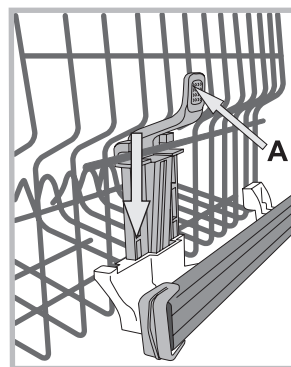

Si el cesto tiene **Lift-Up*** *(ver la figura)*, sujetarlo por los costados y levantarlo. Para volver a la posición inferior, pulsar las palancas **(A)** a los costados del cesto y acompañarlo hacia abajo.

Vajillas no aptas para el lavado en lavavajillas

- Cubiertos y vajillas de madera.
- Vasos decorados delicados, vajillas artesanales y antigüedades. Las decoraciones no son resistentes.
- Partes en material sintético no resistentes a la alta temperatura.
- Vajilla de cobre o estaño.
- Vajilla sucia de ceniza, cera, grasa lubricante o tinta.

Las decoraciones sobre vidrio, aluminio y plata durante el lavado pueden cambiar de color o descolorarse. Ciertos tipos de vidrio (por ejemplo, los objetos de cristal) después de muchos lavados pueden perder brillo.

Daños al vidrio y a la vajilla

Causas:

- Tipo de vidrio y procedimiento de producción del vidrio.
- Composición química del detergente.
- Temperatura del agua del programa de aclarado.

Consejo:

- Utilizar sólo vasos y porcelana cuya resistencia al lavado en lavavajillas esté garantizada por el fabricante.
- Utilizar detergente delicado para vajilla.
- Sacar los vasos y los cubiertos del lavavajillas lo más pronto posible al finalizar el programa.

* Presente sólo en algunos modelos.

Detergente y uso del lavavajillas

Cargar el detergente

Los buenos resultados del lavado dependen de la correcta dosificación del detergente; en caso de exceso, no se lava más eficazmente y se contamina el medio ambiente.

La dosis se puede adaptar al grado de suciedad.

En general, para la suciedad normal hay que utilizar unos 25 g (detergente en polvo) o 25 ml (detergente líquido).

Si se emplean pastillas, es suficiente una.

Si la vajilla está poco sucia o ha sido aclarada anteriormente bajo el agua, reducir la dosis de detergente.

Para asegurarse un buen lavado, seguir las instrucciones del envase del detergente.

En caso de dudas, consultar con el fabricante del detergente.

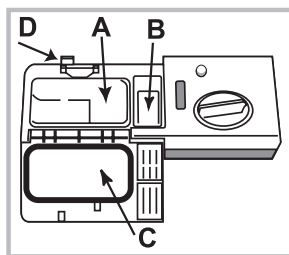

Abrir el depósito del detergente accionando la tecla **D**; dosificar el detergente consultando la tabla de programas:

- en polvo o líquido: cubetas **A** (detergente para lavado) y **B** (detergente para prelavado)
- pastillas: si el programa requiere 1, ponerla en la cubeta **A** y cerrar la tapa **C**; si requiere

2, poner la segunda en el fondo de la cuba.

Eliminar los residuos de detergente de los bordes de la cubeta y cerrar la tapa **C** hasta el enganche.

El depósito de detergente se abre automáticamente en el momento oportuno según el programa.

Si se utilizan detergentes combinados, se recomienda la opción TABS, que adecua el programa para lograr el mejor resultado de lavado y secado posible.

⚠ Utilizar sólo detergente para lavavajillas.

NO UTILIZAR detergentes para lavado a mano.

Un uso excesivo de detergente puede dejar residuos de espuma al final del ciclo.

Las mejores prestaciones de lavado y secado se obtienen con el uso combinado de detergente, abrillantador líquido y sal regeneradora.



Se aconseja usar detergentes sin fosfatos y sin cloro, que son los más indicados para proteger el medio ambiente.

Poner en funcionamiento el lavavajillas

1. Abrir el grifo de agua.
2. Abrir la puerta y pulsar la tecla ON/OFF: los testigos ON/OFF, las opciones y el display se encienden.
3. Cargar el detergente. (ver al lado).
4. Cargar los cestos (ver Cargar los cestos).
5. Seleccionar el programa según la vajilla y su grado de suciedad (ver la tabla de programas) pulsando la tecla **P**.
6. Seleccionar las opciones de lavado*. (ver Programas especiales y opciones).
7. Poner en funcionamiento cerrando la puerta.
8. El final del programa es indicado por señales acústicas y por el parpadeo del número del programa en el display. Abrir la puerta, apagar el aparato pulsando la tecla ON-OFF, cerrar el grifo de agua y desconectar la clavija de la toma de corriente.
9. Esperar unos minutos antes de sacar la vajilla, para evitar quemarse. Descargar los cestos comenzando por el inferior.

⚠ - Para reducir el consumo de energía eléctrica, si el aparato no se está utilizando, se apaga automáticamente.

⚠ PROGRAMAS AUTO*: con algunos modelos se puede evaluar el grado de suciedad a través de un sensor y seleccionar en consecuencia el lavado más eficiente y económico. La duración de los programas Auto podrá variar debido a la intervención del sensor.

⚠ Si la vajilla está poco sucia o ha sido aclarada anteriormente bajo el agua, reducir la dosis de detergente.

Modificar un programa en curso

Si se ha seleccionado un programa equivocado, es posible cambiar, siempre que esté recién empezado: abrir la puerta con cuidado para no quemarse con el vapor, pulsar en forma prolongada la tecla ON/OFF y la máquina se apaga. Volver a encender la máquina con la tecla ON/OFF y seleccionar el nuevo programa y las nuevas opciones; ponerla en funcionamiento cerrando la puerta.

Agregar vajilla

Sin apagar la máquina, abrir la puerta con cuidado para no quemarse con el vapor e introducir la vajilla. Cerrar la puerta: el ciclo se reanuda.

Interrupciones accidentales

Si durante el lavado se abre la puerta o se produce una interrupción de corriente, el programa se interrumpe. Cuando se cierra la puerta o vuelve la corriente, el programa se reanuda a partir del punto en el que se había interrumpido.

* Presente sólo en algunos modelos.

Programas

ES

Los datos de los programas se obtienen en condiciones de laboratorio según la Norma Europea EN 50242.
La duración y los datos de los programas pueden variar según las distintas condiciones de uso.

 El número y el tipo de programas y opciones varían según el modelo de lavavajillas.

Programa	Secado	Opciones	Duración del programa h:min.	Consumo de agua (l/ciclo)	Consumo de energía (kWh/ciclo)
1. Eco	Sí	Inicio diferido – Media Carga - Tabs	02:10'	10	0,83
2. Intensivo 	Sí	Inicio diferido – Media Carga - Tabs	02:30'	14	1,3
3. Normal 	Sí	Inicio diferido – Media Carga - Tabs	02:00'	13,5	1,1
4. Fast 	No	Inicio diferido – Media Carga - Tabs	01:00'	10,5	0,95
5. Delicado 	Sí	Inicio diferido – Media Carga - Tabs	01:40'	10	0,95
6. Exprés 	No	Inicio diferido – Tabs	00:25'	8,5	0,5
7. Remojo 	No	Inicio diferido - Media Carga	00:10'	4,0	0,01

Indicaciones para la selección de programas y dosis de detergente

1. El ciclo de lavado ECO es el programa estándar al que se refieren los datos de la etiqueta energética; este ciclo es adecuado para lavar vajillas con suciedad normal y es el programa más eficiente en términos de consumo de energía y agua para este tipo de vajilla. 4 g/ml^{**} + 21 g/ml – 1 pastilla (^{**}Cantidad de detergente del prelavado)
2. Vajilla y ollas muy sucias (no usar para vajilla delicada). 25 g/ml – 1 pastilla
3. Vajilla y ollas con suciedad normal. 4 g/ml^{**} + 21 g/ml – 1 pastilla
4. Vajilla con suciedad diaria en cantidad limitada. (Ideal para 4 cubiertos) 25 g/ml – 1 pastilla
5. Ciclo para vajilla delicada, más sensible a las altas temperaturas. 25 g/ml – 1 pastilla
6. Ciclo rápido para vajilla poco sucia. (Ideal para 2 cubiertos) 21 g/ml – 1 pastilla
7. Lavado preliminar a la espera de completar la carga después de otra comida. Sin detergente

Consumos en modo stand-by: Consumo en modo left-on: 5 W - consumo en modo off: 0,5 W

Programas especiales y opciones

Notas:

las mejores prestaciones de los programas "Fast y Exprés" se obtienen preferiblemente respetando la cantidad de cubiertos indicada.

Para consumir menos utilizar el lavavajillas a plena carga.

Nota para los laboratorios de pruebas: para obtener información detallada sobre las condiciones de la prueba comparativa EN, escribir a la siguiente dirección: contact@whirlpool.com

Media carga

Si la vajilla que debe lavar es poca, se puede utilizar la media carga que permite ahorrar agua, energía y detergente. Seleccionar el programa y pulsar la tecla MEDIA CARGA; el testigo se enciende.

Para deseleccionar la opción, presione nuevamente el botón MEDIA CARGA.

Recordar reducir a la mitad la cantidad de detergente.

Opciones de lavado

Si una opción no es compatible con el programa seleccionado (ver la tabla de programas), el led correspondiente parpadea rápidamente 3 veces y se oyen señales acústicas.



Inicio diferido

Es posible postergar el comienzo del programa, de **1 a 12** horas:

1. Pulsar la tecla INICIO DIFERIDO: el display visualiza el símbolo correspondiente; cada vez que se vuelva a pulsar la tecla, se incrementará el lapso hasta el comienzo del programa seleccionado (1h, 2h, etc. hasta un máx. de 12h).
2. Seleccionar el programa y cerrar la puerta: comienza la cuenta al revés.
3. Una vez cumplido el tiempo, el testigo se apagará y comenzará el programa.

Para reducir el tiempo pulsar, pulsar la tecla INICIO DIFERIDO. Para anularlo, pulsar la tecla varias veces hasta que se apague el testigo del inicio diferido. El programa comenzará cuando se cierre la puerta.

 No es posible seleccionar el Inicio Diferido después de que el ciclo ha comenzado.



Opcion Pastillas Multifunción (Tabs)

Con esta opción se optimiza el resultado del lavado y del secado.

Si se utilizan pastillas multifunción, pulsar PASTILLAS MULTIFUNCIÓN; el símbolo se enciende; al volver a pulsar, la opción se desactiva.

 La opción "Pastillas Multifunción" alarga el programa.

* Presente sólo en algunos modelos.

Mantenimiento y cuidados

ES

Interrumpir el agua y la corriente eléctrica

- Cerrar el grifo de agua después de cada lavado para prevenir el riesgo de pérdidas.
- Desconectar la clavija de la toma de corriente para la limpieza y los trabajos de mantenimiento.

Limpiar el lavavajillas

- La superficie externa y el panel de control se pueden limpiar con un paño no abrasivo humedecido con agua. No utilizar disolventes ni productos abrasivos.
- Las manchas de la cuba interna se pueden eliminar con un paño embebido en agua y un poco de vinagre.

Evitar los malos olores

- Deje siempre entreabierta la puerta para evitar el estancamiento de humedad.
- Limpiar regularmente las juntas perimétricas de la puerta y de las cubetas de detergente con una esponja húmeda. De este modo se evitarán estancamientos de comida que son los principales responsables del mal olor.

Limpiar los rociadores

Puede suceder que algunos residuos de comida se adhieran a los brazos rociadores y obstruyan los orificios por los que debe salir el agua: cada tanto es importante controlarlos y limpiarlos con un cepillo no metálico.

Ambos rociadores son desmontables.

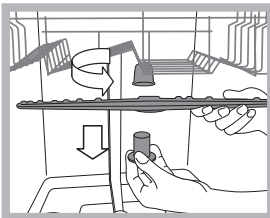

Para desmontar el rociador superior, es necesario desenroscar en sentido antihorario la virola de plástico. El rociador superior se vuelve a montar con la parte que tiene el mayor número de orificios dirigida hacia arriba.

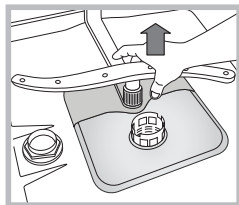

El rociador inferior se desmonta haciendo presión sobre las lengüetas ubicadas a los costados y tirándolo hacia arriba.

Limpeza del filtro de entrada de agua*

Si los tubos de agua son nuevos o están inactivos desde hace mucho tiempo, antes de realizar la conexión, dejar correr el agua para verificar que sea límpida y que no contenga impurezas. Sin esta precaución, existe el riesgo de que el lugar por donde entra el agua se atasque y el lavavajillas se dañe.

⚠ Periódicamente limpiar el filtro de entrada de agua colocado a la salida del grifo.

- Cerrar el grifo del agua.
- Desenroscar el extremo del tubo de carga de agua, quitar el filtro y limpiarlo delicadamente bajo un chorro de agua corriente.
- Introducir nuevamente el filtro y enroscar el tubo.

Limpiar los filtros

El grupo filtrante está formado por tres filtros que eliminan del agua de lavado los residuos de alimentos y la vuelven a poner en circulación: para obtener buenos resultados en el lavado, es necesario limpiarlos.

⚠ Limpie los filtros regularmente.

⚠ El lavavajillas no se debe utilizar sin filtros o con el filtro desenganchado.

- Después de algunos lavados, controlar el grupo filtrante y si es necesario limpiarlo con cuidado bajo el agua corriente y con la ayuda de un cepillo no metálico, respetando las siguientes instrucciones:

1. Girar en sentido antihorario el filtro cilíndrico **C** y extraerlo (fig. 1).

2. Extraer el cartucho del filtro **B** ejerciendo una leve presión sobre las aletas laterales (fig. 2);

3. Extraer el plato del filtro de acero inoxidable **A**. (fig. 3).

4. Inspeccionar el sumidero y eliminar los residuos de comida.

NO QUITAR NUNCA la protección de la bomba de lavado (detalle de color negro) (fig.4).

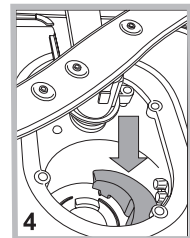
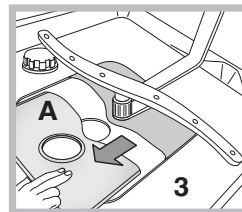
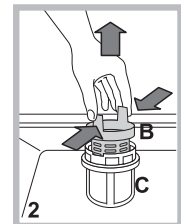
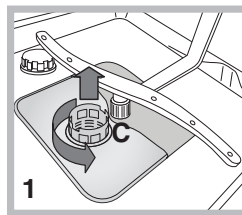

Después de la limpieza de los filtros, volver a montar el grupo filtrante y a colocarlo correctamente en su lugar. Esto es fundamental para el buen funcionamiento del lavavajillas.

Si se ausenta durante largos períodos

- Desconectar las conexiones eléctricas y cerrar el grifo del agua.
- Dejar la puerta entreabierta.
- Al regresar, hacer un lavado con el lavavajillas vacío.

* Presente sólo en algunos modelos.

Si el aparato presenta anomalías de funcionamiento, controlar los siguientes puntos antes de llamar al Servicio de Asistencia Técnica.

Anomalías:	Posibles causas/Solución:
El lavavajillas no arranca o no responde a los mandos.	<ul style="list-style-type: none"> • El grifo de agua no está abierto. • Apagar la máquina con la tecla ON/OFF, volver a encenderla después de un minuto aproximadamente y elegir el programa. • La clavija no está bien introducida en la toma de corriente; o cambiar la toma de corriente. • La puerta del lavavajillas no está bien cerrada.
La puerta no se cierra.	<ul style="list-style-type: none"> • Comprobar que los cestos estén introducidos hasta el fondo. • Se disparó la cerradura; empujar energícamente la puerta hasta oír el encastre.
El lavavajillas no descarga agua.	<ul style="list-style-type: none"> • El programa de lavado aún no ha terminado. • El tubo de desagüe está plegado (<i>ver Instalación</i>). • El desagüe del fregadero está obstruida. • El filtro está atascado con residuos de comida. • Controlar la altura del tubo de desagüe.
El lavavajillas hace ruido.	<ul style="list-style-type: none"> • La vajilla se golpea entre sí o contra los rociadores. Disponer la vajilla correctamente y comprobar que los rociadores giren libremente. • Demasiada espuma: el detergente no está dosificado adecuadamente o no es adecuado para lavar en lavavajillas. (<i>ver Detergente y uso del lavavajillas</i>) No prelavar la vajilla a mano.
En la vajilla y en los vasos quedan depósitos calcáreos o una pátina blanquecina.	<ul style="list-style-type: none"> • Falta la sal regeneradora. • La regulación de la dureza del agua no es adecuada; aumentar los valores. (<i>ver Sal regeneradora y abrillantador</i>) • El tapón del depósito de la sal o del abrillantador no está bien cerrado. • El abrillantador se ha terminado o la dosis es insuficiente.
En la vajilla y en los vasos quedan estrías o matices azulados.	<ul style="list-style-type: none"> • La dosis de abrillantador es excesiva.
La vajilla no queda bien seca.	<ul style="list-style-type: none"> • Se ha seleccionado un programa sin secado. • El abrillantador se ha terminado. (<i>ver Sal regeneradora y abrillantador</i>) • La regulación del abrillantador no es adecuada. • La vajilla es de material antiadherente o de plástico; es normal que queden gotas de agua.
La vajilla no queda limpia.	<ul style="list-style-type: none"> • La vajilla no está distribuida correctamente. • Los rociadores no giran libremente. Están bloqueados por la vajilla. • El programa de lavado no es suficientemente energético (<i>ver Programas</i>). • Demasiada espuma: el detergente no está dosificado adecuadamente o no es adecuado para lavar en lavavajillas. (<i>ver Detergente y uso del lavavajillas</i>) • El tapón del abrillantador no se ha cerrado correctamente. • El filtro está sucio o atascado (<i>ver Mantenimiento y cuidados</i>). • Falta la sal regeneradora (<i>ver Sal regeneradora y Abrillantador</i>). • Comprobar que la altura de los platos sea compatible con la regulación del cesto. • Los orificios de los rociadores están obstruidos. (<i>ver Mantenimiento y cuidados</i>)
El lavavajillas no carga agua. Está bloqueado y los testigos parpadean.	<ul style="list-style-type: none"> • Falta la alimentación de agua o el grifo está cerrado. • El tubo de carga de agua está plegado (<i>ver Instalación</i>). • Los filtros están atascados; es necesario limpiarlos. (<i>ver Mantenimiento y cuidados</i>) • El desagüe está atascado; es necesario limpiarlo. • Efectuadas las verificaciones y la limpieza, apagar y encender el lavavajillas y lanzar un nuevo ciclo de lavado. • Si el problema persiste, cerrar el grifo del agua, desconectar la clavija eléctrica y llamar al centro de asistencia.

* Presente sólo en algunos modelos.

Instalação

PT

⚠ Em caso de mudança mantenha o aparelho em posição vertical; se for necessário, deite-o para trás.

Ligações hidráulicas

⚠ A adaptação das instalações hidráulicas para a instalação deve ser efetuada somente por pessoal qualificado.

Os tubos de carregamento e de descarregamento da água podem ser virados para a direita ou para a esquerda para consentir uma melhor instalação.

Os tubos nunca devem ser dobrados ou esmagados pela máquina de lavar louça.

Ligação do tubo de carregamento da água

- A uma torneira de água de 3/4" gás fria ou quente (máx. 60 °C).
- Abra a água até que saia água limpa.
- Aperte bem o tubo de carga e abra a torneira.

⚠ Se o comprimento do tubo de carregamento não for suficiente, contacte uma loja especializada ou um técnico autorizado (*consulte Assistência*).

⚠ A pressão da água deve estar incluída entre os valores indicados na tabela dos Dados técnicos, caso contrário, a máquina de lavar louça pode não funcionar corretamente.

⚠ Verifique se o tubo não está dobrado ou amassado.

Ligação do tubo de descarregamento da água

Ligar o tubo de descarregamento a um conduto de descarga com diâmetro mínimo de 2 cm. (A)

A conexão do tubo de descarga deve estar a uma altura entre 40 e 80 cm do chão ou do plano de apoio da máquina de lavar louça.

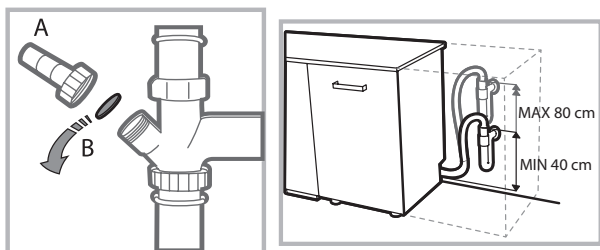

Antes de conectar o tubo de descarregamento da água ao sifão do lavabo, remova a tampa de plástico (B).

Segurança contra alagamentos

Para garantir que não se verifiquem alagamentos, a máquina de lavar louça:

- é equipada com um sistema que interrompe a entrada da água no caso de anomalias ou vazamentos no interior. Alguns modelos dispõem também de um dispositivo de segurança suplementar **New Acqua Stop***, que garante a proteção contra alagamentos mesmo em caso de quebra do tubo de alimentação.



ATENÇÃO: TENSÃO PERIGOSA!

O tubo de alimentação da água não deve ser cortado em nenhum caso: contém partes sob tensão.

Ligação elétrica

Antes de colocar a ficha elétrica na tomada, certifique-se de que:

- a tomada **tenha ligação de terra** e que esteja em conformidade com as normas legais;
- a tomada possa suportar a carga máxima de potência da máquina, indicada na placa das características colocada na contra porta (*consulte o capítulo Descrição da máquina de lavar louça*);
- a tensão de alimentação esteja incluída nos valores indicados na placa das características colocada na contra porta;
- a tomada seja compatível com a ficha do aparelho. Caso contrário, peça a substituição da ficha a um técnico autorizado (*consulte Assistência*); não use extensões ou tomadas múltiplas.

⚠ Depois de a máquina estar instalada, o cabo de alimentação elétrica e a tomada deverão ser facilmente alcançáveis.

⚠ O cabo não deve ficar dobrado ou comprimido.

⚠ Caso o cabo de alimentação resultar danificado, a sua substituição terá de ser efetuada pelo fabricante ou pelo Serviço de Assistência Técnica para evitar qualquer tipo de risco. (*Veja a Assistência*).

⚠ A Empresa declina qualquer responsabilidade caso estas normas não sejam respeitadas.

Posicionamento e nivelamento

1. Posicione a máquina de lavar louça sobre um pavimento plano e rígido. Compense as irregularidades desparafusando ou aparafusando os pés anteriores até que o aparelho se encontre em posição horizontal. Um nivelamento cuidadoso dá estabilidade e evita vibrações e ruídos.

2. Antes de encaixar a máquina de lavar louça, colocar a faixa adesiva transparente* por baixo da prateleira de madeira para proteção contra a eventual condensação.

3. Posicione a máquina de lavar louça fazendo aderir as laterais ou o fundo aos móveis adjacentes ou a uma parede. O aparelho pode ser encaixado por baixo de um plano de trabalho contínuo* (*consulte a folha de Montagem*).

4*. Para regular a altura do pé traseiro, atue no casquilho hexagonal vermelho presente na parte inferior, dianteira, central da máquina de lavar louça, com uma chave hexagonal de 8 mm de abertura, girando no sentido horário para aumentar a altura e anti-horário para diminuí-la. (*veja a folha de instruções do encaixe em anexo à documentação*)

* Presente somente em alguns modelos.

Advertências para a primeira lavagem

Depois da instalação, remova os tampões posicionados nos cestos e os elásticos de retenção no cesto superior (se presentes).

Configuração do amaciador da água

Antes de efetuar a primeira lavagem, configure o nível de dureza da água de rede. (consulte o capítulo *Abrilhantador e sal regenerante*)

O primeiro carregamento do depósito de amaciador deve ser feito com água. Em seguida, introduza cerca de 1 kg de sal; é normal que a água transborde.

Inicie imediatamente um ciclo de lavagem.

Use apenas sal específico para máquinas de lavar louça.

Depois de ter deitado o sal, o indicador luminoso FALTA DE SAL* * irá desligar-se.

 O não enchimento do recipiente do sal, pode danificar o amaciador de água e o elemento aquecedor.

A máquina emite sinais acústicos/tons (conforme o modelo de máquina de lavar louça) que avisam que o comando foi efectuado: ligação, fim de ciclo, etc.

Os símbolos/indicadores luminosos/leds presentes no painel de comandos/ecrã podem ser uma cor diferente, intermitentes ou de luz fixa. (conforme o modelo de máquina de lavar louça).

O ecrã mostra informações úteis relativas ao tipo de ciclo configurado, fase de lavagem/secagem, tempo restante, temperatura, etc.

Dados técnicos	
Dimensões	largura 44,5 cm. altura 82 cm. profundidade 55 cm.
Capacidade	10 pessoas padrão
Pressão da água na alimentação	0,05 ÷ 1 MPa (0,5 ÷ 10 bar) 7,25 – 145 psi
Tensão de alimentação	Veja a placa das características
Potência total absorvida	Veja a placa das características
Fusível	Veja a placa das características
 	Esta aparelhagem é em conformidade com as seguintes Directivas Comunitárias: -2006/95/EC (Baixa Tensão) -2004/108/EC (Compatibilidade Electromagnética) -2009/125/EC (Comm. Reg. 1016/2010) (Ecodesign) -97/17/EC (Aplicação de rótulos) -2012/19/CE (REEE)

* Presente somente em alguns modelos.

Descrição do aparelho

PT

Visão de conjunto

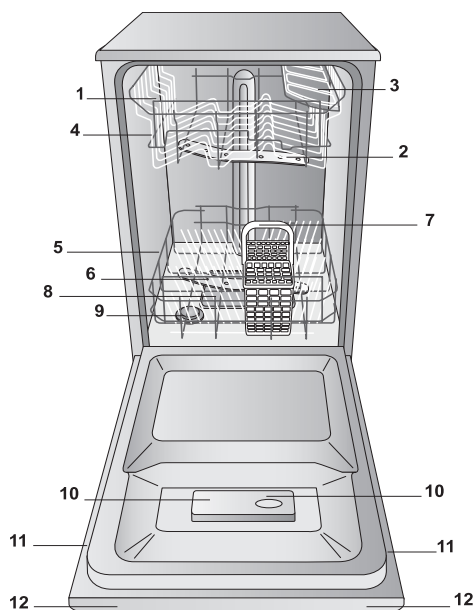

1. Cesto superior
2. Braço aspersor superior
3. Peças basculantes
4. Regulação da altura do cesto
5. Cesto inferior
6. Braço aspersor inferior
7. Cesto dos talheres
8. Filtro de lavagem
9. Reservatório do sal
10. Recipientes detergente e reservatório abrilhantador
11. Placa das características
12. Painel de controlo***

Painel de comandos

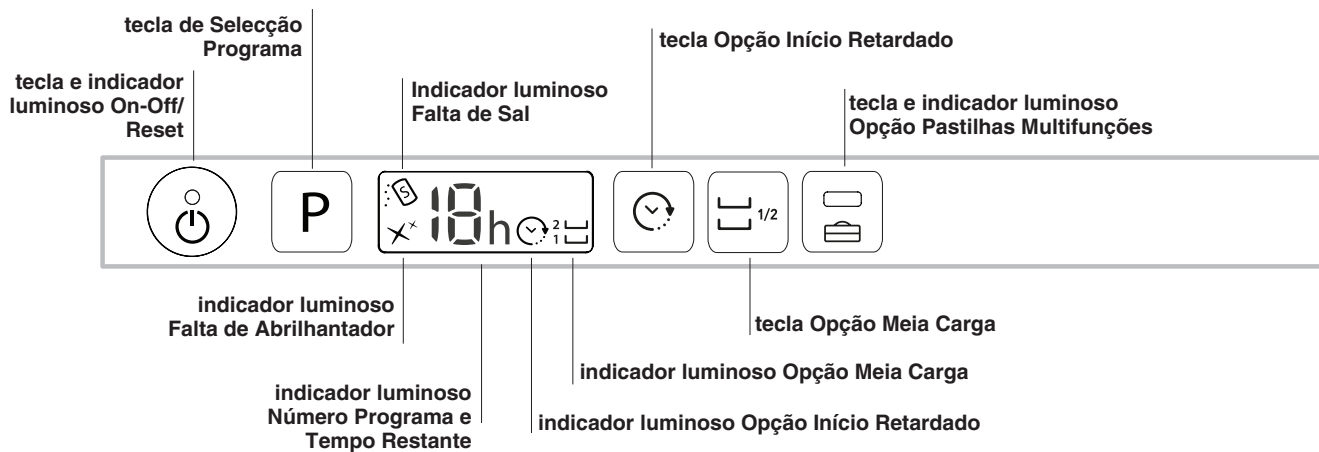

*** Somente nos modelos totalmente encaixáveis.

* Presente somente em alguns modelos.

O número e o tipo de programas e as opções variam conforme o modelo de máquina de lavar louça.

Sal regenerante e abrilhantador

⚠ Use somente produtos específicos para máquinas de lavar louça. Não use sal de cozinha ou industrial. Siga as indicações escritas na embalagem.

⚠ Mesmo que utilize um produto multifunções, aconselha-se sempre a adição de sal, especialmente se a água for dura ou muito dura. (Siga as indicações escritas na embalagem).

⚠ Se não forem adicionados o sal e o abrilhantador, é normal que os indicadores luminosos FALTA DE SAL* e FALTA DE ABRILHANTADOR* continuem acesos.

Carregar o sal regenerante

O uso do sal evita a formação de CALCÁRIO na loiça e componentes funcionais da máquina.

- É importante que o depósito de sal nunca esteja vazio.
- É importante efetuar a configuração da dureza da água.

O recipiente do sal está colocado na parte inferior da máquina de lavar louça (*consulte Descrição*) e deve ser enchido:

- quando no painel se acende o indicador luminoso FALTA SAL*;
- quando a boia verde* presente na tampa do sal deixa de ser visível.
- consulte a autonomia na tabela da dureza da água.



1. Extraia o cesto inferior e desatarraxe a tampa do reservatório no sentido anti-horário.
2. Apenas para a primeira utilização: encha o reservatório com água até ao rebordo.
3. Posicione o funil (*veja a figura*) e encha o recipiente de sal até a beira (aproximadamente 1 kg); é normal que saia

um pouco de água.

4. Remova o funil, elimine os resíduos de sal da boca do reservatório; enxague a tampa sob água corrente antes de apertá-la.

Recomenda-se realizar esta operação a cada carregamento de sal.

Atarraxe bem a tampa, para que no reservatório não entre detergente durante a lavagem (o dispositivo para descalcificar poderia ser danificado irremediavelmente).

⚠ Caso seja necessário carregar o sal, é aconselhável efetuar a operação antes de iniciar a lavagem.

Configuração da dureza da água

Para que o amaciador anticalcário funcione perfeitamente, é indispensável efetuar uma regulação em função da dureza da água. Esta informação pode ser fornecida pela entidade fornecedora de água potável. O valor configurado corresponde a uma dureza média.

- Acenda a máquina de lavar louça com o botão ON/OFF
- Desligue com o botão ON/OFF
- Mantenha pressionado o botão **P** durante 5 segundos, até ouvir um bip.
- Ligue com o botão ON/OFF
- Fica intermitente o nível de seleção atual e o indicador luminoso do sal.
- Pressione o botão **P** para selecionar o nível de dureza pretendido (*consulte a tabela de dureza*).
- Desligue com o botão ON/OFF
- Configuração terminada!

Tabela da dureza da água				Autonomia média Recipiente sal com 1 lavagem por dia
nível	°dH	°fH	mmol p/l.	meses
1	0 - 6	0 - 10	0 - 1	7 meses
2	6 - 11	11 - 20	1,1 - 2	5 meses
3	12 - 17	21 - 30	2,1 - 3	3 meses
4	17 - 34	31 - 60	3,1 - 6	2 meses
5*	34 - 50	61 - 90	6,1 - 9	2/3 semanas

De 0 °f a 10 °f aconselha-se não utilizar sal.
* Com a configuração 5, a duração pode ser prolongada.

(°dH = dureza em graus alemães - °fH = dureza em graus franceses - mmol/l = milimol p/litro)

Carregar o abrilhantador

O abrilhantador facilita a SECAGEM da loiça. O recipiente do abrilhantador deve ser enchido:

- se no painel/ecrã se acender o indicador luminoso FALTA DE ABRILHANTADOR*;
- se o indicador ótico presente na porta do recipiente "E" passar de escuro a transparente.

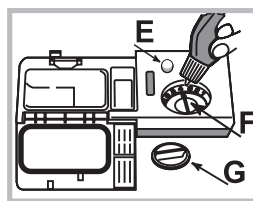

1. Abra o recipiente rodando a tampa "G" para a esquerda.
2. Deite o abrilhantador evitando que vazze. Se vazzer, limpe imediatamente com um pano seco.
3. Atarraxe novamente a tampa.

NUNCA deite abrilhantador diretamente dentro da máquina.

Regule a dose de abrilhantador.

Se não ficar satisfeito com o resultado da secagem, é possível regular a dose de abrilhantador. Rode o regulador "F". Podem ser configurados até 4 níveis com base no modelo de máquina de lavar louça. O valor configurado corresponde a um nível médio.

- se na loiça lavada houver listras azuladas, configure para números mais baixos (1-2).
- se houver gotas de água ou manchas de calcário, configure para números mais altos (3-4).

* Presente somente em alguns modelos.

Carregar os cestos

PT

Sugestões

Antes de carregar os cestos, elimine os resíduos de comida das louças e esvazie os líquidos restantes dos copos e dos recipientes. **Não é necessário enxaguar antes sob água corrente.**

Coloque a louça de forma que fique bem fixa e não possa tombar. Os recipientes devem ser colocados com a abertura virada para baixo e as partes côncavas ou convexas na posição oblíqua, para permitir que a água chegue a todas as superfícies e deflúa.

Preste atenção para que as tampas, cabos, frigideiras e tabuleiros não impeçam a rotação dos braços aspersores. Coloque os objectos pequenos no cesto dos talheres.

A louça de plástico e as frigideiras anti-aderentes têm tendência a reter as gotas de água e, como tal, o seu grau de secagem será inferior ao da louça em cerâmica ou inox.

Os objectos leves (como os recipientes de plástico) devem ser posicionados de preferência no cesto superior e devem estar bem fixos.

Depois de ter carregado, verifique se os braços aspersores rodam livremente.

Cesto inferior

O cesto inferior pode conter panelas, tampas, pratos, tigelas, talheres, etc. Os pratos e tampas grandes devem ser posicionados de preferência dos lados.

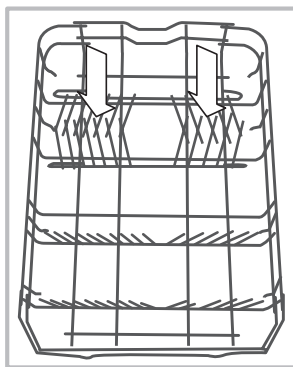
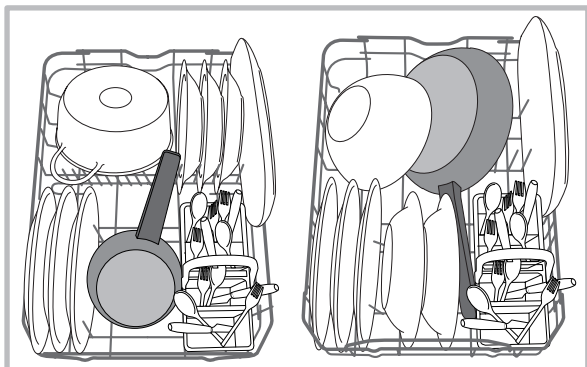

Alguns modelos de máquina de lavar louça dispõem de sectores reclináveis*, que podem ser usados em posição vertical para posicionar os pratos ou em posição horizontal (baixos) para poder carregar mais facilmente os tachos e as tigelas.

É aconselhável colocar a louça muito suja no cesto inferior, uma vez que, neste sector, os jactos de água são mais enérgicos e permitem obter melhores resultados de lavagem.

Cesto dos talheres

O cesto dos talheres dispõe de grelhas superiores para uma melhor disposição dos mesmos. Deve ser posicionado **somente** na parte dianteira do cesto inferior.

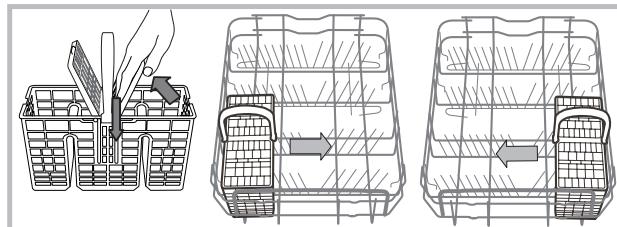

Cesto superior

Carregue as louças delicadas e leves: copos, taças, pratos pequenos, tigelas baixas.

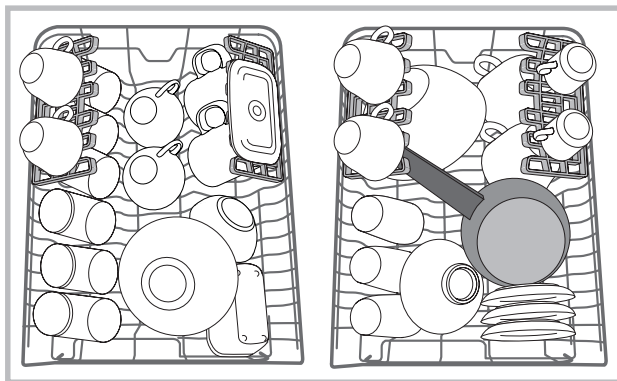

Peças basculantes com posição variável*

As peças basculantes podem ser posicionadas em três alturas diferentes para otimizar a disposição das louças no espaço do cesto.

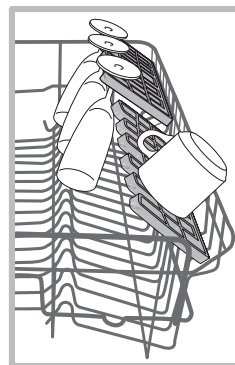

Os cálices podem ser posicionados de modo estável nas peças basculantes, inserindo a haste do copo na específica abertura.

Para otimizar a secagem, posicione as peças basculantes com maior inclinação. Para modificar a inclinação, levante a peça basculante, faça-a deslizar ligeiramente e posicione-a como pretender.

* Presente somente em alguns modelos. Variáveis por número e posição.

Tabuleiro*

Alguns modelos de máquina de lavar louça dispõem de uma bandeja deslizante que pode ser utilizada para colocar talheres ou louças de pequenas dimensões.

Para um melhor desempenho de lavagem, tente não colocar louças volumosas sob a bandeja. A bandeja de talheres é removível. (ver figura)

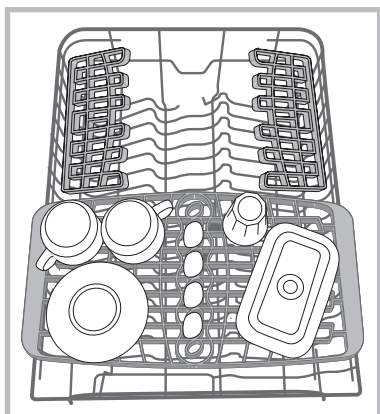
**Regular a altura do cesto superior**

O cesto superior é regulável em altura: na posição alta quando pretender colocar louças grandes no cesto inferior; na posição baixa, para aproveitar todos os espaços das peças basculantes, libertando mais espaço em cima.

De preferência, regule a altura do cesto superior quando estiver VAZIO.

Nunca levante ou abaixe o cesto por um só lado.

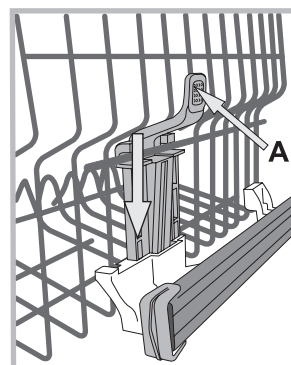

Se o cesto estiver equipado com **Lift-Up*** (ver figura), levante o cesto segurando-o pelos lados e mova para cima. Para regressar à posição baixa, pressione as alavancas (**A**) nos lados do cesto e acompanhe a descida.

Louças não adequadas

- Talheres e louças de madeira.
- Copos decorados e delicados, louças de artesanato artístico e antiguidades. As decorações não são resistentes.
- Partes em material sintético não resistente à temperatura.
- Louças de cobre e estanho.
- Louças sujas de cinza, cera, lubrificante ou tinta.

As decorações do vidro e as partes em alumínio e prata podem mudar de cor e embranquecer durante a lavagem. Alguns tipos de vidro (por exemplo, objectos de cristal), após muitas lavagens, podem ficar opacos.

Danos no vidro e louça

Causas:

- Tipo de vidro e procedimento de produção do vidro.
- Composição química do detergente.
- Temperatura da água do programa de enxaguamento.

Conselho:

- Utilizar apenas copos e porcelana com garantia do fabricante de resistência à lavagem em máquinas de lavar louça.
- Utilizar detergente delicado para máquinas de lavar louça.
- Retirar os copos e os talheres da máquina o mais rapidamente possível após o final do programa.

* Presente somente em alguns modelos.

Detergente e uso da máquina de lavar louça

PT

Carregar o detergente

O bom resultado da lavagem depende também da dosagem correta do detergente; uma dose excessiva não lava de modo mais eficaz e polui o ambiente.

A dosagem pode ser adaptada ao grau de sujidade.

Normalmente, para uma sujidade normal, utilize cerca de 25 g. (detergente em pó) ou 25 ml (detergente líquido). Caso utilize pastilhas, basta apenas uma.

Se a louça estiver pouco suja ou tiver antes sido enxaguada com água, diminuir bastante a dose de detergente.

Para um bom resultado de lavagem, seguir também as instruções na embalagem do detergente.

Em caso de dúvida, é recomendável contactar os fabricantes de detergentes.

Para abrir a embalagem do detergente, acione o dispositivo de abertura "A"

Abra o compartimento do detergente com o botão **D**; doseie o detergente consultando a tabela de programas:

- em pó ou líquido: compartimento **A** (detergente para lavagem) e **B** (detergente para pré-lavagem)
- pastilhas: quando o programa pedir uma pastilha, colocá-la no compartimento

A e fechar a tampa **C**; quando pedir duas, colocar a segunda no fundo do tambor.

- Elimine os resíduos de detergente do rebordo do compartimento e feche a tampa **C** até encaixar.

O recipiente do detergente abre automaticamente em função do programa, no momento adequado.

Caso sejam utilizados detergentes combinados, é aconselhável utilizar a opção TABS, que adequa o programa de lavagem, de forma a obter sempre o melhor resultado de lavagem e secagem possível.

Utilize apenas detergente para a máquina de lavar louça.

NÃO UTILIZE detergentes para a lavagem à mão.

Um uso excessivo de detergente pode deixar resíduos de espuma no fim do ciclo.

As melhores performances de lavagem e secagem são obtidas com a utilização combinada de detergente, abrillantador líquido e sal regenerante.



Aconselha-se utilizar os detergentes sem fosfatos e sem cloro pois são os mais indicados para a tutela do meio ambiente.

Ligar a máquina de lavar louça

1. Abra a torneira da água.
2. Abra a porta e pressione a tecla ON-OFF: os indicadores luminosos ON-OFF, opções e ecrã iluminam-se.
3. Doseie o detergente. (veja ao lado)
4. Carregue os cestos (consulte Carregar os cestos).
5. Seleccione o programa em função das louças e do seu grau de sujidade (consulte a tabela dos programas) pressionando a tecla **P**.
6. Seleccione as opções de lavagem*. (consulte Progr. especiais e Opções).
7. Feche a porta para iniciar.
8. O fim do programa é assinalado por avisos sonoros e o número do programa fica intermitente no ecrã. Abra a porta e, para desligar o aparelho, pressione a tecla ON-OFF, feche a torneira de água e retire a ficha da tomada eléctrica.
9. Aguarde alguns minutos antes de retirar as louças, para evitar queimaduras. Descarregue os cestos, começando pelo inferior.

Para reduzir o consumo de energia eléctrica, em algumas condições de NÃO utilização prolongada, a máquina irá desligar-se automaticamente.

PROGRAMAS AUTO*: alguns modelos de máquinas de lavar louça estão equipados com um sensor especial que consegue avaliar o grau de sujidade e configurar a lavagem mais eficiente e económica. A duração dos programas Auto poderá variar devido a uma intervenção do sensor.

Se a louça estiver pouco suja ou tiver antes sido enxaguada com água, diminua bastante a dose de detergente.

Modificar o programa em curso

Se tiver seleccionado o programa errado, é possível modificá-lo, desde que tenha iniciado há pouco tempo: abra a porta prestando atenção à saída de vapor e pressione prolongadamente a tecla ON/OFF para desligar a máquina. Ligue novamente a máquina com a tecla ON/OFF e seleccione o novo programa e as eventuais opções; feche a porta para iniciar.

Acrescentar mais louça

Sem desligar a máquina, abra a porta tomando cuidado com a saída de vapor, e coloque a louça dentro. Feche a porta para retomar o ciclo.

Interrupções acidentais







Se durante a lavagem for aberta a porta ou houver uma interrupção da corrente eléctrica, o programa irá interromper-se. Reiniciará do ponto em que foi interrompido quando a porta for fechada ou a electricidade voltar.

* Presente somente em alguns modelos.

Os dados dos programas são medidos em laboratório de acordo com a norma europeia EN 50242.

Consoante as diferentes condições de utilização, a duração e os dados dos programas podem diferir.

 **O número e o tipo de programas e as opções variam conforme o modelo de máquina de lavar louça.**

Programa	Secagem	Opções	Duração do programa horas:min.	Consumo de água (l/ciclo)	Consumo Energia (KWh/ciclo)
1. Eco	Sim	Início Retardado - Tabs - Half Load	02:10'	10	0,83
2. Intensivo 	Sim	Início Retardado - Tabs - Half Load	02:30'	14	1,3
3. Normal 	Sim	Início Retardado - Tabs - Half Load	02:00'	13,5	1,1
4. Fast 	Não	Início Retardado - Tabs - Half Load	01:00'	10,5	0,95
5. Delicados 	Sim	Início Retardado - Tabs - Half Load	01:40'	10	0,95
6. Express 	Não	Início Retardado - Tabs	00:25'	8,5	0,5
7. Molho 	Não	Início Retardado - Half Load	00:10'	4,0	0,01

Indicações para a escolha dos programas e dosagem de detergente

1. O ciclo de lavagem ECO é o programa padrão a que se referem os dados da etiqueta energética; este ciclo é adequado para lavar louça de sujidade normal e é o programa mais eficiente em termos de consumo energético e água para este tipo de louça.

4 g/ml** + 21 g/ml – 1 Tab (**Quantidade de detergente de pré-lavagem)

2. Louça e tachos muito sujos (não usar com louça delicada). 25 g/ml – 1 Tab

3. Louça e tachos normalmente sujos. 4 g/ml** + 21 g/ml – 1 Tab

4. Sujidade quotidiana em quantidade limitada. (Ideal para 4 pessoas) 25 g/ml – 1 Tab

5. Ciclo para peças delicadas, mais sensíveis às altas temperaturas. 25 g/ml – 1 Tab

6. Ciclo rápido para utilizar com louças pouco sujas. (ideal para 2 pessoas) 21 g/ml – 1 Tab

7. Lavagem preliminar a aguardar que a carga fique completa na próxima refeição. Sem detergente

Consumo em stand-by: Consumo em modo left-on: 5 W - consumo em modo off: 0,5 W

* Presente somente em alguns modelos.

Programas especiais e opções

PT

Observações:

o melhor desempenho dos programas “Rápido/Fast e Express” obtém-se preferencialmente respeitando o número máximo de louças especificado.

Para consumir menos, utilize a máquina com carga total.

Nota para os Laboratórios de Ensaio: para informações sobre as condições do ensaio comparativo EN, solicitar ao endereço: contact@whirlpool.com

Opções de lavagem

Se uma opção não for compatível com o programa seleccionado (consulte a tabela dos programas), o respectivo led irá piscar rapidamente 3 vezes e ouvem-se sons de aviso.



Opção Início Retardado

É possível adiar de **1 a 12** horas o início do programa.

1. Pressione a tecla INÍCIO RETARDADO: o ecrã mostra o símbolo respectivo; cada vez que pressionar, aumenta o tempo (1h, 2h, etc., até um máximo de 12h) do início do programa seleccionado.

2. Selecciono o programa e feche a porta: começa contagem regressiva.

3. Quando terminar este tempo, o indicador apaga-se e o programa inicia.

Para modificar o atraso e seleccionar um tempo inferior, pressione a tecla INÍCIO RETARDADO. Para anulá-lo carregue na tecla várias vezes até que se apague o indicador luminoso do tempo seleccionado. O programa iniciará quando a porta for fechada.

⚠ Não é possível escolher o Início Retardado depois de o ciclo ter começado.

1/2 Opção Meia carga

Se houver poucas louças para lavar, pode-se efectuar a meia carga e economizar água, energia e detergente. Para seleccionar o programa, carregue na tecla de SELECÇÃO DE PROGRAMA, o respectivo indicador luminoso irá acender-se.

Pressionando novamente a tecla MEIA CARGA, desactiva a opção.

⚠ Lembre-se de utilizar somente a metade de detergente.



Opção Pastilhas Multifunções (Tabs)

Com esta opção é otimizado o resultado da lavagem e da secagem.

Se usar pastilhas multifunções, carregue na tecla PASTILHAS MULTIFUNÇÕES, o respectivo indicador luminoso acende-se e uma nova pressão da tecla desmarca a opção.

⚠ A opção “Pastilhas Multifunções” implica um aumento do tempo de duração do programa.

Excluir a água e a corrente eléctrica

- Feche a torneira da água após cada lavagem para eliminar o risco de vazamentos.
- Desligue a ficha da tomada quando limpar a máquina e durante os serviços de manutenção.

Limpar a máquina de lavar louça

- A superfície externa e o painel de comandos podem ser limpos com um pano não abrasivo embebido de água. Não usar solventes nem abrasivos.
- O tambor interno pode ser limpo de eventuais manchas com um pano embebido de água e um pouco de vinagre.

Evitar cheiros desagradáveis

- Deixe a porta sempre entreaberta para evitar estagnações de humidade.
- Limpe regularmente as guarnições perimetrais de vedação da porta e dos recipientes de detergente com uma esponja húmida. Deste modo, se evitarão estagnações de alimentos, principais responsáveis pelos cheiros desagradáveis.

Limpar os braços aspersores

Pode acontecer que restos de comida grudem-se nos braços aspersores e tampem os furos através dos quais a água deve passar: de vez em quando é bom controlá-los e limpá-los com uma escovinha não de metal.

Ambos os aspersores são desmontáveis.

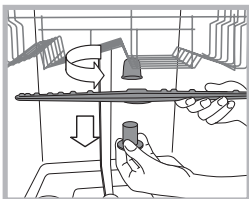

Para desmontar o aspersor superior deve-se desapertar girando o aro de plástico na direcção anti-horária. O braço aspersor superior deve ser remontado com os furos para cima.

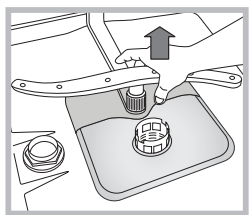

Para desmontar o aspersor inferior faça pressão sobre as abas situadas nos lados e puxe-o para cima.

Limpeza do filtro de entrada da água*

Se os tubos de água forem novos, ou se tiverem permanecido muito tempo não utilizados, antes de realizar a ligação, deixe escorrer água para certificar-se que seja límpida e isenta de impurezas. Sem esta precaução, há riscos de que o ponto de entrada da água se entupa, causando danos à máquina de lavar louça.

* Presente somente em alguns modelos.

Periodicamente, limpe o filtro de entrada da água posicionado na saída da torneira.

- Feche a torneira da água.

- Desparafuse a extremidade do tubo de alimentação da água, remova o filtro e limpe-o delicadamente sob um jacto de água corrente.

- Insira novamente o filtro e parafuse o tubo.

Limpar os filtros

O grupo filtrante é formado por três filtros que limpam a água de lavagem dos resíduos de comida e a colocam novamente em circulação: para ter bons resultados de lavagem é necessário limpá-los.

Limpar os filtros com regularidade.

A máquina de lavar louça não deve ser utilizada sem filtros nem com o filtro desenganchado.

• Após algumas lavagens, controle o grupo filtrante e se necessário, limpe-o cuidadosamente com água corrente, com a ajuda de uma escovinha não de metal, seguindo as instruções abaixo:

1. gire no sentido anti-horário o filtro cilíndrico C e remova-o (fig.1).

2. Remova o copinho filtro B fazendo uma ligeira pressão nas abas laterais (Fig. 2).

3. Desfie o prato filtro inox A (Fig. 3).

4. Inspeccione o depósito e elimine os eventuais resíduos de comida. **NUNCA REMOVA** a protecção da bomba de lavagem (detalhe de cor preta) (fig. 4)

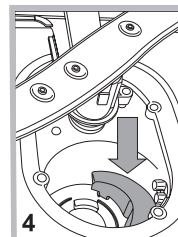
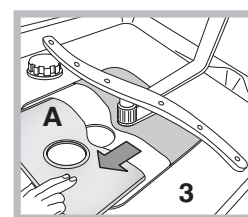
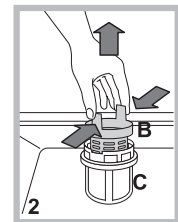
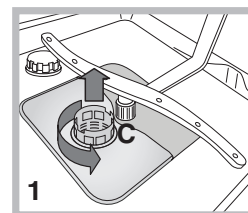

Após a limpeza dos filtros, monte novamente o grupo filtrante e coloque-o correctamente na sua posição; isto é fundamental para o bom funcionamento da máquina de lavar louças.

Longos períodos de ausência

- Desligue as ligações eléctricas e a feche a torneira da água.
- Deixe a porta entreaberta.
- Na volta, realize uma lavagem com a máquina vazia.

Anomalias e soluções

PT

No caso em que o aparelho apresente anomalias de funcionamento, controle os seguintes itens antes de contactar a Assistência Técnica.

Anomalias:	Possíveis causas / Solução:
A máquina de lavar louça não começa a funcionar ou não responde aos comandos	<ul style="list-style-type: none"> • A torneira da água não está aberta. • Desligue a máquina com a tecla ON/OFF, ligue novamente após um minuto e volte a reprogramar. • A ficha não foi inserida corretamente na tomada de corrente ou mude de ficha • A porta da máquina de lavar louça não está bem fechada.
A porta não se fecha	<ul style="list-style-type: none"> • Verifique se os cestos estão inseridos até ao fundo • O fecho da porta disparou: empurre com força a porta até ouvir um “clack”.
A máquina de lavar louça não descarrega a água.	<ul style="list-style-type: none"> • O programa de lavagem ainda não terminou. • O tubo de descarga da água está dobrado (<i>consulte Instalação</i>). • A descarga do lavabo está obstruída. • O filtro está obstruído por resíduos de comida. • Verifique a altura do tubo de descarga.
A máquina de lavar louça faz ruído.	<ul style="list-style-type: none"> • As louças chocam entre si ou contra os aspersores Posicione as louças corretamente e verifique se os aspersores rodam livremente. • Presença de espuma em excesso: o detergente não foi doseado corretamente ou não é adequado para a lavagem na máquina de lavar louça. (<i>consulte Detergente e uso da máquina de lavar louça</i>) Não pré-lavar à mão as louças.
Nas louças e nos copos permanecem depósitos de calcário ou uma camada branca.	<ul style="list-style-type: none"> • Falta o sal regenerante. • A regulação da dureza da água não é adequada: aumente os valores. (<i>consulte Sal, regenerador e abrillantador</i>). • A tampa do recipiente de sal não está bem fechada. • O abrillantador acabou ou a dosagem é insuficiente.
Nas louças e nos copos há listras brancas ou manchas azuis.	<ul style="list-style-type: none"> • A dosagem do abrillantador é excessiva.
As louças estão pouco secas.	<ul style="list-style-type: none"> • Foi selecionado um programa sem secagem. • O abrillantador acabou. (<i>consulte Sal, regenerador e abrillantador</i>). • A regulação do abrillantador não é adequada. • As louças são de material antiaderente ou de plástico; é normal a presença de gotas de água.
As louças não estão limpas.	<ul style="list-style-type: none"> • As louças não foram posicionadas corretamente. • Os aspersores não rodam livremente; estão bloqueados pela louça. • O programa de lavagem é demasiado delicado (<i>consulte Programas</i>). • Presença de espuma em excesso: o detergente não foi doseado corretamente ou não é adequado para a lavagem na máquina de lavar louça. (<i>consulte Detergente e uso da máquina de lavar louça</i>) • A tampa do recipiente para o abrillantador não foi fechada corretamente. • O filtro está sujo ou obstruído (<i>consulte Manutenção e cuidados</i>). • Falta o sal regenerante (<i>consulte Sal regenerante e abrillantador</i>). • Assegure-se de que a altura dos pratos é compatível com a regulação do cesto. • Os orifícios dos aspersores estão obstruídos. (<i>consulte Manutenção e cuidados</i>).
A máquina de lavar louça não carrega a água está bloqueada e os indicadores luminosos estão intermitentes	<ul style="list-style-type: none"> • Houve um corte de água ou a torneira está fechada. • O tubo de carregamento da água está dobrado (<i>consulte Instalação</i>). • Os filtros estão obstruídos e é necessário limpá-los. (<i>consulte Manutenção e cuidados</i>). • A descarga está obstruída e é necessário limpá-la. • Depois de efetuar as operações de verificação e limpeza, desligue e volte a ligar a máquina de lavar louça e execute um novo ciclo de lavagem. • Se o problema persistir, feche a torneira da água, desligue a ficha da tomada e contacte o centro de assistência.

* Presente somente em alguns modelos.

Instalare

⚠ În caz de mutare, mențineți mașina de spălat în poziție verticală, iar dacă va fi necesar, înclinați-o pe latura posterioară.

Racordări hidraulice

⚠ Adaptarea instalației hidraulice în vederea instalării mașinii va fi realizată numai de către persoane calificate.

Furtunurile de alimentare și de evacuare a apei pot fi orientate spre dreapta sau stânga, pentru o instalare cât mai corectă. Furtunurile nu trebuie să fie îndoite sau strivite de mașina de spălat vase.

Racordarea furtunului de alimentare cu apă

- La o priză de apă de 3/4" gaz rece sau caldă (max. 60°C).
- Lăsați apa să curgă până când devine limpede.
- Înșurubați bine furtunul de alimentare și deschideți robinetul.

⚠ Dacă furtunul de alimentare nu este suficient de lung, contactați un magazin specializat sau un tehnician autorizat (*consultați capitolul Asistența*).

⚠ Presiunea apei trebuie să fie cuprinsă între valorile indicate în tabelul conținând Datele tehnice, în caz contrar mașina de spălat vase ar putea să nu funcționeze corect.

⚠ Fiți atenți ca furtunul să nu fie nici pliat, nici îndoit.

Racordarea furtunului de evacuare a apei

Racordați furtunul de evacuare la o țevă de evacuare cu diametrul de cel puțin 2 cm. (A)

Racordul furtunului de evacuare trebuie să fie la o înălțime cuprinsă între 40 și 80 cm. de la podea sau de la planul de sprijin al mașinii de spălat vase.

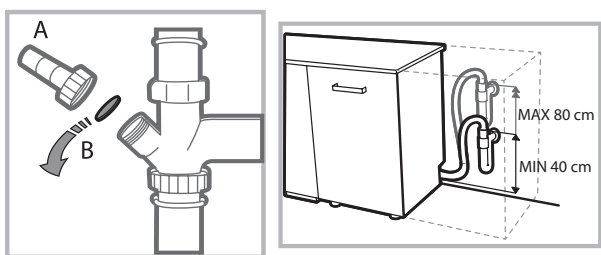

Înainte de a conecta furtunul de evacuare a apei la sifonul chiuvetei, scoateți dopul de plastic (B).

Dispozitiv de protecție împotriva inundațiilor

Pentru a nu provoca inundații, mașina de spălat vase:

- este dotată cu un sistem care întrerupe alimentarea cu apă în cazul apariției unor anomalii sau a unor pierderi din interior. Unele modele sunt dotate și cu un dispozitiv de protecție suplimentar **New Acqua Stop***, care protejează împotriva inundațiilor, chiar și în cazul perforării furtunului de alimentare.



ATENȚIE: TENSIUNE PERICULOASĂ!

Furtunul de alimentare cu apă nu trebuie în niciun caz secționat, deoarece conține părți aflate sub tensiune.

Racordarea electrică

Înainte de a introduce ștecărul în priza de curent, asigurați-vă ca:

- priza să fie cu împământare și conformă prevederilor legale;
- priza trebuie să suporte sarcina maximă de putere a mașinii, indicată pe plăcuța cu caracteristici de pe ușă (*consultați capitolul Descrierea mașinii de spălat*);
- tensiunea de alimentare trebuie să fie cuprinsă între valorile indicate pe plăcuța cu caracteristici de pe ușă;
- priza să fie compatibilă cu ștecherul aparatului. În caz contrar, solicitați unui tehnician autorizat înlocuirea ștecherului (*consultați capitolul Asistența*); nu utilizați prelungitoare sau prize multiple.

⚠ După instalarea aparatului, cablul de alimentare și priza de curent trebuie să fie ușor accesibile.

⚠ Cablul nu trebuie să fie îndoit sau comprimat.

⚠ Dacă este deteriorat, cablul de alimentare trebuie înlocuit de fabricant sau de Serviciul de Asistență Tehnică, pentru a evita orice risc. (*Vezi capitolul Asistența*)

⚠ Constructorul își declină orice responsabilitate în cazul nerespectării acestor norme.

Poziționare și așezare la nivel

1. Poziționați mașina de spălat vase pe o pardoseală plană și rigidă. Compensați denivelările acesteia prin deșurubarea sau înșurubarea piciorușelor anterioare, până la fixarea orizontală a mașinii. Poziționarea perfectă la nivel a mașinii îi conferă stabilitate, evitând producerea vibrațiilor și a zgomotelor.

2. După montarea sub blat a mașinii de spălat vase, lipiți banda adezivă transparentă* sub blatul de lemn, pentru a-l proteja de eventualul condens produs.

3. Așezați mașina fixând părțile laterale sau spatele acesteia pe mobilierul alăturat sau pe perete. Mașina poate fi de asemenea încastrată sub un blat continuu* (*a se consulta schema de Montare*).

4*. Pentru a regla înălțimea piciorușului posterior, acționați asupra bușei hexagonale de culoare roșie din partea inferioară, frontală, centrală a mașinii de spălat vase, cu o cheie cu gura hexagonală cu deschiderea de 8 mm, rotind în sens orar pentru a mări înălțimea și în sens antiorar pentru a o reduce. (*consultați foaia care conține instrucțiunile de încastrare anexată documentației*).

* Prezent numai la anumite modele.

Avertizări la prima utilizare a mașinii

După instalare, îndepărtați tamponașele poziționate pe coșuri și elasticele de reținere de pe coșul superior (*dacă sunt prezente*).

Setări dedurizator apă

Înainte de a porni prima spălare, setați nivelul de duritate apei din rețea. (*a se vedea capitolul Agent de limpezire și sare de dedurizare*)

Prima încărcare a rezervorului dedurizatorului trebuie făcută cu apă, apoi introduceți aproximativ 1 kg de sare; este normal să iasă apă.

Porniți imediat după aceea un ciclu de spălare.

Folosiți numai sare specială pentru mașini de spălat vase.



După încărcare, ledul LIPSĂ SARE* se stinge.

⚠ Neîncărcarea rezervorului cu sare poate determina deteriorarea sistemului de dedurizare a apei și a elementului de încălzire.

Mașina este dotată cu semnale acustice/tonuri (în funcție de modelul mașinii de spălat vase) care anunță efectuarea comenzii: pornire, sfârșitul ciclului etc.

Simbolurile/indicatoarele/ledurile luminoase de pe panoul de comandă/display, pot avea culori diferite, pulsa sau avea o lumină fixă. (în funcție de modelul mașinii de spălat vase).

Pe display apar informații utile referitoare la tipul ciclului setat, la faza de spălare/uscare, la timpul rămas, la temperatură etc... etc...

Date Tehnice	
Dimensiuni	Lăpime 44,5 cm Înălțime 82 cm Adâncime 55 cm
Capacitate	10 tacâmuri standard
Presiunea apei de alimentare	0,05 ÷ 1MPa (0.5 ÷ 10 bar) 7,25 – 145 psi
Tensiune de alimentare	vezi plăcuța cu caracteristici
Putere totală absorbită	vezi plăcuța cu caracteristici
Siguranță	vezi plăcuța cu caracteristici
	Acest aparat este conform cu următoarele Directive Comunitare: -2006/95/EC (Joasă Tensiune) -2004/108/EC (Compatibilitate Electro-magnetică) 2009/125/EC (Comm. Reg. 1016/2010) (Ecodesign) -97/17/EC (Etichetare) -2012/19/EC WEEE)
	

* Există numai la anumite modele.

Descrierea aparatului

RO

Vedere de ansamblu

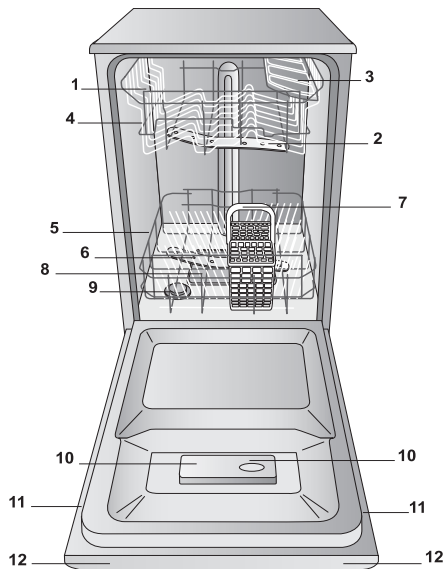

1. Coș superior
2. Pulverizator superior
3. Rafturi rabatabile
4. Sistem de reglare a înălțimii coșului
5. Coș inferior
6. Pulverizator inferior
7. Coș tacâmuri
8. Filtru spălare
9. Rezervor sare
10. Compartimente pentru detergent și rezervor pentru agent de limpezire
11. Plăcuță caracteristici
12. Panou de comandă***

Panou de comenzi

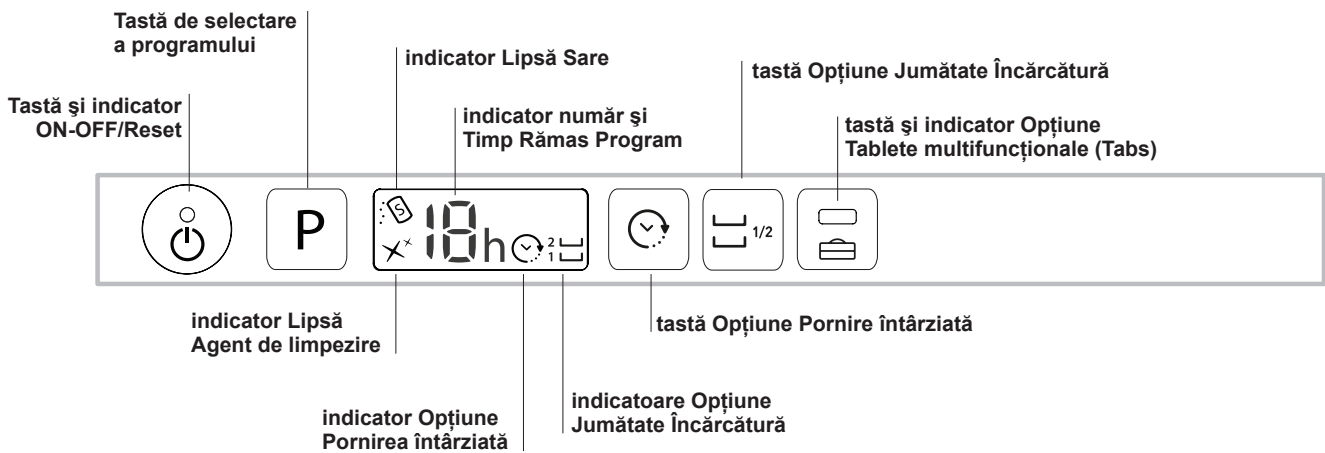

*** Numai pentru modelele cu încorporare totală * Prezent doar la anumite modele.

Numărul și tipul programelor și opțiunile disponibile variază în funcție de modelul mașinii de spălat vase.

Sare de dedurizare și Agent de limpezire

RO

⚠ Folosiți numai produse speciale pentru mașini de spălat vase. Nu utilizați sare alimentară sau industrială. Respectați indicațiile de pe ambalajul produselor.

⚠ Dacă se utilizează un produs multifuncțional, se recomandă oricum adăugarea sării, în special dacă apa este dură sau foarte dură. (Respectați indicațiile de pe ambalajul produselor).

⚠ Dacă nu se adaugă sare de dedurizare sau agent de limpezire, este normal că ledurile LIPSĂ SARE* și LIPSĂ AGENT DE LIMPEZIRE* rămân aprinse.

Încărcați sarea de dedurizare

Utilizarea sării împiedică formarea CALCARULUI pe vase și pe componentele funcționale ale mașinii de spălat vase.

- Este important ca rezervorul de sare să nu fie niciodată gol.
- Este important să efectuați setarea durtății apei.

Rezervorul de sare se află în partea inferioară a mașinii de spălat vase (a se consulta Descrierea) și trebuie umplut:

- atunci când pe panou se aprinde ledul LIPSĂ SARE*;
- de fiecare dată când flotorul verde* de pe dopul rezervorului de sare nu mai este vizibil.
- a se vedea autonomia în tabelul durtății apei.



1. Rotiți dopul rezervorului în sens invers acelor de ceasornic și scoateți coșul inferior.
2. Numai pentru prima utilizare: umpleți rezervorul cu apă până la margine.
3. Așezați pâlnia (vezi figura) și umpleți rezervorul cu sare până la margine (circa 1

kg); este normal ca puțină apă să iasă din rezervor.

4. Scoateți pâlnia, înlăturați resturile de sare de pe gura rezervorului, clătiți dopul cu apă curentă înainte de a-l înșuruba. Se recomandă efectuarea acestei operațiuni la fiecare încărcare cu sare.

Închideți bine dopul, astfel încât în timpul spălării în rezervor să nu poată intra detergent (sistemul de dedurizare se poate strica iremediabil).

⚠ Când trebuie să încărcați sarea, se recomandă să efectuați operațiunea înainte de începerea spălării.

Programarea durtății apei

Pentru a obține o funcționare perfectă a dedurizatorului anti-calcar, este indispensabilă efectuarea unei reglări în funcție de durtățile apei din apartament. Informațiile sunt disponibile la Societatea de furnizare a apei potabile. Valoarea setată este echivalentă cu o durtate medie.

- Porniți mașina de spălat vase cu tasta ON/OFF
- Stingeți cu tasta ON/OFF
- Țineți apăsată tasta P 5 secunde, până când se aude un bip.
- Porniți mașina cu tasta ON/OFF
- Se aprinde intermitent numărul nivelului de selectare curent și indicatorul de sare.
- Apăsăți tasta P pentru a selecta nivelul de durtate dorit (vezi tabelul durtății).
- Stingeți cu tasta ON/OFF
- Setare completată!

Tabelul durtății apei				Autonomie media- rezervor sare cu 1 spălare pe zi
nivel	°dH	°fH	mmol/l	luni
1	0 - 6	0 - 10	0 - 1	7 luni
2	6 - 11	11 - 20	1,1 - 2	5 luni
3	12 - 17	21 - 30	2,1 - 3	3 luni
4	17 - 34	31 - 60	3,1 - 6	2 luni
5*	34 - 50	61 - 90	6,1 - 9	2/3 săptămâni

Nu se recomandă utilizarea sării între 0°f și 10°f.
* Cu setarea 5 durata se poate prelungi.

(°dH = durtățile apei exprimate în grade germane - °fH = durtățile apei exprimate în grade franceze - mmol/l = milimol/litru)

Încărcați agentul de limpezire

Agentul de limpezire facilitează USCAREA veselei. Compartimentul pentru agent de limpezire trebuie umplut:

- atunci când pe panou/display se aprinde indicatorul LIPSĂ SARE *
- atunci când indicatorul optic de pe ușa rezervorului "E", trece de la închis la culoare la transparent.

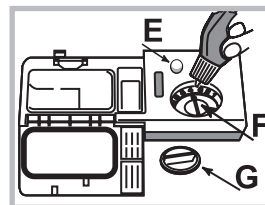

1. Deschideți rezervorul rotind dopul "G" în sens antiorar.
2. Turnați cu atenție agentul de limpezire, astfel încât să nu iasă în afară. Dacă se varsă, ștergeți imediat cu o cârpă uscată.
3. Reînșurubați dopul.

Nu turnați NICIODATĂ agent de limpezire direct în interiorul cuvei.

Reglați doza de agent de limpezire

Dacă rezultatul uscării nu este satisfăcător, este posibilă reglarea dozei de agent de limpezire. Rotiți regulatorul "F". Se pot regla până la max. 4 nivele în funcție de modelul mașinii de spălat vase. Valoarea setată este echivalentă cu un nivel mediu.

Se pot regla până la max. 4 nivele în funcție de modelul mașinii de spălat vase. Valoarea setată este echivalentă cu un nivel mediu.

- dacă se observă linii albastre pe vase, rotiți regulatorul pe valorile mai mici (1-2).
- dacă există picături de apă sau pete de calcar pe vase, rotiți regulatorul pe valorile mai mari (3-4).

* Prezent numai la anumite modele.

Încărcarea coșurilor

Sugestii

Înainte de încărcarea coșurilor, eliminați de pe vase resturile de mâncare și goliți paharele și recipientele de lichidele rămase. Nu este necesară o clătire prealabilă cu apă curentă.

Aranjați vasele astfel încât să fie stabile și să nu se răstoarne, recipientele să fie dispuse cu deschiderea în jos, iar părțile concave sau convexe în poziție oblică, pentru a permite apei să ajungă la toate suprafețele și să se scurgă.

Fiți atenți ca mânerele, capacele, tigăile și tăvile să nu împiedice rotația stropitoarelor. Dispuneți obiectele mici în coșul pentru tacâmuri.

Vasele de plastic și tigăile antiaderente au tendința să rețină mai mult picăturile de apă și, prin urmare, gradul lor de uscare va fi mai mic decât cel al vaselor de ceramică sau oțel.

Obiectele ușoare (ca recipientele din plastic) trebuie să fie poziționate, de preferință, pe coșul superior și dispuse astfel încât să nu se poată mișca.

După încărcarea mașinii, verificați dacă stropitoarele se rotesc liber.

Coșul inferior

Coșul inferior poate conține oale, capace, farfurii, salatiere, tacâmuri etc. Farfuriile și capacele mari vor fi așezate de preferință în părțile laterale ale coșului.

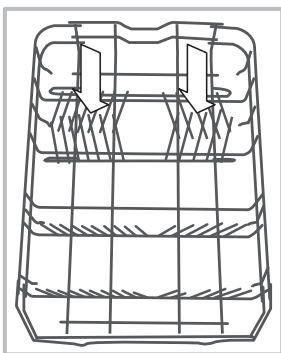
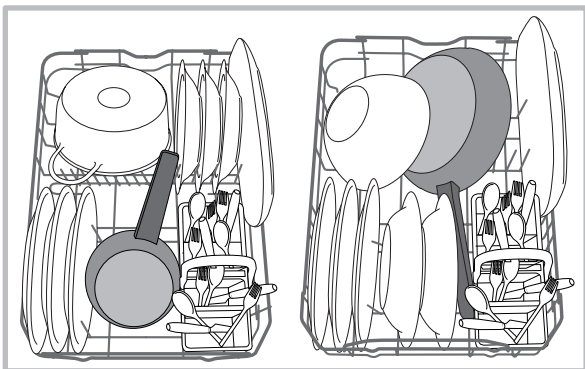

Unele modele de mașini de spălat vase dispun de sectoare rabatabile*, care pot fi utilizate în poziție verticală, pentru așezarea farfuriilor sau în poziție orizontală (coborâte), pentru așezarea oalelor și a salatierelelor.

Se recomandă să dispuneți vasele foarte murdare în coșul inferior deoarece, în acest sector, jeturile de apă sunt mai energice și permit obținerea unor prestații mai bune la spălare.

Coșul pentru tacâmuri

Coșul pentru tacâmuri este prevăzut cu grătare superioare pentru disponerea mai bună a acestora. Trebuie să fie poziționat numai în partea anterioară a coșului inferior.

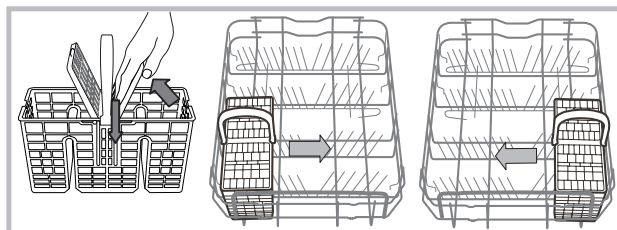

Coșul superior

Introduceți vasele delicate și ușoare: pahare, cești, farfurioare, salatiere joase.

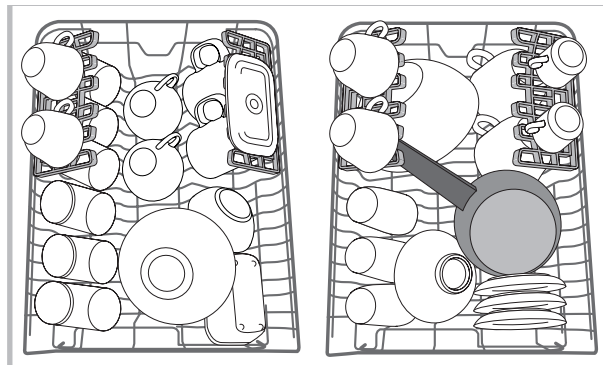

Rafturi rabatabile cu poziție variabilă*

Rafturile rabatabile laterale pot fi poziționate pe trei înălțimi diferite pentru a optimiza amplasarea vaselor în spațiul coșului.

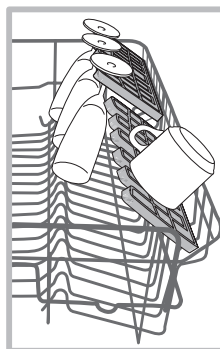

Paharele cu picior pot fi poziționate în mod stabil pe rafturile rabatabile, introducând piciorul paharului în orificiile respective.

Pentru a optimiza uscarea, amplasați rafturile rabatabile cu înclinația cea mai mare. Pentru a varia înclinația, ridicați raftul, culisați-l ușor și poziționați-l cum doriți.

* Există numai la anumite modele. Variabile ca număr și poziție.

Tavă*

Unele modele de mașini de spălat vase sunt dotate cu o tavă glisantă care poate fi utilizată pentru a conține tacâmuri sau vase de mici dimensiuni.

Pentru cele mai bune performanțe de spălare, nu puneți sub tavă vase voluminoase. Tava pentru tacâmuri este amovibilă. (a se vedea fig)

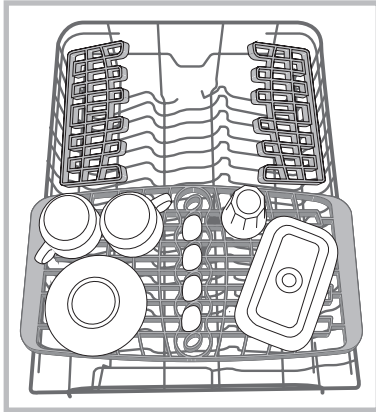

Reglarea înălțimii coșului superior

Coșul superior este reglabil în înălțime: în poziție înaltă când doriți să puneți vase voluminoase în coșul inferior; în poziție joasă, pentru a folosi spațiile rafturilor rabatabile, creând mai mult spațiu în partea de sus.

Se recomandă reglarea înălțimii coșului superior atunci când COȘUL ESTE GOL.

Nu ridicați sau coborâți NICIODATĂ coșul dintr-o singură parte.

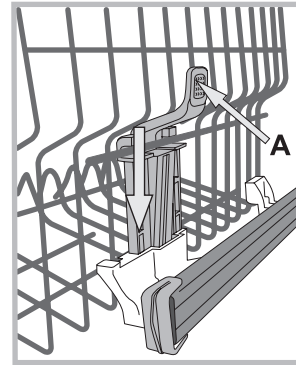

Dacă coșul este prevăzut cu **Lift-Up*** (vezi figura), ridicați coșul prinzându-l din părțile laterale și mișcați-l în sus. Pentru a reveni la poziția joasă, apăsați pârghiile (**A**) din părțile laterale ale coșului și urmați coborârea.

Vase necorespunzătoare

- Vase și tacâmuri din lemn.
- Pahare decorate delicate, vase de artizanat artistic și de anticariat. Decorațiile lor nu sunt rezistente.
- Părțile din materiale sintetice nerezistente la temperatură.
- Vase din aramă și cositor.
- Vase murdare de cenușă, ceară, unsoare lubrifiantă sau cerneală.

Decorațiile de pe sticlă, piese de aluminiu și argint, în timpul spălării își pot schimba culoarea și se pot albi. Și unele tipuri de sticlă (de ex. obiecte de cristal) după multe spălări, pot deveni opace.

Deteriorarea sticlei și a vaselor

Cauze:

- Tipul sticlei și procedura de producere a sticlei.
- Compoziția chimică a detergentului.
- Temperatura apei din programul de spălare.

Recomandare:

- Utilizați numai pahare și porțelan garantate de producător ca fiind rezistente la spălarea în mașina de spălat vase.
- Folosiți detergent delicat pentru vase.
- Scoateți paharele și tacâmurile din mașina de spălat vase cât mai repede posibil după sfârșitul programului.

* Există numai la anumite modele.

Detergentul și folosirea mașinii de spălat vase

RO

Introducerea detergentului

Un rezultat bun la spălare depinde și de dozarea corectă a detergentului, care nu spală mai eficient dacă este în exces și, în plus, poluează mediul înconjurător.

Dozarea poate fi adaptată în funcție de gradul de murdărie. În general, pentru o murdărie normală, folosiți circa 25 de gr. (detergent praf) sau 25 ml (detergent lichid). Dacă folosiți tablete, este suficientă una.

Dacă vasele sunt puțin murdare sau au fost în prealabil limpezite cu apă, reduceți considerabil cantitatea de detergent.

Pentru un rezultat bun al spălării, respectați și instrucțiunile de pe ambalajul detergentului.

În cazul unor întrebări suplimentare, vă recomandăm să vă adresați producătorilor de detergenți.

Deschideți compartimentul pentru detergent acționând butonul **D**; dozați detergentul consultând Tabelul programelor:

- praf sau lichid: tăvițe **A** (detergent pentru spălare) și **B** (detergent pentru prespălare)

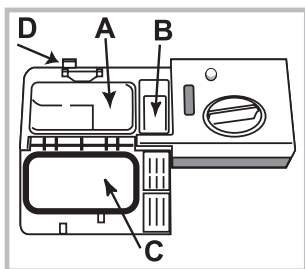

- tablete: când programul indică 1 tabletă, așezați-o în compartimentul **A** și închideți capacul **C**; dacă programul indică 2 tablete, așezați a doua tabletă pe fundul cuvei.

Eliminați resturile de detergent de pe marginea compartimentului și închideți complet capacul **C**.

Recipientul pentru detergent se deschide automat în funcție de program, la momentul potrivit.

Dacă folosiți detergenți combinați, vă recomandăm să folosiți opțiunea TABS, care adaptează programul de spălare, pentru a obține întotdeauna cel mai bun rezultat posibil la spălare și uscare.

⚠ Utilizați numai detergent pentru mașina de spălat vase.

NU UTILIZAȚI detergenți pentru spălare manuală.

Utilizarea unei cantități de detergent prea mari poate determina apariția unor urme de spumă la sfârșitul ciclului de spălare.

Cele mai bune rezultate de spălare și uscare se obțin numai prin utilizarea combinată a detergentului, a agentului de limpezire lichid și a sării de dedurizare.



Vă recomandăm utilizarea unor detergenți fără fosfați și fără clor, care sunt cei mai indicați pentru protejarea mediului înconjurător.

Pornirea mașinii de spălat vase

1. Deschideți robinetul de apă.
2. Deschideți ușa și apăsați butonul ON-OFF.
3. Dozați detergentul. (vezi alături).
4. Încărcați coșurile (a se vedea Încărcarea coșurilor).
5. Selectați programul în baza tipului de veselă și a gradului lor de murdărie (vezi tabelul cu programe) apăsând butonul **P**.
6. Selectați opțiunile de spălare*. (vezi Progr. speciale și Opțiuni).
7. Porniți mașina prin închiderea ușii.
8. Sfârșitul programului este semnalat prin semnale sonore, iar pe ecran se va aprinde intermitent numărul programului. Deschideți ușa, opriți mașina apăsând butonul ON-OFF.
9. Așteptați câteva minute înainte de a scoate vesela, pentru a evita electrocutarea. Descărcați coșurile începând de la cel de jos.

⚠ Pentru a reduce consumul de energie electrică, în condițiile în care mașina NU este utilizată pentru mult timp, ea se oprește în mod automat.

⚠ PROGRAMELE AUTOMATE*: unele modele de mașină de spălat vase sunt dotate cu un senzor special care poate evalua gradul de murdărie și poate stabili o spălare mai eficientă și economică.

Durata programelor Auto poate varia în funcție de intervenția senzorului.

Modificarea unui program în curs de desfășurare

Dacă ați ales greșit un program este posibil să interveniți, cu condiția ca acesta să fi început de puțin. deschideți ușa cu atenție, evitând aburii care ies, și apăsați îndelung butonul ON/OFF; mașina se oprește. Reporniți mașina apăsând pe butonul ON/OFF și selectați noul program și eventualele opțiuni; puneți în funcțiune prin închiderea ușii.

Adăugarea altor vase

Fără a opri mașina, deschideți ușa cu atenție, evitând aburii care ies, și introduceți vasele. Închideți ușa: ciclul va continua.

Întreruperi accidentale

Dacă în timpul derulării programului de spălare ușa se deschide sau se întrerupe curentul electric, programul se oprește. După închiderea ușii sau revenirea curentului, programul se va relua din punctul în care s-a întrerupt.







* Prezent numai la anumite modele.

Programe

RO

Datele programelor sunt măsurate în condiții de laborator potrivit normei europene EN 50242.
În funcție de diferitele condiții de utilizare, durata și datele programelor pot varia.

 Numărul și tipul programelor și opțiunile variază în funcție de modelul mașinii de spălat vase.

Program	Uscare	Opțiuni	Durata programului ore:min.	Consum apă (l/ciclu)	Consum Energie (KWh/ciclu)
1. Eco	Da	Pornirea întârziată – Half Load - Tabs	02:10'	10	0,83
2. Intensiv 	Da	Pornirea întârziată – Half Load - Tabs	02:30'	14	1,3
3. Normal 	Da	Pornirea întârziată – Half Load - Tabs	02:00'	13,5	1,1
4. Fast 	Nu	Pornirea întârziată – Half Load - Tabs	01:00'	10,5	0,95
5. Delicat 	Da	Pornirea întârziată – Half Load - Tabs	01:40'	10	0,95
6. Express 	Nu	Pornirea întârziată – Tabs	00:25'	8,5	0,5
7. Înmuiere 	Nu	Pornirea întârziată – Half Load	00:10'	4,0	0,01

Indicații pentru alegerea programelor și dozarea detergentului

1. Ciclu de spălare ECO este programul standard la care se referă datele de pe eticheta energetică; acest ciclu este adecvat pentru a spăla vase cu grad normal de murdărie și este programul cel mai eficient în ceea ce privește consumul de energie și de apă pentru acest tip de vase. 4 gr/ml**+ 21 gr/ml – 1 Tab (**Cantitatea de detergent pentru prespălare)
2. Vase și oale foarte murdare (a nu se utiliza pentru vase delicate). 25 gr/ml – 1 Tab
3. Vase și oale murdare normal. 4 gr/ml**+ 21 gr/ml – 1 Tab
4. Murdărie zilnică în cantitate limitată. (Ideal pentru vase de 4 persoane) 25 gr/ml – 1 Tab
5. Ciclu pentru vesela delicată, mai sensibilă la temperaturi ridicate. 25 gr/ml – 1 Tab
6. Ciclu rapid pentru vase puțin murdare. (ideal pentru vase de 2 persoane) 21 gr/ml – 1 Tab
7. Spălare preliminară înainte de încărcarea completă a mașinii după masa următoare. Fără detergent

Consumuri de stand-by: Consum de left-on mode: 5 W - consum de off mode: 0,5 W

Programe speciale și Opțiuni

RO

Note:

cele mai bune rezultate ale programelor „Fast - Express” se obțin de preferință respectându-se numărul de vase indicate.

Pentru a consuma mai puțin, folosiți mașina de spălat vase la capacitatea maximă.

Notă pentru laboratoarele de testări: pentru informații privind condițiile testului comparativ EN, trimiteți o solicitare la adresa: contact@whirlpool.com

Opțiuni de Spălare

Dacă una dintre opțiuni nu este compatibilă cu programul ales, (consultați tabelul programelor) ledul corespunzător luminează intermitent la intervale scurte, de 3 ori, și emite semnale acustice.



Opțiune Pornirea întârziată

Se poate amâna între **1 a 12** ore pornirea programului:

1. Apăsați tasta **PORNIRE ÎNTÂRZIATĂ**: pe display apare simbolul respectiv; la fiecare apăsare ulterioară se mărește timpul (1h, 2h etc. până la max. 12h) de la pornirea programului selectat.

2. Selectați programul și închideți ușa: începe numărătoarea inversă;

3. La finalul intervalului de întârziere programat, ledul se stinge iar programul pornește.

Pentru a modifica timpul de întârziere și pentru a selecta o durată mai mică, apăsați butonul **PORNIRE ÎNTÂRZIATĂ**. Pentru anulare, apăsați butonul până la stingerea ledului de pornire întârziată. Programul pornește la închiderea ușii.

⚠ După începerea ciclului de spălare, Pornirea Întârziată nu mai poate fi programată.



Opțiune Tablete multifuncționale (Tabs)

Cu această opțiune este optimizat rezultatul spălării și uscării.

Când utilizați tabletele multifuncționale, apăsați butonul **TABLETE MULTIFUNCȚIONALE**; ledul aferent se aprinde.

Opțiunea "Tablete multifuncționale" determină prelungirea programului.

⚠ Utilizarea detergentului sub formă de tablete se recomandă numai pentru modelele care au opțiunea TABLETE MULTIFUNCȚIONALE.



Opțiune Jumătate de încărcătură (Half Load)

1/2 Dacă sunt vase puține, se poate realiza o încărcare pe jumătate a mașinii, economisind astfel apă, energie electrică și detergent. Selectați programul de spălare apăsând tasta **ÎNCĂRCARE PE JUMĂTATE**: ledul respectiv se va aprinde. La o nouă apăsare a butonului **ÎNCĂRCARE PE JUMĂTATE**, opțiunea este anulată.

⚠ Nu uitați să reduceți corespunzător și cantitatea de detergent.

* Prezent numai la anumite modele.

Întreținere și curățire

RO

Înteruperea alimentării cu apă și curent electric

- Închideți robinetul de apă după fiecare spălare pentru a elimina pericolul pierderilor.
- În timpul operațiunilor de curățare sau de întreținere a mașinii scoateți ștecherul din priză.

Curățarea mașinii de spălat vase

- Suprafața exterioară a mașinii și panoul de comandă pot fi curățate cu o cârpă moale înmuiată în apă, neabrazivă. Nu folosiți solvenți sau detergenți abrazivi.
- Cuva interioară se poate curăța de eventualele pete cu o cârpă înmuiată în apă și puțin oțet.

Evitarea mirosurilor neplăcute

- Lăsați întotdeauna ușa mașinii întredeschisă, pentru a elimina umezeala.
- Curățați regulat cu un burete umed garniturile de etanșare a ușii și a compartimentelor pentru detergent. Astfel veți evita depunerea resturilor de alimente, principalele responsabile pentru mirosurile neplăcute.

Curățarea stropitoarelor

Este posibil ca resturile de mâncare să se lipească de stropitoare și să obtureze orificiile prin care iese apa: se recomandă controlarea lor periodică și curățarea cu o perie nemetalică. Cele două stropitoare sunt demontabile.

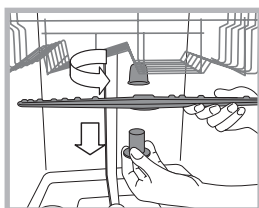

Pentru demontarea stropitorului superior, rotiți piulița din plastic în sens invers acelor de ceasornic. Stropitorul superior trebuie remontat cu partea care are cel mai mare număr de orificii orientată în sus.

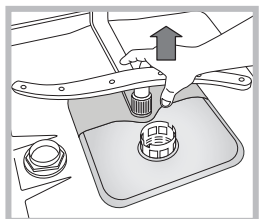

Pentru a demonta stropitorul inferior, apăsați cele două clapete laterale și trageți stropitorul în sus.

Curățirea filtrului de intrare a apei*

Dacă conductele de apă sunt noi sau au rămas neutilizate timp îndelungat, înainte de racordare lăsați apa să curgă până când devine limpede și lipsită de impurități. Fără această măsură de precauție, există riscul ca punctul de intrare a apei să se înfunde, deteriorând astfel mașina.

- ⚠ Periodic, curățați filtrul de la alimentarea cu apă, aflat la gura de ieșire a robinetului.
- Închideți robinetul de apă.
- Deșurubați capătul furtunului de alimentare cu apă, scoateți filtrul și curățați-l cu grijă sub un jet de apă.
- Montați la loc filtrul și înșurubați furtunul.

Curățarea filtrelor

Grupul de filtrare este compus din trei filtre care purifică apa de spălare de resturile de mâncare și o recirculă: pentru a obține rezultate bune la spălare, este necesară curățarea acestor filtre.

⚠ Curățați regulat filtrele.

⚠ Mașina de spălat vase nu poate fi utilizată fără filtre sau cu filtrele desprinse.

• După câteva spălări, controlați ansamblul de filtrare și, dacă este nevoie, curățați-l cu grijă cu apă și o perie nemetalică, conform instrucțiunilor de mai jos:

1. rotiți filtrul cilindric **C** în sens invers acelor de ceasornic și extrageți-l (fig. 1).
2. Apăsați ușor aripioarele laterale și scoateți paharul filtrului **B** (Fig. 2);
3. Scoateți placa filtrului din inox **A**. (fig. 3).
4. Inspectați prin orificiul de control și înlăturați eventualele resturi de alimente. **NU ÎNLĂTURAȚI NICIODATĂ** protecția pompei de spălare (element de culoare neagră) (fig. 4).

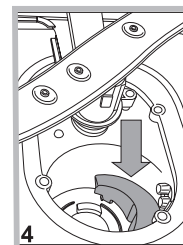
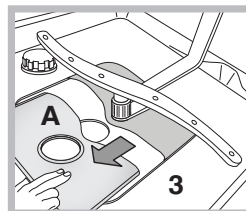
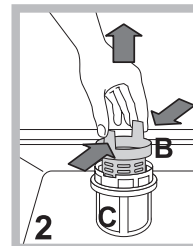
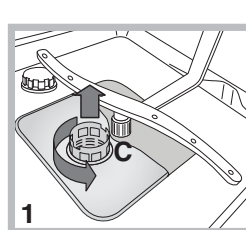

După curățarea filtrelor, montați din nou grupul de filtrare și așezați-l corect în locașul său; este extrem de important pentru o bună funcționare a mașinii de spălat vase.

În cazul absenței dvs. pentru intervale de timp îndelungate

- Debransați conexiunile electrice și închideți robinetul de apă.
- Lăsați ușa mașinii întredeschisă.
- La întoarcere, efectuați un ciclu de spălare în gol.

* Prezent numai la anumite modele.

Anomalii și remedii

RO

În cazul în care aparatul prezintă anomalii de funcționare, controlați următoarele aspecte înainte de a apela la serviciul de Asistență.

Anomalii:	Cauze posibile / Rezolvare:
Mașina de spălat vase nu pornește sau nu răspunde la comenzi	<ul style="list-style-type: none"> • Robinetul de apă nu este deschis. • Opriți mașina de la butonul ON/OFF, porniți-o din nou după aproximativ un minut și resetați programul. • Ștecherul nu este introdus corect în priza de curent sau schimbați priza de curent. • Ușa mașinii nu este corect închisă.
Ușa nu se închide	<ul style="list-style-type: none"> • Verificați că coșurile sunt introduse până la capăt. • Încuietoarea a declanșat; împingeți energic ușa până când auziți "clack".
Mașina de spălat vase nu evacuează apa.	<ul style="list-style-type: none"> • Programul de spălare nu s-a terminat încă. • Furtunul de evacuare a apei este îndoit (<i>a se consulta capitolul Instalare</i>). • Canalul de scurgere este înfundat. • Filtrul este înfundat de resturi de alimente. • Controlați înălțimea furtunului de golire.
Mașina de spălat vase face zgomot.	<ul style="list-style-type: none"> • Vasele se lovesc unele de altele sau de pulverizatoare. Amplasați corect vasele și verificați dacă pulverizatoarele au loc suficient pentru a se putea roti. • Prezența excesivă a spumei: detergentul nu a fost corect dozat sau nu corespunde utilizării în mașina de spălat vase. (<i>vezi capitolul Detergentul și folosirea mașinii de spălat vase</i>). Nu prespălați de mână vasele.
Pe vase și pahare există depuneri de calcar sau o peliculă albă.	<ul style="list-style-type: none"> • Lipsește sarea de dedurizare. • Reglarea durtății apei nu este corectă; măriți valorile. (<i>vezi capitolul Sare de dedurizare și Agent de limpezire</i>). • Capacul rezervorului de sare nu este bine închis. • Agentul de limpezire s-a terminat sau a fost insuficient dozat.
Pe vase și pahare există linii sau urme albastrii.	<ul style="list-style-type: none"> • Agentul de limpezire a fost dozat în mod excesiv.
Vasele nu sunt uscate.	<ul style="list-style-type: none"> • A fost selectat un program fără uscare. • Agentul de limpezire s-a terminat. (<i>vezi capitolul Sare de dedurizare și Agent de limpezire</i>). • Reglarea agentului de limpezire nu este corectă. • Vasele sunt din material antiaderent sau din plastic; este normală prezența picăturilor de apă.
Vasele nu sunt curate.	<ul style="list-style-type: none"> • Vasele nu sunt așezate corect. • Pulverizatoarele nu au loc suficient pentru a se putea roti, blocate de vase. • Programul de spălare este prea slab (<i>a se consulta capitolul Programe</i>). • Prezența excesivă a spumei: detergentul nu a fost corect dozat sau nu corespunde utilizării în mașina de spălat vase. (<i>vezi capitolul Detergentul și folosirea mașinii de spălat vase</i>). • Capacul rezervorului cu agent de limpezire nu a fost corect închis. • Filtrul este murdar sau înfundat (<i>a se consulta capitolul Întreținerea și îngrijirea mașinii</i>). • Lipsește sarea de dedurizare (<i>vezi capitolul Sare de dedurizare și Agent de limpezire</i>). • Asigurați-vă că înălțimea farfuriilor este compatibilă cu reglarea coșului. • Orificiile dispozitivelor de stropit sunt înfundate. (<i>a se consulta capitolul Întreținerea și îngrijirea</i>).
Mașina de spălat vase nu încarcă apă este blocată cu indicatoare intermitente	<ul style="list-style-type: none"> • Nu există apă în rețeaua de alimentare sau robinetul este închis. • Furtunul de alimentare cu apă este îndoit (<i>a se consulta capitolul Instalare</i>). • Filtrele sunt înfundate; trebuie să fie curățate. (<i>a se consulta capitolul Întreținerea și îngrijirea</i>). • Evacuarea este înfundată; trebuie să fie curățată. • După ce ați efectuat operațiunile de verificare și curățare, opriți și porniți mașina de spălat vase și porniți un ciclu nou de spălare. • Dacă problema persistă, închideți robinetul de apă, scoateți din priză și contactați centrul de asistență.

* Prezent numai la anumite modele.

400011209840

11/2017 jk - Xerox Fabriano



RO