

ĎAKUJEME VÁM ZA ZAKÚPENIE VÝROBKU ZNAČKY WHIRLPOOL.

Ak chcete získať kompletnejšiu pomoc, zaregistrujte svoj spotrebič na internetovej stránke www.whirlpool.eu/register



Pred použitím zariadenia si pozorne prečítajte Príručku o bezpečnosti a ochrane zdravia.

! Pred použitím stroja je dôležité, aby boli odstránené prepravné skrutky. Ďalšie informácie, ako ich odstrániť, nájdete v Inštaláčnej príručke.

OVLÁDACÍ PANEL

1. Tlačidlo ZAP./VYP.
2. Tlačidlo DETSKÁ POISTKA
3. Tlačidlo ČISTENIE
4. Kontrolky ČISTENIE
5. Tlačidlo a kontrolka ŠTART/PAUZA
6. Tlačidlá a kontrolky MOŽNOSTI
7. Tlačidlo ONESKORENÝ ŠTART
8. Tlačidlo ODS TREĎOVANIE
9. Tlačidlo TEPLOTA
10. VOLIČ PRACIEHO CYKLU

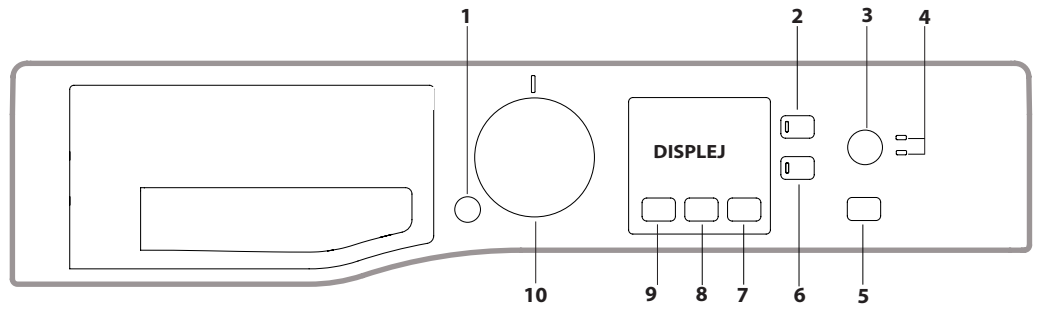

TABUĽKA PRACÍCH CYKLOV

Prací cyklus	Teplota		Maximálna rýchlosť odstredovania (ot./min)	Max. náplň (kg)	Doba trvania (h : m)	Pracie prostriedky a prísady		Odporúčaný prací prostriedok		Zvyšková vlhkosť % (****)	Spotreba energie (kWh)	Celková spotreba vody (l)	Teplota prádla (°C)
	Nastavenie	Rozsah				Pranie	Aviváž	Práškový prací prostriedok	Tekutý prací prostriedok				
1	40 °C	☼ - 40 °C	1200	6.0	**	●	○	✓	-	-	-	-	-
2	40 °C	☼ - 40 °C	1200	3.0	**	●	○	-	✓	-	-	-	-
3	40 °C	☼ - 60 °C	1200	6.0	4:00	●	○	✓	✓	50	1,00	53	45
4	40 °C	☼ - 60 °C	1200	3.5	2:55	●	○	✓	✓	40	0,80	55	43
5	30 °C	☼ - 30 °C	1200 (****)	3.0	0:30	●	○	-	✓	73,4	0,12	26,2	27
6	30 °C	☼ - 30 °C	800	3.0	**	●	○	-	✓	-	-	-	-
7	40 °C	☼ - 40 °C	1200	6.0	**	●	○	-	✓	-	-	-	-
8	40 °C	☼ - 40 °C	800	1.5	**	●	○	-	✓	-	-	-	-
9	40 °C	40 °C	1151	6.0	3:18	●	○	✓	✓	53	0,80	50	45
			1151	3.0	2:36	●	○	✓	✓	53	0,45	38	40
			1151	1.5	2:36	●	○	✓	✓	53	0,24	37	30
10	20 °C	☼ - 20 °C	1200	6.0	1:50	●	○	-	✓	64,3	0,15	25	22
11	60 °C	☼ - 90 °C	1200	6.0	2:30	●	○	✓	✓	64,1	0,56	40,5	55
12	60 °C	40 °C - 60 °C	1200	3.0	**	●	○	✓	✓	-	-	-	-
13	30 °C	☼ - 30 °C	600 (****)	1.0	**	●	○	-	✓	-	-	-	-
14	60 °C	☼ - 60 °C	1200	6.0	**	●	○	✓	✓	-	-	-	-
Plákanie a odstredovanie	-	-	1200	6.0	**	-	○	-	-	-	-	-	-
Odstredovanie a vypúšťanie *	-	-	1200	6.0	**	-	-	-	-	-	-	-	-

● Požadované dávkovanie ○ Voliteľné dávkovanie

Doba trvania cyklu, uvádzaná na displeji alebo v návode na použitie, predstavuje odhad na základe štandardných podmienok. Skutočná doba trvania sa môže líšiť v závislosti od viacerých faktorov, ako sú teplota a tlak privádzanej vody, teplota okolia, množstvo pracieho prostriedku, množstvo a typ náplne bubna, vyváženie náplne a ďalšie doplnkové možnosti. Hodnoty uvedené pre iné programy, ako program Eco 40-60, sú len orientačné.

1) Eco 40-60 – Skúšobný prací cyklus v súlade s nariadením EÚ 2019/2014 „Ekodizajn“. Najefektívnejší program z hľadiska spotreby energie a vody na pranie normálne znečisteného bavlneného prádla.

Poznámka: hodnoty rýchlosti odstredovania, zobrazené na displeji, sa môžu mierne odlišovať od hodnôt uvedených v tabuľke.

Pre všetky skúšobné zostavy:

- 2) Dlhý cyklus bavlny: nastavte prací program 3 s teplotou 40 °C.
- 3) Dlhý cyklus syntetiky: nastavte prací cyklus 4 s teplotou 40 °C.

POPIS VÝROBKU

1. Veko
2. Zásuvka dávkovača pracích prostriedkov
3. Ovládací panel
4. Rukoväť
5. Dvierka
6. Vypúšťacie čerpadlo (za lištou)
7. Lišta (odnímateľná)
8. Nastaviteľné nožičky (2)

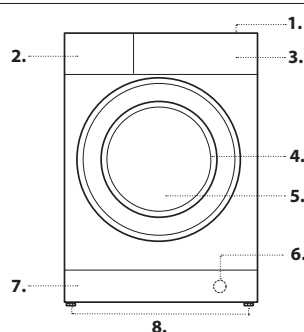

* Volbou cyklu a vylúčením cyklu odstredovania dôjde len k vypusteniu vody z práčky.

** Dĺžku pracích cyklov je možné kontrolovať na displeji.

*** Po ukončení programu a odstredovania pri maximálnej zvoliteľnej rýchlosti odstredovania, v rámci prednastavenia programu.

**** Na displeji sa zobrazí navrhovaná rýchlosť odstredovania ako predvolená hodnota.

6th Sense – technológia senzorov prispôbuje vodu, energiu a trvanie programu vašej náplni bielizne.

ZÁSUVKA DÁVKOVAČA PRACÍCH PROSTRIEDKOV

Priehradka *:
Do tejto priehradky nekladajte prací prostriedok.

Priehradka 1: Prací prostriedok na pranie (práškový alebo tekutý)
Pri použití tekutého pracieho prostriedku, musí byť pre správne dávkovanie použitá plastová prepážka **A** (je súčasťou).

Pri použití práškoveho pracieho prostriedku umiestnite prepážku do drážky **B**.

Priehradka 2: Prísady (aviváže a pod.)
Hladina aviváže nesmie prekročiť úroveň „MAX.“.

! Postupujte podľa pokynov uvedených na obale pracieho prostriedku. ! Nepoužívajte prací prostriedky na pranie v rukách; vytvárajú príliš mnoho peny.

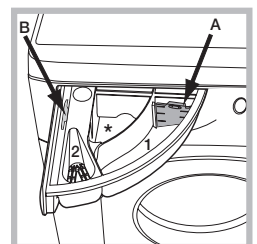

PRACIE CYKLY

Postupujte podľa symbolov na štítku s informáciami o praní odevu. Hodnota, uvedená na symbole, je maximálna odporúčaná teplota na pranie odevu.



Odstránenie škvŕn 40 °C

Tento cyklus je vhodný pre veľmi znečistené odevy s odolnými farbami. Zabezpečuje, že je nadradený štandardnej práci triede (trieda A). Pri spustení programu nemiešajte odevy rôznych farieb. Odporúčame používať práškový prací prostriedok. Ak sú odolné škvŕny, odporúča sa predbežná úprava so špeciálnymi prísadami.

Rýchle odstránenie škvŕn

Tento cyklus je ideálny na každodenné pranie prádla v priebehu 60 min. Je ideálny pre zmiešané tkaniny a farebné prádlo.

Bavlna

Tento prací program je vhodný na pranie uterákov, spodnej bielizne, obrusov atď., ktoré sú vyrobené z odolného plátna a bavlny, a sú mierne až silno znečistené.

Syntetika

Jedná sa o špecifický cyklus pre syntetické prádlo. Ak sú na prádle odolné nečistoty, je možné zvýšiť teplotu až na 60 °C a je možné použiť aj práškový prací prostriedok.

Rýchle pranie 30 min

Tento cyklus je vhodný na pranie ľahko znečistených odevov v krátkom čase. Nie je vhodný na vlnu, hodváb a odevy, ktoré sú určené na ručné pranie.

Tmavé prádlo

Prací cyklus určený na pranie tmavého prádla. Tento prací cyklus bol navrhnutý pre dlhodobé zachovanie tmavých farieb.

Pre dosiahnutie optimálnych výsledkov pri praní tmavého prádla odporúčame použiť tekutý prací prostriedok.

Zmiešané prádlo

Slúži na spoločné pranie zmiešaného a farebného prádla.

Vlna - Wool Care

Prací cyklus tohto zariadenia na pranie vlny bol schválený spoločnosťou The Woolmark Company na pranie vlnených odevov v práčke, za predpokladu, že pranie prebieha v súlade s pokynmi, uvedenými na štítku odevu a s pokynmi, vydanými výrobcom tejto práčky. Symbol spoločnosti Woolmark je v mnohých krajinách značkou certifikácie. (M2238)



Eco 40-60

Tento cyklus slúži na pranie bežne znečistených bavlnených odevov, ktoré sa môžu prať pri teplotách 40 °C alebo 60 °C spoločne v jednom cykle. Toto je štandardný program na pranie bavlny a je najefektívnejší z hľadiska spotreby vody a energie.

20 °C

Na pranie mierne znečistených bavlnených odevov pri teplote 20 °C.

Biele

Pre silno znečistené biele a odolné farby.

Antialergický cyklus

Použite tento program na odstránenie najväčších alergénov ako je peľ, roztoče a mačacie a psie chlpy.

Hodváb

Jedná sa o cyklus určený na pranie hodvábného prádla. Odporúčame vám použiť špeciálny prací prostriedok, ktorý bol navrhnutý pre pranie jemnej bielizne.

Postelne a kúpeľňové prádlo

Na pranie domácej bielizne v jednom cykle. Optimalizuje použitie aviváže a umožňuje šetrenie času a elektriny. Odporúčame používať práškový prací prostriedok.

Plákanie a odstredovanie

Tento cyklus bol navrhnutý na plákanie a odstredovanie prádla.

Odstredovanie a vypúšťanie

Jedná sa o cyklus určený na odstredovanie a vypúšťanie vody.

DISPLEJ

Displej je užitočný pri programovaní práčky a poskytuje veľa informácií.





Bude zobrazená doba trvania jednotlivých programov, ktoré sú k dispozícii, a po zahájení cyklu doba zostávajúca do jeho ukončenia; v prípade nastavenia ONESKORENÝ ŠTART bude zobrazená doba zostávajúca do zahájenia zvoleného programu.

Okrem toho, pri stlačení príslušného tlačidla budú zobrazené maximálne hodnoty rýchlosti odstredovania a teploty, ktoré zariadenie môže dosiahnuť, v závislosti od nastaveného programu, alebo naposledy zvolené hodnoty, ak sú kompatibilné s nastaveným umývacím cyklom.

Indikátor zaistených dvierok

Keď svieti tento symbol, signalizuje, že dvierka sú zaistené. Aby ste zabránili akémukoľvek poškodeniu, pred otvorením dvierok počkajte na zhasnutie uvedeného symbolu.



Pre otvorenie dvierok počas prebiehajúceho cyklu stlačte tlačidlo ŠTART/PAUZA  dvierka je možné otvoriť po zhasnutí symbolu .

PRVÉ POUŽITIE

Po inštalácii spotrebiča spustte ešte pred prvým použitím prací cyklus s pracím prostriedkom, ale bez prádla, a to nastavením cyklu „Samočistenie“.

KAŽDODENNÉ POUŽITIE

Pripravte prádlo podľa pokynov uvedených v časti "TIPY A ODPORÚČANIA".



- Stlačte tlačidlo ZAP./VYP.  kontrolka, týkajúca sa ŠTARTU/PAUZY  bude pomaly blikať.

- Otvorte dvierka. Vložte prádlo a dbajte na to, aby nedošlo k prekročeniu maximálneho zaťaženia, uvedeného v tabuľke pracích cyklov.

- Vytiahnite zásuvku dávkovača pracích prostriedkov a nalejte prací prostriedok do príslušných priehradiek, ako je to popísané v časti „ZÁSUVKA DÁVKOVAČA PRACÍCH PROSTRIEDKOV“.

- Zatvorte dvierka.



- Vyberte požadovaný prací cyklus.

- Opakované stlačenie tlačidla  spôsobí postupné zníženie teploty, až po nastavenie prania v studenej vode „OFF“. Opakovaným stlačením tlačidla  postupne znížite rýchlosť odstredovania, až po jeho úplné vylúčenie (nastavenie „OFF“). Stlačením tlačidiel sa obnovia maximálne povolené hodnoty pre zvolený cyklus.



- Zvoľte požadované možnosti.

ZAHÁJENIE CYKLU





Stlačte tlačidlo ŠTART/PAUZA .

Zariadenie zamkne dvierka (zapne sa symbol ) a bubon sa začne otáčať; dôjde k odisteniu dvierok (vypne sa symbol ) a k ich následnému opätovnému zaisteniu (zapne sa symbol ) ako prípravnej fázy každého pracieho cyklu. Zvuk „zavaknutie“ je súčasťou mechanizmu zaistenia dvierok. Voda vstúpi do bubna a zaháji fázu prania, akonáhle sú dvierka zaistené.



PRERUŠENIE CYKLU

Pre pozastavenie pracieho cyklu znovu stlačte tlačidlo ŠTART/PAUZA  kontrolka bude blikať. Ak chcete spustiť cyklus prania z miesta, kde bol prerušený, znovu stlačte tlačidlo ŠTART/PAUZA .

OTVORENIE DVERÍ, AK JE TO POTREBNÉ



Po spustení cyklu sa rozsvieti symbol , aby signalizoval, že otvorenie dvierok nie je možné. Počas chodu prania zostávajú dvere zamknuté. Pre otvorenie dvierok počas cyklu, napríklad kvôli pridaniu alebo vybratiu oblečenia, stlačte tlačidlo ŠTART/PAUZA  kvôli prerušeniu cyklu; kontrolka začne blikať. Keď symbol  nesvieti, je možné otvoriť dvierka. Stlačte ŠTART/PAUZA  znova, aby cyklus pokračoval.

ZMENA PREBIEHAJÚCEHO PRACIEHO CYKLU

Pre zmenu prebiehajúceho cyklu pozastavte prací cyklus tlačidlom ŠTART/PAUZA  (príslušná kontrolka začne blikať); potom zvoľte požadovaný cyklus a znovu stlačte tlačidlo ŠTART/PAUZA .

! Na zrušenie už spusteného cyklu stlačte a podržte stlačené tlačidlo ZAP./VYP.  Cyklus sa zastaví a zariadenie sa vypne.

NA KONCI PRACIEHO CYKLU

Ukončenie cyklu bude signalizované zobrazením nápisu „END“ (KONIEC) na displeji; po zhasnutí symbolu  bude možné otvoriť dvierka. Otvorte dvierka, vyložte prádlo a vypnite zariadenie. Ak nestlačíte tlačidlo ZAPNÚŤ/VYPNÚŤ , práčka sa po asi 10 minútach automaticky vypne.

MOŽNOSTI

- Keď zvolená možnosť nie je kompatibilná s nastaveným pracím cyklom, kontrolka bude blikať a daná možnosť nebude aktivovaná.

Extra plákanie

Voľba tejto možnosti umožňuje zvýšenie účinnosti plákania a úplné odstránenie pracieho prostriedku. Je zvlášť užitočná pre citlivú pokožku.

Oneskorený štart

Ak chcete pre vybraný cyklus zvoliť oneskorený štart, stlačte opakovane odpovedajúce tlačidlo, až do dosiahnutia požadovanej doby oneskorenia. Keď je táto možnosť aktivovaná, na displeji sa rozsvieti symbol . Ak chcete zrušiť nastavenie oneskoreného štartu, stlačte tlačidlo, kým sa na displeji nezobrazí „OFF“ (VYPNUTIE).



Teplota



Každý prací cyklus má prednastavenú teplotu. Pre zmenu teploty stlačte tlačidlo . Hodnota sa zobrazí na displeji.

Odstredovanie





Každý prací cyklus má prednastavenú rýchlosť odstredovania. Pre zmenu rýchlosti odstredovania stlačte tlačidlo . Hodnota sa zobrazí na displeji.

Čistenie

Možnosť  umožňuje optimalizovať pranie v závislosti na úrovni znečistenia tkanín a na požadovanej intenzite pracieho cyklu. Pre veľmi znečistené odevy opakovane stlačte tlačidlo  až do dosiahnutia úrovne  „**Intenzívne pranie**“. Táto úroveň zaručuje vysoko výkonné pranie vďaka väčšiemu množstvu vody, použitej v počiatočnej fáze cyklu a kvôli zvýšeným otáčkam bubna. Je užitočná pri odstraňovaní veľmi odolných škvŕn.

Pre mierne znečistené prádlo, alebo pre jemné zaobchádzanie s tkaninami, opakovane stlačte tlačidlo , až do dosiahnutia úrovne  „**Jemné pranie**“. Cyklus zníži otáčky bubna, aby sa dosiahli výsledky prania, ktoré sú ideálne pre chústovité prádlo.

DETSKÁ POISTKA

Pre aktiváciu zamknutia ovládacieho panelu stlačte a držte stlačené tlačidlo  približne na 2 sekundy. Keď svieti symbol , ovládací panel je zamknutý (s výnimkou tlačidla ZAP./VYP. ). Tým sa zabráni náhodným zmenám v pracích cykloch, najmä ak sú doma deti. Ak chcete deaktivovať uzamknutie ovládacieho panela, približne na 2 sekundy stlačte a podržte stlačené tlačidlo .

TIPY A ODPORÚČANIA

Rozdeľte prádlo podľa:

Typu látky (bavlna, zmesové vlákna, syntetické látky, vlna, odevy na ručné pranie). Farby (oddelte farebné prádlo od bieleho, vyperte nové farebné odevy samostatne). Jemné (drobné odevy - ako napríklad nylonové pančuchy - a predmety s háčikmi - ako podprsenky: vložte do vrečka na textílie).

Vyprázdňte vrecká:

Predmety ako mince alebo zapaľovače môžu poškodiť práčku a bubon. Skontrolujte všetky gombíky.

Dozriavajte odporúčané dávkovanie pracích prostriedkov / prísad

Optimalizujú výsledok čistenia, zabráňujú hromadeniu zvyškov nadbytočného pracieho prostriedku vo vašej bielizni a šetria finančné prostriedky.

Používajte nízku teplotu a dlhšie trvanie

Najúčinnejšie programy z hľadiska spotreby energie sú vo všeobecnosti tie, ktoré využívajú nižšie teploty a trvajú dlhšie.

Sledujte veľkosť náplne

Aby ste šetrili vodou a energiou, plňte svoju práčku do kapacity uvedenej v „TABUĽKA PRACÍCH CYKLOV“.

Hluk a zvyšková vlhkosť

Ovplyvňuje ich rýchlosť odstredovania: čím vyššia je rýchlosť odstredovania, tým vyšší je hluk a nižší obsah zvyškovej vlhkosti.

STAROSTLIVOSŤ A ÚDRŽBA

Pred vykonaním čistenia a údržby vypnite práčku a odpojte ju od elektrickej siete. Na čistenie práčky nepoužívajte horľavé kvapaliny. Práčku pravidelne čistite a udržiavajte (najmenej 4-krát ročne).

Odpojte zdroj vody a elektrickej energie

Po každom praní zatvorte vodovodný kohútik. Tým sa obmedzí opotrebovanie rozvodu vody v práčke a zabráni sa tak úniku. Pri čistení a počas všetkých údržbárskych prác odpojte práčku.

Čistenie práčky

Vonkajšie časti a gumové komponenty spotrebiča je možné čistiť pomocou mäkkej handričky, namočenej vo vlažnej mydlovej vode. Nepoužívajte rozpúšťadlá ani abrazíva.

Práčka je vybavená cyklom „Automatické čistenie“ na čistenie jej vnútorných častí; musí byť spustený bez akejkoľvek náplne prádla v bubne. Pre optimalizáciu tohto cyklu je možné pridať ďalší prací prostriedok (10 % množstva, uvedeného pre mierne znečistené oblečenie) alebo špeciálne prísady na čistenie práčky. Odporúčame spustiť čistiaci cyklus každých 40 pracích cyklov.

Pre aktiváciu programu stlačte tlačidlo  na dobu 5 sekúnd.

Cyklus bude zahájený automaticky a bude trvať približne 70 minút. Pre zastavenie cyklu stlačte tlačidlo ŠTART/PAUZA .

Čistenie zásuvky dávkovača pracích prostriedkov

Odstráňte zásuvku na dávkovanie pracích prostriedkov zdvihnutím a vytiahnutím smerom von. Umyte ju pod tečúcou vodou; tento postup by sa mal vykonávať pravidelne.

Starostlivosť o dvere a bubon

Vždy nechajte otvorené okienko dverí, aby sa zabránilo tvorbe nepríjemných zápachov.

Čistenie čerpadla

Práčka je vybavená samočistiacim čerpadlom, ktoré nevyžaduje žiadnu údržbu. Malé predmety (ako mince alebo gombíky) môžu niekedy spadnúť do ochrannej predkomory umiestnenej v spodnej časti čerpadla. ! Uistite sa, že prací cyklus skončil a zariadenie odpojte od elektrickej siete. Prístup do predkomory:

1. Odmontujte krycí panel na prednej strane zariadenia zasunutím skrutkovača do stredu a bokov panelov a použite ho ako páku.
2. Uvoľnite kryt vypúšťacieho čerpadla otáčaním proti smeru hodinových ručičiek: únik malého množstva vody je bežným javom.
3. Dôkladne vyčistite vnútro.
4. Priskrutkujte späť kryt.
5. Umiestnite panel späť na miesto a pred zatlačením panelu na spotrebiči sa uistite, že háčiky sa nachádzajú na svojom mieste.

Kontrola prívodnej hadice

Skontrolujte prívodnú hadicu vody aspoň raz za rok. Ak je prasknutá alebo zlomená, je potrebné ju vymeniť: v priebehu pracieho cyklu by mohol vysoký tlak vody hadicu roztrhnúť.

! Nikdy nepoužívajte hadice, ktoré už boli použité.

PRÍSLUŠENSTVO

Obráťte sa na našu servisnú službu, aby sme overili, či je pre tento model práčky k dispozícii nasledujúce príslušenstvo.

Súprava na stohovanie

Pomocou tohto príslušenstva môžete upevniť bubnovú sušičku na hornú časť vašej práčky, aby ste ušetrili miesto a uľahčili nakladanie a vykladanie bubnovej sušičky.





PREPRAVA A MANIPULÁCIA

Nedvíhajte práčku uchopením z hornej časti.

Odpojte spotrebič a zatvorte ventil prívodu vody. Skontrolujte, či je zásuvka dávkovača pracích prostriedkov dobre uzavretá. Odpojte hadicu prívodu vody od ventilu, a potom odpojte aj vypúšťaciu hadicu. Vyprázdňte všetku vodu zostávajúcu v hadiciach a zaistite ich tak, aby sa počas prepravy nepoškodili. Zaskrutkujte späť skrutky pre prepravu. V opačnom poradí zopakujte postup odstraňovania prepravných skrutiek popísaný v „Pokynoch pre inštaláciu“.

IDENTIFIKÁCIA A RIEŠENIE PROBLÉMOV

Môže sa stať, že vaša práčka prestane správne fungovať. Skôr ako sa obrátite na servisnú službu sa uistite, že problém nie je možné ľahko vyriešiť pomocou nasledujúceho zoznamu.

Poruchy	Možné príčiny/riešenie
Práčka sa nespustí.	Spotrebič nie je pripojený do zásuvky, alebo má zástrčku málo zastrčenú do zásuvky a nedošlo ku kontaktu. V dome je vypnutá elektrina.
Prací cyklus sa nespustí.	Dvierka práčky nie sú správne zatvorené. Nebolo stlačené tlačidlo ZAP./VYP.  Nebolo stlačené tlačidlo ŠTART/PAUZA  Nie je otvorený ventil prívodu vody. Bol nastavený oneskorený štart.
Práčka sa nenaplní vodou (na displeji sa zobrazí „H2O“).	Prívodná hadica nie je pripojená k ventilu prívodu vody. Hadica je ohnutá. Nie je otvorený ventil prívodu vody. V rozvode vody v dome nie je voda. Tlak je príliš nízky. Nebolo stlačené tlačidlo ŠTART/PAUZA 
Práčka nepretržite napúšťa a vypúšťa vodu.	Vypúšťacia hadica nie je umiestnená vo výške od 65 do 100 cm od podlahy. Voľný koniec hadice je ponorený do vody. Odtokový rozvod v stene nie je vybavený odvzdušňovacou rúrkou. Ak problém pretrváva aj po týchto kontrolách, zatvorte prívod vody, vypnite spotrebič a obráťte sa servisnú službu. Ak sa domácnosť nachádza na jednom z vyšších poschodí budovy, môžu sa vyskytnúť problémy, súvisiace so sifónovým efektom, ktorý spôsobuje, že práčka nepretržite napúšťa a vypúšťa vodu. V predaji sú k dispozícii špeciálne protisifónové ventily, ktoré pomáhajú predchádzať tomuto problému.
Nedochádza k vypusteniu vody z práčky alebo k odstredovaniu.	Nastavený cyklus nezahŕňa vypustenie: pri niektorých cykloch musí byť spustené manuálne. Vypúšťacia hadica je ohnutá. Odtokové potrubie je upchaté.
Počas cyklu odstredovania práčka veľmi vibruje.	Počas inštalácie nebol bubon správne odistený. Práčka nie je vyrovnaná vo vodorovnej polohe. Práčka je zastrčená medzi nábytkom a stenou.
Z práčky uniká voda.	Hadica prívodu vody nie je správne zaskrutkovaná. Zásuvka dávkovača pracích prostriedkov je upchatá. Vypúšťacia hadica nie je správne pripojená.
Kontrolky „Možnosti“ a ŠTART/PAUZA  rýchlo blikajú a na displeji je zobrazený kód chyby (napr.: F-01, F-...).	Zariadenie vypnite a odpojte od elektrickej siete, počkajte približne 1 minútu a znovu ho zapnite. Ak problém pretrváva, obráťte sa na servisnú službu.
Vzniká príliš mnoho peny.	Prací prostriedok nie je vhodný na pranie v práčke (na jeho obale by mal byť uvedený text typu „pre práčky“, „pre práčky aj na ručné pranie“ alebo podobne). Použilo sa príliš veľa pracieho prostriedku.

PREDVÁDZACÍ REŽIM: pre deaktiváciu tejto funkcie VYPNITE práčku. Potom stlačte tlačidlo „Štart/Pauza“  a v priebehu 5 sekúnd stlačte aj tlačidlo „ZAP./VYP.“  a podržte ho stlačené po dobu 2 sekúnd.



Regulačná dokumentácia, štandardná dokumentácia, objednávanie náhradných dielov a ďalšie informácie o výrobku môžete nájsť:

- prostredníctvom návštevy našej internetovej stránky docs.whirlpool.eu a parts-selfservice.whirlpool.com
- Pomocou kódu QR
- Prípadne kontaktujte naše oddelenie popredajného servisu (telefónne číslo je uvedené v záručnej brožúre). Pri kontaktovaní oddelenia popredajného servisu uveďte kódy, ktoré sa nachádzajú na identifikačnom štítku vášho výrobku.

Informácie pre používateľa o opravách a údržbe nájdete na www.whirlpool.eu

Informácie o modeli je možné získať pomocou kódu QR uvedeného na energetickom štítku. Na štítku je uvedený aj identifikátor modelu, pomocou ktorého je možné prezerať portál registra na adrese <https://eprel.ec.europa.eu>.

