

**DANK U WEL VOOR UW AANKOOP VAN EEN WHIRLPOOL PRODUCT**

Voor verdere assistentie kunt u het apparaat registreren op www.whirlpool.eu/register



Lees de instructies aandachtig voordat u het apparaat gebruikt.

EERSTE GEBRUIK

Wacht minstens twee uren na de installatie vooraleer het apparaat aan te sluiten op het stopcontact. Nadat de stekker in het stopcontact is gestoken, begint het apparaat automatisch te werken. De ideale opslagtemperaturen voor etenswaar zijn vooraf in de fabriek afgesteld.

Na het inschakelen van het apparaat dient u 4-6 uur te wachten tot de juiste opslagtemperatuur voor een normaal gevuld apparaat is bereikt. Breng het antibacteriële filter tegen onaangename geuren op de ventilator aan, zoals aangeduid in de filterverpakking (indien aanwezig). Als het geluidssignaal afgaat, betekent dit dat het temperatuuralarm in werking is getreden: druk op de knop om de geluidsalarmen uit te schakelen.

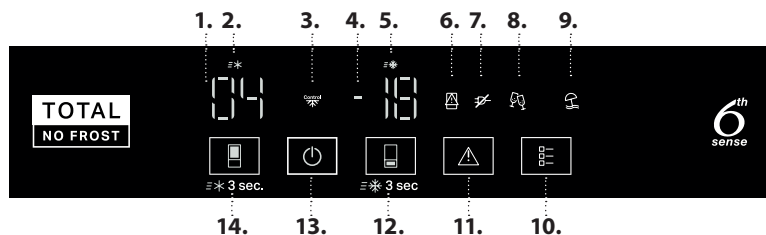
BEDIENINGSPANEEL

1. Cijfers koelkasttemperatuur
2. Controlelampje Fast Cool (Snel koelen)
3. Lampje Precisiecontrole
4. Cijfers vriezertemperatuur
5. Controlelampje Fast Freeze (Snelvriezen)
6. Controlelampje deur open
7. Controlelampje black-out
8. Controlelampje Party (Feestmodus)
9. Controlelampje Vacation (vakantiemodus)
10. Modustoets
11. Alarm stoppen-toets
12. Vriezertemperatuur/toets Fast Freeze (Snel vriezen) (3 sec)
13. Toets Stand-by (3 sec)
14. Koelkasttemperatuur/toets Fast Cool (Snel koelen) (3 sec)

TEMPERATUUR KOELVAK

Er kan een andere temperatuur worden ingesteld met behulp van de toets (14).

Aanbevolen instellingen: +4 °C

FAST COOL (SNEL KOELEN)

Druk 3 seconden op de knop (14) om het koelcompartiment snel te koelen. Wanneer de functie wordt ingeschakeld, gaat het pictogram (2) branden.

De functie wordt na 6 uur automatisch uitgeschakeld of kan handmatig worden uitgeschakeld door nogmaals 3 seconden op de toets (14) te drukken.

AAN/STAND-BY

Druk 3 seconden op de knop (13) om het apparaat in stand-by te zetten.

In de stand-by gaat het licht in het koelvak niet branden. Druk nogmaals kort op de toets om het apparaat opnieuw in te schakelen.

TEMPERATUUR DIEPVRIESCOMPARTIMENT

Er kan een andere temperatuur worden ingesteld met behulp van de toets (12).

Aanbevolen instellingen: -18 °C

TEMPERATUURDISPLAY

Het display toont de temperatuur van het koelkastcompartiment tussen 2 °C en 8 °C (zie bedieningspaneel, cijfers koelkasttemperatuur 1) en de temperatuur van het diepvriescompartiment tussen -16 °C en -24 °C (zie bedieningspaneel, cijfers diepvriestemperatuur 4).

Raadpleeg de aanbevolen instelling en bewaartijden in de online gebruikershandleiding om voedselverspilling tegen te gaan.

FAST FREEZE (SNELVRIEZEN)

Gebruik de functie Snelvriezen voordat u een grote hoeveelheid etenswaren in de vriezer plaatst, zodat de etenswaren optimaal worden bewaard.

Druk op de knop (12) totdat het pictogram (5) wordt weergegeven om de functie in te stellen.

De functie wordt na 26 uur automatisch uitgeschakeld, of kan handmatig worden uitgeschakeld door een andere vriezertemperatuur te kiezen.

Opmerking: voorkom dat verse etenswaar in contact komt met reeds ingevroren etenswaar. De laden kunnen worden verwijderd en het voedsel kan rechtstreeks op de bodem van het vak worden geplaatst om de koelsnelheid te optimaliseren.

HET GELUIDSALARM UITSCHAKELEN

Druk kort op de toets (11) om het geluidsalarm uit te schakelen.

MODUSTOETS

Om uit 2 of meer beschikbare opties te kiezen. Druk op MODE om de eerste optie te selecteren.

Druk meerdere keren op MODE om verdere opties te selecteren.

De volgende opties zijn beschikbaar:

1 keer drukken: De 1^e optie wordt getoond (feestmodus); De modustoets licht op

2 keer drukken: De 2^e optie wordt getoond (vakantiemodus); De modustoets licht op

3 keer drukken: Opties uit (als er een optie is geselecteerd); Het lampje van de modustoets gaat uit

Modus Vacation (Vakantie): U kunt deze functie gebruiken indien u langere tijd afwezig bent. Op het display wordt de temperatuur van het koelkastcompartiment (+12 °C) weergegeven en het symbool voor de vakantiemodus brandt. Na het activeren van deze functie verwijdert u de etenswaar uit het koelkastcompartiment en houdt u beide deuren gesloten - de koelkast zal een geschikte temperatuur aanhouden om de ontwikkeling van onaangename geuren te voorkomen. De vriezer blijft op de oorspronkelijk ingestelde temperatuur. Een grondige reiniging (van zowel het koelkast- als het diepvriescompartiment) wordt aanbevolen alvorens deze functie in te schakelen, om de verspreiding van bacteriën te voorkomen.

Modus Party (Feest): Gebruik deze functie om dranken te koelen in het vriesvak.

* Alleen beschikbaar op bepaalde modellen

Belangrijk: laat de fles nooit langer in het diepvriescompartiment zitten dan de functie actief is (30 minuten). Een geluidssignaal geeft het einde van de functie aan.

Druk op de toets **ALARM** of de toets **MODE** om het alarm uit te schakelen.

VRIESCONTROLE

Dit is een geavanceerde technologie die temperatuurschommelingen in het hele diepvriescompartiment vermindert. Vriesbrand wordt verlaagd en het voedsel behoudt de oorspronkelijke kwaliteit en kleur.

VERSE ETENSWAREN EN DRANKEN BEWAREN

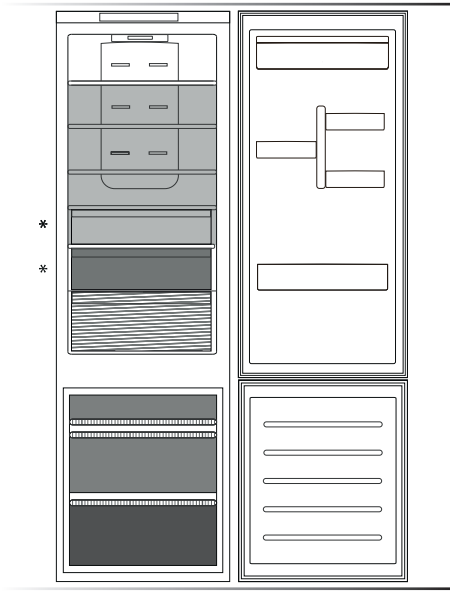

Deze functie wordt automatisch ingeschakeld bij een temperatuur tussen -22 °C en -24 °C. Als de functie is ingeschakeld en de gebruiker de temperatuur van de vriezer buiten het werkbereik wijzigt wordt de functie automatisch uitgeschakeld. Deze functie kan worden uitgeschakeld door de toetsen Stop Alarm en Diepvriescompartiment 3 seconden tegelijk ingedrukt te houden.

6th SENSE

Hiermee kunnen de optimale omstandigheden met betrekking tot de interne temperatuur van het apparaat voor het conserveren van voedsel snel verkregen worden.

Legenda

	MATIGE KOELZONE Aanbevolen voor het bewaren van tropisch fruit, blikjes, dranken, eieren, sauzen, augurken, boter, jam
	KOELZONE Aanbevolen voor het bewaren van kaas, melk, zuivelproducten, delicatessen, yoghurt
	KOUDESTE ZONE Aanbevolen voor het bewaren van vleeswaren, desserts, vlees en vis.
	FRUIT & GROENTELADE
	LADEN VRIESVAK
	LADE DIEPVRIESGEDEELTE (Max koelzone) Aanbevolen voor het invriezen van verse/gekookte levensmiddelen

De maximale hoeveelheid etenswaren wordt bepaald door de constructie (manden, houders, kleppen, laden, schappen etc.) of door de natuurlijke grenzen aan de belasting.

KOELKASTCOMPARTIMENT

Multi Fresh Zone

selectie uit 3 temperaturen voor optimale bewaring: Vlees/Vis; Zuivel; Fruit/Groenten, met extra opslagruimte voor uw verse groenten.

Instellingen:

LAAG = Vlees en Vis

MID = Zuivelproducten (Kaas en Yoghurt)

HOOG = Fruit en groenten

Voor de goede werking van de "Multi Fresh Zone" lade, is het nodig dat:

- het apparaat aan staat
- er mag geen van de volgende speciale functies geselecteerd zijn: Standby, Cooling-Off, Vakantie (verwijder in dat geval het voedsel erin).

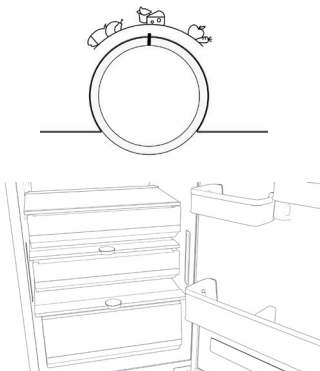

Multiflow-luchtverdeling

Multiflow helpt om de koude lucht in de koelkast gelijkmatig te verdelen zodat etenswaren langer goed blijven. Etenswaren kunnen op elk schap van het apparaat worden geplaatst. Let erop dat de ventilatieopeningen voor de luchtverdeling niet worden geblokkeerd, zodat de luchtstroom vrij kan bewegen.

Humidity control (Vochtregelaar)*

Draai de knop naar links als u groenten bewaart (waarvoor een vochtigere omgeving wordt aangeraden), draai de knop naar rechts als u fruit bewaart (waarvoor een minder vochtige omgeving wordt aangeraden), zet de knop in het midden als u zowel groenten als fruit bewaart.

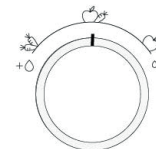

* Alleen beschikbaar op bepaalde modellen

Lichtstelsel (afhankelijk van model)



Dit product bevat een lichtbron van energie-efficiëntieklasse G



Dit product bevat 2/4 lichtbronnen aan de zijkant van energie-efficiëntieklasse F en een lichtbron bovenin van energieklasse G

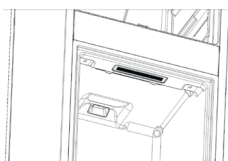

Dit product bevat een lichtbron van energie-efficiëntieklasse G



Dit product bevat een lichtbron bovenin van energie-efficiëntieklasse G

DIEPVRIESCOMPARTIMENT

Total No Frost-systeem

Het Total No Frost-systeem voorkomt ijsvorming effectief. Geen gedoe meer met handmatig ontdooien van de vriezer en de koelkast. Het ventilatiesysteem zorgt voor een perfecte circulatie van koude lucht in beide compartimenten, waardoor ijsvorming wordt voorkomen.

Ijsblokjes*

Vul het ijsbakje voor 2/3 met water en plaats het in het diepvriescompartiment.

Gebruik nooit puntige of scherpe voorwerpen om het ijs te verwijderen.

De hoeveelheid verse etenswaar die in 12 en 24 uur kan worden ingevroren, staat aangegeven op het typeplaatje.

Lade met gemakkelijke toegang*

De vrieslade is handig om gemakkelijk toegang te krijgen tot veelgebruikte producten en om restjes of kleine items in te vriezen of te bewaren.

Fast Freeze-plaat (Snelvriesplaat) (Alu-plaat)*

Het metalen paneel helpt het voedsel sneller in te vriezen.

Voor een gemakkelijke reiniging kan het metalen paneel verwijderd worden door het vanuit de linkerhoek op te tillen.

Vershoudplaat*

De Fruit & groentelade is uitgerust met het hygiënerooster. Dankzij het speciale ontwerp van dit onderdeel komen fruit en groente niet in contact met de natuurlijke lekkages (zoals druppels en vocht van groenten) die onder het hygiënerooster vallen. Het hygiënerooster is behandeld met de Microban SilverShield® technologie die schadelijke bacteriën tot 99,9% reduceert op het oppervlak van het crispervoerter voor een betere conservering van fruit en groenten**. Het hygiënerooster kan verwijderd worden om afgewassen te worden wanneer het vuil is: til het op en trek het uit. Het kan gemakkelijk met de hand afgewassen worden, met alleen water of met een gewoon neutraal vaatwasmiddel. Het kan ook in de vaatwasser afgewassen worden. Droog het af na het afwassen alvorens het terug op zijn plaats te zetten.

ALGEMENE INFORMATIE

De laden, manden en schappen moeten in hun huidige positie worden gehouden, tenzij anders is aangegeven in deze snelgids. Het koelvak wordt verlicht door ledlampen, die beter verlichten dan met traditionele gloeilampen en minder energie verbruiken.

AFDANKEN

Deuren en deksels van de koelkast moeten worden verwijderd voordat het apparaat wordt afgevoerd, om te voorkomen dat kinderen of dieren erin vast komen te zitten.



DE LADEN VERWIJDEREN

Trek de laden zo ver mogelijk uit, til ze op en neem ze uit. Voor meer opslagcapaciteit kan het diepvriescompartiment zonder de laden worden gebruikt.

Zorg dat de deur goed gesloten wordt nadat de etenswaar op de roosters/platen is geplaatst.

** Onafhankelijk getest door IMSL (Industrial Microbiological Services Ltd, UK) volgens ISO 22196

PROBLEEMOPLOSSING

Wat moet u doen als...	Mogelijke oorzaken	Oplossingen
Het bedieningspaneel is uitgeschakeld, het apparaat werkt niet.	Het apparaat kan in Aan/Standby-modus staan. Er kan een probleem zijn met de stroomtoevoer naar het apparaat zijn.	Schakel het apparaat in met de knop Aan/Standby. Controleer of: <ul style="list-style-type: none"> er geen stroomstoring is de stekker goed in het stopcontact gestoken is en de dubbele polaire schakelaar (indien aanwezig) in de juiste stand staat (d.w.z. de schakelaar voorziet het apparaat van spanning) de beschermingstoestellen voor huishoudelijke elektrische systemen correct werken de voedingskabel niet is gebroken.
Het interieurlampje werkt niet.	Het lampje moet mogelijk vervangen worden. Het apparaat kan in Aan/Standby-modus staan.	Neem contact op met de erkende klantenservice. Schakel het apparaat in met de knop Aan/Standby.
De temperatuur binnenin de compartimenten is niet laag genoeg.	Dit kan verschillende oorzaken hebben (zie 'Oplossingen').	Controleer of: <ul style="list-style-type: none"> de deuren goed sluiten het apparaat niet is geïnstalleerd in de buurt van een warmtebron de ingestelde temperatuur voldoende is de luchtcirculatie via de ventilatieroosters op de onderkant van het apparaat niet belemmerd wordt.
De voorste rand van het apparaat, bij de afdichtingen van de deur, is heet.	Dit is geen defect. Hierdoor wordt de vorming van condens voorkomen.	Een oplossing is niet nodig.
Het pictogram 6 licht op,  knippert en er klinkt een geluidssignaal.	Alarm deur open Het wordt geactiveerd wanneer de deur lange tijd open blijft.	Voor het uitschakelen van het geluidssignaal de deuren van het product sluiten.
Het pictogram 7 licht op,  knippert, er klinkt een geluidssignaal en op het temperatuurdisplay knippert de bereikte temperatuur van de vriezer.	Blackout-alarm Wordt ingeschakeld bij een langdurige stroomstoring, wat een verhoging van de temperatuur van het vriesvak veroorzaakt. Opmerking: U kunt geen andere temperatuur voor het product instellen voordat het blackout-alarm is uitgeschakeld.	Het is raadzaam om voor het uitschakelen van het geluidssignaal de temperatuur op het temperatuurdisplay te controleren, want die komt overeen met de hoogste temperatuur die tijdens de stroomuitval in de diepvries werd bereikt. Druk kort op de toets "Stop Alarm" om het geluidssignaal uit te schakelen. Nadat er op de knop is gedrukt geeft het temperatuurdisplay weer de ingestelde temperatuur weer. Als de optimale temperatuur voor de conservering van levensmiddelen in het vriesvak nog niet is bereikt kan het temperatuuralarm geactiveerd worden (zie temperatuuralarm). Voordat het wordt opgegeten het voedsel controleren.
De toets "Stop Alarm"  licht op, het display met de vriezertemperatuur knippert en er klinkt een geluidssignaal.	Temperatuuralarm diepvriescompartiment Het temperatuuralarm van het diepvriescompartiment duidt aan dat het compartiment niet de optimale temperatuur heeft. Dit kan gebeuren: bij het eerste gebruik, na ontdooien en/of reinigen, als grote hoeveelheden levensmiddelen in de vriezer worden geplaatst of als de deur van de vriezer niet goed gesloten is.	Druk kort op de toets "Stop Alarm" om het geluidssignaal uit te schakelen: Het display met de vriezertemperatuur stopt met knipperen. De toets "Stop Alarm" gaat automatisch uit wanneer de optimale temperatuur word bereikt. Als het temperatuuralarm van het diepvriescompartiment blijft afgaan, contact opnemen met het erkende servicecentrum.
De letters "F" en "E" knipperen op het display.	Storingsalarm Het alarm duidt een storing in een technische component aan.	Neem contact op met het erkende Servicecentrum.

* Alleen beschikbaar op bepaalde modellen



Regelgeving, standaarddocumentatie en aanvullende productinformatie vindt u op:

- Op onze website docs.whirlpool.eu
- Gebruik makend van de QR Code
- Anders, **contacteer onze Klantenservice** (Het telefoonnummer staat in het garantieboekje). Wanneer u contact neemt met de Klantenservice, gelieve de codes te vermelden die op het identificatieplaatje van het apparaat staan.

De modelinformatie kan gevonden worden aan de hand van de QR-Code die op het energielabel aangegeven is. Het label bevat ook de model-ID die kan worden gebruikt om het portaal van de database te raadplegen op <https://eprel.ec.europa.eu>.



Whirlpool



400011653375