

DĖKOJAME, KAD ĮSIGIJOTE INDESIT GAMINĮ.

Įsamesnės pagalbos galite gauti užregistravę prietaisą svetainėje www.indesit.com/register



Prieš naudodami prietaisą atidžiai perskaitykite jo saugos ir montavimo instrukcijas.



Prieš naudodami prietaisą, pašalinkite transportavimui skirtus varžtus. Nuorodas rasite prietaiso saugumo ir montavimo instrukcijose.



Šis simbolis primena perskaityti šią instrukciją.

VALDYMO SKYDELIS

1. Mygtukas ON/OFF
2. START/PAUSE mygtukas ir indikacinė lemputė
3. TEMPERATŪROS mygtukas
4. EKRANAS
5. PARINKTIES mygtukas
6. Mygtukas TIK DŽIOVINIMAS
7. Mygtukas DŽIOVINIMAS
8. Mygtukas ATIDĖTAS PALEIDIMAS
9. GRĖŽIMO mygtukas
10. SKALBIMO PROGRAMOS PASIRINKIMO RANKENA
11. Mygtukas PUSH & GO

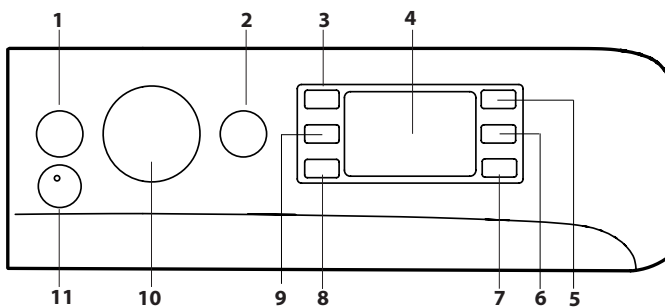

SKALBIMO PROGRAMŲ LENTELĖ

Didžiausia apkrova 8 kg
Naudojama galia išjungus – 0,5 W / palikus įjungtą – 8 W

Skalbimo programa	Temperatūra		Maks. grežimo greitis (sūk./min.)	Didžiausia apkrova įjungus skalbimo ciklą (kg)	Trukmė (h : m)	Džiovinimas	Didžiausia apkrova įjungus džiovinimo ciklą (kg)	Skalbikliai ir priedai		Rekomenduojamas skalbiklis		Likutinė drėgmė % (****)	Energinis suvartojimas, kWh	Iš viso vandens, l	Skalbinų temperatūra, °C
	Nustatymas	Diapazonas						Skalbi-mas	Audinių minkštiklis	Milteliai	Skystis				
1 Medvilnė (2)	40 °C	☼ -60 °C	1400	8.0	3:55	●	6.0	●	○	✓	✓	49	1.40	105	45
2 Sintetika (3)	40 °C	☼ -60 °C	1200	4.0	2:55	●	4.0	●	○	✓	✓	35	0.80	55	43
3 Mišrūs	40 °C	☼ -40 °C	1000	8.0	**	●	6.0	●	○	-	✓	-	-	-	-
4 Eco 40-60 (1) (skalbimas)	40 °C	40°C	1351	8.0	3:38	●	6.0	●	○	✓	✓	53	0.73	56	34
			1351	4.0	2:48	●	6.0	●	○	✓	✓	53	0.55	53	34
			1351	2.0	2:25	●	6.0	●	○	✓	✓	53	0.35	35	23
5 Balti	60 °C	☼ -90 °C	1400	8.0	2:45	●	6.0	●	○	✓	✓	49	0.90	90	55
6 Delikatūs	30 °C	☼ -30 °C	600 (****)	1.0	**	●	1.0	●	○	-	✓	-	-	-	-
7 Spalvoti	40 °C	☼ -40 °C	1400	8.0	**	●	6.0	●	○	-	✓	-	-	-	-
8 Tamsūs	30 °C	☼ -30 °C	800	5.0	**	●	5.0	●	○	-	✓	-	-	-	-
9 Kvapo pašalinimas	40°C	☼ -40 °C	1000	3.5	**	●	3.5	●	○	✓	✓	-	-	-	-
10 20 °C	20 °C	☼ -20 °C	1400	8.0	1:50	●	6.0	●	○	-	✓	49	0.16	90	22
11 Vilna	40 °C	☼ -40 °C	800	2.0	**	●	2.0	●	○	-	✓	-	-	-	-
12 Greitas 30 min.	30 °C	☼ -30 °C	1200 (****)	4.5	0:30	-	-	●	○	-	✓	71	0.20	45	27
13 Skalbimas ir džiovinimas 45 min.	30 °C	30 °C	1400	1.0	**	●	1.0	●	○	-	✓	-	-	-	-
14 AirFresh	-	-	-	-	**	●	1.5	-	-	-	-	-	-	-	-
15 Skalavimas + grėžimas	-	-	1400	8.0	**	●	6.0	-	○	-	-	-	-	-	-
16 Grėžimas + išleidimas *	-	-	1400	8.0	**	●	6.0	-	-	-	-	-	-	-	-

● Reikalingas kiekis ○ Pasirenkamas kiekis

4 Eco 40-60 (4) (skalbimas ir džiovinimas)	40 °C	40°C	1351	6.0	9:20	●	6.0	●	○	✓	✓	0	3,80	75	33
			1351	3.0	5:10	●	3.0	●	○	✓	✓	0	1,98	47	32

Ekrane arba instrukcijų vadove nurodoma programos trukmė prognozuojama vadovaujantis standartinėmis sąlygomis. Reali trukmė gali skirtis dėl kelių veiksnių, pvz., tiekiamo vandens temperatūros ir slėgio, aplinkos temperatūros, skalbiklio kiekio, apkrovos kiekio ir tipo, apkrovos balansavimo ir visų pasirinktų parinkčių. Trukmės, nurodomos kitoms nei Eco 40-60 programoms, yra tik orientacinės.

1) Eco 40-60 (skalbimas) - bandomasis skalbimo ciklas, atitinkantis ES ekologinio projektavimo reglamentą 2019/2014. Efektyviausia programa energijos ir vandens suvartojimo skalbiant įprastai išteptus medvilninius skalbinius atžvilgiu.

Pastaba. Ekrane rodomos sukimosi greičio vertės gali šiek tiek skirtis nuo lentelėje nurodytų verčių.

4) Eco 40-60 (skalbimas ir džiovinimas) - bandomasis skalbimas ir džiovinimas ciklas, atitinkantis ES ekologinio projektavimo reglamentą 2019/2014. Norint įjungti „wash and dry“ (skalbimo ir džiovinimo) ciklą, pasirinkite Eco 40-60 skalbimo programą ir nustatykite džiovinimo parinktį ☼ ties . Efektyviausia programa energijos ir vandens suvartojimo skalbiant ir džiovinant įprastai išteptus medvilninius skalbinius atžvilgiu. Pasibaigus ciklui skalbinius galima iškart sudėti į lentyną.

PRODUKTO APRAŠAS

1. Viršus
2. Skalbiklio dozatoriaus stalčiukas
3. Valdymo skydelis
4. Rankena
5. Durelės su stiklu
6. Išleidimo siurblys (už cokolio)
7. Cokolis (nuimamas)
8. Reguliuojamos kojelės (2)

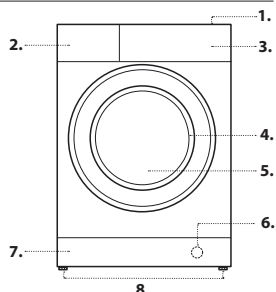

Visiems bandymų institutams:

2) Ilgas medvilnės ciklas: nustatykite 1 programą ir 40 °C temperatūrą.

3) Ilgas sintetikos ciklas: nustatykite 2 ciklą ir 40 °C temperatūrą.

* Pasirinkus 16 ciklą ir nenaudojant grėžimo ciklo skalbyklė-džiovyklė tik išleis vandenį.

** Skalbimo ciklų trukmę galima patikrinti ekrane.

*** Programai ir išgrėžus maksimaliu pasirenkamu grėžimo greičiu, pagal numatytąją programos nuostatą.

**** Ekrane bus nurodytas siūlomas grėžimo greitis kaip numatytoji vertė.

SKALBIKLIO DOZATORIAUS STALČIUKAS

1 skyrius:

Į 1 skyrių nepilkite skalbiklio.

Skalbiklį galima pilti tik į 2 skyrių.

2 skyrius: skalbiklis (milteliai arba skystis)

Jei naudojamas skystas skalbiklis, tinkamam kiekiui reikia naudoti išimamą plastikinę pertvarą **A** (pridedama). Jei naudojami skalbimo milteliai, įkiškite pertvarą į angą **B**.

3 skyrius: Priedai (audinių minkštiklis ir pan.)

Audinių minkštiklio niekada neturi būti daugiau nei ant centrinio kaiščio nurodytas „max“ (didžiausias) lygis.

! Baltiems medvilniniams drabužiams, pirmiam skalbimui ir skalbdami aukštesnėje nei 60 °C temperatūroje naudokite skalbimo miltelius.

! Laikykites ant skalbiklio pakuotės pateiktų instrukcijų.

! Norėdami išimti stalčiuką, paspauskite svirtį **C** ir traukite stalčiuką išorėn.

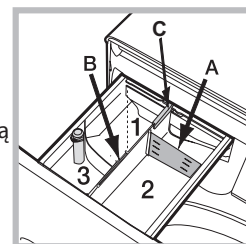

SKALBIMO PROGRAMOS

Laikykitės instrukcijų, esančių ant drabužių skalbimo etikečių simbolių. Simbolių nurodyta reikšmė yra didžiausia rekomenduojama drabužio skalbimo temperatūra.



Medvilnė: Tinka vidutiniškai ir sunkiai išteptiems rankšluosčiams, apatiniams, staltiesėms ir pan., pagamintiems iš patvaraus lino ir medvilnės, skalbti.

Sintetika: specialiai sintetiniams audiniams. Jei nešvarumus pašalinti sunku, temperatūrą galima padidinti iki 60 °C, galima naudoti skalbimo miltelius.

Mišrūs: mažai ir įprastai išteptiems atspariems drabužiams iš medvilnės, lino, sintetikos arba mišraus pluošto skalbti.

Eco 40-60: įprastai išteptus medvilninius drabužius, kuriuos reikia skalbti 40 °C arba 60 °C temperatūroje, skalbti tuo pačiu ciklu. Tai standartinė medvilnės skalbimo programa, kuri vandens ir elektros suvartojimo atžvilgiu yra efektyviausia.

Balti: tinka itin suteptiems atspariems lino audiniams ir medvilnei.

Delikatūs: 6 programą naudokite apatiniams drabužiams skalbti. Prieš skalbiant patariama išversti drabužius išvirkščiai. Siekdami geriausių rezultatų, apatiniams drabužiams naudokite skystą skalbiklį.

Pasirinkus vien laiką pagrįsto džiovinimo funkciją, džiovinimo ciklas atliekamas pasibaigus skalbimo ciklui, kuris itin švelnus: skalbiniai skalbiami atsargiai, o vandens purkštukų temperatūra atitinkamai kontroliuojama.

Rekomenduojama trukmė:

1 kg sintetinių skalbinių --> 150 min.

1 kg sintetinių ir medvilninių skalbinių --> 180 min.

1 kg medvilninių skalbinių --> 180 min.

Sausumas priklauso nuo apkrovos ir audinių sudėties.

Spalvoti: spalvotiems medvilniniams drabužiams skalbti. Ši programa yra optimizuota, kad spalvos išliktų ryškios net ir po pakartotinio plovimo.

Tamsūs: 8 programą naudokite tamsių audinių skalbimui. Ši programa skirta tamsioms spalvoms išsaugoti ilgą laiką. Skalbiant tamsių spalvų drabužius, geriausiems rezultatams pasiekti rekomenduojame naudoti skystą skalbiklį.

Pasirinkus džiovinimo funkciją, skalbimo ciklo pabaigoje mašina automatiškai įjungs švelnų džiovinimo ciklą, apsaugantį drabužių spalvą. Ekране bus rodoma „“. Didžiausia apkrova: 5 kg.

Kvapų pašalinimas: 9 programą naudokite nemalonių kvapų (pvz., dūmų, prakaito, kepto maisto) prisigėrusiems drabužiams skalbti.

Programa skirta nemaloniems kvapams pašalinti, tausojant audinio pluoštą. Sintetinius arba mišrius audinius skalbkite 40 °C temperatūroje. 20 °C: nelabai išteptiems medvilniniams drabužiams skalbti 20 °C temperatūroje.

Vilna – Wool Care

Šios mašinos vilnos skalbimo ciklą patvirtino bendrovė The Woolmark Company kaip tinkamą skalbti vilnoniams gaminiams, jeigu skalbiama pagal drabužio etiketėje nurodytas ir šios skalbimo mašinos gamintojo pateikiamas instrukcijas. Woolmark simbolis daugelyje šalių yra sertifikavimo ženklas. (M2227)



Greita 30 min.: ši programa sukurta greitai skalbti lengvai suteptus audinius 30 °C temperatūroje (išskyrus vilną ir šilką) pakrovus daugiausia 4,5 kg; ji trunka tik 30 minučių ir leidžia sutaupyti laiko ir energijos.

Skalbimas ir džiovinimas 45 min.: pasirinkite šią programą, jei norite greitai išskalbti ir išdžiovinti lengvai suteptus drabužius (medvilninius ir sintetinius). Šį ciklą galima naudoti norint 1 kg skalbinių išskalbti ir išdžiovinti vos per 45 minutes. Siekdami geriausių rezultatų, naudokite skystą skalbiklį, prieš skalbdami pavalykite rankogalius, apykakles ir dėmes.

AirFresh: Idealus ciklas skalbiniams atšviežinti ir nemaloniems kvapams (ypač dūmų) pašalinti iš medvilninių ir sintetinių drabužių per 30 min. (didžiausia apkrova - 1,5 kg) be skalbimo etapo.

Skalavimas + grežimas: skirta skalbiniams išskalauti ir išgrežti.

Grežimas + išleidimas: skirta grežti ir išleisti vandeniu.

EKRANAS

Ekranas naudingas programuojant mašiną ir pateikia daug informacijos.

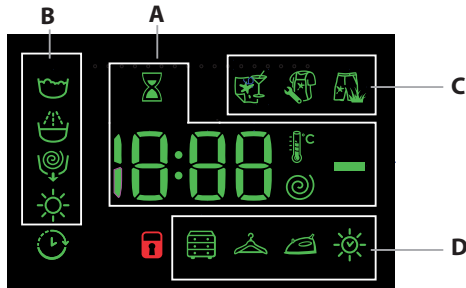





Galimų skalbimo ciklų trukmė ir likęs vykstančio ciklo laikas rodomi **A** dalyje; jei nustatyta atidėto paleidimo parinktis, bus rodomas atgalinis skaičiavimas iki pasirinkto ciklo pradžios.

Paspaužę atitinkamą mygtuką galite peržiūrėti didžiausią grežimo greitį, temperatūrą ir džiovinimo laiko reikšmes nustatytame skalbimo cikle arba paskutines nustatytas reikšmes, jei jos suderinamos su nustatytu skalbimo ciklu. Mašinos apdorojant duomenis pagal pasirinktą ciklą, mirksi smėlio

laikrodis. Po daugiausiai 10 minučių  piktograma lieka degti nuolat ir rodomas galutinis likęs laikas. Tada „smėlio laikrodžio“ piktograma išsijungs praėjus maždaug 1 minutei po galutinio likusio laiko parodymo.

B dalyje rodomi pasirinktos programos skalbimo etapai arba dabartinis veikiančios programos skalbimo etapas:



-  Skalavimas
-  Skalavimas
-  Grežimas / išleidimas
-  Džiovinimas

Kai šviečia  simbolis, tai reiškia, jog nustatyta ekrane rodoma „Atidėto paleidimo“ reikšmė.

Skyriuje **C** yra trys dalys, atitinkančios skalbimo parinktis.

Skyriuje **D** yra simboliai, susiję su trimis skirtingais džiovinimo lygiais, bei simbolis , užsidedantis pasirinkus džiovinimo parinktį su laiku.

UŽRAKINTŲ DURELIŲ INDIKATORIUS

Kai ji dega, simbolis reiškia, kad durelės užblokuotos. Norėdami išvengti pažeidimų, prieš atidarydami dureles palaukite, kol simbolis užges. Norėdami atidaryti dureles, kai vyksta skalbimo ciklas, paspauskite START/PAUSE mygtuką ; jei  simbolis išjungtas, dureles galima atidaryti.

NAUDOJANT PIRMĄ KARTĄ

Sumontavę prietaisą ir prieš naudodami pirmą kartą, atlikite skalbimo ciklą su skalbikliu be skalbinių, nustatydami „Automatinio valymo“ ciklą.

KASDIENIS NAUDOJIMAS

Paruoškite skalbinius, vadovaudamiesi pasiūlymais, pateiktais skyriuje „PATARIMAI IR PASIŪLYMAI“.

Greitas programavimas

- Paspauskite ON/OFF mygtuką ; START/PAUSE indikacinė lemputė  lėtai mirksės žaliai.

- Atidarykite dureles. Įdėkite skalbinius, neviršydami ciklų lentelėje nurodyto didžiausio apkrovos kiekio.



- Atidarykite skalbiklio dozatoriaus stalčiuką ir įpilkite skalbiklio į susijusius skyrius, kaip aprašyta skyriuje SKALBIKLIO DOZATORIAUS STALČIUKAS.

- Uždarykite dureles.

- Norėdami pradėti skalbimo ciklą, paspauskite PUSH & GO mygtuką.

CIKLO ĮJUNGIMAS

Paspauskite PUSH & GO mygtuką.

Skalbyklė užrakinis dureles (įsijungs simbolis ) ir būgnas pradės sukstis. Ruošiantis kiekvienam skalbimo ciklui durelės bus atrakinamos (išsijungs simbolis ) ir vėl užrakinamos (įsijungs simbolis ). Pasigirstantis spragtelėjimas yra durelių užrakinimo mechanizmo dalis. Užrakinus dureles į būgną pradės tekėti vanduo ir prasidės skalbimo ciklas.

Įprastas programavimas



- Paspauskite ON/OFF mygtuką ; START/PAUSE indikacinė lemputė  lėtai mirksės žaliai.

- Atidarykite dureles. Įdėkite skalbinius, neviršydami skalbimo programų lentelėje nurodyto didžiausio apkrovos kiekio.

- Atidarykite skalbiklio dozatoriaus stalčiuką ir įpilkite skalbiklio į susijusius skyrius, kaip aprašyta skyriuje SKALBIKLIO DOZATORIAUS STALČIUKAS.

- Uždarykite dureles.



- SKALBIMO CIKLO pasirinkimo rankena pasirinkite norimą skalbimo ciklą - jis bus susietas su konkrečia temperatūra ir grežimo greičiu, kuriuos galima keisti. Ciklo trukmė bus rodoma ekrane.

Keiskite temperatūrą ir (arba) grežimo greitį: skalbyklė automatiškai rodytų maksimalias temperatūros ir grežimo greičio reikšmes, nustatytas pasirinktam ciklui, arba paskutinį kartą naudotus nustatymus, jei jie suderinami su pasirinktu ciklu. Spaudžiant  mygtuką palaipsniui mažinama temperatūra iki šalto skalbimo nustatymo OFF). Spaudžiant  mygtuką palaipsniui mažinamas grežimo greitis, kol jis visiškai išjungiamas (nustatymas OFF). Paspaudus šiuos mygtukus dar kartą, atkuriamos maksimalios reikšmės.



- Pasirinkite norimas parinktis.

CIKLO ĮJUNGIMAS





Paspauskite START/PAUSE mygtuką.

Skalbyklė užrakinis dureles (įsijungs simbolis ) ir būgnas pradės sukstis. Ruošiantis kiekvienam skalbimo ciklui durelės bus atrakinamos (išsijungs simbolis ) ir vėl užrakinamos (įsijungs simbolis ). Pasigirstantis spragtelėjimas yra durelių užrakinimo mechanizmo dalis. Užrakinus dureles į būgną pradės tekėti vanduo ir prasidės skalbimo ciklas.



PROGRAMOS SULAIKYMAS

Norėdami sulaikyti skalbimo programą, paspauskite mygtuką START/PAUSE  dar kartą; indikacinė lemputė ims mirksėti geltonai. Jei  simbolis nešviečia, dureles galima atidaryti. Norėdami tęsti ciklą nuo pristabdymo vietos, dar kartą paspauskite START/PAUSE mygtuką .

DURELIŲ ATIDARYMAS ESANT REIKALUI

Prasidėjus ciklui,  simbolis įsijungia ir praneša, kad durelių atidaryti negalima. Durelės lieka užrakintos, kol tęsiasi skalbimo programa. Jei norite atidaryti dureles ciklui vykstant, pvz., norėdami įdėti arba išimti drabužius, nuspauskite START/PAUSE mygtuką , kad ciklas būtų pristabdytas; indikacinė lemputė mirksės geltonai. Jei  simbolis nešviečia, dureles galima atidaryti. Paspauskite mygtuką START/PAUSE  dar kartą, kad programa būtų tęsiama.

VYKSTANČIOS SKALBIMO PROGRAMOS PAKEITIMAS

Norėdami pakeisti skalbimo programą jai vykstant, sulaikykite skalbyklę-džiovyklę mygtuku START/PAUSE  (atitinkama indikacinė lemputė ims mirksėti geltonai), tada pasirinkite norimą programą ir dar kartą paspauskite mygtuką START/PAUSE .

! Norėdami atsaukti jau veikiančią programą, paspauskite ir laikykite mygtuką

ON/OFF . Programa bus sustabdyta ir mašina išsijungs.

PROGRAMOS PABAIGA

Tai nurodys žodis END ekrane; išsijungus simboliui galėsite atidaryti dureles. Atidarykite dureles, išimkite skalbinius ir išjunkite mašiną. Jei nepaspausite ON/OFF mygtuko , skalbimo mašina automatiškai išsijungs maždaug po 10 minučių.

PARINKTYS

- Jei pasirinkta parinktis nėra suderinama su nustatyta skalbimo programa, mirksės indikatorius lemputė ir parinktis neįsijungs.

Dėmių šalinimas

Si parinktis leidžia pasirinkti išpurvinimo tipą, norint optimaliai pritaikyti ciklą dėmėms šalinti. Galima pasirinkti šiuos išpurvinimo tipus:

- **Maistas**, pavyzdžiui, maisto ir gerimų dėmės.
- **Darbinis**, pavyzdžiui, tepalo ir rašalo dėmės.
- **Lauko**, pavyzdžiui, purvo ir žolės dėmės

! Skalbimo ciklo trukmė skiriasi priklausomai nuo pasirinkto išpurvinimo tipo.

Atidėtas paleidimas -

Norėdami nustatyti atidėtą pasirinktos programos paleidimą, kelis kartus paspauskite atitinkamą mygtuką, kol pamatysite pageidaujamą atidėjimo laiką. Kai ši parinktis įjungta, ekrane šviečia simbolis . Norėdami pašalinti atidėto paleidimo nustatymą, paspauskite mygtuką, kol ekrane pasirodys žodis OFF).

Temperatūra -

Kiekviena programa turi iš anksto nustatytą temperatūrą. Norėdami pakeisti temperatūrą, paspauskite mygtuką . Ekrane pasirodys reikšmė.

Grežimas

Kiekviena programa turi iš anksto nustatytą grežimo greitį. Norėdami pakeisti grežimo greitį, paspauskite mygtuką . Ekrane pasirodys reikšmė.

Džiovinimo ciklo nuostata

Pirmą kartą paspaudus mygtuką , mašina automatiškai pasirenks maksimalų džiovinimo ciklą, kuris suderinamas su pasirinktu skalbimo ciklu. Paskesniais paspaudimais sumažinamas džiovinimo lygis ir džiovinimo laikas, o galiausiai ciklas visiškai išjungiamas (OFF). Džiovinimą galima nustatyti tokiu būdu:

A - atsižvelgus į pageidaujamą skalbinių sausumo lygį:

Spinta tinka skalbiniams, kuriuos galima dėti į spintą nelyginus.

Pakaba : puikiai tinka drabužiams, kurių nereikia visiškai išdžiovinti.

Lyginimas : tinka drabužiams, kuriuos vėliau reikia lyginti. Likusi drėgmė suminkština raukšles, todėl jas tampa lengviau pašalinti.

B - priklausomai nuo nustatyto laikotarpio - nuo **210** iki **30** minučių.

Jei norimų skalbti ir džiovinti skalbinių apkrova viršija nurodytą maksimalią apkrovą (žr. greta pateiktą skalbimo ciklų lentelę), vykdykite skalbimo ciklą, o jam pasibaigus, padalykite drabužius į grupes ir dalį jų sudėkite į būgną. Dabar laikykites ciklo **Tik džiovinimas** nurodymų. Kartokite procedūrą su likusia apkrova. Pastaba: pasibaigus kiekvienam džiovinimo ciklui visada pridodamas atvėsinimo laikotarpis.

Tik džiovinimas

Paspauskite mygtuką ir vykdykite tik džiovinimo ciklą. Pasirinkę pageidaujamą ciklą (suderinamą su drabužių tipu), paspauskite mygtuką skalbimo etapui pašalinti ir džiovinimo etapui pradėti esant maksimaliam pasirinkto ciklo lygiui. Džiovinimo lygį ir trukmę galima nustatyti ir keisti paspaudus džiovinimo mygtuką . (Nesuderinama su 13 ir 14 klais).

Push & Go

Norint įjungti Push & Go ciklą, paspauskite ir 2 sekundes palaikykite mygtuką. Užsidega indikatorius lemputė, nurodydama, kad ciklas prasidėjo. Skalbimo ir džiovinimo ciklas puikiai tinka medvilniniams ir sintetiniams audiniams, nes skalbiama 30 °C temperatūroje, o didžiausias grežimo greitis yra 1 000 suk./min. Maksimali džiovinimo ciklo temperatūra yra 60 °C. Pasibaigus ciklui likusi drėgmė bus tokia pati, kaip ir esant „“ lygiui. Didžiausia rekomenduojama apkrova - 3 kg

Rodomas laikas yra didžiausias Paleidimo vienu mygtuku ciklui skirtas laikas. Jei kiekis ra mažesnis nei didžiausias leistinas arba daugelis audinių yra sintetiniai, faktinis ciklo laikas bus mažesnis.

Kaip tai veikia?

1. Įdėkite skalbinius (medvilninius ir (arba) sintetinius drabužius) ir uždarykite dureles.
2. Įplikite skalbiklio ir (arba) priedų.
3. Paleiskite ciklą paspaudę ir 2 sekundes laikydami Push & Go mygtuką. Susijusi indikatorius lemputė užsidegs žaliai ir durelės užsirakins (ims šviesti simbolis DURELĖS UŽRAKINTOS). Pastaba. Įjungus skalbimo ciklą Push & Go mygtuku įjungiamas automatinis nekeičiamas skalbimo ir džiovinimo ciklas, rekomenduojamas medvilniniams ir sintetiniams audiniams.
4. Automatinis ciklas gali būti naudojamas tik skalbti, be džiovinimo etapo. Paspauskite Push & Go mygtuką ir džiovinimo mygtuką lygio džiovinimo piktograma išsijungs. Didžiausia apkrova (tik skalbiant) yra 4 kg. Ciklo pritaikyti negalima. Jei norite atidaryti dureles, kai vyksta automatinis ciklas, paspauskite START/PAUSE mygtuką. Jei simbolis DURELĖS UŽRAKINTOS nešviečia, dureles galima atidaryti tik per skalbimo etapą. Dar kartą nuspauskite START/PAUSE mygtuką, kad skalbimo ciklas būtų pratęstas nuo pristabdymo vietos.
5. Skalbimo ciklo pabaigoje užsidegs žodis END.

PATARIMAI IR PASIŪLYMAI

Pagal ką galima surūšiuoti skalbinius

Medžiagos tipas (medvilnė, mišrus pluoštas, sintetika, vilna, rankomis skalbiami drabužiai). Spalva (atskirite spalvotus drabužius nuo baltų, naujus spalvotus drabužius skalbkite atskirai). Apatiniai drabužiai (mažus

drabužius, pvz., nailonines kojines, ir drabužius su kabliukais, pvz., liemenėles, įdėkite į medžiaginį maišelį).

Ištuštinkite kišenes

Monetos, žiebtuvėliai ir panašūs daiktai gali pažeisti skalbyklę-džiovyklę ir būgną. Patikrinkite visas sagas.

Laikykites dozavimo / priedų naudojimo rekomendacijų

Taip bus optimizuotas skalbimo rezultatas, ant skalbinių neliks dirginančių skalbiklio pertekliaus nuosėdų, taip pat sutaupysite pinigų, nenaudodami per didelio kiekio skalbiklio.

Naudokite žemesnę temperatūrą ir ilgesnę trukmę

Energijos vartojimo požiūriu paprastai efektyviausios yra tos programos, kurios veikia žemesnėje temperatūroje ir ilgesnį laiką.

Atsižvelkite į apkrovos dydį

Kad taupytumėte vandenį ir energiją, į skalbimo mašiną dėkite tiek, kiek nurodyta skalbimo ciklų lentelėje.

Triukšmas ir likusios drėgmės kiekis

Šiems veiksniams įtakos turi sukimosi greitis: kuo didesnis sukimosi greitis sukimosi etape, tuo didesnis triukšmas ir mažesnis likusios drėgmės kiekis.

VALYMAS IR PRIEŽIŪRA

Prieš atlikdami valymą ir priežiūrą, išjunkite skalbyklę-džiovyklę ir atjunkite nuo elektros tinklo. Skalbyklės-džiovyklės valymui nenaudokite degių skysčių. Savo skalbyklę-džiovyklę valykite reguliariai (bent 4 kartus per metus).

Vandens ir elektros tiekimo atjungimas

Po kiekvieno skalbimo užsukite vandens čiaupą. Tai sumažins skalbyklės-džiovyklės hidraulinės sistemos dėvėjimąsi ir padės išvengti nuotėkių.

Atjunkite skalbyklę-džiovyklę nuo elektros tinklo, kai valote ir atliekate visus priežiūros darbus.

Skalbyklės-džiovyklės valymas

Prietaiso išorinės dalis ir guminius komponentus galima valyti švelnia šluoste, išmirkyta drungname muiluotame vandenyje. Nenaudokite tirpiklių ir abrazyvinių medžiagų. Skalbyklė-džiovyklė turi vidinėms dalims skirtą „Automatinio valymo“ ciklą, jį reikia paleisti būgnui esant tuščiam. Norint optimizuoti šį ciklą, galima naudoti skalbiklį (10 % kiekio, nurodyto lengvai išteptiems drabužiams) arba specialius priedus skalbyklei-džiovyklei valyti. Rekomenduojame paleisti valymo programą kas 40 skalbimo programų. Norėdami paleisti ciklą, vienu metu maždaug 5 sekundes spauskite mygtukus ir . Programa prasidės automatiškai ir veiks maždaug 70 minučių. Norėdami sustabdyti programą, paspauskite mygtuką START/PAUSE .

Skalbiklio dozatoriaus stalčiuo valymas

Plaukite po tekančiu vandeniu; šią procedūrą reikia kartoti dažnai.

Durelių ir būgno priežiūra

Dureles su stiklu visada palikite praviras, kad išvengtumėte nemalonių kvapų susidarymo.

Siurblio valymas

Skalbyklėje-džiovyklėje sumontuotas automatiškai išsivalantis siurblys, kuriam priežiūra nereikalinga. Maži daiktai (pvz., monetos arba sagos) kartais įkrenta į apsauginę pirminę kamerą, esančią ties siurblio pagrindu. Įsitikinkite, kad ciklas baigėsi, ir atjunkite prietaisą nuo elektros tinklo. Norėdami pasiekti pirminę kamerą, atlikite toliau nurodytus veiksmus.

1. Nuimkite mašinos priekyje esantį dengiantį skydelį - pirmiausia paspauskite jo centrą, tada nuimkite stumdami abi puses žemyn.
2. Atlaisvinkite išleidimo siurblio dangtį, pasukdami jį prieš laikrodžio rodyklę: gali ištekėti šiek tiek vandens (taip ir turi būti).
3. Kruopščiai išvalykite vidų.
4. Vėl užsukite dangtį.
5. Vėl uždėkite skydelį; prieš prispausdami skydelį ant prietaiso, įsitikinkite, kad kabliukai įsistatė į vietą.

Vandens įleidimo žarnos tikrinimas

Vandens įleidimo žarną tikrinkite bent kartą per metus. Jei ji įskilusi arba sulūžusi, ją būtina pakeisti: veikiant skalbimo programai aukštą vandens slėgis gali staiga suskaldyti žarną.

! Niekada nenaudokite jau naudotų žarnų.

APKROVOS BALANSAVIMO SISTEMA

Norint išvengti per didelių virpesių ir tolygiai paskirstyti apkrovą, prieš kiekvieną grežimo ciklą būgnas nuolat sukasi šiek tiek greičiau nei įprastai, kai skalbiama. Jei po kelių bandymų apkrova nėra tinkamai subalansuota, skalbyklė sukasi sumažintu grežimo greičiu. Jei apkrova ypač nesubalansuota, skalbyklė-džiovyklė vietoj grežimo atlieka paskirstymo procesą. Siekiant geriau paskirstyti ir subalansuoti apkrovą, rekomenduotina vienu metu skalbti didelius ir mažus drabužius.

PRIEDAI

Kreipkitės į mūsų techninės pagalbos tarnybą, jei norite išsiaiškinti, ar šie priedai prienami šiam skalbyklės-džiovyklės modeliui.

Uždėjimo komplektas

Su šiuo priedu galite pritvirtinti būgninę džiovyklę ant viršutinės skalbyklės-džiovyklės dalies, norėdami sutaupyti vietos ir palengvinti būgninės džiovyklės pripildymą ir ištuštinimą.

TRANSPORTAVIMAS IR NEŠIMAS

Nekelkite skalbyklės-džiovyklės laikydami už viršutinės dalies.

Atjunkite prietaisą nuo elektros tinklo ir užsukite vandens čiaupą. Patikrinkite, ar durelės ir skalbiklio dozatoriaus stalčiuukas sandariai uždaryti. Atjunkite pripildymo žarną nuo vandens čiaupo, tada atjunkite išleidimo žarną. Pašalinkite visą žarnose likusį vandenį ir pritvirtinkite jas, kad transportuojant nebūtų pažeistos. Vėl įstatykite transportavimo varžtus. Atvirkštine tvarka pakartokite transportavimo varžtų nuėmimo procedūrą, aprašytą „Sveikatos ir saugos bei montavimo vadovuose“.

DEMONSTRACINIS REŽIMAS: norėdami išjungti šią funkciją, išjunkite skalbyklę. Tada nuspauskite ir palaikykite nuspaustą START/PAUSE mygtuką ▷|||, per 5 sekundes taip pat nuspauskite ON/OFF mygtuką ○ ir abu mygtukus palaikykite 2 sekundes.

TRIKČIŲ ŠALINIMAS

Jūsų mašina kartais neveikia. Prieš kreipdamiesi į techninės pagalbos tarnybą įsitikinkite, kad problema nėra lengvai išsprendžiama naudojant šį sąrašą.

Anomalijos	Galimos priežastys / sprendimas
Skalbyklė-džiovyklė neįsijungia.	Prietaisas nėra iki galo prijungtas prie elektros lizdo arba kontaktas nėra pakankamas. Nėra elektros.
Skalbimo ciklas neprasideda.	Skalbimo mašinos durelės nėra tinkamai uždarytos. Nepaspaustas ON/OFF mygtukas ○. Nepaspaustas START/PAUSE mygtukas ▷ . Neatsuktas vandens čiaupas. Nustatytas atidėtas paleidimo laikas.
Mašina neprisipildo vandens (ekrane rodomas užrašas „H2O“).	Vandens įleidimo žarna nėra prijungta prie čiaupo. Žarna sulenka. Neatsuktas vandens čiaupas. Namui netiekiamas vanduo. Slėgis per mažas. Nepaspaustas START/PAUSE mygtukas ▷ .
Skalbyklė-džiovyklė be perstojo prisipildo vandens ir jį išleidžia.	Išleidimo žarna nėra pritvirtinta nuo 65 iki 100 cm atstumu nuo grindų. Laisvasis žarnos galas panardintas vandenyje. Sieninė išleidimo sistema neturi alsuoklio vamzdžio. Jei problema išlieka net po šių patikrų, užsukite vandens čiaupą, išjunkite prietaisą ir kreipkitės į techninės pagalbos tarnybą. Jei gyvenate viename iš viršutinių pastato aukštų, gali kilti problemų, susijusių su atgaliniu sifonavimu, dėl kurio skalbimo mašina be perstojo prisipildo vandens ir jį išleidžia. Parduotuvėse galima įsigyti specialių nuo sifonavimo apsaugančių vožtuvų, padedančių išvengti šio nepatogumo.
Skalbyklė-džiovyklė neišleidžia vandens arba negręžia.	Į ciklą neįeina vandens išleidimas: veikiant tam tikriems ciklams jį reikia paleisti rankiniu būdu. Išleidimo žarna sulenka. Išleidimo kanalas užsikimšęs.
Veikiant gręžimo ciklui skalbyklė-džiovyklė labai vibruoja.	Montuojant būgnas nebuvo tinkamai atrakintas. Skalbimo mašina nėra lygi. Skalbimo mašina įsprausta tarp spintelių ir sienos.
Skalbyklė-džiovyklė nesandari.	Vandens įleidimo žarna nėra tinkamai prisukta. Užkimštas skalbiklio dozatoriaus stalčiukas. Išleidimo žarna nėra tinkamai pritvirtinta.
Parinkčių ir START/PAUSE ▷ indikacinės lemputės greitai mirksi ir ekrane rodomas klaidos kodas (pvz.: F-01, F-...).	Išjunkite mašiną ir atjunkite nuo elektros tinklo, palaukite maždaug 1 minutę, tada vėl ją įjunkite. Jei problema išlieka, kreipkitės į techninės pagalbos tarnybą.
Per daug putų.	Skalbiklis nėra tinkamas skalbti naudojant skalbimo mašiną (jis turi būti pažymėtas „for washing machines“ (skirtas skalbimo mašinoms), „hand and machine wash“ (skalbti rankomis ir skalbimo mašinomis) ar panašiai). Naudojama per daug skalbiklio.
Neveikia Push & Go funkcija.	Įjungus skalbimo mašiną buvo įjungtas kitas valdiklis nei Push & Go.
Skalbyklė-džiovyklė nedžiovina.	Prietaisas nėra iki galo prijungtas prie elektros lizdo arba kontaktas nėra pakankamas. Įvyko maitinimo triktis. Prietaiso durelės nėra tinkamai uždarytos. Nustatytas atidėjimo laikmatis. DŽIOVINIMO funkcija nustatyta į OFF padėtį.

Saugos instrukcijos, Produkto aprašą ir Energijos duomenis galite atsisiųsti:

- Mūsų interneto svetainėje <http://docs.indesit.eu>
- Naudodami QR kodą
- Taip pat galite **kreiptis į mūsų garantinės priežiūros tarnybą** (telefono numeris nurodytas garantijos lankstinuke). Susisiekę su garantinės priežiūros tarnyba pateikite kodus, esančius jūsų produkto identifikavimo lentelėje.
- Jei naudotojui reikia informacijos apie taisymą ir priežiūrą, jis gali apsilankyti svetainėje www.indesit.com

Informaciją apie modelį galite gauti nuskaitę QR kodą, nurodytą energijos informacijos etiketėje. Etiketėje taip pat nurodomas modelio identifikatorius, pagal kurį galima teikti užklausas registravimo portale <https://eprel.ec.europa.eu>

