

TÄNAME, ET SOETASITE INDESIT TOOTE.

Täielikuma tugiteenuse saamiseks registreerige seade veebilehel www.indesit.com/register



Enne seadme kasutamist lugege hoolikalt ohutus- ja paigaldusjuhiseid.

Enne seadme kasutamist tuleb transportimiseks kasutatud poldid eemaldada. Üksikasjalikud juhised eemaldamisprotseduuri kohta leiate ohutus- ja paigaldusjuhistest.

See sümbol tuletab teile meelde selle kasutusjuhendi lugemist.

JUHTPANEEL

1. ON/OFF-nupp
2. Nupp START/PAUSE ja vastav märgutuli
3. Nupp TEMPERatuur
4. Näidik
5. Nupp VALIKUD
6. Nupp AINULT KUIVATAMINE
7. Nupp KUIVATAMINE
8. Nupp VIITSTART
9. Nupp TSENTRIFUUGIMINE
10. PESEMISPROGRAMMI VALIMISE NUPP
11. Nupp PUSH & GO

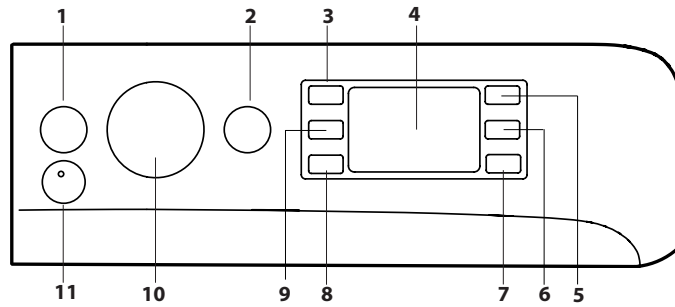

PESEMISPROGRAMMIDE TABEL

Pesemisprogramm		Temperatuur		Max tsentrifuugimiskiirus (p/min)	Maks. pesukogus pesemiseks (kg)	Kestus (h : m)	Kuivatamine	Kuivatustsükli max pesukogus (kg)	Pesuvahendid ja lisandid		Soovituslik pesuvahend		Jääkniskus % (***)	Energiakulu kWh	Vee kogus l	Pesu temperatuur °C
1	2	Seadistus	Vahemik						2	3	Pulber	Vedelik				
1	Puuvillane (2)	40 °C	☼ -60 °C	1400	8.0	3:55	●	6.0	●	○	✓	✓	49	1.40	105	45
2	Süntetiiline (3)	40 °C	☼ -60 °C	1200	4.0	2:55	●	4.0	●	○	✓	✓	35	0.80	55	43
3	Segapesu	40 °C	☼ -40 °C	1000	8.0	**	●	6.0	●	○	-	✓	-	-	-	-
4	Eco 40-60 (1) (Pesemine)	40 °C	40 °C	1351	8.0	3:38	●	6.0	●	○	✓	✓	53	0.73	56	34
				1351	4.0	2:48	●		●	○	✓	✓	53	0.55	53	34
				1351	2.0	2:25	●		●	○	✓	✓	53	0.35	35	23
5	Valge	60 °C	☼ -90 °C	1400	8.0	2:45	●	6.0	●	○	✓	✓	49	0.90	90	55
6	Õrn Pesu	30 °C	☼ -30 °C	600 (****)	1.0	**	●	1.0	●	○	-	✓	-	-	-	-
7	Värvid	40 °C	☼ -40 °C	1400	8.0	**	●	6.0	●	○	-	✓	-	-	-	-
8	Tume	30 °C	☼ -30 °C	800	5.0	**	●	5.0	●	○	-	✓	-	-	-	-
9	Lõhnastane	40 °C	☼ -40 °C	1000	3.5	**	●	3.5	●	○	✓	✓	-	-	-	-
10	20°C	20 °C	☼ -20 °C	1400	8.0	1:50	●	6.0	●	○	-	✓	49	0.16	90	22
11	Villane	40 °C	☼ -40 °C	800	2.0	**	●	2.0	●	○	-	✓	-	-	-	-
12	Kiire 30'	30 °C	☼ -30 °C	1200 (****)	4.5	0:30	-	-	●	○	-	✓	71	0.20	45	27
13	Pesu ja kuivatus 45'	30 °C	30 °C	1400	1.0	**	●	1.0	●	○	-	✓	-	-	-	-
14	AirFresh	-	-	-	-	**	●	1.5	-	-	-	-	-	-	-	-
15	Loputamine + tsentrifuugimine	-	-	1400	8.0	**	●	6.0	-	○	-	-	-	-	-	-
16	Tsentrifuugimine + Vee Väljalaskmine *	-	-	1400	8.0	**	●	6.0	-	-	-	-	-	-	-	-
● Nõutav kogus ○ Valikuline kogus																
4	Eco 40-60 (4) (Pesemine ja kuivatamine)	40 °C	40 °C	1351	6.0	9:20	●	6.0	●	○	✓	✓	0	3,80	75	33
				1351	3.0	5:10	●	3.0	●	○	✓	✓	0	1,98	47	32

Näidikule kuvatud või kasutusjuhendisse märgitud pesemisprogrammi kestus on standardtingimustel põhinev arvutuslik väärtus. Tegelik väärtus sõltub mitmest tegurist, nagu sissetuleva vee temperatuur ja surve, ümbritsev temperatuur, pesuvahendi kogus, pesukogus ja -tüüp, pesu tasakaalustamine ja valitud lisafunktsioonid. Kõigi programmide (v.a Eco 40-60) jaoks antud väärtused on ainult soovituslikud.

1) Eco 40-60 - (Pesemine) ELI ökodisaini direktiivi 2019/2014 kohane testpesemisprogramm. Kõige tõhusam programm energia- ja veetarbimise seisukohast tavaliselt määratud puuvillase pesu pesemiseks.
Märkus! Ekraanile kuvatavad tsentrifuugimiskiiruse väärtused võivad pisut erineda tabelis toodud väärtustest.

4) Eco 40-60 - (Pesemine ja kuivatamine) ELI ökodisaini direktiivi 2019/2014 kohane test Pesemine ja kuivatamine programm. Juurdepääsuks tsüklile „Pesu ja kuivatus“ valige pesuprogramm „Eco 40-60“ ja seadke valik ☼ tasemele ☼. Kõige tõhusam programm energia- ja veekulu seisukohast keskmiselt määratud puuvillase pesu pesemiseks ja kuivatamiseks. Tsükli lõppedes saab rõivad kohe kappi panna.

Kõikidele katseasutustele:

2) Pikaajaline pesemisprogramm puuvillasele pesule: seadistage programm 1 temperatuurile 40 °C.
3) Pikaajaline pesemisprogramm süntetiilisele pesule: seadistage programm 2 temperatuurile 40 °C.

* Valides 16. tsükli ja jättes tsentrifuugimistsükli ära, laseb seade ainult vee välja.

** Pesemisprogrammi kestus kuvatakse näidikule.

*** Pärast programmi lõppu ja tsentrifuugimist maksimaalsetel pööretel vaikeprogrammi seadete juures.

**** Ekraanil kuvatakse soovitud tsentrifuugimiskiirus vaikeväärtusena.

PESUVAHENDI DOSAATORI SAHTEL

Sahtel 1:

Ärge valage pesuvahendit sahtlisse 1.

Pesuvahendit tohib valada ainult sahtlisse 2.

Sahtel 2: Pesuvahend (pulber või vedelik)

Kui kasutate vedelat pesuvahendit, paigaldage eemaldatav plastist vaheosa **A** (komplektis), mis võimaldab pesuvahendit õigesti doseerida. Kui kasutate pesupulbrit, pange vaheosa pilusse **B**.

Sahtel 3: Lisandid (kangapehmedaja jt)

Kangapehmedaja tase ei tohi ulatuda keskmisele tihvtile märgitud max-taseme märgistusele kõrgemale.

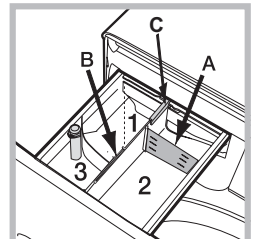

! Valge puuvillase pesu pesemiseks, eelpesuks ja pesemiseks temperatuuridel üle 60 °C kasutage pesupulbrit.

! Järgige pesuvahendi pakendile märgitud juhiseid.

! Pesuvahendi sahtli eemaldamiseks vajutage hooba **C** ja tõmmake sahtel väljapoole.

TOOTE KIRJELDUS

1. Ülaosa
2. Pesuvahendi dosaatori sahtel
3. Juhtpaneel
4. Käepide
5. Pesumasina uks
6. Väljavoolupump (plaadi taga)
7. Plaati (eemaldatav)
8. Reguleeritavad jalad (2)

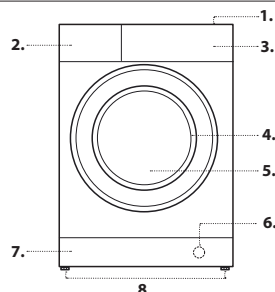

PESEMISPROGRAMMID

Järgige rõivaeseme hooldussildil olevaid sümbolid. Sümbolil olev väärtus näitab rõiva pesemiseks lubatud maksimaalset temperatuuri.



Puuvillane: sobib vastupidavast linasest ja puuvillast moodukalt kuni tugevalt määratud käterättide, laudlinade jms pesemiseks.

Sünteeiline: sünteetilisest kiust esemete pesemiseks. Raskesti mahatuleva mustuse eemaldamiseks võib temperatuuri tõsta kuni 60 °C-ni, võib kasutada ka pesupulbrit.

Segapesu: kergelt kuni keskmiselt määratud vastupidavast puuvillast, linasest, sünteetilisest ja segakiududest riidest rõivaste pesemiseks.

Eco 40-60: keskmiselt määratud puuvillaste rõivaste pesemiseks koos samas tsüklis temperatuuril 40 °C või 60 °C. See on standardne pesuprogramm puuvillaste rõivaste pesemiseks, olles vee- ja energiatarbimise osas kõige tõhusam.

Valge: sobib tugevalt määratud vastupidava lina ja puuvilla jaoks.

Õrn Pesu: kasutage programmi 6 väge õrnade rõivaste pesemiseks. Enne pesemist soovime pöörata rõivad pahupidi. Parimate tulemuste saavutamiseks kasutage õrnade rõivaste pesemiseks vedelat pesuvahendit. Kui valite ainult ajapõhise kuivatustsükli, viiakse pesemistsükli lõpus läbi eriti õrn kuivatustsüklit tänu väga kergele käitlemisele ja veejoo temperatuuri nõuetekohasele reguleerimisele.

Soovitav kestus:

sünteeetilised rõivad 1 kg --> 150 min

sünteeetilised ja puuvillased rõivad 1 kg --> 180 min

puuvillased rõivad 1 kg --> 180 min

Kuivuse tase sõltub kogusest ja kangast.

Värvid: värviliste puuvillaste rõivaste pesemiseks. See programm on optimeeritud, et hoida värve eredana ka pärast korduvat pesemist.

Tume: kasutage programmi 8 tumedavärviliste rõivaste pesemiseks. See programm on mõeldud tumedat värvi rõivaste värvi säilitamiseks.

Tumedat värvi rõivaste pesemisel parimate tulemuste saavutamiseks soovime kasutada vedelat pesuvahendit.

Kui valite kuivatustsükli pesemistsükli lõpus, käivitab pesumasina automaatselt õrna kuivatustsükli, mis säästab rõivaste värvi. Ekraanile kuvatakse tase „B“. Max pesukogus: 5 kg.

Lõhnastane: kasutage programmi 9 halvasti lõhnava (nt suits, higi, praetud toit jms) rõivaste pesemiseks. See programm on mõeldud halva lõhna eemaldamiseks, säästes samas kangakiude. Sünteetilis kangaid või segapesu tuleb pesta temperatuuril 40 °C.

20 °C: kergelt määratud puuvillaste rõivaste pesemiseks temperatuuril 20 °C.

Villane – Wool Care

The Woolmark Company on selle masina villapesuprogrammi heaks kiitnud masinpesu kannatavate villaste esemete pesemiseks, eeldusel et pesemine vastab rõiva sildil olevatele ja selle pesumasina tootja antud juhiste. Woolmarki sümbol on paljudes riikides sertifitseerimismärk. (M2227)



Kiire 30 °: see programm on mõeldud kergelt määratud rõivaste pesemiseks temperatuuril 30 ° (va vill ja siid) lühikese ajaga maksimaalselt 4.5 kg raskusega rõivastega: see kestab vaid 30 minutit ja võimaldab säästa aega ja energiat.

Pesu ja kuivatus 45°: valige programm 13 kergelt määratud rõivaste (puuvill ja sünteetika) pesemiseks ja kuivatamiseks. Seda tsükli saab kasutada 1 kg pesukoguse pesemiseks ja kuivatamiseks vaid 45 minutiga. Optimaalsete tulemuste saavutamiseks kasutage vedelat pesuainet ning töödelge eelnevalt kätised, kraed ja plekid.

AirFresh: ideaalne tsükkel rõivaste värskendamiseks ja halva lõhna eemaldamiseks, esmajoones puuvillastest ja sünteetilisest kangast rõivastelt 30 minutiga (kuni 1.5 kg) pesemistsükli kasutamata.

Loputamine + tsentrifuugimine: mõeldud loputamiseks ja tsentrifuugimiseks.

Tsentrifuugimine + Vee Väljalaskmine: mõeldud tsentrifuugimiseks ja vee väljalaskmiseks.

NÄIDIK

Näidikut kasutatakse pesumasina programmeerimiseks ning see edastab olulist teavet.

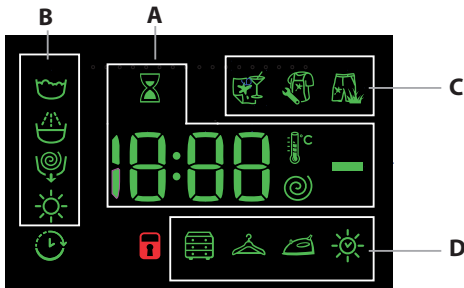

Olemasolevate programmide kestus ja aktiivse programmi lõppemiseni jäänud aega on võimalik näha sektsioonist A. Kui on valitud funktsioon VIITSTART, kuvatakse näidikule valitud programmi käivitumiseni jäänud aeg. Vastavale nupule vajutamisel saate näha maksimaalset pöörlemiskiirust ja temperatuuri, mille masin antud pesemisprogrammi käigus saavutab, või siis viimati valitud väärtusi (kui need sobivad valitud pesemisprogrammiga). Liivakell vilgub, kui pesumasin töötleb andmeid valitud

pesemisprogrammi põhjal. Umbes maksimaalselt 10 minuti möödumisel jääb ikoon püsivalt põlema ja näidikule kuvatakse löplik järelejäänud aeg. Umbes üks minut pärast löpliku järelejäänud aja kuvamist lülitub liivakella ikoon välja.

„Programmi etapid“ vastavad valitud programmidele ning „programmi etapp“ käimasolevale programmile, mida kuvatakse jaotises B:

- Pesemine
- Loputamine
- tsentrifuugimine / vee väljalaskmine
- kuivatamine

Kui sümbol põleb, siis on seadistatud viitstardi väärtus näidikule kuvatud. Sektsioon C on kolm taset vastavalt pesemise lisafunktsioonidele. Jaotis D sisaldab kolme erineva kuivamistasemega seotud ikooni ja ikooni , mis süttib, kui on seadud ajastatud kuivamise võimalus.

UKSE LUKUSTUSE MÄRGUTULI

Kui see sümbol põleb, on uks lukus. Kahjustuste vältimiseks ärge avage ust enne, kui see sümbol on välja lülitunud.

Ukse avamiseks pesemisprogrammi ajal vajutage START/PAUSE nuppu ; kui sümbol on kustunud, saab luugi avada.

ESMAKORDNE KASUTAMINE

Pärast pesumasina paigaldamist viige üks pesutsüklit läbi ilma pesu ja pesuvahendita. Selleks valige programm Automaatne puhastamine.

IGAPÄEVAKASUTUS

Sortige pesu vastavalt jaotises SOOVITUSED JA NÕUANDED toodud juhistele.

Kiire programmeerimine

- Vajutage nuppu ON/OFF ; START/PAUSE märgutuli hakkab roheliselt vilkuma.

- Avage uks. Pange pesu masinasse, veendudes seejuures, et te ei ole ületanud maksimaalset lubatud koormust, mis on märgitud pesemisprogrammide tabelisse.

- Tõmmake välja pesuvahendi dosaatori sahtel ning pange pesuvahend vastavasse sektsiooni nii, nagu seda on kirjeldatud osas „PESUVAHENDI DOSAATORI SAHTEL“.

- Sulgege uks.

TSÜKLIPESEMISPROGRAMMI ALUSTAMINE

Vajutage nupule PUSH & GO.

Masin lukustab ukse (sümbol süttib) ja trummel hakkab pöörlema; lukk avaneb (sümbol kustub) ja seejärel lukustub uuesti (sümbol süttib), kui iga pesemisprogrammi ettevalmistusetapp. Klõpsatav heli kuulub ukse lukustamise mehhanismi juurde. Kui usk on lukustatud, hakkab trumlisse vesi voolama ja pesuetapp käivitub.

Tavaline programmeerimine

- Vajutage nuppu ON/OFF ; START/PAUSE märgutuli hakkab roheliselt vilkuma.

- Avage uks. Pange pesu masinasse, veendudes sealjuures, et te ei ole ületanud maksimaalset lubatud kogust, mis on märgitud pesuprogrammide tabelisse.

- Tõmmake välja pesuvahendi dosaatori sahtel ning pange pesuvahend vastavasse sektsiooni nii, nagu seda on kirjeldatud osas „PESUVAHENDI DOSAATORI SAHTEL“.

- Sulgege uks.

- Seadke PESUPROGRAMMI valikunupp soovitud pesuprogrammidele.

Valikulist temperatuuri ja tsentrifuugimiskiirust saab muuta. Programmi kestus kuvatakse ekraanile.

- Temperatuuri ja/või tsentrifuugimiskiiruse muutmine: masin kuvab automaatselt valitud tsükli jaoks seadud maksimaalsed temperatuuri ja tsentrifuugimiskiiruse väärtused või viimati kasutatud sätet, kui need ühilduvad valitud tsükliga. Nupu astmeline vajutamine vähendab temperatuuri kuni külma pesemise sätteni OFF. Astmeline vajutamine nupule vähendab tsentrifuugimist kuni täieliku välja lülitamiseni (säte OFF). Taasvajutamine nendele nuppudele taastab maksimaalsed väärtused.

- Valige soovitud lisafunktsioonid.

TSÜKLIPESEMISPROGRAMMI ALUSTAMINE

Vajutage nupule START/PAUSE .

Masin lukustab ukse (sümbol süttib) ja trummel hakkab pöörlema; lukk avaneb (sümbol kustub) ja seejärel lukustub uuesti (sümbol süttib), kui iga pesemisprogrammi ettevalmistusetapp. Klõpsatav heli kuulub ukse lukustamise mehhanismi juurde. Kui usk on lukustatud, hakkab trumlisse vesi voolama ja pesuetapp käivitub.

PROGRAMMI PEATAMINE

Pesemisprogrammi peatamiseks vajutage uuesti nupule START/PAUSE , viilkuma hakkab oranži värvi märgutuli. Kui sümbol ei põle, võib luugi avada. Pesutsükli käivitamiseks samast kohast, kus see katkestati, vajutage uuesti nupule START/PAUSE .

UKSE AVAMINE VAJADUSEL



Pesemisprogrammi käivitamisel süttib sümbol, mis näitab, et ust ei saa avada. Uks on lukus kogu pesemisprogrammi ajal. Ukse avamiseks pesutsükli ajal, näiteks rõivaste lisamiseks või eemaldamiseks, vajutage nupule START/PAUSE , et tsükkel peatada. Märgutuli vilgub kollaselt. Kui sümbol ei põle, võib luugi avada. Pesemisprogrammi jätkamiseks vajutage uuesti nupule START/PAUSE .

KÄIMASOLEVA PESEMISPROGRAMMI MUUTMINE

Käimasoleva pesemisprogrammi muutmiseks peatage pesumasina-kuivati, kasutades nuppu START/PAUSE (vastav märgutuli hakkab vilkuma kollaselt), seejärel valige soovitud tsükkel ja vajutage uuesti nuppu START/PAUSE .

! Juba alanud pesutsükli tühistamiseks vajutage nupule ON/OFF ja hoidke seda all. Pesemisprogramm peatatakse ja pesumasin lülitub välja.

PESEMISPROGRAMMI LÕPETAMINE

Sellest annab märku näidikule kuvatud sõna END; kui  sümbol kustub, saab ukse avada. Avage uks, võtke pesu välja ja lülitage pesumasin välja. Kui te ei vajuta nupule ON/OFF , lülitub pesumasin umbes 10 minuti pärast automaatselt välja.

LISAFUNKTSIOONID

- Kui valitud lisafunktsioon ei ühildu valitud pesemisprogrammiga, hakkab märgutuli vilkuma ja lisafunktsiooni ei aktiveerita.

Plekkide eemaldamine

See funktsioon võimaldab valida mustuse tüüpi programmi maksimaalseks kohandamiseks plekkide eemaldamiseks. Valikus on järgmist tüüpi mustus:

-  **Toiduained**, näiteks toiduainetest ja jookidest põhjustatud plekid.

-  **Töö**, näiteks määrdeaine- ja tindiplekid.

-  **Välitestegurid**, näiteks muda- ja rohuplekid.

! Pesuprogrammi kestus sõltub valitud mustusest.

Viitstart

Viitstarti seadistamiseks valitud pesemisprogrammile vajutage korduvalt vastavale nupule, kuni soovitud viivitusperiood on saavutatud. Kui see lisafunktsioon on aktiveeritud, süttib näidikul  sümbol. Viitstarti valiku tühistamiseks vajutage sellele nupule seni, kuni näidikule kuvatakse sõna OFF.

Temperatuur

Igal pesemisprogrammil on eelmääratud temperatuur. Temperatuuri muutmiseks vajutage  nuppu. Väärtus kuvatakse näidikul.

Tsentrifuugimine

Igal pesemisprogrammil on eelmääratud tsentrifuugimiskiirus. Tsentrifuugimiskiiruse muutmiseks vajutage nuppu . Väärtus kuvatakse näidikul.

Kuivatusprogrammi seadistamine

Kui nuppu  esimest korda vajutada, valib masin automaatselt maksimaalse kuivatustsükli, mis sobib valitud pesuprogrammiga. Järgnevad nupuvajutused vähendavad kuivatusastet ja kuivatusaega kuni kuivatustsükkel on täielikult välistatud („OFF“).

Kuivatusprogrammi võib seada alltoodud viisidel.

A - tuginedes pesu soovitud kuivatusastmele:

Kapp : sobib pesule, mille võib triikimata kappi panna.



Riidepuu : ideaalne riietele, mis ei vaja täielikku kuivamist.

Triikraud : sobib riietele, mis vajavad triikimist. Pesusse jääv niiskus pehmedab kortse ja nii on neid lihtsam triikida.

B - tuginedes tsükli kestusele: **210** ja **30** minuti vahel.

Kui teie pesukogus on palju suurem kui lubatud maksimaalne kogus (vt pesuprogrammide kohandatavat tabelit), viige läbi pesutsükkel ja kui see on lõpetanud, eraldage rõivad gruppidesse ning pange mõned neist trumliisse tagasi. Nüüd järgige „**Ainult kuivatamine**“ kuivatusprogrammi juhiseid. Korra seda ülejäänud pesukogusega. Märkus: iga kuivatusprogrammi lõppu on lisatud jahutusaeg.

Ainult kuivatamine



Vajutage nuppu  kuivatusprogrammi valimiseks. Pärast soovitud (rõivastega sobiva) programmi valimist vajutage nuppu , et välistada pesuetapp ning alustada kuivatustsükli valitud programmi maksimaalsel astmel. Kuivatusastet ja kuivatusaega saab seada ning muuta, vajutades kuivatusnuppu . (Ei ühildu programmidega 13 ja 14).

PUSH & GO

PUSH & GO programmi valimiseks vajutage nuppu ja hoidke seda 2 sekundit all. Tsükli käivitumisest annab märku märgutule süttimine. Pesemis- ja kuivatustsükkel on ideaalne puuvillaste või sünteetiliste kangaste pesemiseks, sest pesemise temperatuur on 30 °C ja maksimaalne pöörlemiskiirus on 1000 p/min. Kuivatustsükli ajal on maksimaalne temperatuur 60 °C. Tsükli lõppedes on jääniiskuse tase sama, mis taseme „“ puhul. Max soovitatav pesukogus on 3 kg. Kuvatud aeg on PUSH & GO programmi maksimaalne aeg. Kui koormus on maksimaalsest väiksem või kui enamik rõivaid on valmistatud sünteetilistest materjalidest, on programmi tegelik aeg lühem. *Kuidas see töötab?*

1. Pange pesu trumliisse (puuvillased ja/või sünteetilised rõivad) ja sulgege luuk.
2. Täike pesuvahendi dosaator pesuvahendi ja/või lisaainetega.
3. Programmi käivitamiseks vajutage nupule PUSH & GO ja hoidke seda 2 sekundit all. Vastavas märgutules süttib roheline lamp ja luuk lukustub (süttib sümbol UKS LUKUS).

NB! Tsükli käivitamine nupust PUSH & GO aktiveerib automaatse, mittemuudetava pesemis- ja kuivatamistsükli, mida on soovitatav kasutada puuvillaste ja sünteetiliste kangaste pesemiseks.

4. Automaatset tsükli saab kasutada ainult pesemiseks, v.a kuivatamisetapp. Vajutage esmalt nuppu PUSH & GO ja seejärel kuivatusnuppu : kuivatamise ikoon  tasemel kustub. Maksimaalne pesukogus ainult pesemiseks on 4 kg. Tsükli ei saa rohkem kohandada. Ukse avamiseks automaatse tsükli ajal vajutage nuppu START/PAUSE. Kui sümbol UKS LUKUS ei põle, saab ukse avada ainult pesemisetapis. Pesutsükli taaskäivitamiseks katkestatud kohast vajutage nuppu START/PAUSE.
5. Pesemisprogrammi lõppedes kuvatakse näidikule sõna END.

SOOVIKUD JA NÕUANDED

Sorteerige pesu:

sõltuvalt kanga tüübist (puuvillane, segakiud, sünteetika, villane, käsipesu vajavad rõivad); vastavalt värvile (eraldage värviline pesu valgest pesust, peske eraldi uued värvilised rõivad); õrnad kangad (väikesed rõivad (nagu nailonsukkpüksid) ja haakidega rõivad (nagu rinnahoidjad) pange tekstiilkotti).

Tühjendage taskud:

esemed, nagu mündid või välgumihklid, võivad kahjustada nii pesumasin-kuivatit kui ka trumlit; Kontrollige üle kõik nõöbid.

Järgige dušerimissoovitusi / lisaained

See optimeerib pesemistulemust, aidates vältida pesuaine ärritavate jääkide jäämist pesusse ja säästab raha, hoides ära liigse koguse pesuvahendi kasutamist.

Kasutage madalamat temperatuuri ja pikemat tööaega

Kõige tõhusamad programmid energiakulu seisukohast on üldjuhul need, milles kasutatakse madalamaid temperatuure ja mille tööaeg on pikem.

Jälgige koguseid

Vee- ja energiakulu vähendamiseks järgige tabelis „Pesemisprogrammide tabel“ soovitatud pesukoguseid.

Müra ja järelejäänud niiskusesisaldus

Neid mõjutab tsentrifuugimise kiirus: mida suurem on tsentrifuugimise kiirus tsentrifuugimise etapis, seda suurem on müra ja väiksem järelejäänud niiskusesisaldus.

PUHASTAMINE JA HOOLDUS

Enne pesumasin-kuivatit puhastamist ja hooldust lülitage see välja ja eemaldage vooluvõrgust. Ärge kasutage pesumasin-kuivatit puhastamiseks regulaarselt vedelikke. Puhastage ja hooldage oma pesumasin-kuivatit reguleeriselt (vähemalt neli korda aastas).

Vee- ja elektrivarustuse katkestamine



Sulgege veekraan pärast iga pesemist. Sel viisil vähendate pesumasin-kuivatit veetorustiku kulumist ning vältite võimalikke lekkeid. Alati enne pesumasin-kuivatit puhastamist või mis tahes hooldustoimingute tegemist eemaldage toitepistik vooluvõrgust.

Pesumasina-kuivatit puhastamine

Puhastage masina välimisi ja kummist osi leiges seebiveses niisutatud pehme lapi abil. Ärge kasutage selleks lahusteid ega abrasiivseid puhastusvahendeid.

Pesumasin-kuivatil on automaatspuhastamise programm siseosade puhastamiseks. Selle käivitamisel ei tohi trumli olla pesu.

Selle programmi optimeerimiseks võite kasutada pesuvahendit (10% kogusest, mis on ette nähtud kergelt märdunud pesu pesemiseks) või pesumasin-kuivatit puhastamiseks mõeldud spetsiaalseid lisaaineid. Soovitame käivitada puhastusprogrammi iga 40 pesemisprogrammi järel.

Programmi käivitamiseks vajutage nuppu  ja  ning hoidke neid korraga 5 sekundit all. Programmi käivitub automaatselt ja kestab umbes 70 minutit. Programmi peatamiseks vajutage nupule START/PAUSE .

Puhastage pesuvahendi dosaatori sahtel.

Peske seda voolava vee all; seda toimingut tuleks korrata sageli.

Pesumasina ukse ja trumli eest hoolitsemine

Jätke pesumasina uks alati avatuks, et vältida ebameeldivate lõhnade teket.

Pumba puhastamine

Pesumasin-kuivatil on varustatud isepuhastuva pumbaga, mis ei vaja hooldust. Siiski võivad mõnikord pisiesemed (mündid, nõöbid) kukkuda eskambris, mis kaitseb pumpa ja mis paikneb pumba alumises osas. !Veenduge eelnevalt, et pesuprogramm on lõppenud ja võtke pistik vooluvõrgust välja.

Eeskambrile ligipääsemiseks:

1. eemaldage pesumasina esiküljel olev kattedpaneel. Selleks vajutage kõigepealt selle keskele ja seejärel lükake avamiseks mõlemast servast alla;
2. keerake tühjenduspumba kate lahti, pöörates seda vastupäeva. Väheses koguses vee väljavoolamine on normaalne nähtus;
3. puhastage filtri sisemus hoolikalt;
4. keerake kaas uuesti kinni;
5. paigaldage esipaneel tagasi, veendudes enne paneeli seadmele surumist, et konksud on asetunud õigesti oma aasadesse.

Täitevooliku kontrollimine

Kontrollige täitevoolikut vähemalt kord aastas. Kui pistik on pragunenud või purunenud, tuleb see asendada. Pesemisprogrammi ajal tekkinud suur surve võib vooliku ootamatult lahti paisata.

! Ärge kunagi kasutage vanu, varem kasutusel olnud voolikuid.

PESU TASAKAALUSTUSSÜSTEEM

Iga tsentrifuugimise eel jaotab masin liigse vibratsiooni ärahoidmiseks pesu trumli ühtlaselt laiali. See saavutatakse trumli pideva pöörlemise kiirusel, mis ületab veidi tavapärasest pesemiskiirust. Kui pärast mitmekordset katset ei ole pesu siiski ühtlaselt jaotunud, tsentrifuugib pesumasin tavapärasest kiirusest madalamal kiirusel. Kui pesu on siiski ülemääraselt tasakaalust väljas, jaotab pesumasin-kuivatit tsentrifuugimise asemel pesu uuesti. Pesu ühtlase jaotamise ja tasakaalustamise toetamiseks soovime panna suuremaid ja väiksemaid pesuesemeid masinasse segamini.

TARVIKUD

Pöörduge meie tehnilise toe poole, et teada saada, kas allpool loetletud tarvikud on saadaval selle pesumasin-kuivatit mudeli jaoks.

Paigalduskomplekt

Selle tarviku abil saate kinnitada kuivatit pesumasin-kuivatit peale, et säästa aega ning hõlbustada kuivatit täitmist ja tühjendamist.

TRANSPORT JA TEISALDAMINE

Pesumasin-kuivatit tõstmisel ärge võtke kinni selle ülemisest osast.

Tõmmake seadme pistik välja ja sulgege veekraan. Veenduge, et pesumasina uks ja pesuvahendi dosaatori sahtel on korralikult kinni. Ühendage täitevooliku veekraanist lahti, seejärel ühendage lahti tühjendusvoolik. Tühjendage voolikud veest ja kinnitage need nii, et nende kahjustumine transportimise ajal oleks välistatud. Paigaldage transportidipoldid tagasi. Selleks korrake jaotises „Ohutus- ja paigaldusjuhised“ toodud transportidipoldide eemaldusprotseduuri vastupidises järjekorras.

VEAOTSING

Mõnikord võib pesumasinal tekkida talitlushäire. Enne tehnilise toe poole pöördumist veenduge, et probleemi ei ole võimalik lihtsalt lahendada veaotsingus toodud juhiseid järgides.

Veaootsing	Võimalikud põhjused/lahendused
Pesumasin-kuivati ei käivitu.	Toitepistik ei ole pistikupessa täielikult sisestatud või on halvasti sisestatud. Tegemist võib olla maja üldise voolukatkestusega.
Pesutsükl ei käivitu.	Pesumasina uks on halvasti suletud. Nupule „ON/OFF“ ☹ ei ole vajutatud. Nupule „START/PAUSE“ ▷ ei ole vajutatud. Vee sisselaskekraan on suletud. Oli programmeeritud käivituse edasilükkamine.
Pesumasin ei võta vett sisse (näidikul kuvatakse H2O).	Masina täitevoolik ei ole veekraaniga ühendatud. Voolik on keerdus. Vee sisselaskekraan on suletud. Majas puudub vesi. Veevärgi surve on liiga madal. Nupule „START/PAUSE“ ▷ ei ole vajutatud.
Pesumasin-kuivati võtab katkematult vett sisse ja laseb selle kohe välja.	Väljavooluvoolik ei ole paigutatud põrandapinnast 65–100 cm kõrgusele. Väljavooluvooliku ots on sattunud vette. Äravoolusüsteemis puudub rõhutasandustoru. Kui pärast ülaltoodud kontrolli teostamist ei õnnestu riket kõrvaldada, tuleb sulgeda veekraan, pesumasin välja lülitada ja pöörduda tehnilise toe poole. Kui teie korter asub hoone viimastel korrustel, tuleb arvestada sellega, et kõrgematel korrustel võib tekkida „sifooniefekt“, mille puhul masin võtab üheaegselt vett sisse ja laseb välja. Sellise efekti vältimiseks tuleb paigaldada kauplustes saadaolev spetsiaalne vaheventiil (antisifoon).
Pesumasin-kuivati ei jookse tühjaks või ei tsentrifuugi.	Valitud programm ei näe ette vee väljapumpamist – mõningate programmide puhul tuleb vee väljapumpamine käsitsi käivitada. Väljavooluvoolik on keerdus. Väljavooluvaava on ummistunud.
Pesumasin-kuivati vibreerib tsentrifuugimistsükli ajal tugevalt.	Paigaldamise käigus on pesumasina trummel jäänud korralikult vabastamata. Pesumasin ei asetse tasasel pinnal. Pesumasin on surutud seina ja mööbli vahele.
Pesumasin-kuivati lekib.	Täitevoolik on halvasti kinnitatud. Pesuvahendi dosaatori sahtel on ummistunud. Väljavooluvoolik on halvasti kinnitatud.
Nuppude „Lisafunktsioonid“ ja START/PAUSE ▷ märgutuled vilguvad kiiresti ja näidikule kuvatakse veakood (nt: F-01, F-...).	Lülitage pesumasin välja ja võtke voolujuhe pistikust välja, oodake umbes 1 minut ja lülitage pesumasin uuesti sisse. Probleemi jätkumisel pöörduge tehnilise toe poole.
Tekib liiga palju vahtu.	Tarvitatakse pesumasinate jaoks sobimatut pesuvahendit (pesuvahendi pakendil peab olema märgitud „for washing machines“ (pesemiseks pesumasinas), „hand and machine wash“ (käsi pesuks ja masin pesuks) või midagi sarnast). Kasutati liiga palju pesuvahendit.
Funktsioon PUSH & GO ei käivitu.	Pesumasina käivitamisel vajutati mõnele teisele nupule (mitte nupule PUSH & GO).
Pesumasin-kuivati ei kuivata.	Seadme toitepistik ei ole pistikupessa sisestatud või on halvasti sisestatud ja ühendus seetõttu puudub. On olnud elektrikatkestus. Pesumasina uks on halvasti suletud. Viitkäivitus on seadistatud. KUIVATAMISE nupp on väljalülitatud („OFF“) asendis.

Ohutusjuhiste, toote teabelehe ja energiakulu andmete lehe allalaadimiseks:

- Külastage meie veebisaiti - <http://docs.indesit.eu>
- Kasutage QR-koodi
- või pöörduge meie ostujärgse toe poole (telefoninumbri leiate garantiiraamatust). Kui te võtate ühendust meie müügi järgse teenindusega, öelge koodid, mis on esitatud toote andmesildil.
- Teavet parandamise ja hoolduse kohta vt www.indesit.com

Mudeli kohta teabe saamiseks kasutage energiamärgisel olevat QR-koodi. Märgistusel on esitatud ka mudeli number, mille abil saab hankida teavet registriportaalist veebisaidil <https://eprel.ec.europa.eu>

