

HVALA ŠTO STE KUPILI PROIZVOD TVRTKE WHIRLPOOL.

Kako biste dobili opsežniju pomoć, registrirajte uređaj na www.whirlpool.eu/register



Prije upotrebe uređaja pažljivo pročitajte Vodič za zdravlje i sigurnost.

! Prije upotrebe stroja obavezno uklonite vijke za transport. Vidjeti detaljne upute o postupku uklanjanja u Vodiču za montažu.

UPRAVLJAČKA PLOČA

1. Tipka UKLJ./ISKLJ.
2. Tipka SIGURNOSNA BLOKADA ZA DJECU
3. Tipka DJELOTVORNOST ČIŠĆENJA
4. Kontrolna svjetla za DJELOTVORNOST ČIŠĆENJA
5. Tipka i kontrolno svjetlo POKRETANJE/STANKA
6. Tipke i kontrolna svjetla OPCIJE
7. Tipka ODGOĐENO POKRETANJE
8. Tipka CENTRIFUGA
9. Tipka TEMPERATURA
10. GUMB ZA ODABIR CIKLUSA PRANJA

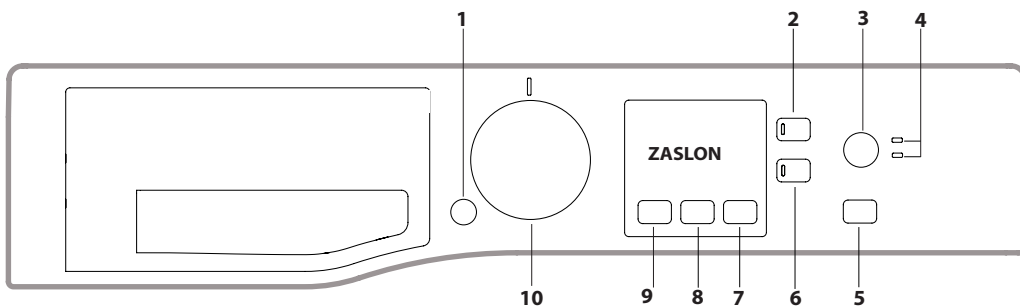

TABLICA CIKLUSA PRANJA

Ciklus pranja		Temperatura		Maksimalna centrifuga (o/min)	Maks. kol. rublja (kg)	Trajanje (h:m)	Deterdženti i dodaci		Preporučeni deterdžent		Preostala vlažnost u % (***)	Potrošnja energije u kWh	Ukupno litara vode	Temperatura rublja °C
		Postavka	Raspon				Pranje	Omekšivač tkanine	Prašak	Tekući deterdžent				
1	2	3	4	5	6	7	8	9	10	11	12	13	14	15
1	Protiv mrlja 40°	40 °C	☼ -40 °C	1200	6.0	**	●	○	✓	-	-	-	-	-
2	Protiv mrlja Brzo	40 °C	☼ -40 °C	1200	3.0	**	●	○	-	✓	-	-	-	-
3	Pamuk (2)	40 °C	☼ -60 °C	1200	6.0	4:00	●	○	✓	✓	53	1,00	63	45
4	Sintetika (3)	40 °C	☼ -60 °C	1200	3.5	2:55	●	○	✓	✓	40	0,80	55	43
5	Brzo 30'	30 °C	☼ -30 °C	1200 (****)	3.0	0:30	●	○	-	✓	73,4	0,12	26,2	27
6	Tamno	30 °C	☼ -30 °C	800	3.0	**	●	○	-	✓	-	-	-	-
7	Mješovito	40 °C	☼ -40 °C	1200	6.0	**	●	○	-	✓	-	-	-	-
8	Vuna	40 °C	☼ -40 °C	800	1.5	**	●	○	-	✓	-	-	-	-
9	Eco 40-60 (1)	40 °C	40 °C	1151	6.0	3:10	●	○	✓	✓	53	1,00	50	39
				1151	3.0	2:30	●	○	✓	✓	53	0,60	35	36
				1151	1.5	2:30	●	○	✓	✓	53	0,60	29	38
10	20 °C	20 °C	☼ -20 °C	1200	6.0	1:50	●	○	-	✓	64,3	0,15	25	22
11	Bijelo rublje	60 °C	☼ -90 °C	1200	6.0	2:30	●	○	✓	✓	64,1	0,56	40,5	55
12	Anti alergijsko	60 °C	40 °C - 60 °C	1200	3.0	**	●	○	✓	✓	-	-	-	-
13	Svila	30 °C	☼ -30 °C	600 (****)	1.0	**	●	○	-	✓	-	-	-	-
14	Krevetnina Ručnik	60 °C	☼ -60 °C	1200	6.0	**	●	○	✓	✓	-	-	-	-
	Ispir. i centr.	-	-	1200	6.0	**	-	○	-	-	-	-	-	-
	Centr. i Ispuštanje vode *	-	-	1200	6.0	**	-	-	-	-	-	-	-	-

● Obavezno doziranje ○ Opcijsko doziranje

Trajanje ciklusa naznačeno na zaslonu ili u korisničkom priručniku procjena je koja se temelji na standardnim uvjetima. Stvarno se trajanje može razlikovati ovisno o raznim čimbenicima kao što su temperatura i tlak ulazne vode, temperatura okruženja, količina deterdženta, količina i vrsta rublja, uravnoteženost rublja i dodatne odabrane opcije. Vrijednosti navedene za programe osim programa Eco 40-60 samo su informativne.

1) Eco 40-60 – testiranje ciklusa pranja u skladu s Uredbom (EU) 2019/2014 o ekološkom dizajnu proizvoda. Najučinkovitiji program u pogledu potrošnje električne energije i vode za pranje uobičajeno zaprljanog pamučnog rublja.

Napomena: vrijednosti brzine centrifuge na zaslonu mogu se neznatno razlikovati od vrijednosti navedenih u tablici.

Za sve ustanove za testiranje:

- 2) Dugi ciklus za pamuk: postavite program 3 na temperaturi 40 °C.
- 3) Dugi ciklus za sintetiku: postavite ciklus 4 na temperaturi 40 °C.

* Ako odaberete ciklus i isključite ciklus centrifuge, perilica rublja obaviti će samo ispuštanje vode.

** Trajanje ciklusa pranja možete provjeriti na zaslonu.

*** Nakon završetka programa i centrifugiranja maksimalnom odaberevom brzinom centrifuge, sa zadanim postavkama programa.

**** Zaslom će prikazati predloženu brzinu centrifuge kao zadanu vrijedno.

OPIS PROIZVODA

1. Gornja strana
2. Ladica za deterdžent
3. Upravljačka ploča
4. Ručica
5. Vrata
6. Pumpa za ispuštanje vode (iza podnožja)
7. Podnožje (uklonjivo)
8. Podesive nožice (2)

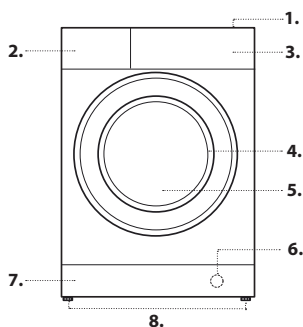

LADICA ZA DETERDŽENT

Odjeljak *:

Ne stavljajte deterdžent u taj odjeljak.

Odjeljak 1: Deterdžent za pranje (prašak ili tekući)

Ako upotrebljavate tekući deterdžent, upotrijebite uklonjivu plastičnu pregradu **A** (priložena) za precizno doziranje. Ako upotrebljavate prašak, pregradu stavite u utor **B**.

Odjeljak 2: Dodaci (omekšivači tkanine itd.)

Omekšivač ne smije premašiti razinu označenu s „MAX“.

! Slijedite upute na pakiranju deterdženta.

! Nemojte upotrebljavati deterdžente za ručno pranje jer stvaraju previše pjene.

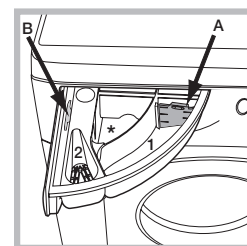

CIKLUSI PRANJA

Slijedite upute prikazane simbolima na etiketi za pranje i održavanje odjevnog predmeta. Vrijednost navedena na simbolu maksimalna je preporučena temperatura za pranje odjevnog predmeta.



Protiv mrlja 40°

Ovaj ciklus je prikladan za vrlo zaprljane odjevne predmete postojanih boja. Jamči klasu pranja koja je viša od standardne klase (klasa A). Pri pokretanju programa nemojte miješati odjevne predmete različitih boja. Preporučujemo upotrebu deterdženta u prahu. U slučaju tvrdokornih mrlja, preporučujemo prethodni tretman posebnim dodacima.

Protiv mrlja Brzo

Ovaj ciklus je idealan za pranje dnevnih mrlja za 60'. Idealan je za miješane tkanine i obojene odjevne predmete.

Pamuk

Prikladno za pranje umjereno do vrlo zaprljanih ručnika, donjeg rublja, stolnjaka itd. od otpornog lana i pamuka.

Sintetika

Specifično za sintetičke komade rublja. Ako se prljavština teško pere, temperaturu se može povišati na najviše 60 °C i može se upotrijebiti deterdžent u prahu.

Brzo 30'

Za kraće pranje malo zaprljanih odjevnih predmeta. Nije prikladno za vunu, svilu i odjevne predmete koje se pere ručno.

Tamno

Za pranje odjevnih predmeta tamnih boja. Ovaj ciklus pranja predviđen je za očuvanje tamnih boja tijekom vremena.

Za najbolje rezultate u pranju odjevnih predmeta tamnih boja preporučujemo upotrebu tekućeg deterdženta.

Mješovito

Za pranje miješanih i obojenih komada rublja zajedno.

Vuna – Wool Care

Tvrtka The Woolmark Company odobrila je ciklus pranja za vunu ovog stroja, za pranje strojno perivog vunog rublja pod uvjetom da se ono pere u skladu s uputama na etiketi odjevnog predmeta i uputama proizvođača ove perilice rublja. Simbol Woolmark certificirani je žig u mnogim državama. (M2238)



Eco 40-60

Za pranje uobičajeno zaprljanih pamučnih odjevnih predmeta deklariranih za pranje pri 40 °C ili 60 °C zajedno u istom ciklusu. Ovo je standardni program za pamuk, najučinkovitiji u pogledu potrošnje vode i električne energije.

20 °C

Za pranje malo zaprljanih pamučnih odjevnih predmeta na temperaturi od 20 °C.

Bijelo rublje

Za vrlo zaprljano bijelo rublje i rublje postojanih boja.

Anti alergijsko

služite se ovim programom za uklanjanje najznačajnijih alergena kao što su pelud, grinje te mačja ili pseća dlaka.

Svila

Za pranje svih odjevnih predmeta od svile. Preporučujemo upotrebu posebnog deterdženta predviđenog za pranje delikatne odjeće.

Krevetina Ručnik

Za pranje kućne posteljine u jednom ciklusu. Optimizira korištenje omekšivača tkanine i štedi vrijeme i električnu energiju. Preporučujemo upotrebu deterdženta u prahu.

Ispir. i centr.

Namijenjeno za ispiranje i centrifugiranje.

Centr. i Ispuštanje vode

Namijenjeno za centrifugiranje i ispuštanje vode.



ZASLON

Zaslon je koristan prilikom programiranja perilice rublja i pruža mnogo informacija.



Pojavljuju se trajanje raspoloživih ciklusa pranja i preostalo vrijeme ciklusa u tijeku (zaslon pokazuje maksimalno trajanje izabranog ciklusa, koje se nakon nekoliko minuta može skratiti budući da se stvarno trajanje programa mijenja ovisno o količini rublja za pranje i izabranim postavkama); ako ste postavili opciju Odgođeno pokretanje, pojavit će se odbrojavanje vremena do početka odabranog ciklusa pranja. Pritisak na odgovarajuću tipku omogućuje vam prikaz maksimalnih vrijednosti brzine centrifugiranja i temperature koje je stroj postigao tijekom postavljenog ciklusa pranja ili zadnje odabrane vrijednosti, ako su one kompatibilne s postavljenim ciklusom pranja.

Indikator zaključanih vrata



Osvijetljeni simbol pokazuje da su vrata zaključana. Kako biste spriječili bilo kakvo oštećenje, prije otvaranja vrata pričekajte da se simbol isključi. Ako želite otvoriti vrata dok se ciklus odvija, pritisnite tipku POKRETANJE/STANKA  kada se simbol  isključi, možete otvoriti vrata.

PRVA UPOTREBA

Nakon postavljanja uređaja, a prije njegove prve uporabe, obavite ciklus pranja s deterdžentom, ali bez rublja, postavljanjem ciklusa „Automatsko čišćenje“.

SVAKODNEVNA UPOTREBA

Pripremite rublje prateći prijedloge iz dijela „SAVJETI I PREPORUKE“.



– Pritisnite tipku UKLJ./ISKLJ. ; kontrolno svjetlo tipke POKRETANJE/STANKA  polako će treptati.

– Otvorite vrata. Stavite rublje pazeći da ne prijeđete maksimalnu količinu koja se navodi u tablici ciklusa pranja.

– Izvucite ladicu za deterdžent i uspite/ulijte deterdžent u odgovarajuće odjeljke kao što se opisuje u dijelu „LADICA ZA DETERDŽENT“.

– Zatvorite vrata.



– Odaberite željeni ciklus pranja.

– Pritiskom tipke  temperatura će se postupno snižavati do postavke „OFF“ za hladno pranje. Pritiskom tipke  brzina centrifuge postupno će se smanjivati sve dok se potpuno ne isključi (postavka „OFF“). Daljnjim pritiskom na te tipke vratit ćete maksimalne dopuštene vrijednosti za odabrani ciklus.



– Odaberite željene opcije.

POKRETANJE PROGRAMA





Pritisnite tipku POKRETANJE/STANKA .

Vrata stroja će se zaključati (svijetli simbol ) i bubanj će se početi okretati; kao faza pripreme za svaki pojedini ciklus pranja vrata će se otključati (isključen simbol ) pa ponovno zaključati (svijetli simbol ). Mehanizam za zatvaranje vrata proizvodi zvuk „klikanja“. Nakon što se vrata zaključaju voda će ući u bubanj i pokrenut će se faza pranja.



STAVLJANJE CIKLUSA U STANKU

Kako biste privremeno zaustavili ciklus pranja, ponovno pritisnite tipku POKRETANJE/STANKA ; kontrolno svjetlo trepće. Za pokretanje ciklusa pranja od točke u kojoj ste ga prekinuli ponovno pritisnite tipku POKRETANJE/STANKA .

OTVARANJE VRATA PREMA POTREBI



Kad se ciklus pokrene, simbol  svijetli, što pokazuje da ne možete otvoriti vrata. Za vrijeme ciklusa pranja vrata ostaju zaključana. Da biste otvorili vrata za vrijeme trajanja ciklusa, npr. radi dodavanja ili vađenja odjevnih predmeta, pritisnite tipku POKRETANJE/STANKA  kako biste zaustavili ciklus; kontrolno svjetlo trepće. Ako simbol  nije osvijetljen, možete otvoriti vrata. Ponovo pritisnite tipku POKRETANJE/STANKA  kako biste nastavili ciklus.

PROMJENA POKRENUTOG CIKLUSA PRANJA

Kako biste promijenili ciklus pranja u tijeku, privremeno zaustavite perilicu rublja tipkom POKRETANJE/STANKA  (odgovarajuće kontrolno svjetlo trepće), zatim odaberite željeni ciklus i ponovno pritisnite tipku POKRETANJE/STANKA .

! Ako želite poništiti ciklus koji se već pokrenuo, držite pritisnutu tipku UKLJ./ISKLJ. . Ciklus će se zaustaviti i stroj će se isključiti.

NA KRAJU CIKLUSA PRANJA

Ciklus se završio kada se na zaslonu prikaže „END“ (KRAJ); kada se simbol  isključi, možete otvoriti vrata. Otvorite vrata, izvadite rublje i isključite stroj. Ako ne pritisnete tipku UKLJ./ISKLJ. , perilica rublja automatski će se isključiti nakon oko 10 minuta.

OPCIJE

– Ako odabrana opcija nije kompatibilna s postavljenim ciklusom pranja, kontrolno svjetlo trepće i opcija se neće aktivirati.

Dodatno ispiranje

Ova opcija povećava učinkovitost ispiranja i potpuno uklanja deterdžent. Vrlo je korisna za osjetljivu kožu.

Odgođeno pokretanje

Kako biste za odabrani ciklus postavili odgođeno pokretanje, pritisnite odgovarajuću tipku više puta uzastopno sve do dostizanja željenog vremena odgode. Kada se ta opcija aktivira, simbol  zasvijetlit će na zaslonu. Za poništavanje postavke odgođenog pokretanja pritisćite tipku sve dok se na zaslonu ne pojavi riječ „OFF“ (Isključeno).

Temperatura



Svaki ciklus pranja ima unaprijed definiranu temperaturu. Za izmjenu temperature pritisnite tipku . Na zaslonu se pojavljuje vrijednost.



Centrifuga

Svaki ciklus pranja ima unaprijed definiranu brzinu centrifuge. Za izmjenu brzine centrifuge pritisnite tipku . Na zaslonu se pojavljuje vrijednost.





Djelotvornost čišćenja

Opcija  omogućuje optimiziranje pranja na temelju razine zaprljanosti tkanina i željenog intenziteta ciklusa pranja.

Za vrlo zaprljane odjevne predmete pritisćite tipku  sve dok ne dostignete razinu  „Intenzivno“. Ova razina osigurava vrlo djelotvorno pranje zahvaljujući većoj količini vode koja se koristi u početnoj fazi ciklusa te većoj vrtnji bubnja. Korisna je za uklanjanje najtvrdokornijih mrlja.

Za malo zaprljane odjevne predmete ili delikatnije tretiranje tkanina, pritisćite tipku  sve dok ne dostignete razinu  „Delikatno“. Tako će se smanjiti vrtnja bubnja u ciklusu, kako bi se osigurali savršeni rezultati za delikatne odjevne predmete.

SIGURNOSNA BLOKADA ZA DJECU

Za aktiviranje blokade upravljačke ploče držite tipku  pritisnutu otprilike 2 sekunde. Dok simbol  svijetli, upravljačka ploča je blokirana (osim tipke UKLJ./ISKLJ. ). Tako se onemogućuju nehotične promjene ciklusa pranja, posebno kada su djeca kod kuće. Za deaktiviranje blokade upravljačke ploče držite tipku  pritisnutu otprilike 2 sekunde.

SAVJETI I PREPORUKE

Razdijelite rublje prema:

Vrsti tkanine (pamuk, mješovita vlakna, sintetika, vuna, odjevni predmeti za ručno pranje). Boji (odvojite obojene odjevne predmete od bijelih, nove obojene odjevne predmete perite odvojeno). Delikatnosti (male odjevne predmete poput najlonskih čarapa i komade s kucicama poput grudnjaka perite u platnenoj vrećici).

Ispraznite džepove:

Predmeti poput kovanica ili upaljača mogu oštetiti perilicu rublja i bubanj. Provjerite sve gumbе.

Slijedite preporuke za doziranje/dodatke

Time se optimizira rezultat čišćenja, izbjegavaju se nadražujući ostaci viška deterdženta na rublju i šteti se novac jer se izbjegava rasipanje viška deterdženta.

Upotrijebite nižu temperaturu i dulje trajanje

Najučinkovitiji programi u pogledu potrošnje energije u pravilu su oni u kojima se pranje obavlja na nižim temperaturama uz dulje trajanje.

Pridržavajte se ograničenja kapaciteta

Kako biste štedjeli vodu i električnu energiju, količinu rublja koje stavljate u perilicu ograničite prema kapacitetu navedenom u „TABLICA CIKLUSA PRANJA“.

Buka i sadržaj preostale vlage

Oboje ovise o brzini centrifuge: što je u fazi centrifugiranja brzina veća, razina buke bit će viša, a količina preostale vlage manja.

ČIŠĆENJE I ODRŽAVANJE

Prije čišćenja i održavanja isključite perilicu rublja i iskopčajte je iz napajanja. Za čišćenje perilice rublja nemojte koristiti zapaljive tekućine. Redovito čistite i održavajte perilicu (barem 4 puta godišnje).

Prekid dotoka vode i električne energije

Nakon svakog pranja zatvorite dovod vode. Time ćete ograničiti habanje hidrauličnog sustava u perilici rublja i spriječiti curenje vode.

Prilikom čišćenja i održavanja perilicu rublja iskopčajte iz struje.

Čišćenje perilice rublja

Vanjske i gumene dijelove uređaja možete čistiti mekom krpom umočenom u mlaku vodu sa sapunicom. Nemojte koristiti otapala ili abrazivna sredstva.

Perilica rublja ima ciklus „Automatskog čišćenja“ unutarnjih dijelova; pokrenite ga s praznim bubnjem.

Kako biste optimizirali taj ciklus, možete koristiti deterdžent (10 % količine navedene za malo zaprljane odjevne predmete) ili posebne dodatke za čišćenje perilice rublja. Preporučujemo pokretanje ciklusa čišćenja svakih 40 ciklusa pranja.

Za pokretanje programa zatvorite vrata, uključite perilicu i pritisnite tipku  na 5 sekundi.

Ciklus će se pokrenuti automatski i trajat će oko 70 minuta. Kako biste zaustavili ciklus, pritisnite tipku POKRETANJE/STANKA .

Čišćenje ladice za deterdžent

Izvadite ladicu tako što ćete je podići i povući prema vani. Operite je pod mlazom tekuće vode i to činite često.

Održavanje vrata i bubnja

Vrata uvijek ostavite otvorenima kako biste spriječili stvaranje neugodnih mirisa.

Čišćenje pumpe

Perilica rublja opremljena je pumpom za samočišćenje koja ne zahtijeva održavanje. Mali predmeti (poput kovanica ili gumba) ponekad mogu upasti u zaštitnu pretkomoru koja se nalazi u podnožju pumpe.

! Provjerite je li ciklus pranja završio i iskopčajte uređaj.

Za pristup pretkomori:

1. Uklonite ploču za prekrivanje prednjeg dijela stroja – gurnite odvijlač u sredinu i sa strane ploče koristeći ga kao polugu.
2. Otpustite poklopac pumpe za ispuštanje vode tako da ga okrenete suprotno od smjera kazaljki na satu: normalno je da iscuri manja količina vode.
3. Temeljito očistite unutrašnjost.
4. Vratite poklopac na mjesto i učvrstite ga.
5. Vratite ploču, pazeći da utori za držače budu na mjestu prije no što je gurnete u uređaj.

Provjera dovodne cijevi vode

Dovodnu cijev vode provjeravajte najmanje jednom godišnje. Ako je napukla ili slomljena, morate je zamijeniti: visok tlak vode za vrijeme ciklusa pranja može iznenada razdvojiti oštećenu cijev.

! Nikad nemojte koristiti rabljene cijevi.

DODATNA OPREMA

Kako biste provjerili koja je dodatna oprema dostupna za vaš model perilice rublja, nazovite našu službu za tehničku podršku.

Komplet za slaganje

Ova oprema omogućit će vam da učvrstite sušilicu na perilicu rublja, čime štedite prostor te olakšavate punjenje i pražnjenje sušilice.





TRANSPORT I RUKOVANJE



Perilicu rublja ne podižite tako da je hvatate za gornju ploču.

Iskopčajte uređaj iz struje i zatvorite dovod vode. Provjerite jesu li vrata i ladica za deterdžent čvrsto zatvoreni. Odvojite dovodnu cijev vode od priključka na zidu, zatim odvojite i odvodno crijevo. Ispustite svu preostalu vodu iz cijevi i crijeva i osigurajte ih kako se ne bi oštetili u transportu. Postavite vijke za transport. Obrnutim redoslijedom ponovite postupak uklanjanja vijaka za transport opisan u „Uputama za montažu“.

RJEŠAVANJE PROBLEMA

Perilica rublja ponekad vam možda neće raditi. Prije nego što nazovete službu za tehničku podršku, provjerite sljedeći popis kako biste saznali možete li problem riješiti i sami.

Nepravilnosti	Mogući uzroci/rješenja
Perilica rublja se ne pokreće.	Uređaj nije do kraja priključen u električnu utičnicu ili nije priključen dovoljno čvrsto. U kući nema struje.
Ciklus pranja se ne pokreće.	Vrata perilice rublja nisu dobro zatvorena. Niste pritisnuli tipku UKLJ./ISKLJ.  Niste pritisnuli tipku POKRETANJE/STANKA  Dovod vode nije otvoren. Postavljena je odgoda za vrijeme početka.
Perilica rublja ne puni se vodom (na zaslonu se pojavljuje „H2O“).	Dovodna cijev vode nije spojena na dovod. Cijev je presavijena. Dovod vode nije otvoren. U kući nema vode. Tlak je prenizak. Niste pritisnuli tipku POKRETANJE/STANKA 
Perilica rublja neprestano uzima i izbacuje vodu.	Odvodno crijevo nije postavljeno na visinu od 65 do 100 cm od poda. Završni dio crijeva uronjen je u vodu. Sustav za ispuštanje vode u zidu nema cijev za odzračivanje. Ako se problem nastavi i nakon ovih provjera, zatvorite dovod vode, isključite uređaj i nazovite službu za tehničku podršku. Ako ne živite u prizemlju, problemi mogu biti povezani s povratnom sifonažom koja može prouzročiti neprestano punjenje perilice rublja vodom i njezino ispuštanje. Mogu se kupiti posebni nepovratni ventili koji sprječavaju tu pojavu.
Perilica rublja ne ispušta vodu i ne centrifugira.	Ciklus ne uključuje ispuštanje vode: kod određenih ciklusa morate ga pokrenuti ručno. Odvodno je crijevo presavijeno. Odvodni je kanal začepljen.
Perilica rublja jako se trese tijekom ciklusa centrifuge.	Bubanj nije pravilno otkočen tijekom montaže. Perilica rublja nije nivelirana. Perilica rublja stiješnjena je između namještaja i zida.
Iz perilice rublja curi voda.	Dovodna cijev vode nije pravilno pričvršćena. Ladica za deterdžent nije na svom mjestu. Odvodno crijevo nije pravilno pričvršćeno.
Kontrolna svjetla „Opcije“ i POKRETANJE/STANKA  trepere brzo, a na zaslonu se prikazuje šifra pogreške (npr.: F-01, F-...).	Isključite stroj i iskopčajte ga iz električnog napajanja, pričekajte otprilike 1 minutu zatim ga ponovno uključite. Ako se problem nastavi, nazovite službu za tehničku podršku.
Perilica previše pjeni.	Deterdžent nije prikladan za strojno pranje (treba imati oznaku „za perilice rublja“ ili „za ručno i strojno pranje“ ili slično). Stavili ste previše deterdženta.

DEMONSTRACIJSKI NAČIN: za deaktiviranje ove funkcije isključite perilicu rublja. Zatim pritisnite i držite tipku „Pokretanje/Stanka“ , nakon 5 sekundi pritisnite i tipku „UKLJ./ISKLJ.“  i držite obje tipke pritisnute 2 sekunde.



Zakonom propisanu i standardnu dokumentaciju, narudžbenice rezervnih dijelova te dodatne informacije o proizvodu možete pronaći na sljedeći način:

- Posjećivanje našeg web-mjesta docs.whirlpool.eu i parts-selfservice.whirlpool.com
- Skeniranje QR kôda
- Osim toga, možete **nazvati našu postprodajnu servisnu službu** (broj telefona potražite u knjižici s jamstvom). Kada kontaktirate postprodajnu servisnu službu, navedite kodove koji se nalaze na identifikacijskoj pločici proizvoda.

Za informacije o korisničkim popravcima i održavanju posjetite www.whirlpool.eu

Podaci o modelu mogu se dohvatiti s pomoću QR kôda navedenog na energetskejoj naljepnici. Na naljepnici se nalazi i identifikator modela, koji može poslužiti za pregledavanje portala registra na <https://eprel.ec.europa.eu>

