

## VĂ MULȚUMIM CĂ AȚI ACHIZIȚIONAT UN PRODUS INDESIT

Pentru a beneficia de servicii complete de asistență, vă rugăm să vă înregistrați produsul pe [www.indesit.com/register](http://www.indesit.com/register)



**Înainte de a utiliza aparatul, citiți cu atenție instrucțiunile de siguranță.**

Înainte de a folosi mașina de spălat, bolțurile pentru transport trebuie îndepărtate obligatoriu. Pentru instrucțiuni mai detaliate privind demontarea acestora, consultați Ghidul de instalare.

## PANOUL DE CONTROL

1. Buton ON/OFF
2. Buton și indicator START/PAUSE
3. Indicatoare DESFĂȘURARE CICLUĂ
4. Indicator UȘĂ BLOCATĂ
5. Butoane cu led OPȚIUNI
6. Buton și indicator BLOCARE TASTE
7. Buton PORNIRE ÎNTĂRZIATĂ
8. Buton CENTRIFUGĂ
9. Buton TEMPERATURĂ
10. SELECTOR PROGRAME

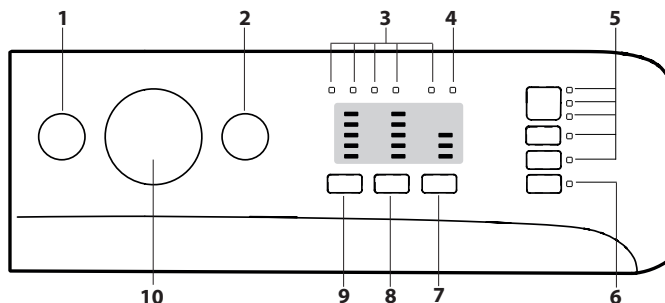

## TABEL PROGRAME

Sarcină maximă 9 Kg Putere absorbită în off-mode 0,5 W / în left-on mode 8 W						Detergenți și Aditivi			Detergent recomandat		Umiditate reziduală % (**)	Consum energie kWh	Apă total l	Temperatura de spălare °C	
Program	Temperatură		Centrifugă maximă (rotații)	Sarcină maximă (kg)	Durată (h : m)	Prespălare	Spălare	Balsam	Praf	Lichid					
	Setare	Interval				1	2	3							
1	Mix Colorate	40°C	☼ - 40°C	1000	9	0:59	-	●	○	-	✓	-	-	-	-
2	Bumbac	60°C	☼ - 60°C	1000	9	0:59	-	●	○	✓	✓	-	-	-	-
3	Bumbac	40°C	☼ - 40°C	1200	9	0:45	-	●	○	-	✓	-	-	-	-
4	Bumbac	30°C	☼ - 30°C	800	4,5	0:30	-	●	○	-	✓	71	0,18	36,7	27
5	Sintetice	30°C	☼ - 30°C	1000	4,5	0:59	-	●	○	-	✓	-	-	-	-
6	Mătase și Delicat	30°C	☼ - 30°C	0	2	0:59	-	●	○	-	✓	-	-	-	-
7	Lână	40°C	☼ - 40°C	800	2	0:59	-	●	○	-	✓	-	-	-	-
8	Rapide	20°C	☼ - 20°C	800	1,5	0:15	-	●	○	-	✓	-	-	-	-
9	Bumbac (2)	40°C	☼ - 60°C	1200	9	3:45	-	●	○	✓	✓	53	1,10	97	45
10	Sintetice (3)	40°C	☼ - 60°C	1200	4,5	2:55	-	●	○	✓	✓	53	0,54	55	43
11	Albe	60°C	☼ - 90°C	1200	9	2:35	●+90°	●	○	✓	✓	54,6	1,79	89	55
12	Sport	30°C	☼ - 30°C	600	4	0:60	-	●	○	-	✓	-	-	-	-
13	20°C	20°C	☼ - 20°C	1200	9	1:50	-	●	○	-	✓	54,5	0,14	77,7	22
14	Eco 40-60 (1)	40 °C	40°C	1151	9	3:40	-	●	○	✓	✓	53	0,95	58	34
				1151	4,5	2:50	-	●	○	✓	✓	53	0,68	51	35
				1151	2,25	2:10	-	●	○	✓	✓	53	0,60	41	32
15	Clătire + Centrifugă	-	-	1200	9	0:55	-	-	○	-	-	-	-	-	-
16	Centrifugă + Evacuare *	-	-	1200	9	0:10	-	-	-	-	-	-	-	-	-
9	Eco Bumbac (4)	60 °C	60 °C	1200	9	4:10	-	●	○	✓	✓	53	1,05	53	-
		40 °C	40 °C	1200	9	3:45	-	●	○	✓	✓	53	1,10	97	-

● Dozaj necesar ○ Dozaj opțional

Durata ciclului indicată pe display sau în carte este calculată în baza unor condiții standard. Timpul efectiv poate varia în baza a numeroși factori, precum temperatura și presiunea apei la intrare, temperatura mediului, cantitatea de detergent, cantitatea și tipul încărcăturii, echilibrarea încărcăturii, opțiunile suplimentare selectate. În afară de programul Eco 40-60, valorile specificate pentru programe sunt strict orientative.

**1) Eco 40-60 - Ciclu de spălare testat conform reglementărilor Ecodesign ale UE 2019/2014.** Programul cu cel mai mic consum de energie și apă, pentru spălarea articolelor de bumbac cu nivel normal de murdărie.

**Pentru toate instituțiile de probă:**

- 1) Program bumbac lung: setați programul 9 cu o temperatură de 40°C.
- 2) Program sintetic lung: setați programul 10 cu o temperatură de 40°C.

**4) Eco Bumbac -** Cicluri de spălare testate conform reglementărilor 1061/2010. Pentru a folosi aceste cicluri, setați ciclul de spălare 9, la o temperatură de 40 °C sau 60 °C.

\* Dacă selectați programul 16 și excludeți centrifugarea, mașina va face doar evacuarea.

\*\* După terminarea programului și centrifugarea la cea mai mare turație care se poate selecta, la setarea implicită a programului.

**Observație:** pentru programul Eco 40-60, TABEL PROGRAME specifică valoarea maximă efecă a turației de centrifugare.

## SERTARUL PENTRU DETERGENȚI

**Compartiment 1: Detergent pentru prespălare (sub formă de praf)**

**Compartiment 2: Detergent pentru spălare (sub formă de praf sau lichid)**

Când utilizați detergent lichid este recomandat să folosiți peretele despărțitor **A** prevăzut pentru dozarea corectă. Pentru utilizarea de detergent praf puneți peretele despărțitor în cavitatea **B**.

**Compartiment 3: Aditivi (soluție de înmuiat, etc.)**

Balsamul nu trebuie să depășească nivelul „max” indicat pe pivotul central.

! Utilizați detergenți praf pentru rufele albe de bumbac, pentru prespălare și pentru spălarea la temperaturi mai mari de 60°C.

! Respectați indicațiile de pe ambalajul detergentului.

! Pentru a scoate sertarul, apăsați pe levierul **C** și trageți-l spre exterior.

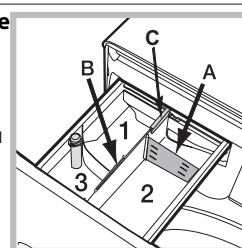

## DESCRIEREA PRODUSULUI

1. Plan de lucru
2. Sertarul pentru detergenți
3. Panou de comandă
4. Mâner
5. Hubloul
6. Pompă de evacuare (în spatele soclului)
7. Soclu (detașabil)
8. Picioare reglabile (2)

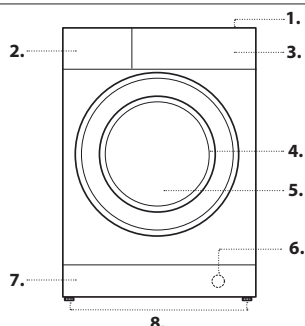

## PROGRAME

Respectați recomandările indicate pe simbolurile de spălare a rufelor. Valoarea indicată în simbol este temperatura maximă recomandată pentru spălarea rufelor.



### Mix Colorate

pentru a spăla rufe mixte și colorate împreună.

### Bumbac 60°

ciclu conceput pentru a spăla rufe din bumbac, în special albituri. Se poate utiliza și cu detergent praf.

### Bumbac 40°

ciclu scurt conceput pentru a spăla rufe de bumbac delicate.

### Bumbac 30°

ciclu scurt conceput pentru a spăla rufe mixte de bumbac și șesături sintetice, albe și colorate împreună.

### Sintetice 30°

pentru a spăla rufe din fibre sintetice (precum poliester, poliacrilic, vâscoză etc.) sau amestec de bumbac, cu murdărie normală.

### Mătase și Delicat

utilizați programul special 6 pentru spălarea articolelor din mătase și obiectele delicate. Se recomandă folosirea unui detergent special pentru articole delicate.

### Lână

cu programul 7 se pot spăla cu mașina toate hainele de lână, inclusiv cele cu eticheta „a se spăla numai manual”. Pentru a obține cele mai bune rezultate, folosiți un detergent specific și nu depășiți 2 kg de rufe.

### Rapide

programul care îmbărsătează rufe doar 15 de minute.

### Bumbac 40°-60°

pentru a spăla prosoape, lenjerie intimă, fețe de masă etc. din bumbac și în rezistent, cu murdărie normală și rezistentă.

### Sintetice 40°-60°

specifico per lavare i capi sintetici. In presenza di sporco più resistente si può aumentare la temperatura fino a 60° e utilizzare anche il detersivo in polvere.

### Albe

rufe albe foarte murdare.

### Sport

a fost studiat pentru spălarea țesăturilor utilizate la confecționarea hainelor sportive (echipamente, pantaloni scurți etc.) puțin murdare; pentru cele mai bune rezultate, se recomandă să nu depășiți cantitatea maximă admisă indicată în „Tabel programe”. Se recomandă utilizarea detergentului lichid într-o cantitate adecvată unei încărcări pe jumătate a mașinii.

### 20°C

pentru spălarea articolelor de bumbac ușor murdare, la o temperatură de 20°C.

### Eco 40-60

pentru spălarea articolelor de bumbac cu nivel normal de murdărie, care se pot spăla la 40°C sau la 60°C, împreună, în același ciclu. Acesta este programul standard pentru articole de bumbac și asigură cel mai mic consum de apă și de energie.

### Clătire + Centrifugă

este conceput pentru clătire și centrifugare.

### Centrifugă + Evacuare

este conceput pentru centrifugare și evacuarea apei.

### Eco Bumbac

pentru spălarea articolelor de bumbac cu nivel normal de murdărie.

La 40°C și la 60°C.

## INDICATOARE DE FAZĂ

După alegerea și activarea ciclului dorit, indicatoarele luminoase se vor aprinde unul după altul, ceea ce vă indică starea de avansare a programului:

Spălare

Clătire

Centrifugare

Evacuare

Sfârșit Spălare

## INDICATOR HUBLU BLOCAT

Iluminarea indicatorului indică blocarea hubloului. Pentru a evita daune este necesar să se aștepte ca indicatorul să se stingă înainte de a deschide hubloul.

Pentru a deschide ușa în timpul executării unui ciclu, apăsați tasta START/PAUSE ; când indicatorul se stinge, puteți deschide hubloul.

## PRIMA FOLOSIRE

După instalare, înainte de folosire, efectuați un ciclu de spălare cu detergent și fără rufe, selectând programul „Auto Curățare” .

## FOLOSIREA ZILNICĂ

Pregătiți rufe potrivit recomandărilor din secțiunea „RECOMANDĂRI ȘI SUGESTII”.

- Porniți mașina de spălat apăsând pe tasta ON/OFF . Toate indicatoarele se aprind câteva secunde, apoi rămân aprinse indicatoarele

referitoare la setările programului selectat, iar indicatorul START/PAUSE se va aprinde intermitent .

- Deschideți ușa hublou. Introduceți rufe în mașină, fiind atenți să nu depășiți cantitatea indicată în Tabelul de programe.

- Extrageți sertarul și turnați detergent în compartimentele respective, așa cum se arată în secțiunea „SERTARUL PENTRU DETERGENȚI”.

- Închideți hubloul.

- Selectați cu ajutorul selectorului PROGRAME, programul dorit.

- Modificați temperatura și/sau centrifugarea: apăsând tasta se reduce treptat temperatura până la spălarea la rece (20°C). Apăsând tasta se reduce treptat viteza de centrifugare până la excluderea sa . Din acest moment, apăsarea ulterioară a tastelor va aduce valorile de temperatură și viteză de stoarcere la cele maxime prevăzute.

- Selectați opțiunile dorite.

- Apăsați tasta START/PAUSE pentru a porni programul de spălare, indicatorul luminos se va aprinde fix de culoare verde și hubloul se va bloca (indicatorul aprins).

## PUNEȚI ÎN PAUZĂ UN PROGRAM

Pentru a pune spălarea în pauză, apăsați tasta START/PAUSE ; indicatorul se va aprinde intermitent de culoare portocalie. Dacă indicatorul nu este aprins, puteți deschide hubloul. Pentru a continua spălarea, de unde a fost întreruptă, apăsați din nou tasta START/PAUSE .

## DESCHIDEȚI HUBLUUL, DACĂ ESTE NEVOIE.

După pornirea programului, indicatorul se aprinde pentru a arăta că hubloul nu poate fi deschis. Cât timp un ciclu de spălare este în curs de execuție, hubloul rămâne blocat. Pentru a deschide hubloul în timp ce un program este în curs de desfășurare, pentru a adăuga sau a scoate rufe, apăsați tasta START/PAUSE pentru a-l pune în pauză; indicatorul se va aprinde intermitent de culoare portocalie. Dacă indicatorul nu este aprins, puteți deschide hubloul. Apăsați din nou tasta START/PAUSE pentru a continua programul.

## SCHIMBAREA UNUI PROGRAM DE SPĂLARE ÎN TIMP CE ESTE ÎN CURS DE DESFĂȘURARE

Pentru a schimba un program în timpul executării unui ciclu, puneți mașina de spălat în pauză apăsând tasta START/PAUSE (indicatorul corespunzător se va aprinde intermitent de culoare portocalie; alegeți ciclul dorit și apăsați din nou tasta START/PAUSE .

! Dacă doriți să anulați un ciclu deja activat, apăsați îndelung tasta ON/OFF . Ciclul se va întrerupe iar mașina se va opri.

## TERMINAREA PROGRAMULUI:

La terminarea programului, indicatorul se va aprinde; când indicatorul se va stinge, puteți deschide hubloul. Deschideți hubloul și opriți mașina de spălat. Dacă nu apăsați butonul de ON/OFF , mașina de spălat se va opri automat după aproximativ 10 minute. Închideți robinetul de apă, deschideți hubloul și descărcați mașina de spălat rufe. Lăsați hubloul întredeschis pentru a permite tamburului să se usuce.

## OPȚIUNI

- Dacă opțiunea selectată nu este compatibilă cu programul ales, indicatorul se va aprinde intermitent, iar opțiunea nu se va activa.
- Dacă opțiunea selectată nu este compatibilă cu alta setată anterior, incompatibilitatea va fi semnalată prin aprinderea intermitentă a indicatorului și printr-un semnal acustic (3 bip) și va fi activată numai a doua, indicatorul opțiunii activate se va aprinde.

### Antipată

Această opțiune permite selectarea tipului de murdărie astfel încât să se adapteze ciclul în mod optim pentru îndepărtarea petelor. Tipurile de murdărie sunt:

- **Mâncare**, de exemplu, pentru petele de alimente și băuturi.

- **Muncă**, de exemplu, pentru petele de unsoare și cerneală.

- **Outdoor**, de exemplu, pentru petele de noroi și iarbă.

! Durata ciclului de spălare variază în funcție de tipul murdăriei selectate.

### Extra Clătire

Selectând această opțiune, clătirea va fi mai eficientă, ceea ce asigură eliminarea totală a detergentului din rufe. Este recomandată cu precădere persoanelor cu pielea sensibilă.

### Călcare Ușoară

Selectând această opțiune, spălarea și centrifuga vor fi modificate în mod oportun, pentru a reduce plierea rufelor.

### Pornire întârziată

Pentru a programa pornirea întârziată a programului dorit, apăsați tasta respectivă pentru a alege timpul de întârziere dorit (3h-6h-9h). La a patra apăsare a tastei, opțiunea se va dezactiva.

După apăsarea butonului START/PAUSE , se va putea modifica întârzierea doar diminuând-o, până la pornirea programului dorit.



### Temperatură

Fiecare program are o temperatură prestabilită. Dacă doriți să modificați temperatura, apăsați tasta .

## Centrifugă

Fiecare program are o viteză de centrifugare prestabilită. Dacă doriți să modificați viteza de centrifugare, apăsați tasta .

## BLOCARE TASTE

Pentru a bloca panoul de comandă, țineți apăsată tasta timp de 2 secunde. Dacă indicatorul este  aprins, atunci panoul de comandă este blocat. În acest fel, se evită modificarea accidentală a unui program (cu excepția tastei ON/OFF ) , în special de către copii. Pentru a dezactiva blocarea panoului de comandă, țineți apăsată tasta timp de 2 secunde.

## RECOMANDĂRI ȘI SUGESTII

### Separati rufele în funcție de:

Tipul țesăturii (bumbac, fibre mixte, sintetice, lână, rufe care se spală de mână). Culoare (separati rufele colorate de cele albe, spălați separat articolele colorate noi). Delicate (articolele mici - precum ciorapii de nylon - elementele cu copci - precum sutienele - introduceți-le într-un săculeț de stofă).

### Goliți buzunarele

Obiectele precum monezile sau brichetele pot deteriora mașina de spălat și cuva. Controlați nasturii.

### Respectați recomandările referitoare la dozaj/aditivi

Astfel obțineți rezultate de curățare optime. În material nu rămân reziduuri de detergent care să provoace iritații și se reduce risipa de detergent.

### Spălați la temperaturi mai mici, cu cicluri mai lungi

Programele cu cele mai bune consumuri de energie sunt, în general, cele care durează mai mult, dar folosesc temperaturi mai mici.

### Respectați cantitățile de rufe

Dacă încărcați mașina de spălat respectând capacitățile indicate în „TABEL PROGRAME”, economisiți apă și energie.

### Zgomot și umezeală rămasă

Acestea sunt influențate de turația de centrifugare: cu cât aceasta este mai mare în etapa de stoarcere, cu atât crește zgomotul și scade cantitatea de apă rămasă în rufe.

## ÎNȚEȚINEREA ȘI ÎNGRIJIREA

*Pentru orice operațiune de curățare și întreținere, stingeți și deconectați mașina. Nu folosiți lichide inflamabile pentru curățarea mașinii de spălat. Curățați și întrețineți periodic mașina de spălat (de cel puțin 4 ori pe an)*



### Înterupeți apa și curentul electric

Închideți robinetul de apă după fiecare spălare. Se limitează astfel uzura instalației hidraulice a mașinii de spălat și se elimină pericolul scurgerilor. Scoateți fișa din priză de curent atunci când curățați mașina de spălat și când se efectuează lucrări de întreținere.

### Curățarea mașinii de spălat

Partea externă și părțile din cauciuc pot fi curățate cu o lavetă înmuiată în apă caldă și săpun. Nu folosiți solvenți sau substanțe abrazive.

Mașina de spălat este prevăzută cu un program de „Auto-curățare”  a pieselor interne care trebuie realizat fără niciun fel de încărcătură în cuvă. Detergentul (în cantitate de 10% din cea recomandată pentru rufe puțin murdare) sau aditivii specifici pentru curățarea mașinii de spălat pot fi folosite ca mijloace auxiliare în programul de spălare. Se recomandă efectuarea programului de curățare la fiecare 40 de cicluri de spălare.

Pentru a activa programul, apăsați simultan butoanele  și  pentru 5 secunde.

Programul pornește automat și durează aproximativ 70 de minute. Pentru a termina ciclul, apăsați butonul START/PAUSE .

### Curățarea sertarului pentru detergenți

Spălați-l sub un jet de apă; această operație trebuie efectuată frecvent.

### Îngrijirea hubloului și a cuvei

Lăsați mereu hubloul întredeschis pentru a evita formarea de mirosuri urâte.

### Curățarea pompei

Mașina de spălat este dotată cu o pompă de autocurățare care nu are nevoie de întreținere. Se poate întâmpla însă ca unele obiecte mici (monede, nasturi) să cadă în anticamera care protejează pompa, situată în partea inferioară a acesteia.

! Verificați ca ciclul de spălare să fie încheiat și scoateți ștecărul din priză.

Pentru a avea acces la anticameră:

1. îndepărtați panoul de acoperire de pe latura anterioară a mașinii, apăsând spre centru, apoi împingeți în jos de pe ambele laturi și scoateți-l;
2. deșurubați capacul pompei de evacuare rotindu-l în sens antiorar: este normal să iasă puțină apă;
3. curățați cu grijă interiorul;
4. înșurubați la loc capacul;
5. montați din nou panoul verificând, înainte de a-l împinge spre mașină, că ați introdus cărligele în orificiile respective.

### Controlați tubul de alimentare cu apă

Controlați tubul de alimentare cel puțin o dată pe an. Dacă este crăpat sau fisurat, trebuie să fie înlocuit: pe parcursul spălărilor, presiunea puternică ar putea provoca spargeri neașteptate.

! Nu folosiți niciodată tuburi folosite deja.

## SISTEMUL DE ECHILIBRARE A SARCINII

Pentru a evita trepidațiile excesive, înainte de stoarcere, cuva mașinii va distribui cantitatea de rufe în mod uniform, centrifuga efectuând câteva rotații la o viteză mai mare decât viteza de spălare. Dacă, după numeroase încercări, mașina nu reușește să echilibreze greutatea, stoarcerea rufelor se va face la o viteză mai mică decât cea prevăzută în program. Dacă instabilitatea este prea mare, mașina va distribui greutatea în locul centrifugei. Pentru a favoriza o mai bună repartizare a rufelor și echilibrarea corectă a mașinii, se recomandă să introduceți în mașină atât articole mari cât și mici.

## ACCESORII

*Contactați Serviciul de Asistență pentru a controla dacă următoarele accesorii sunt disponibile pentru acest model de mașină de spălat.*

### Kit de suprapunere

Cu acest accesoriu, puteți fixa uscătorul pe partea superioară a mașinii dvs. de spălat pentru a economisi spațiu și pentru a ușura încărcarea și golirea uscătorului.

## TRANSPORTUL ȘI MANIPULAREA

*Nu ridicați mașina de spălat ținând-o de planul superior.*





Scoateți ștecherul din priză de curent și închideți robinetul de apă.

Controlați că hubloul și sertarul pentru detergenți sunt închise bine.

Deconectați tubul de alimentare de la robinetul de apă, apoi deconectați tubul de evacuare. Scoateți toată apa rămasă din tuburi și fixați-le astfel încât să nu poată fi deteriorate în timpul transportului. Aplicați șuruburile de transport. Urmați, în ordine inversă, procedura de scoatere a șuruburilor de transport descrisă în „Instrucțiunile de instalare”.

## ANOMALII ȘI REMEDII

Se poate întâmpla ca mașina de spălat să nu funcționeze. Înainte de a suna la Serviciul de Asistență, verificați să nu fie vorba despre o problemă ușor de rezolvat, pe baza listei de mai jos.

Anomalii	Cauze posibile / Rezolvare
<b>Mașina de spălat nu se aprinde.</b>	Ștecărul nu este introdus în priză de curent, sau nu face contact. Aveți o pană de curent la domiciliu.
<b>Ciclul de spălare nu pornește.</b>	Ușa nu este bine închisă. Buton ON/OFF  nu a fost apăsată. Buton START/PAUSE  nu a fost apăsată. Robinetul de apă nu este deschis. A fost fixată o întârziere de pornire.
<b>Mașina de spălat nu se alimentează cu apă (ledul primei faze de spălare se aprinde intermitent și rapid).</b>	Furtunul de alimentare cu apă nu este racordat la robinet. Furtunul este îndoit. Robinetul de apă nu este deschis. Apa la domiciliul dvs. este oprită. Apa nu are presiune suficientă. Buton START/PAUSE  nu a fost apăsată.
<b>Mașina de spălat încarcă și descarcă apă încontinuu.</b>	Tubul de evacuare nu a fost instalat la o distanță cuprinsă între 65 și 100 cm de pământ. Capătul tubului de evacuare este cufundat în apă. Evacuarea din perete nu are răsuflare pentru aer.  Dacă după aceste verificări problema nu se rezolvă, închideți robinetul de apă, stingeți mașina de spălat și chemați Serviciul de Asistență. Dacă locuința se află la ultimele etaje ale unui edificiu, este posibil să aibă loc fenomene de sifonare, motiv pentru care mașina de spălat încarcă și descarcă apă încontinuu. Pentru a elimina acest inconvenient, se găsesc în comerț supape anti-sifonare.
<b>Mașina de spălat nu se golește sau nu stoarce.</b>	Programul nu prevede evacuarea: cu unele programe, trebuie pornit manual. Tubul de evacuare este îndoit. Conducta de descărcare este înfundată.
<b>Mașina de spălat vibrează foarte mult în timpul stoarcerii.</b>	Cuva, în momentul instalării, nu a fost deblocată corect. Mașina de spălat nu este în plan orizontal. Mașina de spălat este prea aproape de pereți și mobilier.
<b>Mașina de spălat pierde apă.</b>	Tubul de alimentare cu apă nu este bine înșurubat. Sertarul pentru detergenți este înfundat. Tubul de evacuare nu este fixat bine.
<b>Indicatoarele de "opțiuni" și "START/PAUSE  sunt intermitente; unul din indicatoarele ptr. "faza în curs" și "usa blocata" sunt aprinse.</b>	Opriți mașina și scoateți ștecărul din priză; așteptați aprox. 1 minut înainte de a o reaprinde. Dacă anomalia persistă, contactați Serviciul de asistență .
<b>Se formează prea multă spumă.</b>	Detergentul nu este compatibil cu mașina de spălat (trebuie să fie scris „pentru mașina de spălat”, „de mână și în mașina de spălat”, sau ceva asemănător). Dozajul a fost excesiv.



Puteți descărca instrucțiunile privind siguranța, fișa tehnică a produsului și datele energetice:

- Vizitând site-ul nostru web <http://docs.indesit.eu>
- Utilizând codul QR
- Ca alternativă, **contactați serviciul nostru de asistență tehnică post-vânzare** (Consultați numărul de telefon din certificatul de garanție). Când contactați serviciul nostru de asistență tehnică post-vânzare, vă rugăm să precizați codurile specificate pe plăcuța cu date de identificare a produsului dumneavoastră.

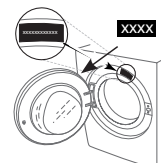

Pentru informații despre reparații și întreținere, vizitați [www.indesit.com](http://www.indesit.com)