

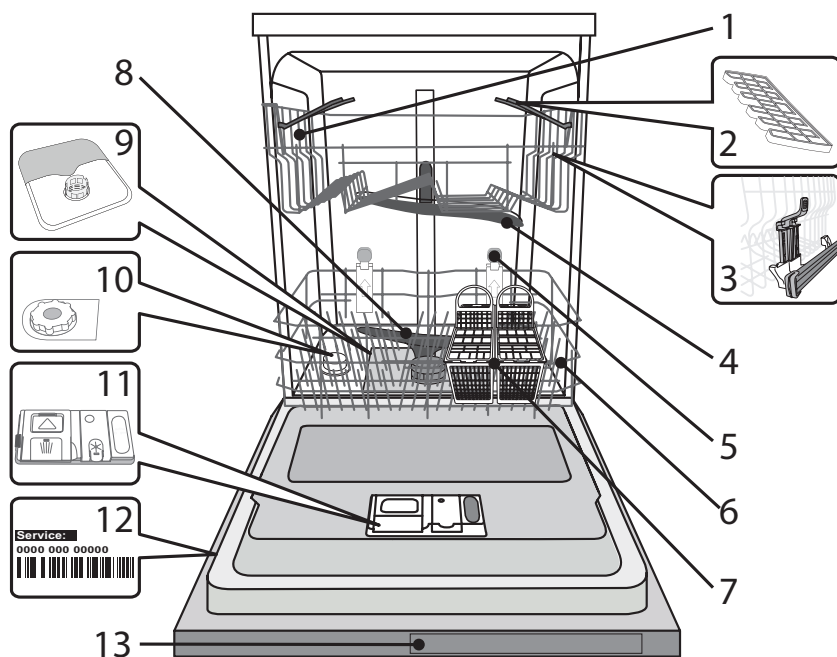

VĂ MULȚUMIM CĂ AȚI ACHIZIȚIONAT UN PRODUS HOTPOINT ARISTON.

Pentru a beneficia de servicii de asistență complete, vă rugăm să vă înregistrați produsul la:

www.hotpoint.eu/register

⚠ Înainte de a utiliza aparatul, citiți cu atenție Ghidul privind sănătatea și siguranța. Panoul de comandă al acestei mașini de spălat vase se activează prin apăsarea butonului de PORNIRE/OPRIRE. Pentru a economisi energie, panoul de comandă se dezactivează automat după 10 de secunde dacă nu a fost pornit niciun ciclu de spălare.

DESCRIEREA PRODUSULUI

1. Suport pentru tacâmuri
2. Clapete rabatabile
3. Mecanism de reglare a înălțimii raftului superior
4. Braț de pulverizare superior
5. Suport Space Zone
6. Raftul inferior
7. Coșul pentru tacâmuri
8. Braț de pulverizare inferior
9. Ansamblu de filtre
10. Compartimentul pentru săruri
11. Dozatoare de detergent și agent de clătire
12. Plăcuța cu datele tehnice
13. Panoul de comandă

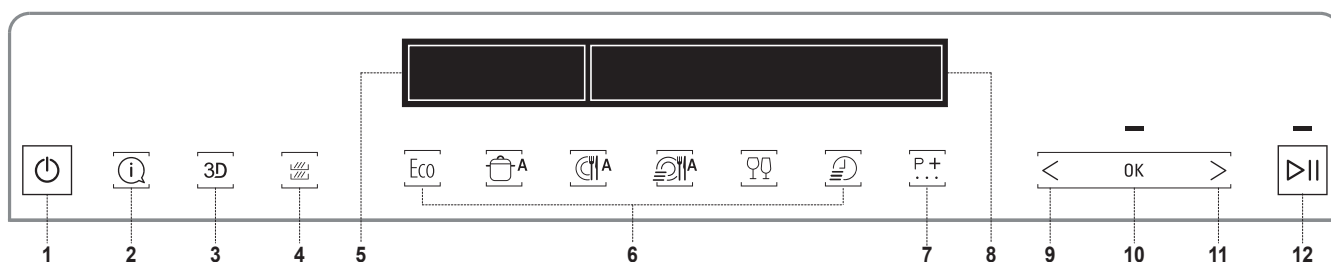
PANOUL DE COMANDĂ

1. Buton de PORNIRE/OPRIRE
2. Buton INFO. Prezintă informații despre ciclul selectat
3. Buton 3D ZONE WASH
4. Buton ZONE WASH
5. AFIȘAJ - Zona indicatoarelor
6. CICLURI - 6 butoane pentru acces direct la cele mai utilizate cicluri
7. Buton pentru CICLURI SUPPLEMENTARE. Acces la alte cicluri
8. AFIȘAJ - Zona pentru informații
9. Buton ÎNAPOI pentru opțiuni/setări
10. Buton OK. Selectarea/modificarea opțiunilor și a setărilor
11. Buton ÎNAINTE pentru opțiuni/setări
12. Buton PORNIRE/PAUZĂ

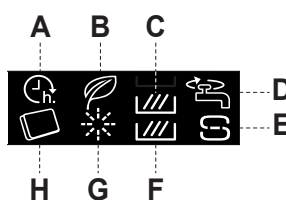
AFIȘAJ - INDICATOARE

- A. PORNIRE CU ÎNTÂRZIERE
- B. CICLUL ECO
- C. ZONE WASH - Raft superior
- D. ROBINET DE APĂ ÎNCHIS
- E. TURNAȚI SARE
- F. ZONE WASH - Raft inferior
- G. TURNAȚI LIMPEZITOR
- H. CAPSULĂ

INIȚIALĂ

După prima racordare a aparatului la rețeaua de alimentare cu energie electrică, pe afișaj vor apărea indicații privind configurarea pentru prima dată a aparatului.

1. Selecția limbii

SETAR. LIMBA ROMÂNESCĂ?
 <> = <> =SCHIMBĂ OK = DA
 ROMANESC
 SELECTAT

Pentru a selecta limba preferată, vă rugăm să apăsați butonul „<” sau „>”.
 Confirmați apăsând pe butonul „OK”.

După confirmarea limbii, aparatul va derula meniul de configurare pentru prima utilizare.

2. Setarea durității apei

DURABILITATEA APEI
 (1=MIN, 5=MAX)

Duritatea apei este setată în mod implicit la nivelul 3. Pentru a modifica gradul de duritate a apei, apăsați în mod repetat pe butonul „<” sau „>”.

DURABILITATEA APEI = 3
 <> =SCHIMBĂ OK = DA

Pentru a confirma alegerea făcută, apăsați butonul „OK”. Nivelul trebuie să se seteze conform tabelului de mai jos.

Pentru a asigura o funcționare perfectă a instalației de dedurizare a apei, este esențial ca setarea gradului de duritate a apei să se bazeze pe gradul real de duritate a apei din locuința dumneavoastră. Aceste informații pot fi obținute de la furnizorul local de apă.

| Tabelul durității apei | | | |
|------------------------|-------------|-------------------|--------------------|
| | Nivel | Grade germane °dH | Grade franceze °fH |
| 1 | Moale | 0 - 6 | 0 - 10 |
| 2 | Medie | 7 - 11 | 11 - 20 |
| 3 | Normală | 12 - 17 | 21 - 30 |
| 4 | Dură | 18 - 34 | 31 - 60 |
| 5 | Foarte dură | 35 - 50 | 61 - 90 |

3. Umplerea rezervorului pentru produsul de dedurizare a apei

ADĂUGAREA APEI

După ce setarea durității apei, rezervorul pentru produsul de dedurizare a apei trebuie umplut cu apă și săruri regenerante speciale.

PUNEȚI 1,5L
 OK = FĂCUT

APĂ
 OK = FĂCUT

Demontați raftul inferior și desfiletați capacul compartimentului (în sens antiorar).

ÎN RECIPIENTUL CU SARE
 OK = FĂCUT

Prima etapă constă în umplerea rezervorului cu apă (~1,5 litri).

Apoi treceți la etapa următoare, apăsând pe butonul „OK”.

ADĂUGAREA SĂRI

PUNEȚI 1KG SARE
 OK = FĂCUT

ÎN RECIPIENTUL CU SARE
 OK = FĂCUT

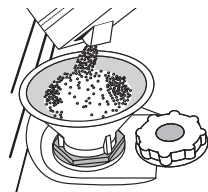

Poziționați pâlnia (consultați figura) și umpleți compartimentul pentru săruri până la marginea superioară (aproximativ 1 kg); este normal să se producă scurgeri de apă.

Scoateți pâlnia și ștergeți resturile de săruri de pe deschidere.

Asigurați-vă că este înfiletat bine capacul, astfel încât să nu intre detergent în compartiment în timpul programului de spălare (acest lucru poate avaria iremediabil instalația de dedurizare a apei).

Apoi treceți la etapa următoare, apăsând pe butonul „OK”.

Utilizați numai săruri concepute special pentru mașini de spălat vase.

Oricând trebuie să adăugați săruri, este obligatoriu să finalizați procedura înainte de a începe ciclul de spălare.

Soluția salină reziduală sau granulele de săruri pot duce la corodare, deteriorând iremediabil componentele din oțel inoxidabil.

Garanția nu se aplică dacă defecțiunile sunt cauzate de astfel de situații.

Dacă compartimentul pentru săruri nu este umplut, poate rezulta deteriorarea instalației de dedurizare a apei și a rezistenței.

4. Setarea nivelului de luminozitate

LUMINOZITATEA ECRANULUI
 (1=MIN, 5=MAX)

Luminozitatea este setată în mod implicit la nivelul 5. Pentru a modifica nivelul de luminozitate, apăsați în mod repetat pe butonul „<” sau „>”.

LUMINOZITATEA = 5
 <> =SCHIMBĂ OK = DA

Pentru a confirma alegerea făcută, apăsați butonul „OK”.

5. Setarea tipului de detergent

TIPUL DE DETERGENT

La acest pas este foarte important să alegeți ce tip de detergent se va utiliza (tabletă/capsulă sau gel/praf).

DACĂ FOLOSIȚI
 <> = NU OK = DA

Dacă preferați să utilizați pentru spălare un detergent universal sau sub formă de tablete ori capsule, apăsați butonul „OK”, apoi continuați cu etapa 7.

CAPSULE
 <> = NU OK = DA

"ALL IN ONE" ?
 <> = NU OK = DA

Operația de deschidere a robinetului de la pagina următoare.

Simbolul  de pe afișaj se va aprinde. Dacă preferați să utilizați detergent sub formă de gel sau pudră, apăsați butonul „<” sau „>”, apoi continuați cu etapa 6. **Adăugarea agentului de clătire.**

6. Adăugarea agentului de clătire*

*Dacă la etapa anterioară s-a selectat utilizarea unui detergent universal, aparatul va omite această etapă.

ADĂUGARE LIMPEZITOR

TURNAȚI LIMPEZITOR
 OK = FĂCUT

ÎN DOZĂTOR
 OK = FĂCUT

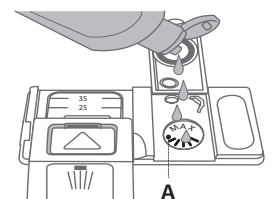
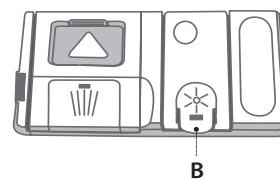

1. Deschideți dozatorul **B** apăsând și trăgând în sus clapeta de pe capac.
2. Introduceți cu atenție agentul de clătire până la marcajul de referință maxim (110 ml) al spațiului de umplere **A** - evitați vărsarea acestuia. În caz contrar, curățați imediat folosind o lavetă uscată.
3. Apăsăți capacul în jos până când auziți un clic de închidere.
4. Confirmați operația apăsând pe tasta „OK”.

Nu turnați NICIODATĂ agentul de clătire direct în cuvă.

Setarea nivelului agentului de clătire

(nu este necesară când se utilizează tablete/capsule)

Doza de agent de clătire poate fi ajustată în funcție de detergentul utilizat. Cu cât nivelul setat este mai mic, cu atât va fi mai mică cantitatea de agent de clătire distribuită. Aparatul este setat din fabrică la nivelul 5. Pentru a modifica setarea, urmați instrucțiunile din secțiunea „SETĂRI/MENIU”.

7. Deschiderea robinetului

DESCHIDEȚI VALVĂ CU APĂ

DESCHIDEȚI
OK = FĂCUT

ROBINETUL CU APĂ
OK = FĂCUT



Verificați dacă robinetul de apă este deschis. Dacă este închis, deschideți-l, apoi confirmați apăsând pe butonul „OK”.

8. Primul ciclu de spălare

PRIMUL CICLU DE SPĂLARE

VĂ RUGĂM SĂ PORNIȚI
OK = FĂCUT

CICLUL INTENSIV
OK = FĂCUT

FĂRĂ VESELĂ
OK = FĂCUT

PENTRU A TERMINA
OK = FĂCUT

INSTALAȚIA
OK = FĂCUT

Înainte de utilizarea normală a aparatului, se recomandă să se execute mai întâi ciclul Intensive, indicat pentru calibrarea aparatului.

Introduceți detergent în compartimentul **B** al dozatorului (consultați imaginea de mai jos), apoi apăsați butonul „OK”.

Ciclul intensiv va fi selectat în mod automat. apăsați butonul de „PORNIRE/PAUZĂ”  și închideți ușa aparatului.

Acest prim ciclu poate dura cu până la 20 de minute mai mult ca urmare a procesului de calibrare automată.

După acest proces, aparatul este pregătit pentru utilizarea normală.

ADĂUGAREA DETERGENTULUI

Utilizați numai detergent conceput special pentru mașini de spălat vase.

Pentru a se obține rezultate optime de spălare și uscare, este necesară utilizarea combinată de detergent, agent de clătire lichid și săruri fine. Vă recomandăm să utilizați detergenți care nu conțin fosfați sau clor, deoarece aceste produse sunt dăunătoare pentru mediul înconjurător.

Rezultatele optime de spălare depind și de utilizarea cantității corespunzătoare de detergent.

Depășirea cantității indicate nu determină un rezultat mai eficient de spălare și crește gradul de poluare a mediului înconjurător.

Cantitatea poate fi reglată în funcție de gradul de murdărie. În cazul unor articole cu grad mediu de murdărie, utilizați aproximativ 35g (detergent pudră) sau 35ml (detergent lichid) și turnați o măsură suplimentară de detergent direct în cuvă. Dacă folosiți tablete, este suficientă una singură.

Dacă vasele prezintă un grad redus de murdărie sau dacă au fost clătite cu apă înainte de a le introduce în mașina de spălat vase, reduceți în mod corespunzător cantitatea de detergent utilizat (minim 25 g/ml), de exemplu, nu mai adăugați detergent pudră/sub formă de gel în cuvă.

Pentru a deschide dozatorul de detergent, apăsați butonul **A**. Introduceți detergent numai în compartimentul **B** uscat. Introduceți cantitatea de detergent pentru prespălare direct în cuvă.

1. Atunci când măsurați cantitatea de detergent, consultați informațiile menționate anterior pentru a adăuga cantitatea corespunzătoare. În interiorul dozatorului **B** există indicații care vă pot ajuta la dozarea detergentului.

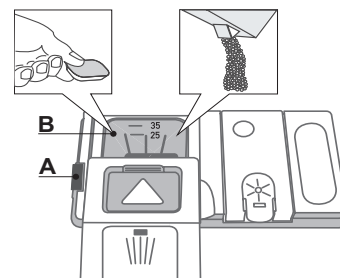

2. Îndepărtați resturile de detergent de pe marginile dozatorului și închideți sonor capacul.

3. Închideți capacul dozatorului de detergent trăgând în sus până când dispozitivul de închidere este fixat în poziție.

Dozatorul de detergent se deschide automat la momentul potrivit, în conformitate cu programul.

Dacă utilizați detergent universal, este recomandat să adăugați săruri indiferent de caz, mai ales dacă apa este dură sau foarte dură (urmați instrucțiunile de pe ambalaj).

SFATURI ȘI RECOMANDĂRI

RECOMANDĂRI

Înainte de a încărca rafturile, eliminați toate resturile de alimente de pe vase și goliți paharele. Nu este necesar să le clătiți în prealabil sub jet de apă curentă.

Aranjați vesela astfel încât să fie bine poziționată și să nu se răstoarne; de asemenea, aranjați recipientele cu deschiderile în jos și așezați înclinat articolele concave/convexe, pentru a permite apei să ajungă pe orice suprafață și să curgă liber.

Avertisment: capacele, mânerle, tăvile și tigăile nu trebuie să împiedice rotirea brațelor de pulverizare.

Amplasați articolele mici în coșul pentru tacâmuri.

Vasele și cratițele foarte murdare trebuie așezate pe raftul inferior deoarece în această zonă jeturile de apă sunt mai puternice și se înregistrează performanțe mai mari de spălare.

După încărcarea aparatului, asigurați-vă că brațele de pulverizare se pot roti liber.

IGIENĂ

Pentru a evita formarea mirosurilor neplăcute și a sedimentelor în mașina de spălat vase, să derulați un program cu temperatură înaltă cel puțin o dată pe lună. Folosiți o măsură de detergent și rulați un program fără a încărca vase pentru a curăța aparatul.

VESELĂ NECORESPUNZĂTOARE PENTRU SPĂLAREA ÎN MAȘINĂ

- Veselă și tacâmuri din lemn.
 - Pahare cu decorațiuni delicate, veselă artizanală și veselă antică. Aceste decorațiuni nu sunt rezistente la spălarea în mașina de spălat vase.
 - Articole din material sintetic care nu sunt rezistente la temperaturi ridicate.
 - Veselă din cupru și cositor.
 - Veselă murdară de cenușă, ceară, unsoare sau cerneală.
- Culorile decorațiunilor de pe articolele din sticlă și ale articolelor din aluminiu/argint se pot modifica și pot albi în timpul procesului de spălare. Unele tipuri de articole din sticlă (de exemplu, obiecte de cristal) pot deveni opace după câteva cicluri de spălare.

DETERIORAREA PAHARELOR ȘI A VESELEI

- Utilizați numai pahare și veselă din porțelan marcate de către producător ca fiind rezistente la spălarea în mașină.
- Utilizați un detergent de vase delicat.
- Scoateți paharele și vesela din mașina de spălat vase imediat ce ciclul de spălare este finalizat.

ÎNCĂRCAREA RAFTURILOR

RAFTUL SUPERIOR

Încărcați vasele delicate și ușoare: pahare, cești, farfurioare, boluri pentru salată puțin adânci. Raftul superior este prevăzut cu suporturi rabatabile care pot fi utilizate în poziție verticală pentru aranjarea farfurioarelor pentru cești de ceai/pe pentru desert, sau în poziție mai joasă pentru a introduce castroane și caserole.

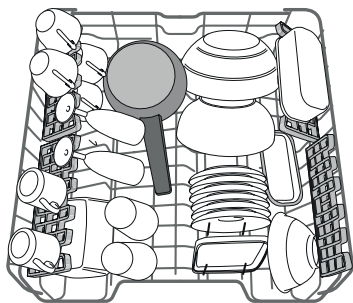

(exemplu de încărcare pentru raftul superior)

CLAPETE RABATABILE CU POZIȚIE REGLABILĂ

Clapetele rabatabile laterale pot fi poziționate pe trei înălțimi diferite pentru a optimiza dispunerea veselei pe raft.

Paharele pentru vin pot fi așezate în siguranță pe clapetele rabatabile, introducând picioarele acestora în fantele corespunzătoare.

Pentru a obține rezultate optime de uscare, înclinați mai mult clapetele rabatabile. Pentru a modifica înclinarea, trageți în sus clapeta rabatabilă, culisați-o ușor și poziționați-o după preferință.

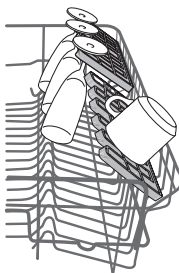

REGLAREA ÎNĂLȚIMII RAFTULUI SUPERIOR

Înălțimea raftului superior poate fi reglată: în poziție înaltă pentru a introduce vesela voluminoasă pe raftul inferior și în poziție joasă pentru a profita din plin de suporturile rabatabile, creând mai mult spațiu în partea superioară și evitând ciocnirea cu articolele de pe raftul inferior. Raftul superior este prevăzut cu un **mecanism de reglare a înălțimii raftului superior** (consultați figura); fără a apăsa pe manete, ridicați în sus ținând pur și simplu de părțile laterale ale raftului, și fixați imediat ce raftul este stabil în poziția de sus.

Pentru a reveni în poziția inferioară, apăsați pe manetele **A** din părțile laterale ale raftului și deplasați-l în jos.

Vă recomandăm cu insistență să nu reglați înălțimea raftului atunci când acesta este încărcat.

Nu ridicați și nu coborâți NICIODATĂ raftul numai pe o singură parte.

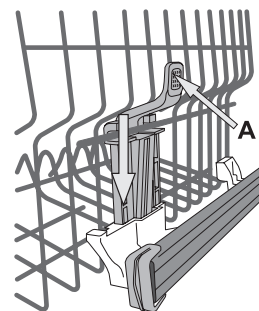

RAFTUL INFERIOR

Pentru oale, capace, farfurii, boluri pentru salată, tacâmuri etc. În mod ideal, farfuriile și capacele mari trebuie amplasate în părțile laterale, pentru a se evita interferențele cu brațul de pulverizare.

Raftul inferior este prevăzut cu suporturi rabatabile care pot fi utilizate în poziție verticală pentru aranjarea farfuriilor sau în poziție orizontală (joasă) pentru încărcarea cu ușurință a cratițelor și bolurilor pentru salată.

Raftul inferior este prevăzut cu o zonă de economisire a spațiului (A), un suport special care se trage din partea din spate a raftului și care poate fi utilizat pentru a susține tigăile sau tăvile de copt în poziție verticală, astfel ocupându-se mai puțin spațiu.

Pentru a-l putea utiliza, apucați de mânerul colorat și trageți-l în sus în timp ce îl rotiți înainte (B). Suporturile pot culisa la dreapta și la stânga pentru reglare în conformitate cu dimensiunea veselei.

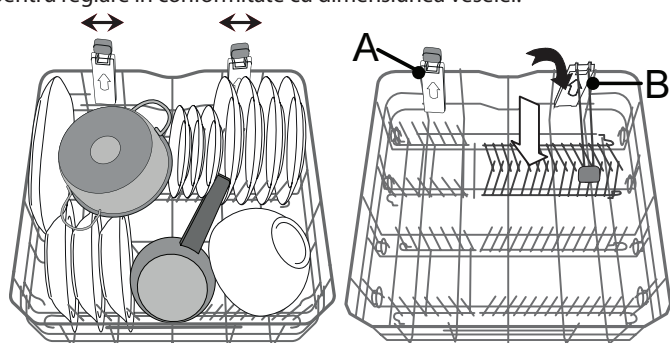

(exemplu de încărcare pentru raftul superior)

COȘUL PENTRU TACĂMURI

Coșul modular poate culisa pentru optimizarea spațiului din interiorul raftului inferior. Acesta este prevăzut cu grătare de înaltă calitate pentru dispunerea optimă a tacâmurilor.

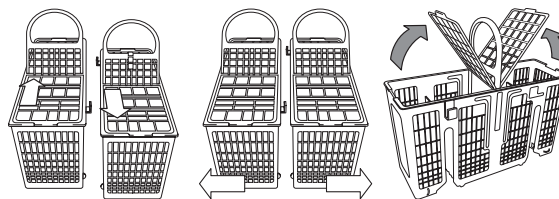

Cuțitele și alte ustensile cu margini ascuțite trebuie amplasate în coșul pentru tacâmuri cu vârfurile orientate în jos sau poziționate orizontal în compartimentele rabatabile ale raftului superior.

ÎNGRIJIRE PAHARE

Accesoriu special care vă permite să depozitați în siguranță diferite tipuri de pahare cu picior pe raftul inferior.

Acesta permite obținerea unor rezultate satisfăcătoare de curățare și uscare prin poziționarea optimizată și stabilă a paharelor.

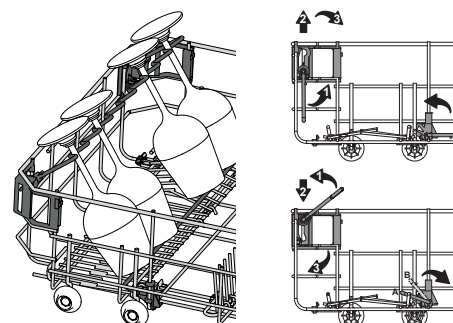

ZONE WASH 3D

Opțiunea Zone Wash 3D (Zonă de spălare 3D) utilizează jeturi de apă suplimentare, ambele fiind amplasate în partea inferioară și în partea superioară a mașinii de spălat vase (marcate cu culoarea portocalie) pentru spălarea mai intensivă a articolelor cu grad ridicat de murdărie prin acoperirea sporită cu apă a vaselor.

De exemplu: Încărcați oalele și cratițele cu fața spre partea inferioară a componentelor Zone Wash 3D (Zonă de spălare 3D) și activați opțiunea Zone Wash 3D (Zonă de spălare 3D) de la panoul de comandă.

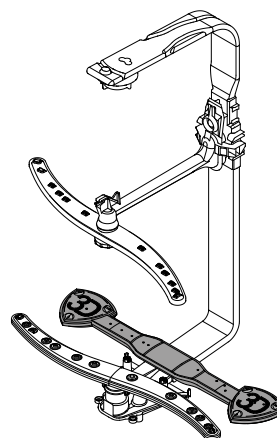

SELECTAREA UNUI CICLU ȘI A

Lista ciclurilor și opțiunilor disponibile poate fi consultată în **tabelul cu cicluri** de pe pagina următoare. Ciclul Eco este selectat în mod implicit. Dacă doriți să selectați în mod implicit ultimul ciclu utilizat, puteți efectua această modificare prin intermediul meniului de „Setări”.

Ciclul poate fi selectat apăsând pe butoanele de acces direct la cicluri, numerotate de la 1 la 6, sau apăsând în mod repetat pe butonul „Cicluri suplimentare” . Când se ajunge la ultimul ciclu, o nouă apăsare a butonului determină revenirea la primul ciclu.

apăsați butonul de selectare a ciclului în funcție de gradul de murdărie a vaselor și de informațiile din tabelul cu cicluri. Informațiile vor apărea pe afișaj:

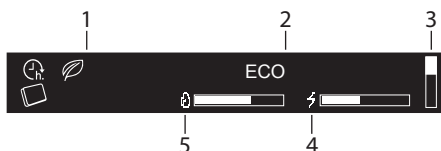

1. Indicatoare
2. Numele ciclului selectat
3. Bară verticală care indică numai poziția listei de cicluri suplimentare
4. Consumul de energie al ciclului selectat
5. Consumul de apă al ciclului selectat

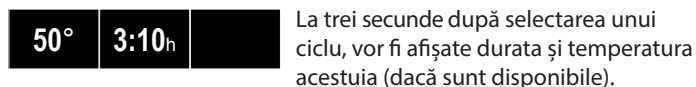

apăsați butonul „INFO” pentru a afișa o scurtă descriere a ciclului și a consumului de apă/energie aferent.



În timpul etapei de selectare, LED-ul de pornire clipește.

Pentru majoritatea ciclurilor, sunt disponibile opțiuni suplimentare (consultați secțiunea „Opțiuni și setări”). Atunci când este selectată o opțiune, numele acesteia este prezentat pe afișaj, în partea dreaptă.

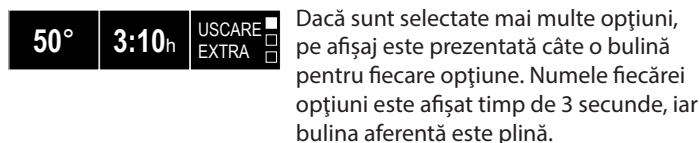

La finalizarea selectării ciclului și opțiunii, apăsați butonul de PORNIRE a permite începerea ciclului selectat.

OPȚIUNILOR

MODIFICAREA UNUI PROGRAM CARE RULEAZĂ

Dacă a fost selectat un program greșit, îl puteți modifica cu condiția ca acesta abia să fi început: apăsați și mențineți apăsat butonul de PORNIRE/OPRIRE , iar aparatul se va opri.

Reporniți aparatul cu ajutorul butonului de PORNIRE/OPRIRE și selectați noul ciclu de spălare, precum și opțiunile dorite; porniți ciclul apăsând pe butonul de PORNIRE/PAUZĂ .

PENTRU ÎNTRERUPEREA CICLULUI (ADĂUGAREA DE ARTICOLE SUPPLEMENTARE)

Deschideți ușa și introduceți vesela în mașina de spălat vase (atenție la aburul FIERBINTE!). Apăsați butonul de PORNIRE/PAUZĂ a relua ciclul de unde a fost întrerupt.

ÎNTRERUPERI ACCIDENTALE

Dacă ușa este deschisă în timpul ciclului de spălare sau dacă s-a produs o pană de curent, ciclul se oprește. Pentru a relua ciclul de unde a fost întrerupt, apăsați butonul de PORNIRE/PAUZĂ .

În timpul derulării ciclului, pe afișaj se indică evoluția (sub forma unei bare), etapa ciclului și timpul până la terminarea ciclului prin intermediul simbolului „:” care clipește:



În funcție de ciclul selectat, afișajul poate furniza informații suplimentare:

- PRESĂLARE - pot fi adăugate articole suplimentare.
- SPĂLARE - spălare principală.
- USCARE - etapa de uscare a ciclului.

Finalizarea ciclului este anunțată prin emiterea unui semnal sonor, iar pe afișaj apar mesajele:



Pe afișaj pot apărea informații suplimentare:







- TURNAȚI SARE - reumpleți compartimentul pentru săruri.
- TURNAȚI LIMPEZITOR - completați nivelul agentului de clătire.
- DECALCIFIERE ȘI CURĂȚAȚI MAȘINA RECOMANDĂM WPRO - la fiecare 50 de cicluri, vi se va recomanda să utilizați un agent de curățare WPRO (conform instrucțiunilor de pe ambalajul produsului).

Deschideți ușa aparatului (atenție, ies aburi fierbinți!) și descărcați coșurile, începând cu coșul inferior.

Dacă este necesar să reumpleți rezervorul de sare sau dozatorul de agent de clătire, se recomandă să efectuați aceste operațiuni exact înainte de pornirea ciclului următor.

După 10 de minute, aparatul se oprește.

TABELUL CU CICLURI

| CICLU | Opțiuni disponibile * | Distribuitorul de detergent | | Durata ciclului de spălare (h:min)* | Consum de apă (l/ciclu) | Consum de energie (kWh/ciclu) | Etapa de uscare | ActivEco |
|---|--|-----------------------------|------|-------------------------------------|-------------------------|-------------------------------|-----------------|----------|
| | | B | CUVĂ | | | | | |
| ECO 50° | USCARE EXTRA, TABLETĂ, START ÎNTĂRZI | ✓ | ✓ | 3:10 | 9,5 | 0,93 | ✓ | ✓ |
|  AUTO-INTENSIV 65° | 3D ZONE WASH, ZONE WASH, TURBO, USCARE EXTRA, TABLETĂ, START ÎNTĂRZI | ✓ | - | 2:00 - 3:10 | 14,0 - 17,0 | 1,50 - 1,85 | ✓ | - |
|  AUTO-NORMAL 55° | 3D ZONE WASH, ZONE WASH, TURBO, USCARE EXTRA, TABLETĂ, START ÎNTĂRZI | ✓ | ✓ | 1:30 - 2:30 | 14,5 - 16,0 | 1,15 - 1,30 | ✓ | ✓ |
|  AUTO-RAPID 50° | TABLETĂ, START ÎNTĂRZI | ✓ | - | 0:55 - 1:20 | 13,0 - 14,5 | 1,15 - 1,25 | - | - |
|  PROGRAM DELICATE 45° | ZONE WASH, USCARE EXTRA, TABLETĂ, START ÎNTĂRZI | ✓ | - | 1:40 | 11,5 | 1,20 | ✓ | - |
|  EXPRES 30' 50° | ZONE WASH, TABLETĂ, START ÎNTĂRZI | ✓ | - | 0:30 | 9,0 | 0,55 | - | - |
| CICLURI SUPLIMENTARE - disponibile prin apăsarea butonului  | | | | | | | | |
| DE NOAPTE 50° | USCARE EXTRA, TABLETĂ, START ÎNTĂRZI | ✓ | - | 3:30 | 15,0 | 1,15 | ✓ | - |
| PROGRAM IGIENIZARE 65° | START ÎNTĂRZI | ✓ | - | 1:40 | 10,0 | 1,30 | ✓ | - |
| PRESPĂLARE rece | ZONE WASH, START ÎNTĂRZI | - | - | 0:12 | 4,5 | 0,01 | - | - |
| AUTOCURĂȚARE 65° | START ÎNTĂRZI | ✓ | - | 0:50 | 8,0 | 0,85 | - | - |

- ECO** - Murdărire normală a veselei, programul standard, cel mai efektiv în ceea ce privește consumul de apă și energie,
- AUTO-INTENSIV** - Program automat pentru vasele și cratițele foarte murdare (a nu se utiliza în cazul articolelor delicate),
- AUTO-NORMAL** - Program automat pentru vase și cratițe cu un grad mediu de murdărire,
- AUTO-RAPID** - Program automat pentru o cantitate limitată de vase cu un grad mediu de murdărire, Asigură performanțe de curățare optime într-un timp mai scurt,
- PROGRAM DELICATE** - Programul pentru vesela delicată, care sunt mai puțin sensibile la influența temperaturilor ridicate cum ar fi cești și pahare,
- EXPRES 30'** - Programul destinat pentru ușor murdare vasele și resturi de mâncare uscată,

 **CICL EXTRA**

- DE NOAPTE** - Program adecvat pentru funcționarea aparatului pe timpul nopții, Performanțe optime asigurate,
- PROGRAM IGIENIZARE** - Program pentru normal sau vesela foarte murdară suplimentar cu faza de spălare antibacteriană,
- PRESPĂLARE** - Vase care trebuie să fie spălate mai târziu, A nu se utiliza detergent cu acest program,
- AUTOCURĂȚARE** - Program utilizat pentru efectuarea întreținerii mașinii de spălat vase, Acesta curăță interiorul aparatului folosind apă fierbinte,

Note:

Pentru a reduce consumul și mai mult, porniți mașina de spălat vase numai atunci când este încărcată la maximum.
Vă rugăm să rețineți că ciclurile precum cele rapide sunt eficiente în cazul vaselor cu un nivel redus de murdărire.

Datele programului ECO sunt stabilite în condiții de laborator, în conformitate cu standardul european EN 50242. Notă pentru laboratoarele de testări: pentru informații privind condițiile testului comparativ EN, trimiteți o solicitare la adresa: assistenza_en_lvs@indesitcompany.com

Nu este necesară tratarea în prealabil a vaselor înaintea oricăruia dintre aceste programe.

* Nu toate opțiunile pot fi utilizate simultan,

** Durata programului indicată pe afișaj sau în broșură reprezintă o estimare calculată în condiții standard, Durata actuală poate varia în funcție de o multitudine de factori, cum ar fi temperatura și presiunea apei la intrare, temperatura încăperii, cantitatea de detergent, dimensiunea și tipul încărcăturii, distribuția încărcăturii, opțiunile suplimentare selectate și calibrarea senzorului, Calibrarea senzorului poate mări durata programului cu până la 20 min,

Consum în modul Standby: Consum în modul Inactiv: 6 W - Consum în modul Oprit: 0,5 W

OPȚIUNI ȘI SETĂRI

La fiecare ciclu se pot utiliza opțiuni suplimentare. Lista completă a opțiunilor disponibile cu anumite programe poate fi consultată în **tabelul cu cicluri** de pe pagina anterioară. Toate opțiunile active sunt prezentate pe afișaj.

Pentru a seta o opțiune, apăsați butonul „OK”. Mesajul SELECTAREA OPȚIUNII este afișat timp de câteva secunde. Apoi apăsați butonul „<” sau „>” pentru a naviga în lista de opțiuni. Apăsați butonul „OK” pentru a selecta opțiunea; în meniul de setări, LED-ul de deasupra butonului „OK” este aprins.

Dacă opțiunea nu este disponibilă, aceasta va fi în continuare vizibilă în poziția sa, dar cu „”

CAPSULĂ (All-in-one)

Această setare vă permite să optimizați performanțele ciclului în funcție de tipul de detergent folosit. Activați-o pentru a utiliza detergentul combinați sub formă de capsule (agent de clătire, săruri și detergent într-o singură doză).

| | |
|---------|------|
| CAPSULĂ | OPR. |
| CAPSULĂ | POR. |
| CAPSULĂ | POR. |

Pentru a seta opțiunea Capsulă, accesați meniul de setări apăsând butonul „OK” și derulați utilizând tastele „< , >” până când pe afișaj este prezentat mesajul „CAPSULĂ”, apoi apăsați butonul „OK”.

ZONE WASH

Dacă numărul vaselor de spălat nu este mare, poate fi încărcat un singur raft. Folosind această opțiune, puteți selecta raftul pentru spălare. Selectați un ciclu compatibil (consultați „Tabelul cu cicluri”) și apoi apăsați pe butonul ZONE WASH: simbolul raftului selectat va apărea pe afișaj:

 În mod implicit, opțiunea ZONE WASH nu este activă și toate pictogramele rafturilor sunt aprinse.

 Numai raftul inferior selectat.

 Numai raftul superior selectat.

3D ZONE WASH

Datorită jeturilor de apă cu acțiune 3D suplimentare din partea inferioară a cavității, opțiunea 3D ZONE WASH (3D ZONĂ DE SPĂLARE) vă permite să economisiți energie sau să sporiți performanța de spălare a mașinii de spălat vase. Este compatibilă cu ciclurile Normal și Intensiv, și acționează pe câte un singur raft odată.

- 3D ZONE WASH (3D ZONĂ DE SPĂLARE) + CICLU NORMAL: permite reducerea consumului de energie cu până la 40%.
- 3D ZONE WASH (3D ZONĂ DE SPĂLARE) + CICLU INTENSIV: sporește performanța de spălare cu până la 40%. Ideal pentru încărcături mixte foarte murdare, de exemplu, cratițe și tigăi, vase cu resturi deosebit de încrustate sau veselă dificil de curățat (răzătoare, centrifugă pentru legume, tacâmuri murdare).

Activarea opțiunii:

1. Selectați un ciclu de spălare compatibil.
2. Apăsați butonul **3D** pentru a activa opțiunea: o pictogramă aferentă coșului va clipi timp de câteva secunde.

| | |
|-------------------------|------------------------|
| 3D ZONE WASH PORNITĂ | 3D ZONE WASH OPRITĂ |
|-------------------------|------------------------|

3. Puteți schimba raftul selectat apăsând butonul ZONE WASH (ZONĂ DE SPĂLARE).

4. Țineți minte să încărcăți vesela numai pe raftul selectat.

PORNIRE CU ÎNTĂRZIERE

Pornirea ciclului poate fi întârziată pentru o perioadă de timp selectată. Pentru a seta o perioadă de întârziere, accesați meniul de setări apăsând butonul „OK” și derulați utilizând tastele „< , >” până când pe afișaj este prezentat mesajul „START ÎNTĂRZI”, apoi apăsați butonul „OK”.

La fiecare apăsare pe butonul „>” sau „<”, durata pentru pornirea întârziată crește cu:

- câte 0:30 dacă se selectează sub 4 ore,
- câte 1:00 dacă se selectează sub 12 ore,
- câte 2 ore dacă se selectează peste 12 ore.

| | |
|----------------|------|
| START ÎNTĂRZI | OPR. |
| <STAR PESTE h> | OPR. |
| <STAR PESTE h> | 4:00 |
| <STAR PESTE h> | 4:00 |

Pentru a elimina temporizarea, apăsați butonul „<” sau „>” până când este afișat mesajul „OFF” (OPRIRE).

Valoarea implicită este dezactivată.

Dacă s-a selectat întârzierea,  se aprinde.

La apăsarea butonului „OK”, întârzierea este confirmată și aparatul revine la ecranul de selectare a ciclului, afișând durata de întârziere.

Apăsați butonul de PORNIRE și închideți ușa în decurs de 4 secunde pentru a porni durata de întârziere.

TURBO

Această opțiune poate fi utilizată pentru a reduce durata ciclurilor principale, menținând aceleași niveluri de performanță la spălare și uscare.

| | |
|-------|------|
| TURBO | OPR. |
| TURBO | POR. |
| TURBO | POR. |

Pentru a seta opțiunea Turbo, accesați meniul de setări apăsând butonul „OK” și derulați utilizând tastele „< , >” până când pe afișaj este prezentat mesajul „TURBO”, apoi apăsați butonul „OK”.

La fiecare apăsare a butonului „>” sau „<”, opțiunea va fi de PORNIRE sau OPRIRE. Confirmați apăsând pe butonul „OK”.

BLOCAREA TASTELOR

Funcția de BLOCARE A TASTELOR blochează panoul de comandă, cu excepția butonului de PORNIRE/OPRIRE .

| |
|--|
| BLOCARE BUT. PORNITĂ APĂSAȚI "OK" TIMP DE 3 s |
| ȘI ȚINEȚI... |
| BLOCARE BUT. OPRITĂ |

Pentru a seta opțiunea de blocare a tastelor, accesați meniul de setări apăsând butonul „OK” și derulați utilizând tastele „< , >” până când pe afișaj este prezentat mesajul „BLOCARE BUT.”, apoi apăsați butonul OK.

După ce opțiunea a fost setată, mențineți apăsat butonul „OK” timp de câteva secunde pentru a o dezactiva.

USCARE EXTRA

Această opțiune permite îmbunătățirea uscării vaselor folosind o temperatură mai înaltă în timpul clătirii finale și o etapă de uscare prelungită. Utilizarea opțiunii USCARE EXTRA determină prelungirea ciclului de spălare.

| | |
|--------------|------|
| USCARE EXTRA | OPR. |
| USCARE EXTRA | POR. |
| USCARE EXTRA | POR. |

Pentru a seta opțiunea Uscare extra, accesați meniul de setări apăsând butonul „OK” și derulați utilizând tastele „< , >” până când pe afișaj este prezentat mesajul „USCARE EXTRA”, apoi apăsați butonul „OK”. La fiecare apăsare a butonului „>” sau „<”, opțiunea va fi de PORNIRE sau OPRIRE. Confirmați apăsând pe butonul „OK”.

MENIU DE SETĂRI

Pentru a modifica setările aparatului, trebuie să accesați meniul de setări.

Apăsați butonul „OK” și derulați utilizând tastele „< , >” până la afișarea mesajului SETĂRI, apoi apăsați butonul „OK”.

Pentru a părăsi meniul de setări, apăsați orice buton de selectare a ciclului sau apăsați butonul „< , >” până când este afișat mesajul IEȘIRE, apoi apăsați butonul „OK”.

Limba

| | | |
|------------|-----|--|
| 1.LIMBA | OK | Pentru a modifica limba, accesați meniul de setări apăsând butonul „OK” și derulați utilizând tastele „< , >” până când pe afișaj este prezentat mesajul „LIMBA”, apoi apăsați butonul „OK”. |
| 1.ENGLISH | < > | |
| 1.ROMANESC | | |

Primul ciclu

| | | |
|--------------------|-----|---|
| 2.PRIMUL CICLU | OK | Puteți selecta ciclul dorit în mod implicit la pornirea aparatului: ECO sau ULTIME SELEC. Pentru a modifica primul ciclu, accesați meniul de setări apăsând butonul „OK” și derulați utilizând tastele „< , >” până când pe afișaj este prezentat mesajul „PRIMUL CICLU”, apoi apăsați butonul „OK”. |
| 2.<ECO> | < > | |
| 2.<<ULTIME SELEC>> | | |

Sunete

| | | |
|--------------|-----|---|
| 3.SUNETE | OK | Pentru a modifica sunetele, accesați meniul de setări apăsând butonul „OK” și derulați utilizând tastele „< , >” până când pe afișaj este prezentat mesajul „SUNETE”, apoi apăsați butonul „OK”. Alegeți unul dintre cele 2 niveluri: ZGOMOTOS; SILENȚIOS. De asemenea, acesta poate fi OPRIT. |
| 3.<ZGOMOTOS> | < > | |
| 3.<OPRIT> | | |

Duritatea apei

| | | |
|----------------|---|---|
| 4.DURABIL APEI | 3 | Pentru a modifica gradul de duritate a apei, accesați meniul de setări apăsând butonul „OK” și derulați utilizând tastele „< , >” până când pe afișaj este prezentat mesajul „DURABIL APEI”, apoi apăsați butonul „OK”. |
| 4.DURABIL APEI | 4 | |

Pentru a configura nivelul corect în funcție de duritatea apei, consultați tabelul de la pagina 30.

Luminozitatea ecranului

| | | |
|-----------------|---|--|
| 5.LUMINĂ DISPL. | 5 | Pentru a modifica nivelul de luminozitate a ecranului, accesați meniul de setări apăsând butonul „OK” și derulați utilizând tastele „< , >” până când pe afișaj este prezentat mesajul „LUMINĂ DISPL.”, apoi apăsați butonul „OK”. |
| 5.LUMINĂ DISPL. | 3 | |

Alegeți unul dintre cele cinci niveluri: 1, 2, 3, 4 și 5.

ActivEco

ActivEco este unul de uscare prin convecție, care deschide automat ușa în timpul desfășurării/după desfășurarea etapei de uscare pentru a asigura performanțe excepționale de uscare în fiecare zi. Ușa se deschide la temperatura de siguranță pentru mobilierul dumneavoastră de bucătărie; prin urmare, ușa nu va fi deschisă atunci când este activată opțiunea CLĂTIRE IGIENIZANTĂ sau TURBO.

Ca protecție suplimentată împotriva acțiunii aburilor, se poate adăuga și o folie de protecție specială pe mașina de spălat vase (în funcție de model și tip - poate fi necesară achiziționarea). Pentru a afla cum trebuie montată folia de protecție, vă rugăm să consultați GHIDUL DE INSTALARE.

Funcționalitatea ActivEco poate fi dezactivată de către utilizator după cum urmează:

| | | |
|------------|------|--|
| 6.ACTIVECO | POR. | Pentru a activa sau a dezactiva ActivEco, accesați meniul de setări apăsând butonul „OK” și derulați utilizând tastele „< , >” până când pe afișaj este prezentat mesajul „ACTIVECO”, apoi apăsați butonul „OK”. |
| 6.ACTIVECO | OPR. | |

Nivelul agentului de clătire

| | | |
|-----------------|---|---|
| 7.NIVELUL LIMP. | 5 | Pentru a modifica nivelul agentului de clătire, accesați meniul de setări apăsând butonul „OK” și derulați utilizând tastele „< , >” până când pe afișaj este prezentat mesajul „NIVELUL LIMP.”, apoi apăsați butonul „OK”. |
| 7.NIVELUL LIMP. | 4 | |

Alegeți unul dintre cele cinci niveluri: 1, 2, 3, 4 și 5.

Dacă nivelul agentului de clătire este setat la 1, alimentarea cu agent de clătire nu va fi efectuată. Indicatorul luminos pentru NIVEL SCĂZUT DE AGENT DE CLĂTIRE nu se va aprinde dacă agentul de clătire este consumat.

Aparatul este setat din fabrică la nivelul 5.

- Dacă observați urme albastre pe vase, setați un număr mic (2-3).
- Dacă există urme de apă sau depuneri de calcar pe vase, setați un număr mare (4-5).

Demo

| | | |
|--------|------|--|
| 8.DEMO | POR. | Pentru a intra în modul Demo, accesați meniul de setări apăsând butonul „OK” și derulați utilizând tastele „< , >” până când pe afișaj este prezentat mesajul „DEMO”, apoi apăsați butonul „OK”. |
| 8.DEMO | OPR. | |

Resetarea la valoarea implicită din fabrică

| | | |
|----------------|------|---|
| 9.SET. FABRICĂ | POR. | Pentru a reveni la valorile implicite din fabrică, accesați meniul de setări apăsând butonul „OK” și derulați utilizând tastele „< , >” până când pe afișaj este prezentat mesajul „SET. FABRICĂ”, apoi apăsați butonul „OK”. |
| 9.SET. FABRICĂ | OPR. | |

Ieșire

| | | |
|-----------|-----|---|
| 10.IEȘIRE | < > | Pentru a părăsi meniul de setări, apăsați orice buton de selectare a ciclului sau apăsați butonul „< , >” până când este prezentat mesajul IEȘIRE, apoi apăsați butonul „OK”. |
|-----------|-----|---|

CURĂȚAREA ȘI ÎNTREȚINEREA

ATENȚIE: Scoateți întotdeauna din priză mașina atunci când o curățați și când efectuați operații de întreținere. Nu utilizați lichide inflamabile pentru curățarea aparatului.

CURĂȚAREA MAȘINII DE SPĂLAT VASE

Marcajele din interiorul aparatului pot fi îndepărtate folosind o lavetă umezită cu apă și puțin oțet. Suprafețele externe ale mașinii și panoul de comandă pot fi curățate folosind o lavetă non-abrazivă umezită cu apă. Nu folosiți solvenți sau produse abrazive.



PREVENIREA MIROSURILOR NEPLĂCUTE

Mențineți întotdeauna ușa aparatului întredeschisă pentru a evita formarea umezelii în interiorul mașinii.

Curățați în mod regulat garniturile din jurul ușii și dozatorul de detergent folosind un burete umed. Astfel, veți evita acumularea resturilor de alimente în garnituri, aceasta fiind principala cauză a apariției mirosurilor neplăcute.

VERIFICAREA FURTUNULUI DE ALIMENTARE CU APĂ

Verificați în mod regulat furtunul de alimentare pentru a identifica eventuale fisuri și crăpături. Dacă acesta este deteriorat, înlocuiți-l cu unul nou disponibil la serviciul nostru de asistență tehnică post-vânzare sau la distribuitorul dumneavoastră specializat. În funcție de tipul de furtun:

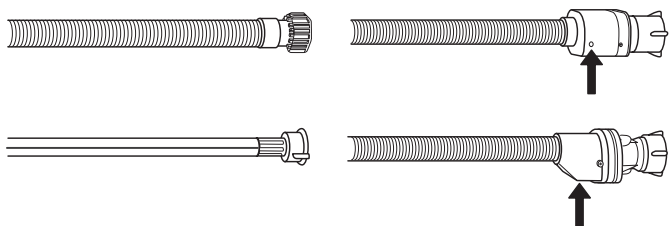

Dacă furtunul de alimentare este acoperit cu o peliculă transparentă, verificați periodic dacă, în anumite puncte, culoarea se intensifică.

Dacă identificați această stare, furtunul poate avea o scurgere și trebuie înlocuit.

Pentru furtunuri cu oprire a alimentării cu apă: inspectați vizorul mic al supapei de siguranță (vedeți săgeata). Dacă se vede culoarea roșie, a fost declanșată funcția de oprire a alimentării cu apă, iar furtunul trebuie înlocuit cu unul nou.

Pentru a desfileta acest furtun, apăsați butonul de deblocare în timp ce desfiletați furtunul.

CURĂȚAREA FURTUNULUI DE ALIMENTARE CU APĂ

Dacă furtunurile pentru apă sunt noi sau dacă nu au fost utilizate o perioadă lungă de timp, lăsați apa să curgă pentru a vă asigura că acestea sunt curate și că nu prezintă impurități înainte de a efectua conexiunile necesare. Dacă nu luați măsurile de precauție necesare, furtunul de alimentare cu apă se poate bloca și poate deteriora mașina de spălat vase.

CURĂȚAREA ANSAMBLULUI DE FILTRE

Curățați în mod regulat ansamblul de filtre astfel încât filtrele să nu se înfunde și apa reziduală să fie evacuată în mod corespunzător. Ansamblul de filtre este alcătuit din trei filtre care îndepărtează resturile de alimente din apa de spălare, permițând apoi recircularea acesteia: pentru rezultate de spălare optime, trebuie să le mențineți curate.

Mașina de spălat vase nu trebuie utilizată fără filtre sau dacă un filtru este desprins.

După câteva spălări, verificați ansamblul de filtre și, dacă este necesar, curățați-l temeinic sub jet de apă curentă, folosind o perie nemetalică și respectând instrucțiunile de mai jos:

1. Rotiți filtrul cilindric **A** în sens antiorar și scoateți-l afară (Fig. 1).
2. Demontați filtrul în formă de ceașcă **B** apăsând ușor pe clapetele laterale (Fig. 2).
3. Culisați în afară placa din oțel inoxidabil a filtrului **C** (Fig 3).
4. Examinați obturațiile și îndepărtați resturile de alimente. **NU DEMONTAȚI NICIODATĂ** protecția pompei acționate în timpul ciclului de spălare (componentă neagră) (Fig 4).

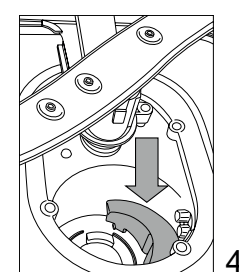
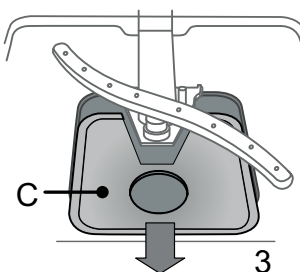
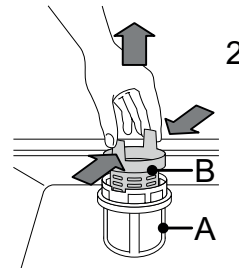
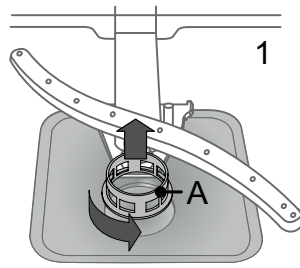

După curățarea filtrelor, montați la loc ansamblul de filtre și fixați-l în poziția corectă; acest lucru este esențial pentru menținerea funcționării eficiente a mașinii de spălat vase.

CURĂȚAREA BRAȚELOR DE PULVERIZARE

Ocazional, resturile de alimente se pot usca pe brațele de pulverizare și pot bloca orificiile de pulverizare a apei. Prin urmare, se recomandă să verificați brațele din când în când și să le curățați folosind o perie nemetalică mică. Pentru a demonta brațul de pulverizare superior, rotiți inelul de fixare din plastic în sens antiorar. Brațul de pulverizare superior trebuie introdus astfel încât partea cu cele mai multe orificii să fie îndreptată în sus.

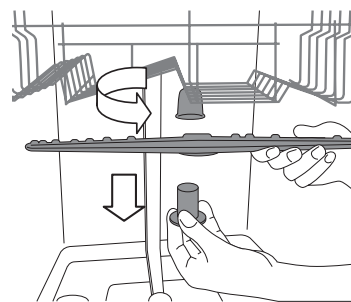

Brațul de pulverizare inferior poate fi demontat prin tragerea în sus.

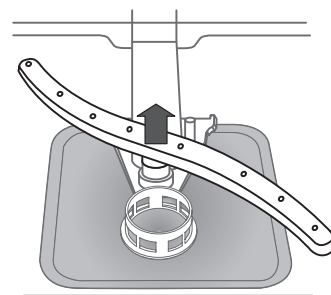

INSTALAREA

ATENȚIE: Dacă aparatul trebuie mutat, mențineți-l în poziția dreaptă; dacă este absolut necesar, acesta poate fi înclinat pe spate.

CONECTAREA REȚELEI DE ALIMENTARE CU APĂ

Adaptarea rețelei de alimentare cu apă pentru instalare trebuie efectuată numai de un tehnician calificat.

Furtunurile de alimentare și de evacuare a apei pot fi poziționate spre dreapta sau spre stânga pentru a obține o instalare optimă.

Asigurați-vă că mașina de spălat vase nu îndoiaie sau nu strivește furtunurile.

CONECTAREA FURTUNULUI DE ALIMENTARE CU APĂ

- Lăsați apa să curgă până când este perfect curată.
- Înfiletați furtunul de alimentare strâns în poziție și deschideți robinetul.

Dacă furtunul de alimentare nu este suficient de lung, mergeți la un magazin de specialitate sau contactați un tehnician autorizat.

Presiunea apei trebuie să fie cuprinsă între valorile indicate în tabelul cu date tehnice - în caz contrar, mașina de spălat vase poate funcționa necorespunzător.

Asigurați-vă că furtunul nu este îndoit sau comprimat.

SPECIFICAȚII PRIVIND CONECTAREA FURTUNULUI DE ALIMENTARE CU APĂ:

| | |
|----------------------------|--|
| REȚEA DE ALIMENTARE CU APĂ | rece sau caldă (max. 60 °C) |
| ALIMENTARE APĂ | 3/4" |
| PRESIUNEA APEI | 0,05 ÷ 1 MPa (0,5 ÷ 10 bari) 7,25 – 145 psi |

CONECTAREA FURTUNULUI DE EVACUARE A APEI

Conectați furtunul de evacuare la o conductă de evacuare cu un diametru de minim 2 cm **A**.

Conexiunea furtunului de evacuare trebuie să aibă o înălțime cuprinsă între 40 și 80 cm față de podea sau de suprafața pe care este așezată mașina de spălat vase.

Înainte de a conecta furtunul de evacuare a apei la conducta de evacuare a chiuvetei, scoateți bușonul din plastic **B**.

PROTECȚIE ANTI-INUNDAȚII

Protecție anti-inundații. Pentru a preveni apariția inundațiilor, mașina de spălat vase:

- este dotată cu un sistem special care blochează rețeaua de alimentare cu apă în cazul apariției unor anomalii sau a unor scurgeri din interiorul aparatului.

Unele modele sunt, de asemenea, echipate cu noul dispozitiv de siguranță suplimentar **New Aqua Stop**, care asigură protecție anti-inundații în cazul ruperii furtunului de alimentare.

Nu tăiați sub nicio formă furtunul de alimentare cu apă deoarece acesta conține componente electrice.

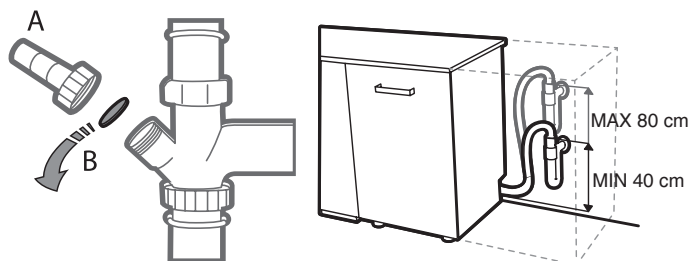

CONEXIUNILE ELECTRICE

AVERTISMENT: Nu tăiați sub nicio formă furtunul de alimentare cu apă deoarece acesta conține componente electrice.

Înainte de a introduce ștecherul în priză electrică, asigurați-vă că:

- Priza este **împământată** \perp și este în conformitate cu normele în vigoare;
- Priza poate suporta sarcina maximă a aparatului, conform plăcuței cu date de identificare amplasată pe interiorul ușii (*consultați DESCRIEREA PRODUSULUI*).
- Tensiunea rețelei de alimentare cu energie electrică este cuprinsă între valorile indicate pe plăcuța cu date tehnice de pe interiorul ușii.
- Priza este compatibilă cu ștecherul aparatului.

Dacă nu este cazul, contactați un tehnician autorizat pentru înlocuirea ștecherului (*consultați SERVICIUL DE ASISTENȚĂ TEHNICĂ POST-VÂNZARE*). Nu utilizați prelungitoare sau prize multiple. Odată ce aparatul a fost instalat, cablul de alimentare și priză electrică trebuie să fie ușor accesibile.

Cablul nu trebuie să fie îndoit sau comprimat.

În cazul în care cablul de alimentare este deteriorat, solicitați înlocuirea acestuia de către producător sau de către serviciul de asistență tehnică autorizat pentru a preveni orice potențiale pericole.

Compania nu este responsabilă pentru eventualele incidente produse în cazul nerespectării acestor norme.

POZIȚIONAREA ȘI NIVELAREA

1. Poziționați mașina de spălat vase pe o podea dreaptă și rezistentă. Dacă podeaua nu este uniformă, piciorușele din față ale aparatului pot fi reglate până când acesta ajunge într-o poziție orizontală. Dacă aparatul este corect nivelat, acesta va fi mai stabil, existând mai puține șanse să se deplaseze sau să producă vibrații și zgomote în timpul punerii în funcțiune.
2. Înainte de a depozita mașina de spălat vase în locașul său, lipiți bandă adezivă transparentă sub blatul din lemn pentru a-l proteja de condensul care s-ar putea forma.
3. Amplasați mașina de spălat vase astfel încât părțile laterale și panoul posterior să intre în contact cu mobilierul învecinat sau cu peretele. De asemenea, acest aparat poate fi introdus sub un blat de lucru.
4. Pentru a regla înălțimea piciorușului din spate, rotiți bușca hexagonală roșie din partea inferioară centrală a părții frontale a mașinii de spălat vase, folosind o cheie hexagonală cu o deschidere de 8 mm. Rotiți cheia în sens orar pentru a mări înălțimea și în sens antiorar pentru a o reduce.

DIMENSIUNI ȘI CAPACITATE:

| | |
|------------|----------------------------|
| LĂȚIME | 600 mm |
| ÎNĂLȚIME | 850 mm |
| ADÂNCIME | 600 mm |
| CAPACITATE | 14 seturi de vase standard |

REMEDIEREA DEFECȚIUNILOR

Este posibil ca mașina dumneavoastră de spălat vase să nu funcționeze corespunzător.

Înainte de a contacta serviciul de asistență tehnică post-vânzare, verificați dacă problema poate fi remediată parcurgând următoarea listă.

| PROBLEME | CAUZE POSIBILE | SOLUȚII |
|---|---|---|
| Pe afișaj apare: VERIFICAȚI SAREA sau TURNAȚI SARE | Rezervorul de sare este gol. | Umpleți compartimentul pentru săruri (consultați pagina 30). Reglați nivelul de duritate a apei (consultați pagina 30). |
| Pe afișaj apare mesajul: VERIFICAȚI LIMPIZĂTORUL sau TURNAȚI LIMPEZITOR | Dozatorul de agent de clătire este gol. | Umpleți dozatorul cu agent de clătire (consultați pagina 30). |
| ...nu funcționează/nu pornește. | Aparatul trebuie să fie pornit. | Controlați siguranța fuzibilă a locuinței dacă nu există curent. |
| | Ușa aparatului nu se închide. | Verificați dacă ușa aparatului este închisă. |
| | Opțiunea „Pornire cu întârziere” este ACTIVATĂ. | Verificați dacă a fost selectată opțiunea „Pornire cu întârziere”. Dacă a fost selectată, aparatul va porni după ce a trecut intervalul de timp setat. Dacă este necesar, resetați ciclul curent oprind mașina de spălat vase, apoi reporniți-o, selectați un program nou, apăsați butonul de PORNIRE și închideți ușa. |
| Pe afișaj apare: F6  simbolul indicator de pe afișaj | Presiunea apei este prea mică. | Robinetul de apă trebuie să fie deschis complet în timpul alimentării cu apă (debit minim: 0,5 litri pe minut). |
| | Furtunul de alimentare cu apă este îndoit sau filtrele de la alimentare sunt înfundate. | Furtunul de alimentare cu apă nu trebuie să fie îndoit, iar filtrul corespunzător de alimentare din racordul la robinetul de apă nu trebuie să fie murdar sau înfundat. |
| Pe afișaj apare: F3 | Filtrele sunt murdare. | Curățați filtrele. |
| | Furtunul de evacuare este îndoit. | Furtunul de evacuare nu trebuie să fie îndoit. |
| | Racordul furtunului pentru sifon este închis. | Scoateți discul care închide racordul furtunului pentru sifon. |
| Pe afișaj apare: F2 | Filtrele sau brațele de pulverizare sunt murdare. | Curățați filtrele și brațele de pulverizare. |
| | Prea puțină apă în sistemul aparatului. | Vasele concave (de ex. castroane, cești) trebuie să fie așezate în coș cu fața în jos. |
| | Furtunul de evacuare este montat incorect. | Furtunul de evacuare trebuie să fie montat corect (pentru aparatele instalate mai sus, lăsați min. 200- 400 mm față de marginea inferioară a aparatului) - consultați secțiunea Instalarea. |
| | Nivel mare de spumă înăuntru. | Repetăți fără detergent sau așteptați până când dispăre spuma. |
| | Presiunea apei este prea mică. | Robinetul de apă trebuie să fie deschis complet în timpul alimentării cu apă (debit minim: 0,5 litri pe minut). |
| | Furtunul de alimentare cu apă este îndoit sau filtrele de la alimentare sunt înfundate. | Furtunul de alimentare cu apă nu trebuie să fie îndoit, iar filtrul corespunzător de alimentare din racordul la robinetul de apă nu trebuie să fie murdar sau înfundat. |
| Pe afișaj apare: APĂSAȚI START ȘI ÎNCHIDEȚI UȘA | Ușa nu este închisă în decurs a 4 secunde de la apăsarea butonului. | Apăsați din nou și închideți ușa în decurs de 4 secunde. |
| Pe afișaj apare: DESCHIDE ȘI ÎNCHIDE UȘA | Ușa nu a fost deschisă între cicluri. | Descărcați aparatul (dacă nu a fost deja descărcat), deschideți și închideți ușa. |
| Pe afișaj apare: Fx | Aparatul are un defect tehnic. | Contactați serviciul de asistență pentru clienți (specificați eroarea afișată). Închideți robinetul de apă. |
| Ușa nu se încuie. | Rafturile nu sunt introduse până în capăt. | Asigurați-vă că rafturile sunt introduse până în capăt. |
| | Ușa nu este blocată. | Împingeți ferm ușa până când este produs <i>sunetul specific</i> de fixare în poziție. |

| PROBLEME | CAUZE POSIBILE | SOLUȚII |
|---|--|---|
| Mașina de spălat vase produce zgomot excesiv. | Vasele se lovesc unele de celelalte. | Aranjați corect vesela (consultați secțiunea <i>Încărcarea rafturilor</i>). |
| | S-a produs o cantitate excesivă de spumă. | Detergentul nu a fost măsurat corect sau nu este adecvat pentru utilizare în mașini de spălat vase (consultați secțiunea <i>Umplerea dozatorului de detergent</i>). Resetați ciclul curent prin oprirea mașinii de spălat vase, apoi reporniți-o, selectați un program nou, apăsați butonul START și închideți ușa. Vă rugăm să nu mai adăugați detergent. |
| Vasele nu sunt uscate. | Programul selectat nu are o etapă de uscare. | Consultați tabelul cu programe pentru a verifica dacă programul selectat include o etapă de uscare. |
| | Agentul de clătire a fost consumat sau soluția nu este adecvată. | Adăugați agent de clătire sau reglați nivelurile de dozare la valori mai mari (consultați secțiunea <i>Umplerea dozatorului pentru agentul de clătire</i>). |
| | Vasele sunt fabricate din material antiaderent sau din plastic. | Prezența picăturilor de apă este normală (consultați secțiunea <i>Recomandări</i>). |
| Vasele nu sunt curate. | Vesela nu a fost aranjată corespunzător. | Aranjați corect vesela (consultați secțiunea <i>Încărcarea rafturilor</i>). |
| | Brațele de pulverizare nu se pot roti liber, acestea fiind împiedicate de vase. | Aranjați corect vesela (consultați secțiunea <i>Încărcarea rafturilor</i>). |
| | Ciclul de spălare este prea delicat și/sau eficiența detergentului este redusă. | Selectați un ciclu de spălare corespunzător (consultați <i>Tabelul cu programe</i>). |
| | S-a produs o cantitate excesivă de spumă (contactați <i>SERVICIUL DE ASISTENȚĂ TEHNICĂ POST-VÂNZARE</i>). | Detergentul nu a fost măsurat corect sau nu este adecvat pentru utilizare în mașini de spălat vase (consultați secțiunea <i>Umplerea dozatorului de detergent</i>). Resetați ciclul curent prin oprirea mașinii de spălat vase, apoi reporniți-o, selectați un program nou, apăsați butonul START și închideți ușa. Vă rugăm să nu mai adăugați detergent. |
| | Capacul compartimentului pentru agent de clătire nu a fost închis corect. | Asigurați-vă că este închis capacul dozatorului pentru agent de clătire. |
| | Filtrul este murdar sau înfundat. | Curățați ansamblul de filtre (consultați secțiunea <i>Îngrijire și întreținere</i>). |
| | Lipsește sărurile. | Umpleți compartimentul pentru săruri (consultați secțiunea <i>Umplerea compartimentului pentru săruri</i>). |
| Vasele și paharele prezintă depuneri de calcar sau sunt acoperite cu o peliculă albă. | Nivelul de săruri este prea mic. | Umpleți compartimentul pentru săruri (consultați secțiunea <i>Umplerea compartimentului pentru săruri</i>). |
| | Reglarea durtății apei nu este adecvată. | Măriți valorile (consultați <i>Tabelul durtății apei</i>). |
| | Capacul compartimentului pentru săruri nu este închis corespunzător. | Verificați închiderea corectă a capacului compartimentului pentru săruri. |
| | Agentul de clătire s-a consumat sau doza este insuficientă. | Adăugați agent de clătire sau reglați doze mai mari. |
| Vasele și paharele prezintă urme albastre sau au o tentă albastruie. | Doza de agent de clătire este prea mare. | Reglați respectând nivelurile de dozare de mai jos. |

FIȘELE PRODUSELOR

Datele tehnice privind consumul de energie pot fi descărcate de pe site-ul web: docs.hotpoint.eu

CONTACTAREA SERVICIULUI DE ASISTENȚĂ TEHNICĂ POST-VÂNZARE

Detaliile noastre de contact se regăsesc în manualul de garanție. Când contactați serviciul nostru de asistență tehnică post-vânzare, vă rugăm să precizați codurile specificate pe plăcuța cu date tehnice a produsului dumneavoastră.

