

WASDROGER

NL

Nederlands

IDCL 75 B H

Inhoudsopgave

NL

Installatie, 50

Waarschuwingen, 52

Zorg en onderhoud, 54

Beschrijving van de wasdroger, 56

Hoe men de machine laat drogen, 57

Programma's en opties, 58

De Was, 62

Problemen en oplossingen, 63

Service, 64

www.indesit.com



Dit symbool herinnert u eraan om deze gebruikshandleiding te lezen.

! Houd het boekje altijd bij de hand, om het gemakkelijk te kunnen raadplegen zovaak als nodig is.

Houd het boekje altijd dicht bij de wasdroger: als men het apparaat verkoopt of weggeeft, moet men zich herinneren om dit boekje ook erbij te geven, zodat de nieuwe bezitters kennis kunnen nemen van de waarschuwingen en hints voor het gebruik van de wasdroger.

! Lees zorgvuldig deze aanwijzingen: op de volgende pagina's vindt men belangrijk informatie over de installatie en nuttige wenken voor de werking van het toestel.

Installatie

NL

Waar men de wasdroger moet installeren

Indien het toestel geïnstalleerd moet worden onder een bank, is het noodzakelijk om een ruimte van 10 mm vrij te laten tussen het bovenste paneel van het apparaat en andere voorwerpen hierboven, ook moet er 15 mm vrije ruimte zijn tussen de zijkanten van het apparaat en de wanden of meubels ernaast. Op deze manier is men er zeker van dat er voldoende luchtcirculatie is. Het apparaat moet met de achterwand tegen een muur aan worden geïnstalleerd.

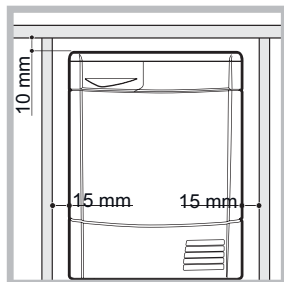

Ventilatie

Zorg ervoor dat de wasdroger niet in een vochtige omgeving wordt gezet en dat de lucht hierin voldoende wordt ververst. Het is van fundamenteel belang dat de lucht rondom de wasdroger kan bewegen, anders kan het water tijdens het drogen niet condenseren; de wasdroger doet het dus niet goed in een gesloten ruimte, of binnenin een meubel. Indien de wasdroger in een kleine of koude kamer wordt gebruikt is het mogelijk dat zich condens vormt.

Afvoer van het water

Indien de machine dichtbij een afvoerleiding wordt geplaatst, kan men het condenswater hierdoor afvoeren en hoeft men het watervat niet te gebruiken. In dit geval hoeft men dit watervat dus niet na elke cyclus te legen.

Indien de wasdroger boven of naast een wasmachine staat, kunnen ze dezelfde afvoer gebruiken. Het is voldoende als men de slang in afbeelding A losmaakt en op de afvoer aansluit.

Indien de slang niet bij de afvoer komt, kan men een slang met dezelfde diameter aanschaffen om de afstand te overbruggen.

Om deze nieuwe slang te installeren is het voldoende om de bestaande te vervangen, zoals aangegeven in de afbeelding B en deze op dezelfde plaats in te steken.

De afvoer moet zich 1 m lager bevinden dan de bodem van de wasdroger.

Na dat men de wasdroger heeft geïnstalleerd, moet men controleren dat de afvoerslang niet gevouwen of vervormd is.

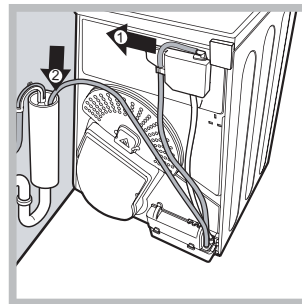

Afb. A

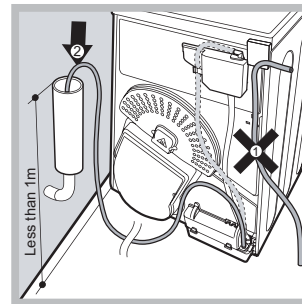

Afb. B

⚠ Het is niet aan te raden om de wasdroger in een kast te installeren; het toestel mag nooit worden geïnstalleerd achter een deur die met sleutel kan worden gesloten, een schuifdeur of een deur met de scharnieren aan de andere kant ten opzichte van het deurtje van de wasdroger.

Electrische aansluiting

Voordat men de stekker in de elektrische contactdoos steekt moet men het volgende controleren:

- ⚠ Dat uw handen droog zijn.
- ⚠ De stekker is voorzien van een aardaansluiting.
- ⚠ De contactdoos moet het maximale vermogen van de machine kunnen verdragen, men vindt deze aanwijzing op het typeplaatje met de technische gegevens (zie *Beschrijving van de wasdroger*).
- ⚠ De voedingsspanning moet in het bereik liggen, dat is aangegeven op het typeplaatje met de technische gegevens (zie *Beschrijving van de wasdroger*).
- ⚠ Gebruik geen verlengsnoeren. Trek niet aan het netsnoer. Gebruik niet meerdere stekkeradapters indien het apparaat met een stekker is uitgerust. Voor apparaten voorzien van een stekker, als de stekker niet geschikt voor uw wandcontactdoos is, contact opnemen met een gekwalificeerde technicus.

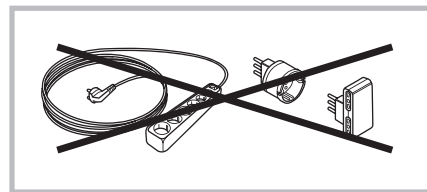

- ⚠ De wasdroger mag niet buiten worden geïnstalleerd, zelfs als deze afgedekt is.
- ⚠ Na installatie van de wasdroger moeten de elektrische kabel en de stekker onder handbereik blijven.
- ⚠ De elektrische kabel mag niet gevouwen of platgedrukt worden.
- ⚠ Als de te vervangen stekker aan het snoer gegoten is, moet men deze op een veilige manier onbruikbaar maken en ontzorgen. Laat hem dus NIET achter, anders zou iemand hem in een contactdoos kunnen steken en een elektrische schok veroorzaken.
- ⚠ De elektrische kabel moet regelmatig worden gecontroleerd. Als de voedingskabel beschadigd is, moet hij worden vervangen door de servicedienst (zie Service).
- ⚠ **De fabrikant aanvaardt geen enkele aansprakelijkheid indien men zich niet aan deze regels houdt.**
- ⚠ **In geval van twijfel over het bovenstaande wordt men verzocht contact op te nemen met een gekwalificeerde electricien.**

Informatie vooraf

Heeft men de wasdroger geïnstalleerd, dan moet men hem eerst schoonmaken (vanwege het transport), de droogtrommel van binnen reinigen en dan pas in gebruik nemen.

Maximale afmetingen van de lading: 7 kg

Produkt Information - Voorschrift 392/2012.	
Merk	INDESIT
Model	IDCL 75 B H (EU)
Geschatte capaciteit voor katoenen wasgoed voor het "standaard katoenprogramma" bij volle lading - kg	7.0
Deze huishoudelijke droger is	Condens.
Energie-efficiëntieklasse op een schaal van A+++ (laag gebruik) tot D (hoog gebruik)	B
Gemiddeld jaarlijks energieverbruik (AEC)* Kwh 1)	503.0
Deze huishoudelijke droger is een	Automatisch
Energieverbruik bij volle lading: Edry-kWh 2)	4.2
Energieverbruik bij gedeeltelijke lading: Edry1/2,-kWh 2)	2.31
Stroomverbruik: off modus (Po) - Watts	0.42
Stroomverbruik: modus aan (Pl)- Watts	2.24
Duur van de 'modus aan' voor stroommanagementsysteem - minuten	30
Progr. Tijd - gemiddeld (Tt) volle en gedeeltelijke lading - minuten 3)	101
Volle lading (Tdry) - minuten	132
Gedeeltelijke lading (Tdry1/2) - minuten	78
Condensatie efficiëntieklasse op een schaal van G (minst efficiënt) tot A (meest efficiënt)	B
Gemiddelde condensatie efficiëntie - %	
gemiddelde (Ct) volle en gedeeltelijke lading 3)	81
volle lading Cdr	81
gedeeltelijke lading Cdry1/2	81
Luchtgedragen akoestische geluidsemissies - dB(A) re 1 pW	68
1) Het "standaard katoenprogramma" met een volle en gedeeltelijke lading en het "standaard katoenprogramma" met een gedeeltelijke lading zijn de standaard programma's waarop de informatie op het etiket en op de kaart betrekking heeft. Deze programma's zijn geschikt voor het kastdroog (0%) maken van katoenen wasgoed en zijn de meest efficiënte programma's v.w.b. het energieverbruik. De gedeeltelijke lading is de helft van de nominale lading.	
2) Verbruik per jaar is gebaseerd op 160 droogcycli van het standaard katoenprogramma bij volle en gedeeltelijke lading, en het verbruik bij laagstroom modus. Daadwerkelijk energieverbruik per cyclus zal afhangen van hoe het apparaat wordt gebruikt.	
3) Gemiddeld gewicht van 3 cycli met volle lading en 4 cycli met halve lading.	
Voorschrift 932/2012.	
Synthetisch: Energieverbruik bij volle lading: kWh	1.8
Synthetisch: Volle lading - minuten	75
Synthetisch: Gedeeltelijke lading N/A	

Waarschuwingen

NL

! Dit apparaat is ontworpen en uitgevoerd volgens de geldende internationale veiligheidsnormen. Deze aanwijzingen zijn voor uw eigen veiligheid geschreven en moeten aandachtig worden doorgenomen.

Algemene veiligheid

- Deze droger mag niet worden gebruikt door personen (kinderen van 8 jaar en ouder inbegrepen) met beperkte fysieke, gevoels- of mentale capaciteit, of zonder ervaring of kennis, tenzij ze onder toezicht staan of aanwijzingen ontvangen over het gebruik van het toestel van personen die verantwoordelijk zijn voor hun veiligheid.
- Deze droger is ontwikkeld voor niet professioneel huishoudelijk gebruik.
- Raak het apparaat niet aan als u blootsvoets bent of met natte handen of voeten.
- Schakel het apparaat los van het elektriciteitsnet door aan de stekker zelf te trekken en niet aan de kabel.
- Doe de droger na het gebruik uit en schakel hem los van het elektriciteitsnet. Houd de deur dicht om te voorkomen dat kinderen met de droger spelen.
- Let goed op kinderen om te voorkomen dat ze met de droger spelen.
- Onderhoud en reiniging mogen niet worden uitgevoerd door kinderen zonder supervisie.
- Kinderen van 3 jaar of minder mogen niet dicht bij de droger komen, tenzij onder constant toezicht.
- Het apparaat moet juist geïnstalleerd worden en moet goed geventileerd zijn. De luchttoevoer op de voorzijde van de droger en de luchtroosters aan de achterzijde mogen nooit worden bedekt (zie Installatie).
- Gebruik de droger nooit op een vloerbedekking als de hoogte van de haren belemmert dat er lucht wordt toegevoerd via de onderzijde van de droger.
- Controleer of de droger leeg is voordat u hem inlaadt.
-  De achterzijde van de droger kan erg heet worden: raak hem nooit aan als het apparaat in werking is.
- Gebruik de droger niet als het filter, het waterreservoir en de Warmtepomp niet goed op hun plaats zitten (zie Onderhoud).
- Doe niet teveel wasgoed in de droger (zie Wasgoed voor maximaal laadvermogen).
- Doe geen drijfnatte was in de droger.
- Volg altijd aandachtig de was- en drooginstructies op de etiketten van de kledingstukken (zie Wasgoed).
- Doe geen overmatig grote kledingstukken in de droger.
- Droog geen acrylvezels op hoge temperatuur.
- Schakel de droger niet uit als er nog warm wasgoed in zit.
- Reinig het filter na elk gebruik (zie Onderhoud en verzorging).
- Leeg het waterreservoir na elk gebruik (zie Onderhoud).
- Reinig regelmatig de Warmtepomp (zie Onderhoud).
- Vermijd het ophopen van pluis rondom de droger.
- Ga niet op het bovenpaneel van de droger staan omdat u het apparaat zou kunnen beschadigen.
- Respecteer altijd de normen en de elektrische eigenschappen (zie Installatie).
- Koop altijd originele accessoires en reserveonderdelen (zie Service).

Om het risico op brandontwikkeling in uw droogautomaat te minimaliseren, moeten de volgende instructies in acht worden genomen:

- Droog alleen artikelen in de droogautomaat die gewassen zijn met wasmiddel en water en die vervolgens zijn afgespoeld en gecentrifugeerd. Het drogen van artikelen die NIET met water zijn gewassen kan brandgevaar opleveren.
- Droog geen kleding die behandeld is met chemische middelen.
- Stop geen items in de droogautomaat die zijn bemorst of doordrenkt met plantaardige olie of slaolie, aangezien dit risico's op brandontwikkeling teweegbrengt. Oliebevattende items kunnen spontaan ontbranden, in het bijzonder wanneer ze worden blootgesteld aan hittebronnen zoals een droogautomaat. De items worden warm, wat een oxidatiereactie met de olie veroorzaakt. Door oxidatie ontstaat hitte. Als de hitte niet kan ontsnappen, kunnen de items zo warm worden dat ze vuur vatten. Het opeenstapelen of opbergen van oliebevattende items kan ertoe leiden dat

de hitte niet kan ontsnappen waardoor er een risico op brandontwikkeling ontstaat. Als het onvermijdelijk is dat stoffen die plantaardige olie of slaolie bevatten of die vervuild zijn met haarverzorgingsproducten, in een droogautomaat worden geplaatst, moeten ze eerst worden gewassen met extra wasmiddel – dit zal het risico verminderen maar niet volledig elimineren. De items mogen niet uit de droogautomaat worden gehaald en opeengestapeld wanneer ze nog warm zijn.

- Droog geen items die voordien zijn gereinigd in, zijn gewassen in, zijn doordrenkt met of zijn vervuild met petroleum/benzine, solventen voor chemische reiniging of andere ontvlambare of explosieve substanties. Erg ontvlambare stoffen die vaak worden gebruikt in huishoudelijke omgevingen, waaronder slaolie, aceton, gedenatureerde alcohol, kerosine, vlekverwijderaars, terpentijn, was en wasverwijderaars. Zorg ervoor dat deze items zijn gewassen in warm water met een extra hoeveelheid wasmiddel alvorens ze worden gedroogd in de droogautomaat.
- Droog geen items die schuimrubber of gelijkaardige rubberachtige materialen met dezelfde structuur bevatten. Schuimrubbermaterialen kunnen, wanneer ze worden verwarmd, vuur produceren door spontane ontbranding.
- Wasverzachter of gelijkaardige producten mogen niet worden gebruikt in een droogautomaat om statische elektriciteit te voorkomen, tenzij de praktijk specifiek wordt aanbevolen door de fabrikant van de wasverzachter.
- Droog geen ondergoed dat metalen verstevigingen bevat, zoals beha's met metalen beugels. Wanneer de metalen beugels loskomen tijdens het drogen, kan de droogautomaat worden beschadigd.
- Droog geen rubber, plastic items zoals douchekapjes of waterdichte hoezen voor babies, polyethyleen of papier.
- Droog geen items met een rubberen achterkant, kledij met schuimrubberen vulkussentjes, kussens, overschoenen en tennisschoenen met rubberen coating.

- Verwijder alle voorwerpen, zoals aanstekers en lucifers, uit de zakken.

! BELANGRIJK: stop de droger nooit voor het einde van de droogcyclus, tenzij u alle kledingstukken snel verwijdert en ophangt zodat de warmte wordt verdreven.

Energiebesparing en respect voor het milieu

- Voor u de kledingstukken droogt kunt u ze beter goed uitwringen om zoveel mogelijk water te verwijderen (als het wasgoed uit de wasautomaat komt kunt u de centrifuge gebruiken). Op deze manier bespaart u energie tijdens het drogen.
- Als u de droger altijd met volle lading gebruikt bespaart u energie: enkele kledingstukken en kleine ladingen doen er langer over om te drogen.
- Reinig het filter aan het einde van elke cyclus zodat de kosten van energie kunnen worden beperkt (zie Onderhoud).

Zorg en onderhoud

NL

Onderbreking van de elektrische voeding

! Maak de wasdroger los van het net als deze niet werkt of als men bezig is met de reiniging of het onderhoud.

Reiniging van het filter na elke cyclus

Het filter is van fundamentele betekenis bij het drogen: het dient voor het verzamelen van de stof, dat zich vormt tijdens het drogen.

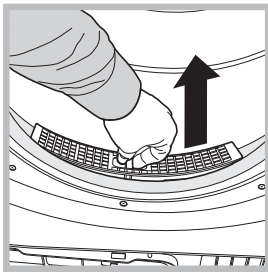

Na afloop van de droging moet men het filter dus reinigen door het onder stromend water af te spoelen, of met een stofzuiger. Een vol filter belemmert de luchtstroming in de wasdroger met ernstige gevolgen voor: de droogtijd en het energieverbruik. Ook kan de wasdroger schade oplopen. Het filter bevindt zich vóór de afdichting van de wasdroger (zie afbeelding). Verwijdering van het filter:

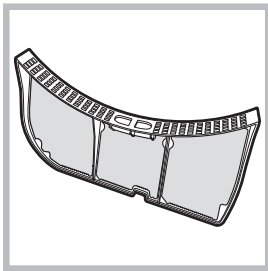

1. Trek het filter aan de plastic handgreep omhoog (zie afbeelding).
2. Reinig het filter en zet het op de juiste manier weer terug. Controleer dat het filter helemaal erin zit: het moet opgelijnd zijn met de afdichting van de wasdroger.

! Gebruik de wasdroger niet zonder eerst het filter op zijn plaats te hebben terug gezet.

Controle van het mandje na elke cyclus

Draai met de hand de trommel rond om te controleren of er nog (kleine) stukken inzitten, zoals zakdoeken.

Reiniging van de trommel

! Voor de reiniging van de trommel mag men geen schuurmiddelen, staalwol of schoonmaakmiddelen voor inox gebruiken.

Anders kan er zich een gekleurd laagje op de trommel vormen, dit kan komen door een reactie tussen water en/of reinigingsmiddelen, zoals wasverzachter. Dit gekleurde laagje heeft geen enkele invloed op de prestaties van de wasdroger.

Legen van het watervat na elke cyclus

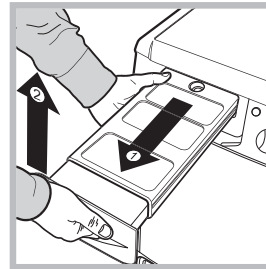

Haal het watervat uit de wasdroger en leeg het in een wasbak of iets dergelijks, daarna moet men het weer op de juiste manier terugzetten. Controleer altijd dit vaatje en leeg het voordat men een nieuw droogprogramma opstart.

Het gevolg van het niet legen van het watervat kan zijn:

- De uitschakeling van de verwarming van de machine (de was kan nog vochtig zijn aan het einde van de droogcyclus).
- De led "Vaasje legen" zal aangaan, om aan te geven dat dit vaatje vol is.

Vullen van het verzamelstelsel voor water

Wanneer de wasdroger nog nieuw is, zal het watervaatje geen water verzamelen, omdat deze eerst gevuld moet worden. Deze handeling kan nodig zijn voor 1 of 2 droogcycli. Als het eenmaal vol is, zal het systeem elke cyclus water verzamelen.

Reiniging van de condensatie-eenheid

• Verwijder regelmatig (elke maand) de condensatie-eenheid en reinig eventuele stof van de platen door de achterkant van de condensator onder een kraan met koud water af te spoelen.

Verwijderen van de condensator:

1. Haal de wasdroger van het elektrische net af en open het deurtje.
2. Open het deksel van de condensator (zie afbeelding), maak de drie hendels los door ze 90° tegen de klok in te draaien, daarna de condensator aan de handgreep eruit trekken.
3. Reinig het oppervlak van de afdichtingen en zet de eenheid met de pijlen naar boven, controleer dat de hendeltjes weer goed zijn vastgemaakt.

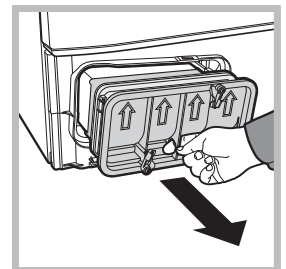
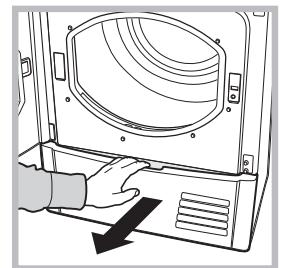

Reiniging van de wasdroger

- De externe metalen, rubber en plastic delen kunnen met een vochtige doek worden schoongemaakt.
- Elke 6 maanden moet men met een stofzuiger het luchtinlaatrooster aan de voorkant en de luchtuitlaten aan de achterkant van de wasdroger schoonmaken om stof te verwijderen. Bovendien moet men met een stofzuiger de stof aan de voorkant van de condensator en het filter verwijderen.

! Gebruik geen oplosmiddelen of schuurmiddelen

! Laat de wasdroger regelmatig controleren door bevoegd technisch personeel, zodat de veiligheid van de elektrische en mechanische onderdelen kan worden gegarandeerd (zie Service).

Kort advies

! Vergeet niet het filter van de deur te reinigen en het filter van de condensator na elke droogcyclus.

! Vergeet niet het waterreservoir te legen na elke droogcyclus.

! Op deze manier, zult u altijd de maximale prestaties bereiken!

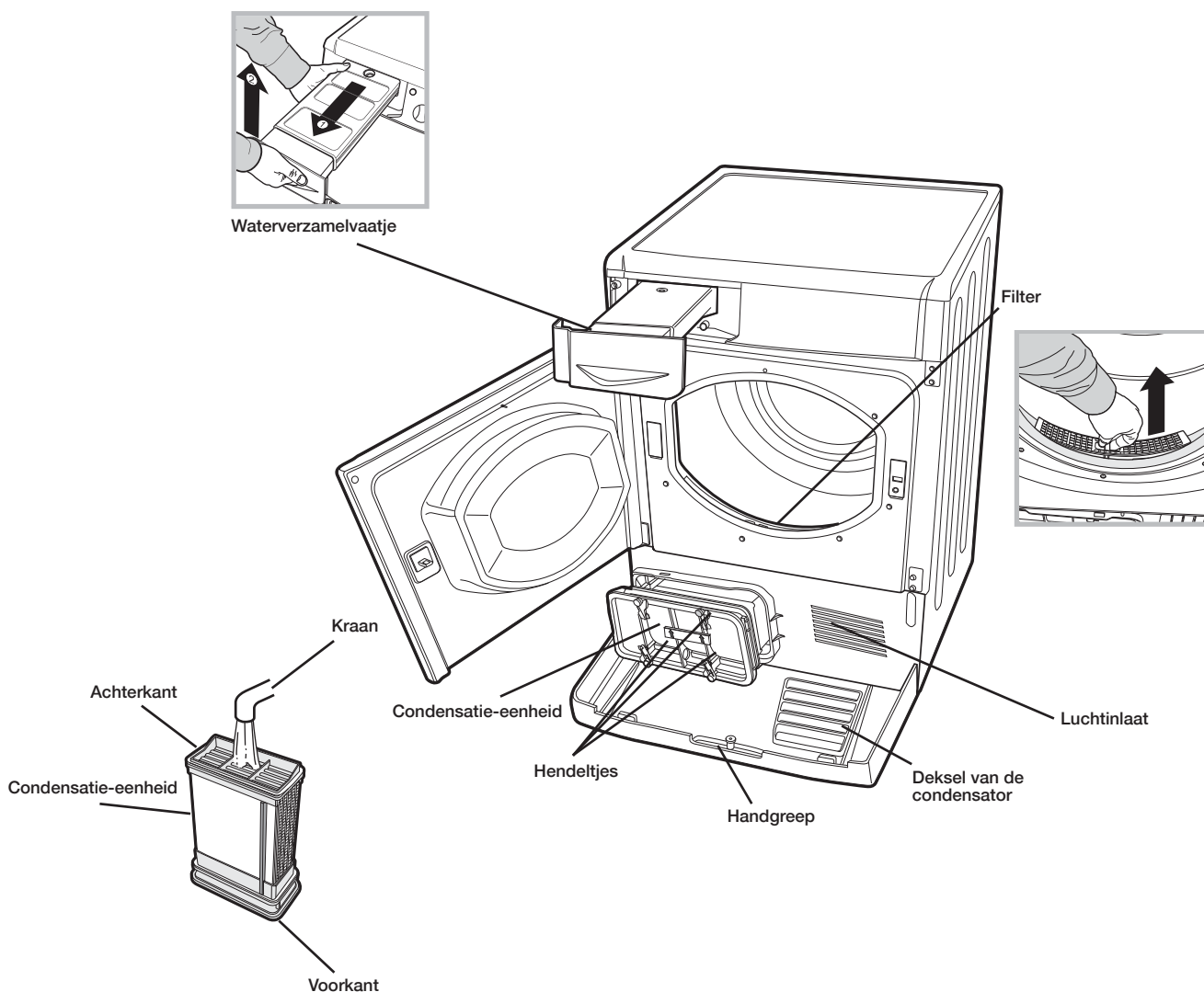

Beschrijving van de wasdroger

NL

Openen van het deurtje

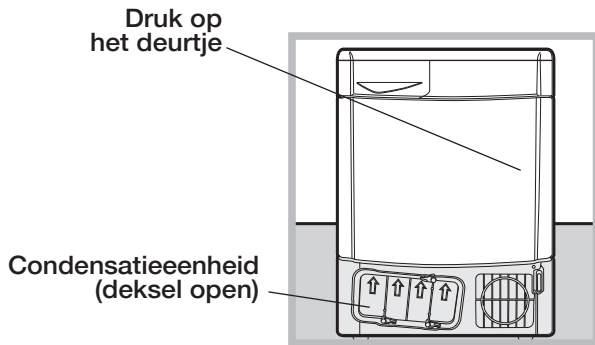

Eigenschappen

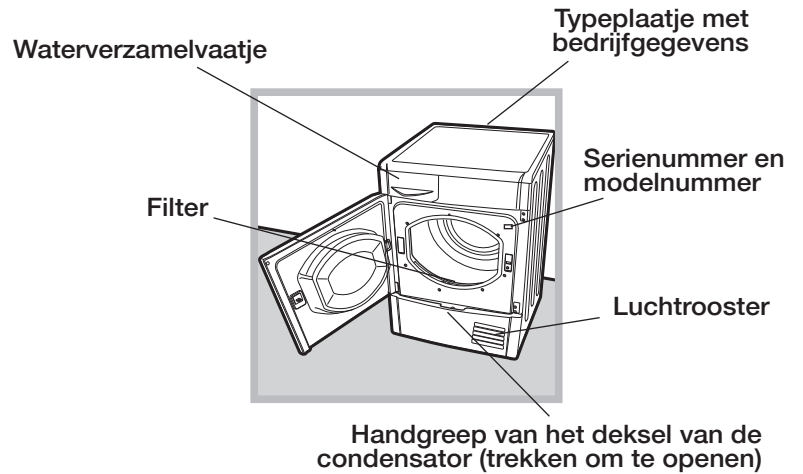

Bedieningspaneel

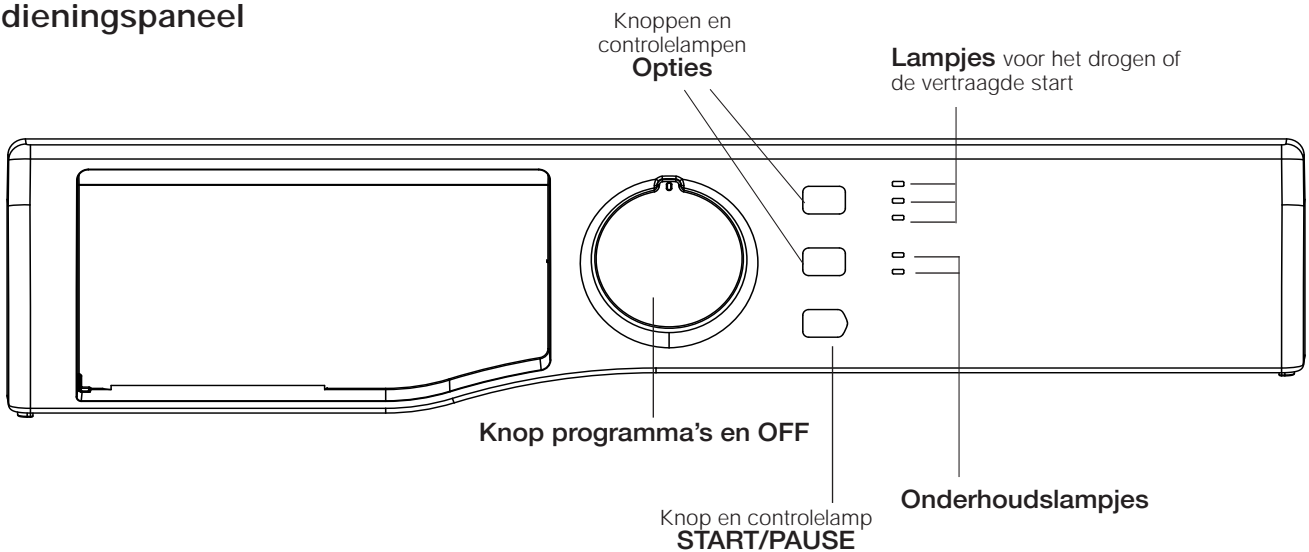

Handknop Programma's

Hiermee kan men het programma kiezen: draai aan de knop totdat de indicator op het gewenste programma staat. De OFF positie zet de droger uit (*Zie Opstarten en programmakeuze*).

Knoppen voor de opties

Maken het mogelijk om de opties te kiezen, die beschikbaar zijn voor het gekozen programma. De betreffende controlelampen gaan aan om aan te geven dat de optie is gekozen (*zie Programma's en opties*).

Knop en controlelamp START/PAUSE



Wanneer de groene controlelamp langzaam knippert, druk dan op de knop om het programma te starten. Wanneer de cyclus is opgestart zal de controlelamp altijd aan blijven. Om het programma in pauze te zetten drukt men opnieuw op de knop; de controlelamp wordt oranje en begint opnieuw te knipperen.

Om het programma opnieuw te starten vanaf het punt waar deze onderbroken werd, moet men opnieuw de knop indrukken (*Zie Opstarten en programmakeuze*).

Controlelampen

Onderhoudslampjes

De controlelampen geven belangrijke informatie. Zie hier wat ze betekenen:

Voordat een programma wordt gestart, herinneren de **Verklikkers Reinigen Filter**  en **Bakje Leegmaken**  eraan dat het zeer belangrijk is om het filter te reinigen en het waterreservoir leeg te maken voordat de droogmachine wordt gebruikt (*zie Zorg en Onderhoud*).

Als het waterreservoir wordt gevuld tijdens de uitvoering van het programma, gaat de Led aan. Het waterreservoir moet altijd leeggemaakt worden voordat de toets START/PAUSE wordt ingedrukt om de cyclus te hervatten vanaf het punt dat ze is onderbroken.

Controlelamp Reiniging condensator  denk eraan dat het van fundamenteel belang is om regelmatig de condensator te reinigen (*zie Onderhoud*).

Lampjes "Droogfasen"

Het lampje  betekent dat de droogfase aan de gang is.

Het lampje  betekent dat de koelfase aan de gang is.

Het lampje **END** geeft het einde van het programma aan.

Lampjes voor Uitgestelde start

Als de functie "Uitgestelde Start" is geactiveerd

(*zie "Programma's en opties"*) zal, nadat het programma is gestart, het controlelampje dat bij de uitgestelde start hoort gaan knipperen:

 3h

 6h

 9h

Naar gelang de tijd verloopt wordt de resterende wachttijd getoond, met het knipperen van het betreffende controlelampje:

 3h

 6h

 9h

Als de geselecteerde vertraging is verlopen zal het ingestelde programma van start gaan.

Hoe men de machine laat drogen

NL

Starten en kiezen van het programma

1. Steek de stekker van de wasdroger in de contactdoos van de elektrische voeding.
2. Kies het programma op basis van het type was (*zie Was*).
3. Open het deurtje en controleer dat het filter schoon is en in de goede positie zit. Ook moet het waterverzamelvatje leeg zijn in de goede positie zitten (*zie Onderhoud*).
4. Doe de was in de machine en let erop dat er geen kleding tussen het deurtje en de betreffende afdichting blijft zitten. Sluit het deurtje.
5. Zet de droogmachine aan door de knop in een andere positie te zetten dan **OFF**.
6. Draai aan de handknop Programma's totdat de indicator naar het programma wijst, dat overeenkomt met het type weefsel dat men wil drogen, controleer dit op de tabel van de programma's (*zie Programma's en opties*) en de aanwijzingen voor elk type weefsel (*zie Witte was*).
! Opgelet: indien de positie van de handknop van de programma's veranderd is na de knop START/PAUSE ingedrukt te hebben, zal de nieuwe positie het gekozen programma NIET wijzigen. Om het programma te wijzigen drukt men op de knop START/PAUSE om het programma in pauze te zetten. De controlelamp zal met een oranje kleure knipperen. Kies nu het nieuwe programma en de betreffende opties.
Druk op de knop START/PAUSE om het nieuwe programma te starten.
7. Indien noodzakelijk kan men de vertraagde starttijd en de andere opties instellen (*zie Programma's en opties*).
8. Om te starten drukt men op de knop START/PAUSE.
Tijdens het droogprogramma kan men de was controleren en de reeds droge kleren eruit halen terwijl men de rest verder laat drogen. Na het weer sluiten van het deurtje, moet men op START/PAUSE drukken om de machine weer in bedrijf te brengen.
9. Tijdens de laatste minuten van de droogprogramma's zal de laatste fase (KOUDE DROGING) worden opgestart, om de was af te koelen; men moet de machine deze fase altijd laten afmaken.
10. Als het lampje **END** aangaat, is het programma afgelopen. Om aan te geven dat het programma is beëindigd, zult u 3 piepsignalen horen. Open het deurtje, haal de was eruit, reinig het filter en steek deze weer erin. Leeg ook het waterverzamelvatje en doe ook deze weer terug op zijn plaats (*zie Onderhoud*).

Als de was niet direct na de cyclus wordt verwijderd zorgt de optie **Anti-kreukel** (ANTI CREASE), indien voorzien bij het gekozen programma, ervoor dat de trommel af en toe gaat draaien gedurende 10 uur om de kreukelvorming te verminderen. De fase stopt als de deur wordt geopend of als de knop op **OFF** wordt gezet.

11. Zet de programmaknop op OFF om de machine uit te zetten.

12. Haal de wasdroger van het elektrische net af.

Optie Automatische Anit-kreukel

Dit is een automatische mogelijkheid waarmee een anti-kreukel behandeling wordt uitgevoerd voor en na het droogprogramma. Het af en toe draaien van de trommel voordat de droogcyclus wordt gestart, door de optie vertraging start te kiezen, wordt de kreukelvorming voorkomen. Bij bepaalde programma's draait de trommel af en toe aan het einde van de droogcyclus. De fase stopt als de deur wordt geopend of als de knop op **OFF** wordt gezet.

Stand-by modus

Deze droger beschikt, in overeenkomst met de nieuwe normen betreffende de energiebesparing, over een systeem wat het apparaat automatisch na 30 minuten uitschakelt (stand-by) indien men het niet gebruikt. Druk op de ON/OFF toets en houdt de toets ingedrukt totdat de droger weer in werking treedt.

Tabel van de Programma's

NL

	Programma	Max. lading (kg)	Passende mogelijkheden	Tijd cyclus*
Energy Saver				
1	Eco Katoen	2	Vertraging start	60'
2	Eco Synthetisch	1	Vertraging start	50'
Katoen				
3	Katoen Standaard**	Max	Vertraging start - Licht drogen	130'
4	Katoen Extra droog	Max	Vertraging start	140'
5	Katoen Snel strijken	Max	Vertraging start - Licht drogen	105'
Speciale zorg				
6	Synthetisch	4	Vertraging start - Licht drogen	100'
7	Gemengd	3	Vertraging start	115'
8	Wol	1	-	60'
Sport&Vrije tijd				
9	Fitness	4	Vertraging start	100'
10	Outwear	2	Vertraging start	90'
11	Jeans	3	Vertraging start	90'
Mijn eigen tijd				
12	Smart 15'	1.5	Vertraging start - Licht drogen	-
13	Xpress 35'	1	Vertraging start - Licht drogen	-
14	Dagelijks 60'	2	Vertraging start - Licht drogen	-
Extra				
	 Opfrissen	-	-	20'

N.B.: *De duur van deze programma's hangt af van de kwantiteit van de lading, het soort weefsel, de gekozen centrifugesnelheid en van iedere extra functie die is gekozen.** Dit is het meest efficiënte programma betreft het energiegebruik (UE 392/2012).

Programma's

Energy Saver Programma's

De Energy Saver programma's verlagen het energieverbruik en helpen dus niet alleen het milieu, maar zorgen ook voor een lagere energierekening!

Er zijn Energy Saver programma's voor verschillende soorten weefsels: er is een programma voor katoenen wasgoed,, één voor overhemden en een derde programma voor synthetische stoffen. Deze programma's zijn ontworpen om uitstekende droogresultaten voor kleine wasladingen te garanderen. De Energy Saver programma's bieden uitstekende droogresultaten dankzij de perfecte temperatuurregeling en de nauwkeurige vaststelling van de vochtigheid, die geoptimaliseerd zijn om met kleine wasladingen het beste resultaat te bereiken.

Katoen

Katoen standaard: Aan het einde van het drogen kunnen de kledingstukken direct angetrokken worden nadat ze uit de droogmachine zijn gehaald.

Katoen Extra droog: Uw kledingstukken worden tot op het hoogst mogelijke niveau gedroogd, zelfs hoger dan de optie Katoen Standaard.

Katoen Snel strijken: het droogniveau van uw kledingstukken zorgt ervoor dat de tijd voor het strijken wordt verminderd.

Synthetisch

Geschikt voor het delicaat drogen van synthetische weefsels. Dit programma kan ook gebruikt worden voor delikate/ acrylische weefsels (2kg) door de optie **Delicaat drogen** te kiezen.

Gemengd

Dit programma is ideaal katoenen en synthetische weefsels samen te drogen.

Wolprogramma 

Dit is een speciaal programma voor kledingstukken, die tegen trommeldrogers kunnen en het symbool  dragen. Het programma kan worden gebruikt voor ladingen tot **1 kg** (ongeveer 3 truien). Er wordt aangeraden de kledingstukken binnenste buiten te keren voordat men ze droogt. De met dit programma gedroogde kledingstukken kunnen normaal gesproken meteen worden aange- trokken, maar enkele zwaardere kledingstukken hebben mogelijk enigszins vochtige randen. Laat deze op natuurlijke manier verder drogen, als men ze terug in de wasdroger doet, kan men ze beschadigen.

! In tegenstelling tot andere materialen zal wol na het krimpen niet meer terugkeren naar de oorspronkelijke afmetingen.

! Dit programma is niet geschikt voor acryl.

Programma Fitness 

Dit is een programma voor het veilig drogen van kleding zoals bijvoorbeeld gymnastiekpakken en kousen met het symbool . Het programma kan worden gebruikt voor ladingen tot **4 kg**. We raden aan om de kledingstukken binnenste buiten te keren voordat men ze begint te drogen.

Programma Outwear 

Dit programma is bestemd voor het drogen van waterafstotende weefsels en windjacks (bv. goretex, polyester, nylon). Het drogen na het wassen heeft een weldadig effect op de kledingstukken omdat hierdoor de waterafstotende behandeling weer opgewekt wordt.

Kan gebruikt worden voor ladingen tot aan **2 kg**.

Programma Jeans 

Dit is een programma voor jeans en denim katoen. Voordat jeans wordt gedroogd keer de zakken om. Geen lichte en donkere artikelen mengen. Het programma kan ook gebruikt worden voor andere kledingstukken van hetzelfde materiaal zoals jacks/ vesten. De kledingstukken die gedroogd worden met de instelling Extra Drogen zijn normaal gesproken klaar om aangetrokken te worden ook al kan het zijn dat de stiksel en deranden nog iets vochtig zijn. In dit geval probeer om de jeans om binnenste buiten te keren en het programma korte tijd nogmaals uit te voeren.

!Het wordt aangeraden om dit programma te gebruiken voor jeans met elastieke stukken, spijkers of borduurwerk.

My TiME (15' - 35' - 60')

Deze programmas kunnen gebruikt worden als u de tijd en de temperatuur van het drogen zelf wilt instellen.

Smart 15': Een perfect programma om snel het vocht uit de weefsels te halen. Bij voorbeeld: badjassen, handdoeken, theedoeken, die slechts één keer gebruikt zijn.

Xpress 35': een snel programma op tijd, ideaal voor het drogen van kledingstukken die op hoge snelheid zijn gecentrifugeert in de wasmachine, bijvoorbeeld overhemden die gedurende een werkweek zijn gebruikt.

Dagelijks 60': een programma op tijd, ideaal voor het drogen van stukken die die op hoge snelheid zijn gecentrifugeert in de wasmachine, bijvoorbeeld; lakens verwisselen.

Opfrissen 

Kort programma, geschikt voor het verfrissen van weefsels en kledingstukken met verse lucht. Het duurt ongeveer **20** minuten.

! Dit is geen droogprogramma en moet dus niet worden gebruikt met natte kleren.

Het gebruik van iedere hoeveelheid lading is toegestaan maar het maximale resultaat wordt verkregen bij kleinere ladingen.

Opties

Met de opties kan men het gekozen programma aanpassen aan de eigen wensen.

Uitgestelde start

Het starten van bepaalde programma's (zie *Programma's en opties*) kan worden vertraagd tot **9** uur. Druk meerdere malen op de knop totdat men de gewenste vertraging heeft bereikt. Voordat men een vertraagde start in gaat stellen, moet men controleren dat het waterverzamelvatje leeg en het filter schoon is.

Child Lock

Voorkomt dat de instelling van een programma worden veranderd. Nadat het programma en de beschikbare opties zijn gekozen, houdt de twee keuzeknoppen 3 secondes ingedrukt (zie "Beschrijving van de droogmachine"). Nadat de knoppen zijn ingedrukt hoort u een lange pieptoon en de leds van de keuzetoetsen knipperen twee keer langzaam. Vervolgens blijven de keuzeleds, die vooraf zijn gekozen, aanstaan maar kunnen niet meer veranderd worden.

Als wordt geprobeert om de instellingen te veranderen terwijl de KEY LOCK is ingesteld; geluidsignalen (drie korte pieptonen) en lichtsignalen (leds knipperen 3 keer snel) geven aan dat het niet mogelijk is om het programma of de keuzes die in werking zijn te veranderen.

Om de optie KEY LOCK uit te zetten, houdt de keuzetoetsen drie secondes ingedrukt. De KEY LOCK kan gekozen worden bij alle programma's.

De positie OFF zet de droogmachine uit.

Delikaat drogen

Delikaat drogen een optie die uitgedacht is voor het drogen van de meeste delikate stukken.

Door op deze knop te drukken gaat de overeenkomstige verklikker branden en het drogen wordt uitgevoerd op lagere temperaturen.

Door de functie "**Delikaat drogen**" in te stellen wordt de duur van de droogcyclus verlengd.

! Niet alle opties zijn beschikbaar voor alle programma's (zie *Programma's en opties*).

Openen van het deurtje

Opent men tijdens een programma het deurtje (of men drukt op de knop START/PAUSE) dan zal de droger tot stilstand komen en:

- het lampje START/PAUSE met oranje kleur knipperen.
 - La spia AVVIO/PAUSA lampeggia di colore arancione.
 - Tijdens het Uitgestelde starten zal de timer door blijven tellen. Men moet op de knop START/PAUSE drukken om het vertraagde programma weer opnieuw te laten beginnen. Een van de lampjes van de "Vertraagde start" knippert om de huidige instelling van de vertraging aan te geven.
 - Als de automatische fase anti-kreukel aangaat aan het einde van de cyclus, betekent dit dat het droogprogramma is beëindigd. De controlelampen voor de voortgang geven de huidige fase aan terwijl de controlelamp START/PAUSE ophoudt met knipperen en groen wordt.
 - Tijdens de antikreukel-fase na het drogen zal het programma eindigen. Drukt men op de knop START/PAUSE, dan zal een nieuw programma vanaf het begin worden gestart.
 - Draait men aan de handknop van de programma's, dan zal men een nieuw programma kiezen en de controlelamp START/PAUSE met groene kleur knipperen. Men kan deze procedure gebruiken voor het kiezen van het programma Koud drogen, om de kledingstukken af te koelen als men vindt dat ze droog genoeg zijn.
- Druk op de knop START/PAUSE om het nieuwe programma te starten.

Opmerking: In het geval van een stroomstoring, de stroom uitschakelen of de stekker verwijderen. Door de knop op het gewenste programma te draaien gaat de droogmachine aan (om het programma te starten druk op de **START/PAUSA**). De positie **OFF** zet de droogmachine uit.

De was

NL

Sorteren van de was

- Controleer de symbolen op de etiketten van alle kledingstukken om te zien of ze met de trommel gedroogd mogen worden.
- Sorteert de was afhankelijk van het type weefsel.
- Haal alles uit de zakken en controleer de knopen.
- Sluit ritsen en haakjes, en maak riemen en lussen vast zonder ze aan te trekken.
- Wring de kledingstukken uit om zoveel mogelijk water eruit te verwijderen.

! Vul de droger niet met drijfnatte kledingstukken.

Maximale afmetingen van de lading

Laadt de droogtrommel niet meer dan is toegestaan.

De volgende waarden hebben betrekking op het gewicht van de droge kledingstukken:

Natuurlijke weefsels: maximaal 7 kg

Synthetische weefsels: maximaal 4 kg

! Om een daling van de prestaties te vermijden moet men niet teveel in de wasdroger stoppen.

Wasetiketten

Controleer de wasetiketten, vooral als de kledingstukken voor het eerst in de wasdroger worden gedaan. Hieronder worden de meest voorkomende symbolen gegeven:

- Mag in de wasdroger.
- Kan niet in de wasdroger worden gedroogd
- Drogen bij hoge temperatuur.
- Drogen bij lage temperatuur.

Droogtijden

De tijden zijn bij benadering aangegeven en kunnen variëren afhankelijk van:

- Hoeveelheid water in de was na de centrifuge: handdoeken en delicate was bevat nog veel water.
- Weefsels: kledingstukken met hetzelfde weefsel maar met andere weefpatronen en dikte kan een andere droogtijd hebben.
- Hoeveelheid was: afzonderlijke kledingstukken en kleine ladingen kunnen meer droogtijd nodig hebben.
- Droogte: als de kledingstukken nog gestreken moeten worden kunnen ze eerder uit de machine worden gehaald, als ze nog wat vochtig zijn. De kledingstukken die helemaal droog moeten zijn kunnen daarentegen langer in de machine blijven.
- Ingestelde temperatuur
- Temperatuur van de kamer: hoe lager de temperatuur van de kamer is waarin de wasdroger staat, hoe langer men op droge kleding moet wachten.
- Volume: enkele omvangrijke kledingstukken hebben veel aandacht nodig bij het droogproces. We raden aan om deze uit de machine te halen, te schudden en opnieuw in de droger te stoppen: doe dit herhaaldelijk tijdens de droogcyclus.

! Droog de kledingstukken niet te veel.

Alle weefsels hebben een natuurlijke vochtigheid, die ervoor dient om de zachtheid en de luchtigheid ervan te handhaven.

De gegeven tijden hebben betrekking op de automatische programma's. De gewichten hebben betrekking op droge kledingstukken.

Tijden voor de automatische droging

Katoen						
Droogtijd na een wascyclus op 800-1000 toeren per minuut met een vochtigheidsgraad aan het begi van 60%						
1 kg	2 kg	3 kg	4 kg	5 kg	6 kg	7 kg
30 - 40 minuten	40 - 55 minuten	55 - 70 minuten	70 - 80 minuten	80 - 90 minuten	95 - 120 minuten	120 - 140 minuten
Synthetisch Delikaat drogen						
Droogtijd na een wascyclus op een lagere snelheid met een vochtigheidsgraad aan het begi van 40%						
1 kg	2 kg	3 kg	4 kg			
30 - 40 minuten	40 - 50 minuten	50 - 70 minuten	70 - 90 minuten			
Acryl Delikaat drogen						
Droogtijd na een wascyclus op een lagere snelheid met een vochtigheidsgraad aan het begi van 40%						
1 kg	2 kg					
40 - 80 minuten	60 - 100 minuten					

In het geval dat men de indruk heeft dat de wasdroger niet goed werkt, moet men, voordat men naar het servicecentrum belt, (zie *Service*) zorgvuldig de volgende hints raadplegen voor het zelf oplossen van problemen.

Probleem:

Waarschijnlijke oorzaken / oplossingen:

De wasdroger start niet.

- De steker zit niet goed in de contactdoos en maakt geen contact.
- De spanning is uitgevallen.
- De zekering is doorgebrand. Probeer een ander toestel op dezelfde contactdoos aan te sluiten.
- Indien men een verlengsnoer gebruikt kan men proberen om de wasdroger meteen in de contactdoos te steken.
- Het deurtje zit niet goed dicht
- Het programma is niet op de juiste manier ingesteld (zie *Hoe men de was droogt*).
- Niet goed gedrukt op de knop START/PAUSE (zie *Hoe men de was droogt*).

De droogcyclus start niet.

- Men heeft een vertraging ingesteld (zie *Programma's en opties*).
- Men heeft gedrukt op START/PAUSE; vóór de start van de wasdroger is er een korte vertraging. Wacht tot het drogen begint, druk niet opnieuw op START/PAUSE: anders gaat de wasdroger in pauze en zal niet beginnen met drogen.

Er zijn lange droogtijden.

- Het filter werd niet schoon gemaakt (zie *Onderhoud*).
- Is het vaatje met water leeg? Het lampje "Vaatje leegmaken" knippert (zie *Onderhoud*).
- De condensator moet schoon worden gemaakt (zie *Onderhoud*).
- De ingestelde temperatuur is niet geschikt voor het type te drogen weefsel (zie *Programma's en opties*).
- Men heeft niet de juiste droogtijd gekozen voor deze was (zie *Was*).
- De luchtinlaat of de luchtuitlaten achter zijn verstopt (zie *Installatie en Onderhoud*).
- De kleding is te nat (zie *Was*).
- Er zit teveel was in de wasdroger (zie *Was*).

Het lampje "Vaatje leegmaken" knippert.

- Waarschijnlijk heeft men het waterverzamelvatje niet geleegd aan het begin van het programma. Wacht niet op het signaal voor het legen van het vaatje maar controleer (Zult u 3 piepsignalen horen, het lampje "Vaatje leegmaken" knippert) altijd zelf dit vaatje en leeg het voordat men een nieuw droogprogramma opstart (zie *Beschrijving van de wasdroger*).

Het programma stopt maar de kledingsstukken zijn vochtiger dan verwacht.

- ! Vanwege de veiligheid hebben de droogprogramma's een maximale tijdsduur van 4 uur.. Indien een automatisch programma niet de gevraagde vochtigheid detecteert binnen deze tijd, zal het toch ermee ophouden. Controleer de boven aangegeven punten en herhaal het programma; als de kleding toch nog vochtig is neem dan contact op met het servicecentrum (zie *Service*).

De wasdroger maakt lawaai tijdens de eerste minuten.

- Het komt vooral voor als de droger voor een bepaalde tijd niet is gebruikt. Indien het lawaai tijdens het drogen niet vermindert, moet men contact opnemen met het servicecentrum.

Hoewel de droger ingeschakeld is, zijn de lampjes van het bedieningspaneel van de droger uit.

- De droger is in de standby-modus gegaan om energie te besparen. Dit gebeurt als u de droger aangelaten hebt of als er een stroomstoring geweest is. Dit gebeurt na 30 minuten.
- Als u de droger achterlaat zonder een programma te starten;
 - nadat een droogprogramma geëindigd is.

Door de knop op het gewenste programma te draaien hervat de droogmachine de werking (om het programma te starten druk op de **START/PAUSA**). De positie **OFF** zet de droogmachine uit.



Voordat men het servicecentrum belt:

- Volg de leidraad voor het oplossen van de problemen om te kijken of men het zelf kan oplossen (zie *Problemen en oplossingen*).
- Anders moet men de wasdroger uitzetten en het dichtstbijzijnde servicecentrum bellen.

Gegevens, die men moet melden aan het servicecentrum:

- Naam, adres, en postcode;
 - telefoonnummer;
 - het type defect;
 - de datum van de aanschaf;
 - het model van het apparaat (Mod.);
 - het serienummer (S/N) van de wasdroger.
- Deze informatie vindt men op het gegevensetiket achter het kijkglas.

Reserveonderdelen

Deze droger is een complexe machine. Als men haar zelf probeert te repareren of hiervoor niet gekwalificeerd personeel voor inroept, riskeert men de veiligheid van personen, schade aan de machine en het vervallen van de garantie op reserveonderdelen.

In geval van problemen met deze machine moet men altijd contact opnemen met een bevoegde technicus. De reserveonderdelen werden speciaal ontworpen voor dit apparaat en kunnen niet voor andere doeleinden worden gebruikt.

Belangrijke contactinformatie

Indesit Service - Service waarop u kan vertrouwen

Indesit biedt haar klanten de best mogelijke service, waar dan ook in Nederland en België.

Niemand kent een Indesit toestel beter dan wij en onze service is uitmuntend.

Wij komen bij u thuis, waar u ook woont – onze opgeleide monteurs werken in de hele Benelux en bieden u snelle en betrouwbare service.

Meteen goed – onze monteurs zijn uitgerust met de nieuwste hulpmiddelen om uw Indesit toestel al tijdens het eerste bezoek te repareren.

Technische experts – onze monteurs worden doorlopend getraind, hebben kennis van de nieuwste techniek en beschikken over een grote productkennis.

Vaardig contact center – Onze medewerkers in het Indesit Contact Center geven u tijdens werkdagen van 8 tot 17 uur antwoord op al uw vragen over uw toestel.

Contacteer het Indesit Contact Center in Nederland via **0900-2025254** (0,15 p.m.)

Contacteer het Indesit Contact Center in België via **070-223051** (0,18 p.m.)

Informatie betreffende recycling en afvalverwijdering

Met het oog op onze constante inzet het milieu te sparen behouden wij ons het recht voor gerecyclede kwaliteitsmaterialen te gebruiken teneinde de kosten voor de eindgebruiker te beperken en een verspilling van materialen tot het minimum terug te dringen.

- Verwijdering van het verpakkingsmateriaal: volg de plaatselijke normen zodat het verpakkingsmateriaal hergebruikt kan worden.
- Om het risico van ongelukken met kinderen te vermijden verwijdert u de deur en de stekker en snijdt u het snoer vlakbij het apparaat door. Verwijder deze delen op afzonderlijke wijze om u ervan te verzekeren dat het apparaat niet meer aan een stopcontact kan worden bevestigd.

Het verwijderen van oude huishoudelijke apparatuur



De Europese richtlijn 2012/19/EG betreffende afgedankte elektrische en elektronische apparatuur (AEEA) voorziet dat huishoudelijke apparatuur niet met het normale afval kan worden meegegeven. De afgedankte apparatuur moet apart worden opgehaald om het wedergebruik van materialen waarvan hij is gemaakt te optimaliseren en om potentiële schade aan de gezondheid en het milieu te voorkomen.

Het symbool van de afvallemmer met een kruis staat op elk product, om aan te geven dat het apart moet worden weggegooid. Voor verdere informatie betreffende het correcte verwijderen van huishoudelijke apparatuur kunnen de gebruikers zich wenden tot de gemeentelijke reinigingsdienst of de verkoper.



Dit apparaat is ontworpen, vervaardigd en gedistribueerd in overeenstemming met de veiligheidsvoorschriften van de Europese Richtlijnen:

- LVD 2014/35/EU, EMC 2014/30/EU en RoHS 2011/65/EU.