

PÄIVITTÄISKÄYTÖN VIITE- OPAS



KIITOS SIITÄ, ETTÄ OSTIT WHIRLPOOL-TUOTTEEN.
Jotta voit saada parempaa palvelua, rekisteröi laitteesi osoitteessa: www.whirlpool.eu/register



Voit ladata turvallisuusohjeet sekä käyttö- ja huolto-opiaan sivustoltamme <http://docs.whirlpool.eu> ja noudattamalla tämän vihkosen takakannen ohjeita.

Terveys- ja turvallisuusopas on luettava huolellisesti ennen laitteen käyttämistä.

TUOTTEEN KUVAUS

LAITE

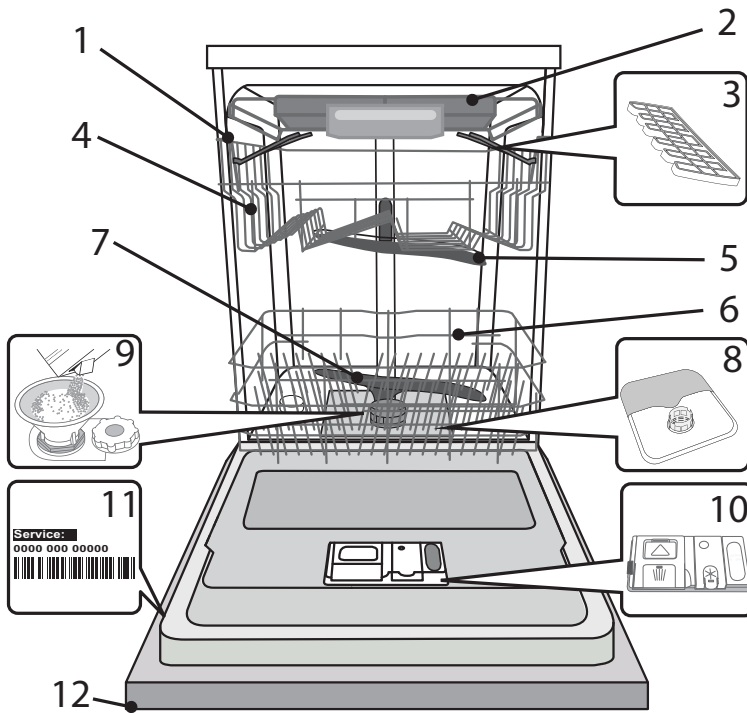

1. Yläkori
2. Ruokailuvälinekori
3. Taivutettavat läpät
4. Yläkorin korkeuden säätäjä
5. Ylempi suihkuvarsi
6. Alakori
7. Alempi suihkuvarsi
8. Sihtiryhmä
9. Suolasäiliö
10. Pesuaine- ja huuhtelukirkastelokerot
11. Arvokilpi
12. Käyttöpaneeli

KÄYTTÖPANEELI

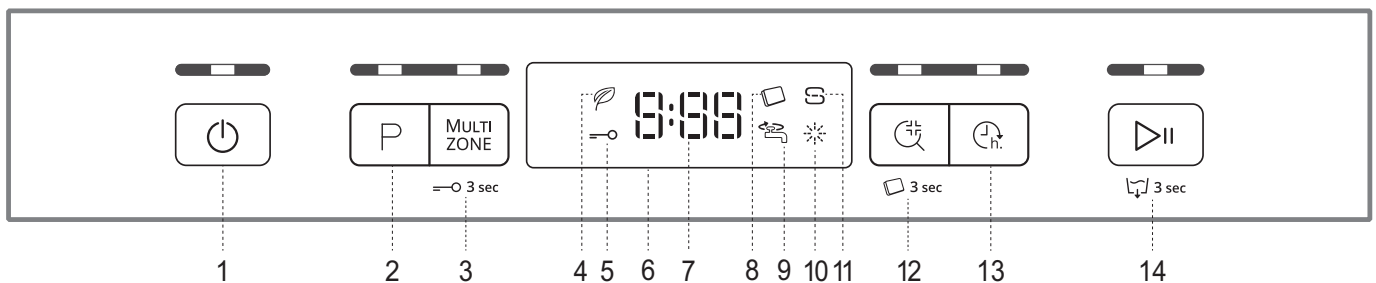

1. Virta/nollauspainike ja sen merkkivalo
2. Ohjelman valintapainike ja sen merkkivalo
3. Multizone-painike ja sen merkkivalo / Painikelukitus
4. Säästöohjelman merkkivalo
5. Painikelukituksen merkkivalo
6. Näyttö
7. Ohjelman numero ja jäljellä olevan ajan merkkivalo
8. Tabletin (Tab) merkkivalo
9. Suljetun vesihanauksen merkkivalo
10. Huuhtelukirkasteen täytön merkkivalo
11. Suolan täytön merkkivalo
12. Sani Huuhtelu -painike ja sen merkkivalo / Tabletti (Tab)
13. Ajastuspainike ja sen merkkivalo
14. Käynnistys-/Taukopainike ja sen merkkivalo / Tyhjennys?

ENSIMMÄINEN KÄYTTÖKERTA

SUOLA, HUUHTELUKIRKASTE JA PESUAINE

ENSIMMÄISTÄ KÄYTTÖKERTAA KOSKEVIA-NEUVOJA

Poista asennuksen jälkeen korien pysäyttimet sekä yläkoria pidättelevät joustavat kappaleet.

SUOLASÄILIÖN TÄYTTÄMINEN

Suolan käyttäminen estää KALKKEUTUMIEN syntymistä astioihin ja koneen toiminnan kannalta oleellisiin osiin.

- On tärkeää, että suolasäiliö ei ole koskaan tyhjä.
- Veden kovuuden asettaminen on tärkeä seikka.

Suolasäiliö sijaitsee astianpesukoneen alaosassa (ks. OHJELMIEN KUVAUS) ja se tulee täyttää kun **SUOLASÄILIÖN TÄYTÖN** merkkivalo

☼ käyttöpaneelissa palaa.

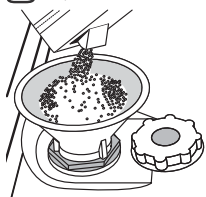

- 1.Ooista alakori ja kierrä auki säiliön korkki (vastapäivään).
- 2.Laita suppilo (ks. kuva) paikalleen ja täytä suolasäiliö reunaan asti (noin 1 kg); vähäisen vesimäärän valuminen ulos ei ole epätavallista.
- 3.Ota suppilo pois ja pyyhi aukolta kaikki suolajäänteet.

Varmista, että korkki on kierretty kiinni kunnolla, jotta säiliöön ei pääse pesuainetta pesuohjelman aikana (tämä seikka saattaisi vahingoittaa vedenpehmentintä korjaamattomalla tavalla).

Kun on tarpeen lisätä suolaa, on toimenpide suositeltavaa suorittaa ennen pesujakson käynnistämistä.

VEDEN KOVUUDEN ASETTAMINEN

Jotta vedenpehmentin pystyy toimimaan asianmukaisesti, on asetetun veden kovuuden vastattava asunnon veden todellista kovuutta. Tämä asia selviää paikalliselta vesilaitokselta.

Tehdasasetus vastaa keskitasoista (3) veden kovuutta.

- Laita laite päälle painamalla **VIRTA**-painiketta.
- Sammuta laite painamalla **VIRTA**-painiketta.
- Pidä **KÄYNNISTYS-/TAUKO** -painiketta painettuna 5 sekunnin ajan, kunnes kuuluu äänimerkki.
- Laita laite päälle painamalla **VIRTA**-painiketta.
- Voimassa olevaa tasovalintaa kuvaava numero ja suolan merkkivalo vilkkuvat.
- Valitse haluttu kovuustaso painamalla painiketta **P** (ks. **VEDEN KOVUUSTAULUKKO**).

Veden kovuustaulukko		
Taso	°dH Saksalaiset asteet	°fH Ranskalaiset asteet
1	Pehmeä	0 - 6
2	Keskikova	7 - 11
3	Puolikova	12 - 17
4	Kova	17 - 34
5	Hyvin kova	35 - 50

- Sammuta laite painamalla **VIRTA**-painiketta.

Asetus on suoritettu!

Käynnistä tämän prosessin loputtua ohjelma konetta täyttämättä.

Käytä ainoastaan erityisesti astianpesukoneille suunniteltua suolaa.

Kun suola on kaadettu koneeseen, **SUOLAN TÄYTÖN** merkkivalo sammuu.

Jos suolasäiliötä ei täytetä, vedenpehmentin ja lämmityselementti saattavat vahingoittua.

HUUHTELUKIRKASTESÄILIÖN TÄYTTÄMINEN

Huuhtelukirkaste helpottaa astioiden KUIVAAMISTA.

Huuhtelukirkastesäiliö **A** on täytettävä kun **HUUHTELUKIRKASTEEN TÄYTÖN** merkkivalo ☼ käyttöpaneelissa palaa.

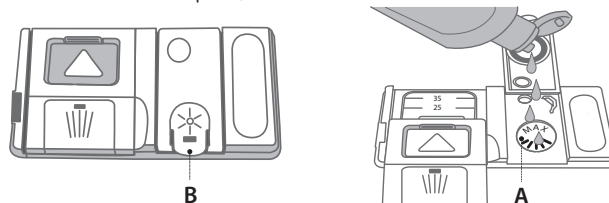

1. Avaa säiliö **B** painamalla ja vetämällä kannen nupista.
2. Lisää huuhtelukirkastetta varovaisesti täyttötilan maksimimerkkiin (110 ml) asti – älä läikytä ainetta. Jos näin käy, pyyhi vuotanut aine välittömästi pois kuivalla liinalla.
3. Paina kantta alaspäin kunnes kuulet sulkemisesta ilmoittavan napsahduksen.

ÄLÄ koskaan kaada huuhtelukirkastetta suoraan pesutilaan.

HUUHTELUKIRKASTEEN ANNOSTELUN SÄÄTÄMINEN

Jos et ole täysin tyytyväinen kuivaustulokseen, voit säätää käytetyn huuhtelukirkasteen määrää.

- Laita astianpesukone päälle **VIRTA**-painikkeesta.
- Laita se pois päältä **VIRTA**-painikkeesta.
- Paina **KÄYNNISTYS-/TAUKO** -painiketta kolme kertaa – kuuluu äänimerkki.
- Laita se päälle **VIRTA**-painikkeesta.
- Voimassa olevaa tasovalintaa kuvaava numero ja huuhtelukirkasteen merkkivalo vilkkuvat.
- Valitse täytettävän huuhtelukirkastemäärän määrän taso painamalla **P**-painiketta.
- Laita se pois päältä **VIRTA**-painikkeesta

Asetus on suoritettu!

Jos huuhtelukirkasteen tason arvoksi on asetettu 1 (SÄÄSTÖ), huuhtelukirkastetta ei annostella. ALHAISESTA HUUHTELUKIRKASTEMÄÄRÄSTÄ ilmoittava merkkivalo ei syty, jos huuhtelukirkaste loppuu.

Astianpesukoneen mallista riippuen käytettävissä on korkeintaan 4 eri tasoa. Tehdasasetus on keskitasolla.

- Jos astioissa näkyy sinertäviä raitoja, aseta arvoksi matala numero (2-3).
- Jos astioissa on vesipisaroita tai kalkkijäämiä aseta arvoksi korkea numero (4-5).

PESUAINELOKERON TÄYTTÄMINEN

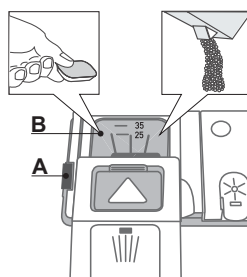

Pesuainesäiliö avataan

avauslaitteesta A.

Laita pesuainetta ainoastaan

kuivaan säiliöön B. Laita esipesuun tarkoitettu pesuainemäärä suoraan pesutilan sisään.

1. Annosteltava pesuainemäärä on ilmoitettu taulukossa (ks.

OHJELMATAULUKKO). Lokerossa **B** on mittari, joka näyttää kuhunkin



























pesujaksoon suurimman sallitun nestemäisen tai jauhemaisen pesuaineen määrän.

2. Poista pesuainejäämät säiliön reunasta ennen kannen sulkemista ja sulje kansi; se napsahtaa kiinni.
3. Sulje pesuainesäiliön kansi vetämällä sitä ylöspäin, kunnes sulkulaite asettuu paikalleen.

Pesuainelokero avautuu automaattisesti oikeaan aikaan ohjelman mukaisesti.

Jos käytetään all-in-one-pesuainetta, on suositeltavaa käyttää **TABLETTI**-painiketta, sillä se säätää ohjelman siten, että saadaan aina parhaat pesu- ja kuivaustulokset.

OHJELMATAULUKKO

Ohjelma	Kuivaus- vaihe	Lisätoiminnot *)	Pesuaine- lokero		Pesuohjelman kesto (h:min)**)	Veden kulutus (litraa/jakso)	Energiankulutus (kWh/jakso)
			Pesu- tila	B			
1. Säästö	ECO 50°	  	✓	✓	3:40	9	0,93
2. 6 th Sense	6 th sense 50-60°	MULTI ZONE   	✓	✓	1:25 - 3:00	7 - 14	0,90- 1,40
3. Tehopesu	 65°	MULTI ZONE   	✓	-	2:50	16	1,60
4. Päivittäispesu	 50°	MULTI ZONE   	✓	-	1:30	13	1,15
5. Hiljainen	 50°	  	✓	-	3:30	15	1,15
6. Pika 30'	 50°	  	-	✓	0:30	9	0,55
7. Kristalli	 45°	MULTI ZONE  	✓	-	1:40	11,5	1,20
8. Esipesu	 -	MULTI ZONE 	-	-	0:12	4,5	0,01

SÄÄSTÖ-ohjelman tiedot on mitattu eurooppalaisen EN 50242 -standardin mukaisissa laboratorio-olosuhteissa.

*) Kaikkia lisävalintoja ei ole mahdollista käyttää samanaikaisesti.

**) Näytöllä tai oppaassa ilmoitettu ohjelman kesto on vakio-olosuhteiden mukaan laskettu arvio. Todellinen aika saattaa vaihdella eri tekijöiden mukaisesti. Näitä ovat muun muassa veden lämpötila ja sen tulopaine, huoneen lämpötila, pesuaineen määrä, astioiden määrä ja niiden tyyppi, kuorman tasapaino, valitut lisätoiminnot sekä anturin kalibrointi. Anturin kalibrointi saattaa lisätä ohjelman kestoa jopa 20 minuuttia. Kulutus valmiustilassa: Kulutus kun virta on päällä: 5 W - kulutus kun virta ei päällä: 0,5 W

OHJELMIEN KUVAUS

Pesujakson valintaohjeet.

SÄÄSTÖ

Normaalilikaiset astiat. Normaaliohjelma on tehokkain ohjelma veden ja sähkön yhdistetyn kulutuksen mukaan mitattuna.

6th SENSE®

Normaalisti likaiset astiat, joissa on kuivuneita ruokatahroja. Tunnistaa astioiden likaisuuden automaattisesti ja säätää ohjelmaa sen mukaisesti. Kun anturi tunnistaa astioiden likaisuutta, näytössä näkyy liikkuva kuva ja kone päivittää ohjelman keston.

TEHOPESU

Suosittelua ohjelma erittäin likaisille astioille, sopii erityisesti pannuille ja kattiloille (ei saa käyttää aroille astioille).

PÄIVITTÄISPESU

Normaalilikaiset astiat. Jokapäiväiseen pesuun, takaa parhaat mahdolliset tulokset lyhyemmässä ajassa.

HILJAINEN

Soveltuu laitteen öiseen aikaan tapahtuvaan käyttöön. Takaa optimaalisen tuloksen.

PIKA 30'

Ohjelmaa käytetään hieman likaisille astioille, joissa ei ole kuivuneita ruokatahroja. (Ihanteellinen 2 hengen astiastolle).

KRISTALLI

Jakso on tarkoitettu aroille astioille, jotka ovat herkkiä korkeille lämpötiloille, kuten esimerkiksi lasit ja kupit.

ESIPESU

Myöhemmin pestävät astiat. Tämän ohjelman kanssa ei käytetä pesuainetta.

SHuomautuksia:

Parhaat tulokset "1 tunti-" ja "Pika"-ohjelmille saadaan silloin kun noudatetaan astiaston kokoa koskevia maksimisuosituksia.

Kulutusta saadaan vähennettyä edelleen pesemällä astiainpesukoneella ainoastaan täysiä koneellisia.

LISÄVALINNAT JA TOIMINNOT

LISÄVALINNAT voidaan valita suoraan painamalla vastaavaa painiketta (ks. KÄYTTÖPANEELI).

Jos jokin lisävalinta ei ole yhteensopiva valitun ohjelman kanssa ks. OHJELMATAULUKKO, vastaava LED-merkkivalo vilkkuu nopeasti 3 kertaa ja kuuluu äänimerkki. Lisävalintaa ei voida käyttää.

MULTI ZONE MULTIZONE

Jos pestävinä ei ole paljon astioita, voidaan käyttää puolitäyttöä, joka säästää vettä, sähköä ja pesuainetta. Valitse ohjelma ja paina sitten MULTIZONE-painiketta: painikkeen päällä oleva merkkivalo syttyy ja valitun korin symboli tulee näkyviin näytölle. Oletusasetuksen mukaan laite pesee kaikissa koreissa olevat astiat. Jos haluat pestä vain tietyn korillisen, paina tätä painiketta toistuvasti:



näky näytöllä (vain alakori)



näky näytöllä (vain yläkori)



näky näytöllä (vain ruokailuvälinekori)



näky näytöllä (valinta ei ole käytössä ja laite pesee kaikissa koreissa olevat astiat).

Muista täyttää ainoastaan ylä- tai alakori ja vähentää pesuaineen määrää vastaavasti.



SANI HUUHTELU

Tämä valinta sallii korkeampien lämpötilojen käyttämisen.

Valitse pesuohjelma, paina SANI HUUHTELU -painiketta; merkkivalo syttyy. Lisätoiminnon valinta perutaan painamalla samaa painiketta uudelleen. Ihanteellinen astioiden ja tuttipullojen puhdistamiseen.

Astianpesukoneen luukun täytyy olla suljettuna koko ohjelman ajan, jotta mikro-organismien hävittäminen onnistuu mahdollisimman tehokkaasti. Jos luukku avataan, merkkivalo alkaa vilkkua.

VAROITUS: astiat saattavat olla erittäin kuumia jakson lopussa.



TABLETTI (Tab)

Tämä asetus optimoi ohjelman suorittamisen käytetyin pesuainetyypin mukaisesti.

Paina SANI-HUUHTELU -painiketta 3 sekunnin ajan (merkkivalo syttyy vastaava merkkivalo syttyy), jos käytät tablettimuotoisia yhdistelmäpesuaineita (huuhtelukirkaste, suola ja pesuaine yhdessä annoksessa).

Jos käytät jauhemaista tai nestemäistä pesuainetta, kyseisen valinnan tulisi olla sammuneena.



AJASTUS

Ohjelman käynnistymistä voidaan ajastaa alkamaan myöhempänä ajankohtana, 0:30 – 24 tuntia.

1. Valitse ohjelma ja mahdollisesti halutut valinnat. Paina AJASTUS-painiketta (toistamiseen), jos haluat siirtää ohjelman alkamisen myöhemmäksi. Viiveeksi voidaan valita 0,5–24 tuntia. Ajastuksen viive kasvaa jokaisella painikkeen painalluksella seuraavasti: 0,5 tuntia, kun valittu arvo on alle 4 tuntia; 1 tunti, kun valittu arvo on alle 12 tuntia; 4 tuntia, kun valittu arvo on yli 12 tuntia. Kun 24 tuntia on saavutettu, ja painiketta painetaan uudelleen, ajastettu käynnistys kytkeytyy pois päältä.

2. Paina KÄYNNISTYS-/TAUKO-painiketta: ajastin alkaa lähtölaskennan.

3. Kun tämä aika on kulunut loppuun, merkkivalo sammuu ja ohjelma alkaa automaattisesti.

Jos lähtölaskennan aikana KÄYNNISTYS-/TAUKO-painiketta painetaan uudelleen, AJASTIN-valinta peruuntuu ja valittu ohjelma käynnistyy automaattisesti.

AJASTUS-toimintoa ei voida asettaa sen jälkeen kun ohjelma on alkanut.



PAINIKELUKITUS

MULTIZONE -painikkeen pitkä painallus (3 sekuntia) aktivoi PAINIKELUKITUS-toiminnon. PAINIKELUKITUS-toiminto lukitsee käyttöpaneelin toiminnan VIRTAPAINIKETTA lukuun ottamatta. PAINIKELUKITUS otetaan pois käytöstä painamalla pitkään uudelleen.



VESIHANA KIINNI - Hälytys

Vilkkuu, jos laitteeseen ei tule vettä tai jos vesihana on kiinni.



TYHJENNYS

Käynnissä oleva jakso voidaan pysäyttää ja peruuttaa tyhjennystoiminnolla.

KÄYNNISTYS/TAUKO-painikkeen pitkä painallus käynnistää TYHJENNYS-toiminnon. Käynnissä oleva ohjelma pysähtyy ja astianpesukoneessa oleva vesi tyhjenetään ulos.

PÄIVITTÄINEN KÄYTTÖ

1. TARKASTA VESILIITÄNTÄ

Tarkasta, että astianpesukone on kytketty vesijohtoverkkoon ja että hana on auki.

2. KYTKE ASTIANPESUKONE PÄÄLLE

Paina **VIRTA**-painiketta.

3. TÄYTÄ KORIT

(ks. **KORIEEN TÄYTTÄMINEN**)

4. PESUAINELOKERON TÄYTTÄMINEN

(ks. **OHJELMATAULUKKO**).

5. VALITSE OHJELMA JA TEE JAKSON LISÄVALINNAT

Valitse sopivin ohjelma astiatyypin ja sen likaisuusasteen mukaan (ks. **OHJELMIEN KUVAUS**) painamalla painiketta **P**. Tee halutut lisävalinnat (ks. **LISÄVALINNAT JA TOIMINNOT**).

6. KÄYNNISTÄ

Käynnistä pesujakso painamalla **KÄYNNISTYS-/TAUKO**-painiketta. Kun ohjelma käynnistyy, kuulet äänimerkin.

7. PESUJAKSON PÄÄTTYMINEN

Pesujakson päättymisestä ilmoittaa äänimerkki ja näytöllä näkyy **END**. Avaa luukku ja sammuta laite painamalla **VIRTA**-painiketta. Odota muutama minuutti ennen kuin otat astiat pois; näin välttyt palovammoilta. Tyhjennä korit; aloita alakorista.

Kone sammuu automaattisesti, jos mikään toiminto ei ole aktiivisena pitempään aikaan; tarkoituksena on säästää sähkön kulutusta.

Jos astiat ovat vain hieman likaisia tai ne on huuhdeltu vedellä ennen astianpesukoneeseen laittamista, vähennä pesuaineen määrää sopivassa suhteessa.

KÄYNNISSÄ OLEVAN OHJELMAN MUOKKAAMINEN

Jos on valittu väärä ohjelma, voidaan se vaihtaa siinä tapauksessa, että se on juuri alkanut: paina **VIRTA**-painiketta, kone sammuu.

Laita kone uudelleen päälle **VIRTA**-painikkeesta ja valitse uusi pesujakso sekä mahdollisesti halutut lisätoiminnot; käynnistä jakso painamalla **KÄYNNISTYS-/TAUKO**-painiketta.

ASTIOIDEN LISÄÄMINEN

Avaa luukku konetta sammuttamatta (**varo KUUMAA höyryä!**) ja laita astiat astianpesukoneeseen. Sulje luukku ja paina **KÄYNNISTYS-/TAUKO**-painiketta jakso alkaa uudelleen kohdasta, johon se keskeytettiin.

VAHINGOSSA TAPAHTUVAT KESKEYTYKSET

Jos luukku avataan pesujakson aika, tai sähkö katkeaa, jakso pysähtyy. Kun luukku on suljettu tai sähköt ovat palanneet, käynnistä jakso uudelleen kohdasta, johon se keskeytyi, painamalla **KÄYNNISTYS-/TAUKO**-painiketta.

Toimintoja koskevia lisätietoja saat tilaamalla tai lataamalla käyttö- ja huolto-oppaan Internetin kautta viimeisen sivun ohjeita noudattaen. [www](#)

VINKKEJÄ JA NEUVOJA

NEUVOJA

Ennen korien täyttämistä poista astioista kaikki ruoantähteet ja tyhjennä lasit. **Huuhteleminen etukätein juoksevilla vedellä ei ole tarpeen.**

Asettele astiat siten, että ne pysyvät tukevasti paikallaan eivätkä pääse kaatumaan; aseta kaikki säiliöastiat ylösalaisin, aukinainen sivu alaspäin, ja koverat/kuperat pinnat vinoon siten, että vesi pääsee kaikille pinnoille sekä virtaamaan vapaasti.

Varoitus: kannet, kahvat, pellit ja paistinpannut eivät saa estää suihkuvarsia pyörimästä.

Aseta kaikki pienet esineet ruokailuvälinekoriin.

Erittäin likaiset astiat ja pannut olisi sijoitettava alakoriin, sillä alhaalla vesisuihku tulee voimakkaampana ja parantaa siten pesutulosta. Varmista laitteen täyttämisen jälkeen, että suihkuvarret pääsevät pyörimään vapaasti.

DESINFIOINTI

Hajujen ja astianpesukoneen pesutilan pohjalle laskeutuvien kerääntymien estämiseksi on vähintään kerran kuussa käytettävä kuumaa lämpötilan ohjelmaa. Käytä laitteen puhdistamiseen tässä yhteydessä teelusikallinen pesuainetta, ja anna sen käydä tyhjänä.

SOPIMATTOMAT ASTIAT

- Puiset astiat ja ruokailuvälineet.
- Arat, koristellut lasit, taidelasi ja antiikkiastiat. Näiden koristelut eivät kestä konepesua.
- Synteettisistä materiaaleista valmistetut osat, jotka eivät kestä korkeita lämpötiloja.
- Kupari- ja tina-astiat.
- Tuhkaan, vahaan, voitelurasvaan tai musteeseen likaantuneet astiat.

Lasiin tehtyjen koristelujen värit sekä alumiiniset/hopeiset esineet saattavat haalistua tai muuttaa sävyjään pesuprosessin aikana. Eräät lasityypit (esim. kristalliesineet) saattavat myöskin muuttua himmeiksi useiden pesujaksojen seurauksena.

LASIEEN JA ASTIOIDEN VAHINGOITTUMINEN

- Pese koneessa ainoastaan lasi- ja posliiniesineitä, joiden valmistaja takaa kestävän konepesua.
- Käytä astioille sopivaa hellävaraista pesuainetta
- Ota lasit ja ruokailuvälineet pois astianpesukoneesta heti kun pesujakso on loppunut.

KORIEN TÄYTTÄMINEN

RUOKAILUVÄLINEKORI

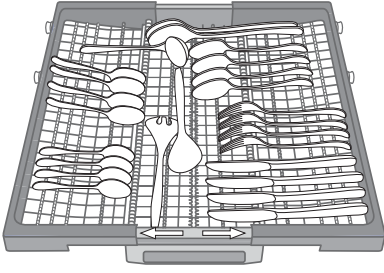

Kolmas kori on suunniteltu ruokailuvälineille. Aseta ruokailuvälineet kuvassa näytetyllä tavalla. Jos ruokailuvälineet sijoitetaan erilleen, on niiden kerääminen pesun jälkeen helpompaa; myös pesu- ja kuivaustulokset ovat paremmat.

Veitset ja muut teräväreunaiset keittiövälineet on sijoitettava siten, että terät osoittavat alaspäin. Se voidaan sijoittaa ainoastaan alakorin etureunaan.

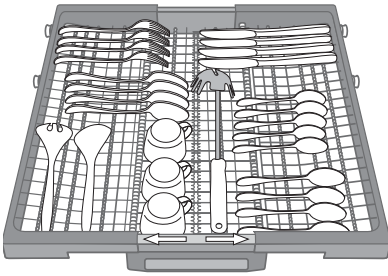

Korin muotoilun ansiosta pienet esineet, kuten esimerkiksi kahvikupit, voidaan sijoittaa keskialueelle.

YLÄKORI

Aseta koriin arat ja kevyet astiat: lasit, kupit, teevadit, matalat salaattikulhot.

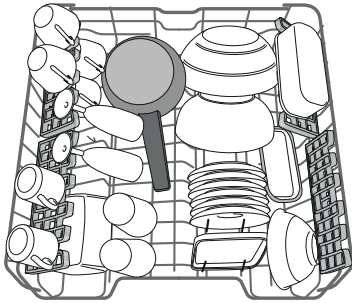

(yläkörin täyttöesimerkki)

YLÄKÖRIN KORKEUDEN SÄÄTÄMINEN

Yläkörin korkeutta voidaan säätää: korkea asento on tarpeen silloin, kun alakoriin laitetaan kookkaita astioita, ja matala asento silloin, kun halutaan lisätilaa ylös hyödyntämällä pystyyn nostettavia tukia, samalla estäen törmäyksiä alakorissa olevien astioiden kanssa.

Yläkori on varustettu **yläkörin**

korkeussäätimellä (ks. kuva), nosta sitä yksinkertaisesti ylöspäin korin sivuista pitäen ja vipuja painamatta heti kun kori on tukevasti yläasennossaan.

Ala-asento palautetaan painamalla korin sivuissa olevia vipuja **A** ja siirtämällä sitten itse koriaspään.

Körin korkeutta ei saa säätää sen ollessa täytettynä.

Älä KOSKAAN nosta tai laske koriaspään vain toiselta sivulta.

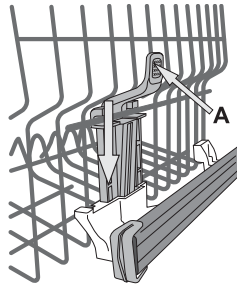

TAIVUTETTAVIEN LÄPPIEN SÄÄDETTÄVÄT ASENNOT

Taivutettavat sivuläpät voidaan asettaa kolmelle eri korkeudelle koriin sijoitettavien astioiden järjestelyn helpottamiseksi. Viinilasit voidaan sijoittaa turvallisesti taivutettaviin läppiin asettamalla kunkin lasin varren niille tarkoitettuihin aukkoihin. Parhaiden kuivaustulosten saamiseksi on taivutettavia läppiä taivutettava lisää. Kaltevuutta muutetaan vetämällä läpistä, liu'uttamalla sitä hieman ja asettamalla se sitten halutulla tavalla.

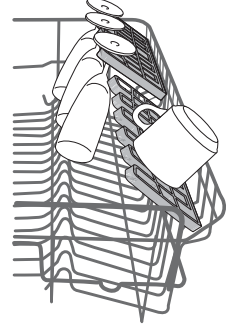

ALAKORI

Padoille, kansille, lautasille, salaattikulhoille, aterimille, veitsille ja vastaaville. Suuret lautaset ja kannet on hyvä sijoittaa sivuille, jotta ne eivät häiritse suihkuvarren toimintaa.

Alakorissa on pystyyn nostettavia tukia, joita voidaan pystyasennossa käyttää lautasten järjestelyyn tai vaaka-asennossa (ala-asento) pannujen ja salaattikulhojen sijoittelun helpottamiseen.

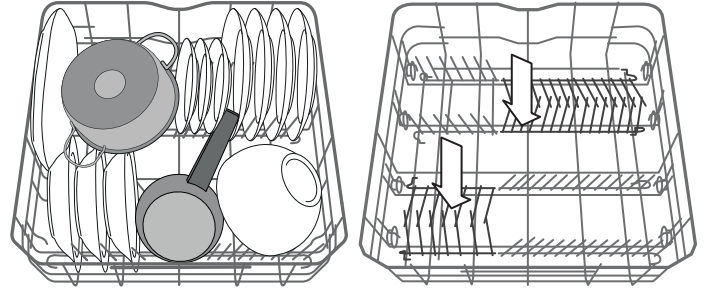

(aläkörin täyttöesimerkki)

PUHDISTUS JA HUOLTO

SIHTIRYHMÄN PUHDISTAMINEN

Puhdista sihtiryhmä säännöllisesti, jotta sihdit eivät tukkiudu ja jotta jätevesi pääsee virtaamaan pois asianmukaisella tavalla.

Sihtiryhmään kuuluu kolme sihtiä, jotka poistavat pesuvedestä ruoan jätteitä ja kierrättävät sitten vettä uudelleen: parhaiden pesutulosten saamiseksi on ne pidettävä puhtaina.

Astianpesukonetta ei saa käyttää ilman sihtejä tai jos sihti on löysä.

Tarkasta sihtiryhmä useamman pesujakson jälkeen ja puhdista se tarpeen vaatiessa huolellisesti juoksevilla vedellä, ei-metallista harjaa käyttäen ja seuraavien ohjeiden mukaisesti:

1. Käännä sylinterimäinen sihti **A** vastapäivään ja vedä se ulos (kuva 1).
2. Irrota kuppimainen sihti **B** painamalla hiukan sivuläpistä (kuva 2).
3. Liu'uta ruostumattomasta teräksestä valmistettu levysihti **C** ulos (kuva 3).
4. Tarkasta lokero ja poista kaikki ruokajätteet.

ÄLÄ KOSKAAN POISTA pesujakson pumpun suojusta (musta osa) (kuva 4).

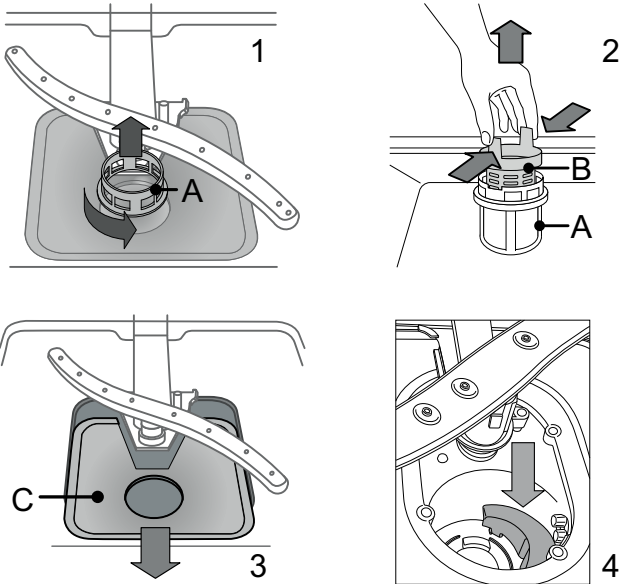

Sihtien puhdistamisen jälkeen aseta sihtiryhmä uudelleen paikalleen ja kiinnitä se oikein; tämä on oleellisen tärkeää astianpesukoneen toimintatehon säilyttämiseksi.

SUIHKUVARSIENTEN PUHDISTAMINEN

Toisinaan ruokajätteitä saattaa tarttua suihkuvarsiin tukkien reiät, joista vettä suihkuaa. Tämän vuoksi on suositeltavaa tarkastaa varret ajoittain ja puhdistaa ne pienellä ei-metallisella harjalla.

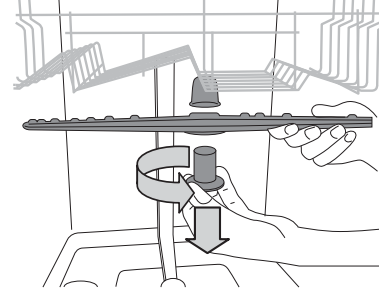

Ylempi suihkuvarsi poistetaan kiertämällä muovista lukitusrengasta vastapäivään. Ylempi suihkuvarsi tulisi vaihtaa niin, että yläpuolelle tulee se puoli, jossa on enemmän reikiä.

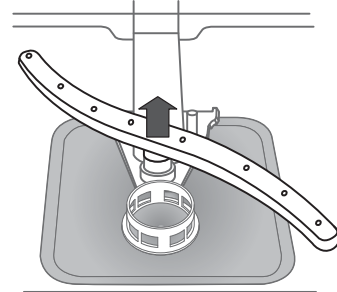

Alempi suihkuvarsi voidaan poistaa vetämällä sitä ylöspäin.

VEDENOTTOLETKUN PUHDISTAMINEN

Jos vesiletkut ovat uudet tai niitä ei ole käytetty pitkään aikaan, varmista, että letku on puhdas antamalla veden virrata ennen kytkentöjen suorittamista. Jos tätä varotoimia ei suoriteta, vedenotto saattaa estyä, mikä puolestaan vahingoittaa astianpesukonetta.

VIANETSINTÄ

Astianpesukoneesi ei ehkä toimi aina oikein. Ennen kuin otat yhteyttä huoltopalveluun, tarkasta voitko ratkaista ongelman käymällä läpi seuraavan listan korjauskeinot.

ONGELMAT	MAHDOLLISET SYYT	RATKAISUT
Astianpesukone ei käynnisty tai ei vastaa ohjaustoimiin.	Laitetta ei ole kytketty kunnolla virtaan.	Laita pistoke pistorasiaan.
	Sähkökatko.	Astianpesukone käynnistyy automaattisesti kun virta palaa.
	Astianpesukoneen luukku ei ole kiinni.	Työnnä luukkua päättäväisesti kunnes kuulet sen <i>napsahavan</i> .
	Se ei vastaa ohjaustoimiin.	Sammuta laite painamalla VIRTA -painiketta, laita se uudelleen päälle noin minuutin kuluttua ja nollaa ohjelma.
Astianpesukone ei tyhjennä vettä.	Pesujakso ei ole vielä päättynyt.	Odota kunnes pesujakso päättyy.
	Tyhjennysletku on mutkalla.	Varmista, että tyhjennysletku ei ole mutkalla (ks. <i>ASENNUSOHJEET</i>).
	Tyhjennysputki viemäriin on tukossa.	Puhdista viemäriin johtava tyhjennysputki.
	Sihti on tukossa ruoan jätteistä	Puhdista sihti (ks. <i>SIHTIRYHMÄN PUHDISTAMINEN</i>).
Astianpesukoneesta tulee liikaa ääntä.	Astiat kolisevat toisiaan vasten.	Sijoita astiat koneeseen oikein (ks. <i>KORIEN TÄYTTÄMINEN</i>).
	On syntynyt liikaa vaahtoa.	Pesuainetta ei ole annosteltu oikein tai se ei sovellu käytettäväksi astianpesukoneissa (ks. <i>PESUAINELOKERON TÄYTTÄMINEN</i>). Nollaa astianpesukone painamalla TYHJENNYS-painiketta (ks. <i>LISÄVALINNAT JA TOIMINNOT</i>) ja käynnistä uusi ohjelma ilman pesuainetta.
Astiat eivät ole puhtaita.	Astioita ei ole sijoitettu koneeseen oikein.	Sijoita astiat koneeseen oikein (ks. <i>KORIEN TÄYTTÄMINEN</i>).
	Suihkuvarret eivät pääse pyörimään vapaasti, sillä astiat estävät liikettä.	Sijoita astiat koneeseen oikein (ks. <i>KORIEN TÄYTTÄMINEN</i>).
	Pesujakso on liian hellävarainen.	Valitse sopiva pesujakso (ks. <i>OHJELMATAULUKKO</i>).
	On syntynyt liikaa vaahtoa.	Pesuainetta ei ole annosteltu oikein tai se ei sovellu käytettäväksi astianpesukoneissa (ks. <i>PESUAINELOKERON TÄYTTÄMINEN</i>).
	Huuhtelukirkastelokeron korkkia ei ole suljettu kunnolla.	Varmista, että huuhtelukirkastesäiliön korkki on suljettu.
	Sihti on likainen tai tukossa.	Puhdista sihtiryhmä (ks. <i>PUHDISTUS JA HUOLTO</i>).
	Suolaa ei ole.	Täytä suolasäiliö (ks. <i>SUOLASÄILIÖN TÄYTTÄMINEN</i>).

HUOLTO- JA VIANETSINTÄOPAS

Huoltotoimenpiteistä sekä vianetsinnästä on lisätietoja **käyttö- ja huolto-oppaassa**.

Käyttö- ja huolto-oppaan saat haltuusi seuraavasti:

- Huoltopalvelu; puhelinnumero on ilmoitettu takuukirjasessa.
- lataamalla sivustolta: <http://docs.whirlpool.eu>
- käyttämällä QR-koodia:



TEKNISET TIEDOT

Tekniset tiedot, mukaan lukien energian kulutusta koskevat tiedot, voidaan ladata sivustolta: <http://docs.whirlpool.eu>

YHTEYDEN OTTAMINEN HUOLTOPALVELUUN

Kun otetaan yhteyttä huoltopalveluun, on tässä yhteydessä ilmoitettava astianpesukoneen luukun sisäpuolelle vasempaan tai oikeaan kiinnitetyssä arvokilvessä olevat koodit. Puhelinnumero on ilmoitettu takuukirjasessa tai sivustolla: <http://www.whirlpool.eu>

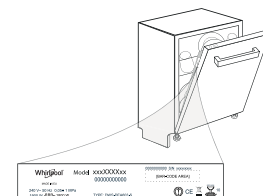

195156009.00

03/2017 as - Xerox Fabriano

