

# DAGLIG BRUGERVEJLEDNING

## TAK FORDI DU HAR KØBT ET WHIRLPOOL PRODUKT



Med henblik på at modtage en omfattende service og support, bedes du registrere dit produkt på [www.whirlpool.eu/register](http://www.whirlpool.eu/register)



Du kan downloade Sikkerhedsanvisningerne og Brugs- og vedligeholdelsesvejledningen ved at gå ind på vores website [docs.whirlpool.eu](http://docs.whirlpool.eu) og følge anvisningerne på bagsiden af dette hæfte.



**Gennemlæs Sundhed og Sikkerhed med omhu, før apparatet tages i brug.**

## PRODUKTBESKRIVELSE

### APPARAT

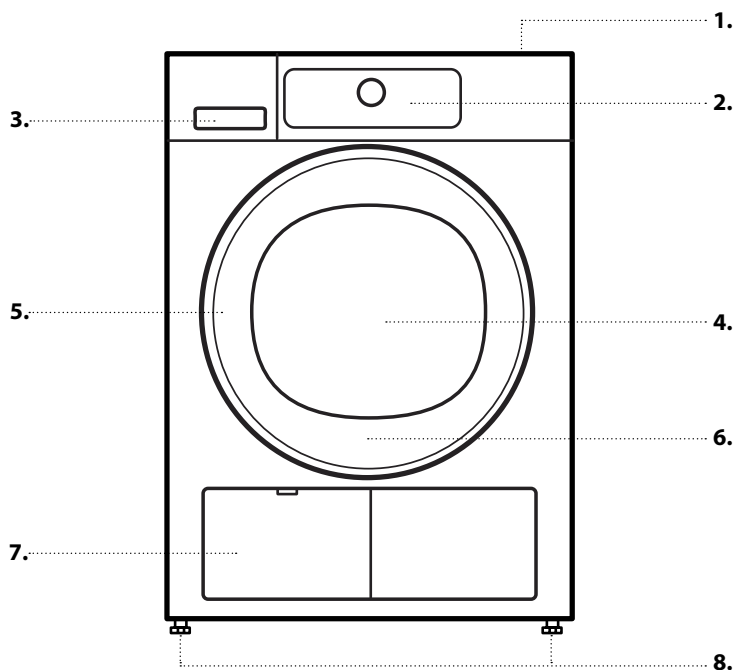

1. Bordplade
2. Betjeningspanel
3. Vandtank
4. Låge
5. Håndtag
6. Lågens filter (bag låge)
7. Bundfilter (bag klap)
8. Justerbare fødder (4)

### BETJENINGSPANEL

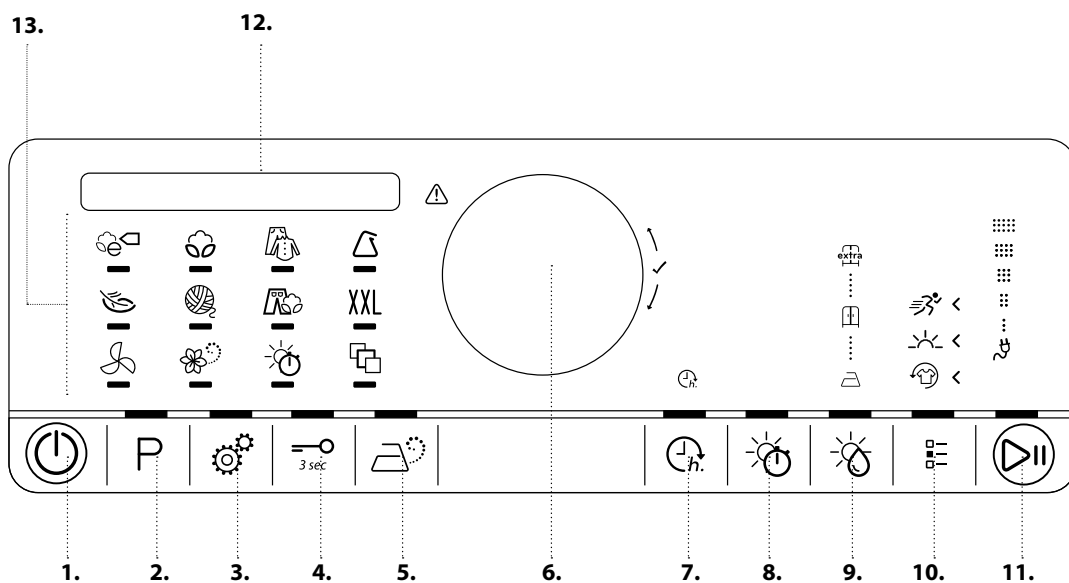

1. Tændt/slukket-knap (Nulstilling ved langvarigt tryk)
2. Program knap
3. Indstillingsknap
4. Blokering af knapper (børnesikring)
5. Damp valgmulighed
6. Knob (Drej, for at vælge / Tryk, for at bekræfte)
7. Færdig tid
8. Tørretid
9. Tørhedsniveau
10. Knappen Options (ekstrafunktioner)
11. Start / Pause-knap
12. Display
13. Programområde

# FØRSTEGANGSBRUG

## FØR TØRRETUMBLEREN TAGES I BRUG

### KONTROLLÉR AFLØBSLANGE OG VANDTANK

Kontrollér, at vandtanken er sat korrekt i.

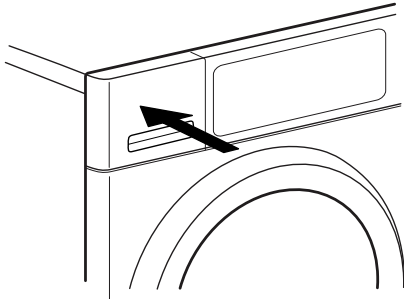

Kontrollér, at afløbslangen på bagsiden af tørretumbleren er fastgjort korrekt, enten til tumblersens vandtank eller til hjemmets spildevandssystem (jfr. Installationsvejledning).

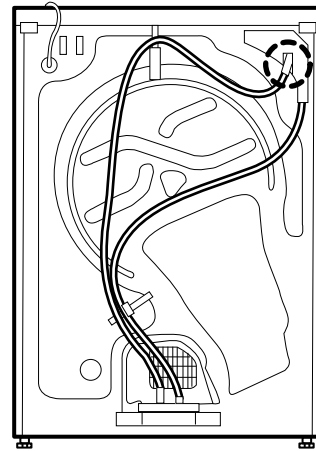

Når tumbleren tændes for første gang, vil du blive anmodet om at

- Indstil det ønskede sprog
- Tilpasse værdien efter vandets lokale ledningsevne
- Indstille tumbleren til enten at genkalde det sidst anvendte program eller ej, når den tændes.

Indhent oplysninger i RÅD OG TIP og EKSTRAFUNKTIONER, FUNKTIONER OG INDIKATORER / Indstillinger.

## DAGLIG BRUG

Se Brugs- og vedligeholdelsesvejledning for flere oplysninger om funktioner/se sidste side for oplysninger om, hvordan du får fat i Brugs- og vedligeholdelsesvejledningen

### ⚠ ADVARSEL

Kontrollér, at der ikke efterlades lighterer eller

tændstikker i vasketøjet. Kontrollér at vasketøjet ikke er vædet med brandbare væsker.

### 1. ILÆGNING AF VASKETØJ

- Forbered vasketøjet i henhold til anbefalingerne i afsnittet "RÅD OG TIP".

Kontrollér at lommerne er tomme.



- Åbn lågen, og fyld vasketøjet i. Overhold de maksimale vægtangivelser, der findes i PROGRAMOVERSIGTEN.

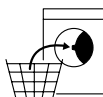

### 2. LUK LÅGEN

- Kontrollér, at vasketøjet kommer i klemme mellem lågens glas og filter.
- Luk lågen, så der lyder et låseklik.

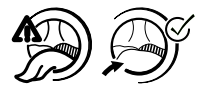

### 3. TÆND FOR TUMBLEREN

- Tryk på Tændt/slukket-knappen, indtil programknappen tænder. Der vises en animation og der høres en lyd. Herefter er tumbleren klar til brug.



## 4. INDSTIL DET ØNSKEDE PROGRAM

**STYRET TILSTAND** - knappernes lys vil hjælpe dig gennem indstilling af programmet i følgende rækkefølge: Valg af program / tørretid (KUN hvis Tørretid eller Luftningsprogram er valgt) / tørhedsniveau (kun hvis funktionen kan markeres/justeres) / ekstrafunktioner. Så snart du bekræfter et valg ved at trykke på drejeknappen, vil knaplyset springe til det næste trin.

### • Vælg program:

Kontrollér at lyset i programknappen er tændt.

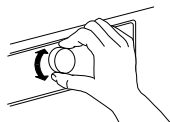

Vælg det ønskede program ved at dreje på programvælgeren. Kontrollampen ud for det valgte program tænder. Bekræft ved at trykke på knoppen.

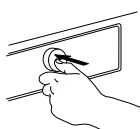

Positionen Program  stiller en række specialprogrammer til rådighed, og disse kan vælges ved at dreje på knoppen; tryk herefter på knoppen, for at bekræfte det valgte program. Find flere oplysninger om programmerne i Programoversigten.

### • Vælg, om nødvendigt, tørretiden



Man kan KUN indstille den ønskede tørretid / luftningstid på mellem mindst 10 minutter og højst 180 minutter (tre timer), hvis programmet Tørretid eller Luftning er blevet valgt.

Kontrollér at lyset i programknappen Tørretid er tændt. Drej på knoppen, for at vælge den ønskede tørre- / luftningstid. Bekræft ved at trykke på knoppen.

### • Indstil, om nødvendigt, tørhedsniveauet



Hvis tørhedsniveauet skal ændres, skal man kontrollere, at lyset i knappen Tørhedsniveau er tændt. Drej på knoppen, for at vælge det ønskede tørhedsniveau, og tryk så på knoppen, for at bekræfte.

### • Vælg, om nødvendigt, ekstrafunktioner



Hvis man vil vælge yderligere muligheder, skal man kontrollere, at lyset i knappen options er tændt. De ekstrafunktioner, som kan vælges til dit program, angives af de tændte pile .

Vælg de ønskede ekstrafunktioner ved at dreje på knoppen. Den valgte muligheds symbol blinker. Tryk på knoppen, for at bekræfte. Visse ekstrafunktioner / funktioner kan vælges ved at trykke direkte på knappen:



Se afsnittet VALGMULIGHEDER, FUNKTIONER OG INDIKATORER for mere information.

## INDIVIDUEL TILSTAND

Når man har tændt for tumbleren, er det ikke nødvendigt at følge den STYREDE TILSTAND.

Man kan selv bestemme rækkefølgen, man vælger at indstille programmet i. En indstilling udføres ved først at trykke på den relevante knap, herefter drejes knoppen, for at vælge, og til slut trykkes knoppen, for at bekræfte.

De forskellige ekstrafunktioner og tørhedsniveauer afhænger af det valgte program. Det anbefales derfor at starte indstillingen med at vælge programmet.

P

## 5. START AF PROGRAM



- Tryk og hold Start/Pause-knappen trykket, indtil lyset i knappen er kontinuerligt tændt; tørreprocessen starter.
- Varigheden kan genberegnes og tilpasses i løbet af programmets afvikling. Der vises en animation på displayet under disse faser.

## 6. ÆNDRING AF INDSTILLINGERNE FOR ET KØRENDE PROGRAM, OM NØDVENDIGT

Man kan stadig ændre visse indstillinger, efter at have startet et program:

Tilpas tørretid (kun hvis programmet Tørretid eller Luftning er blevet valgt):

Tilpas eller slet "Færdig tid", hvis der er blevet valgt og startet en forsinkelse

Tilføj eller slet en valgmulighed, under forudsætning af at programforløbet stadig tillader dette.

- Tryk på den relevante knap. Den markerede indstilling vil blinke i et par sekunder.
- Mens den blinker kan man justere indstillingen ved at dreje på knoppen. Tryk på knappen igen, hvis værdien eller indstillingen er holdt op med at blinke.
- Tryk på knappen, for at bekræfte ændringen. Hvis ændringen ikke bekræftes, vil den automatisk blive bekræftet – den ændrede indstilling holder op med at blinke.

Programmet vil fortsætte automatisk.

Ændring af et kørende programs indstillinger eller forsinkelse, kan også udføres som følger:

- Tryk på Start/Pause, for at standse det kørende program midlertidigt
- Udfør indstillingsændringerne
- Tryk igen på Start/Pause, for at fortsætte programmet.

## 7. NULSTILLING AF ET KØRENDE PROGRAM, OM NØDVENDIGT

- Tryk og hold Tændt/slukket-knappen trykket indtil programmets sletning vises på displayet.



## 8. SLUKNING AF TUMBLEREN, NÅR PROGRAMMET ER ENDT



- Displayet viser, at cyklussen er fuldført. Tryk på Tændt/slukket for at slukke for tumbleren. Åbn lågen, og tag vasketøjet ud.
- Tumbleren slukker automatisk efter cirka et kvarter efter programmets afslutning, for at spare strøm.
- Hvis tumbleren ikke slukkes straks efter programmets afslutning, vil den tumble vasketøjet i cirka 10 minutter, for at forebygge at det får folder. Der vises en animation på displayet.

## 9. TØMNING AF VANDTANK / RENGØRING AF LÅGENS FILTER / RENGØRING AF BUNDFILTER

- Indhent oplysninger i afsnittet PLEJE OG VEDLIGEHOLDELSE.

# PROGRAMOVERSIGT

Program		Vaske- mærker	Max på- fyldning (Kg)	Valgbar direkte			Valgbar vha. knappen options		
				Tørheds- niveau	Damp valgmu- lighed	Tørretid	Frisk pleje	Skånsom	Hurtig- program
ØKO BOMULD			maks.		—	—		—	—
BOMULD			maks.		—	—		—	—
						—			
BLANDET			2,0	—		—			—
SYNTEISK			3,5		—	—			—
						—			—
SKÅNEPROGRAM			2,5		—	—		—	—
WOOL EXCELLENCE			1,0		—	—	—	—	—
JEANS			3,0		—	—			—
STORE ARTIKLER	XXL		3,0		—	—		—	—
LUFTNING			maks.	—	—			—	—
DAMP OPFRISK			1,5	—	—	—	—	—	—
TØRRETID			maks.	—	—			—	—
SKJORTER			2,5		—	—			—
SILKE			2,5		—	—		—	—
SPORT			2,5		—	—		—	—
LINNED			5		—	—			
OVERTØJ			2		—	—		—	—
DUNJAKKER			1,5		—	—		—	—
MINI LAST			1,0		—	—		—	—

Valgbar/optional

— Ikke valgbar/anvendelig

# GODE RÅD OG TIPS

Overhold vaskemærkernes anvisninger; kontrollér, at vasketøjet kan tørres i tumbler.

## TØRREMÆRKER

Punkterne angiver temperaturen for tørring af vasketøjet



Normal temperatur



Lav temperatur



Må ikke tørretumbles

## SPARETIP

- Sørg for, at vasketøjet centrifugeres ved vaskeprogrammets maksimale omdrejningshastighed, for at reducere tørretiden. Herved reduceres fugtindholdet i vasketøjet.
- Tør altid med fuld tumbler; herved optimeres energiforbruget.

## TILPASNING AF TUMBLEREN TIL VANDETS LEDEEVNE

Resultatet af tørringen påvirkes af vaskevandets ledningsevne. Hvis du, efter ændring af de disponible tørreniveauer (strygetørt; skabstørt; ekstra tørt), ikke er tilfreds med det afsluttende resultat, kan du tilpasse vandets ledningsevne. Tumbleren leveres med niveau 2 forindstillet. Vælg mellem niveau 1 (mest fugtigt resultat) og 5 (mest tørt resultat).

Indhent oplysninger i afsnittet EKSTRAFUNKTIONER, FUNKTIONER OG INDIKATORER / Indstillinger.

# PROGRAMMER

Kontrollér, at vasketøjet kan tåle tørretumbler. Indhent oplysninger i RÅD OG TIP / Vaskemærker.

## ØKO BOMULD

Til tørring af normalt vådt bomuldstøj. Standard bomuldsprogram, velegnet til normalt vådt bomuldstøj. Det mest effektive program med hensyn til energiforbrug til tørring af bomuldstøj. Energimærkatets værdier er baseret på dette program.



## BOMULD

Til tørring af bomuldstøj.



## BLANDET

Til tørring af blandet vasketøj af bomuld, linned, kunstfiber og deres blandinger.



## SYNTEISK

Til tørring af vasketøj med syntetiske fibre.



## SKÅNEPROGRAM

Til tørring af fint vasketøj med behov for en blid behandling.



## WOOL EXCELLENCE

Til tørring af uldartikler med mærkatet TOTAL EASY CARE WOOL.



## JEANS

Til tørring af cowboytøj af bomuld samt tøj fremstillet af kraftigt cowboystoflignende materiale, som f.eks. bukser og jakker.



## STORE ARTIKLER

Til tørring af store artikler, som f.eks. bademåtter, tæpper osv.



## LUFTNING

Til luftning, opfriskning og afspænding af vasketøj i 30 minutter, uden varme.



## DAMP OPFRISK

Til opfriskning af vasketøj med damp.



Specifikt udviklet til at opfriske og fjerne lugte fra tørt og rent hverdagstøj, så som skjorter, bluser eller bukser af bomuld, syntetiske fibre og deres blandinger.

Fugt vasketøjet en smule, før det fyldes i tromlen, ved at stænke det (maksimum 200 ml; brug en sprayflaske med vand).

Tørhedsniveauet "skabstørt" er forindstillet i dette program, og kan ikke ændres.

Tøjet skal tages ud så snart programmet er afsluttet, og hænges på tøjbøjler, for at undgå at det krølles.

## TØRRETID

Tidsbegrænset tørreprogram. Vælg programmets varighed vha. valgmuligheden Tørretid.



Til alle artikler, der kan tørretumbles. Eget til at tilføje en kort tørrefase efter programmets afslutning.

Indhent yderligere oplysninger i afsnittet EKSTRAFUNKTIONER, FUNKTIONER OG INDIKATORER / valgmulighed Tørretid.

## SPECIAL- PROGRAMMER

Man indstiller et af de følgende programmer ved at vælge og bekræfte specialprogrampositionen. Drej herefter på knoppen, for at vælge et af de følgende programmer; programmets navn vises på displayet. Bekræft det ønskede program ved at trykke på knoppen.



## Skjorter

Blid tørring af skjorter og bluser af bomuld og syntetiske fibre eller blandinger af begge.

## Linned

Til tørring af robust vasketøj af bomuld, så som frottéhåndklæder.

## Silke

Blid tørring af silketøj.

## Sport

Til tørring af sportstøj af syntetiske fibre eller bomuld.

## Overtøj

Til tørring af overtøj, som egner sig til tørretumbling.

## Dunjakker

Til tørring af store enkeltemner, så som dunjakker.

## Minilast

Energisparende tørring af små mængder vasketøj.

# EKSTRAFUNKTIONER, FUNKTIONER OG INDIKATORER

**Ikke alle ekstrafunktionerne kan kombineres; ekstrafunktioner, som ikke kan kombineres, slukker automatisk.**

**EKSTRAFUNKTIONER, der kan vælges direkte ved at trykke på den tilsvarende knap:**

### Damp valgmulighed

Reducerer folder på tøj af bomuld, syntetiske fibre og deres blandinger, ved at tilføje en fugtningsfase ved tørrecyklussens afslutning.

Anvend kun denne mulighed til små mængder tøj, tag straks tøjet ud af tumbleren ved programmets afslutning, og hæng det op på tøjbøjler.

Fugtighedsniveauet justeres automatisk til "skabstørt" og kan ikke ændres for denne valgmulighed.



### Tørretid

Til tilpasning af den ønskede tørretid, hvis programmet Tørretid eller Luftning er blevet valgt.

Tryk på knappen; lyset tænder og symbolet for tørretid lyser op på displayet. Drej på knoppen, for at vælge den ønskede tørretid op til 180 minutter, og tryk så på knoppen, for at bekræfte.



### Tørhedsniveau

Til valg af det ønskede tørhedsniveau til vasketøjet.

Tryk på knappen, indtil den tænder. Vælg det ønskede tørhedsniveau ved at dreje på knoppen; vælg mellem



strygetørt (egnet til strygning efter tørrecyklussen og derfor stadig en smule fugtigt)



skabstørt (tørt nok til at blive lagt ind i et skab ved tørrecyklussens afslutning)



ekstra tørt (maksimalt tørhedsniveau)

og bekræft ved at trykke på knoppen.

**EKSTRAFUNKTIONER, der kan vælges med knappen Options**



### Frisk pleje

Hjælper med at holde vasketøjet friskt, hvis du ikke kan tage det ud kort tid efter programmets afslutning.

Tumbleren starter jævnlige i et par minutter efter programmets afslutning. Dette vil vare i cirka 12 timer efter programmets



afslutning. Man kan når som helst stoppe dette ved at slukke for tumbleren med Tændt/slukket-knappen.

### Skånsom

Iværksætter en mere blid behandling af vasketøjet ved at reducere temperaturen.



### Hurtigprogram

Iværksætter en hurtigere tørring.



### FUNKTIONER:

#### Indstillinger

De følgende indstillinger kan ændres / vælges:

- Displayets sprog / Tasternes toner / Cyklus og varsel / Displaykontrast / Vandets Ledningsevne (= tilpasning efter vaskevandets ledningsevne; kan justeres fra 1 = mest fugtigt resultat, til 5 = mest tørre resultat) / Husk senest anvendte cyklus (ved indstilling på "Slukket", er Øko Bomuld default programmet, der vælges når tørretumbleren tændes) / tilstanden Eco (automatisk slukningsfunktion ved programmets afslutning) / Tilbage til fabriksindstillinger.
- Tryk og hold knappen Indstillinger trykket i mindst 3 sekunder.
- Drej på knoppen, for at vælge den indstilling, der ønskes ændret; Bekræft ved at trykke på knoppen.
- Drej på justeringsknappen for at justere indstillingen; Bekræft ved at trykke på knoppen.
- Man forlader tilstanden Indstillinger ved enten at dreje på knoppen, indtil displayet angiver at man kan forlade – og herefter bekræfte ved at trykke på knoppen. Eller alternativt, trykke på knappen Indstillinger.



### Blokering af knapper

Til blokering af betjeningspanelets knapper og knop, for at forebygge utilsigtede handlinger.



Blokering af knapperne:

- Tørretumbleren skal være tændt.
- Tryk og hold knappen Blokering af knapper trykket indtil knappens lys tænder. Nu er knoppen og knapperne blokerede.



Kun Tændt/slukket-knappen virker

Hvis tørretumbleren slukkes og tændes igen, forbliver knappernes blokering aktiv, indtil man ophæver den.



Ophævnning af knappernes blokering:

- Tryk og hold knappen Blokering af knapper trykket indtil knappens lys slukker.

**Færdig tid**

Giver mulighed for at have vasketøjet klart på det ønskede tidspunkt, ved at indstille en forsinkelse for programmets afslutning.



Vælg en forsinkelse på op til 23 timer.

- Vælg program og ekstrafunktioner.
- Tryk på knappen "Færdig tid" – symbolet over knappen tænder.
- Drej på knoppen, for at vælge en forsinkelse på op til 23 timer. Bekræft den ønskede forsinkelse ved at trykke på knoppen.
- Tryk på "Start / Pause" - forsinkelsens nedtælling starter. Displayet angiver at funktionen Færdig tid er aktiv.
- Programmet starter automatisk, når tidspunktet til at det kan være færdigt ved afslutningen af forsinkelsesperioden nås. Efter start af programmet vises programmets tilbageværende tid på displayet, i stedet for forsinkelsen.

Forsinkelsen annulleres

- enten ved at trykke på "Start/Pause", for at annullere forsinkelsen. Tryk på "Start/Pause" igen, for at starte det valgte program med det samme.
- eller ved at trykke og holde "Tændt/slukket" trykket, for at annullere hele programindstillingen.

**INDIKATORER****Fejl**

Indhent oplysninger om fejlforhold ti afsnittet FEJLFINDING i BRUGS- OG VEDLIGEHOLDESEANVISNINGEN.

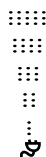
**Energi monitor**

Giver feedback om programindstillingens energiforbrug. Jo færre tændte indikatorer, desto mere økonomisk er programindstillingen.

**PLEJE OG VEDLIGEHOLDELSE****⚠ ADVARSEL**

**Sluk og træk tørretumblerens stik ud, før der udføres rengøring eller vedligeholdelse.**

**OBS, vandet i vandtanken kan stadig være varmt.**

**• Tømning af vandtank efter hver tørrecyklus**

Tag fat om håndtaget og træk forsigtigt vandtanken ud. Hold fat om den fulde vandtank med begge hænder. Tøm vandtanken og skub den atter helt ind på plads. Kontrollér, at den er sat korrekt på plads.

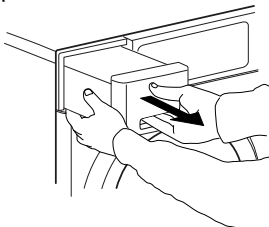
**• Rengøring af lågens filter efter hver tørrecyklus**

Åbn lågen og tag lågens filter ud, ved at trække det opad.

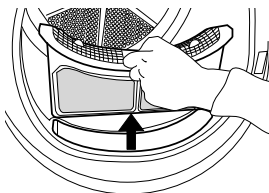

Tryk på knappen for at åbne lågens filter. Fjern det indvendige net. Luk filteret, og sæt det på plads igen, så det vender rigtigt og sidder korrekt i filtersædet.

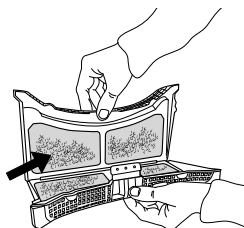
**• Rengøring af bundfilter efter cirka hver femte tørrecyklus**

Åbn den nedre klap. Tag fat om håndtaget og træk bundfilteret ud.

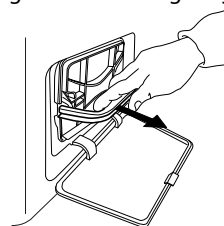

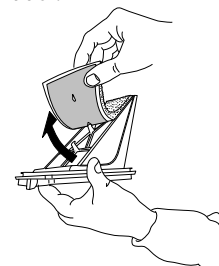

Fjern skumgummiet fra bundfilteret, for at rense det. Rens manuelt filterets skumgummi, eller skyl det under rendende vand. Vask ikke filterets skumgummi i vaskemaskinen. Vrid filterets skumgummi. Sæt ikke bundfilteret dyngvåd i.



Sæt skumgummiet på bundfilteret igen. Rengør filtersædet med en fugtig klud, eller forsigtigt med en støvsuger. Sæt bundfilteret i igen. Slå filterets håndtag ned og luk den nedre klap.



# FORBRUGSDATA

PROGRAM	VÆGT (KG)	CENTRIFUGERINGS-HASTIGHED (o/m)	FUGTIGHED (%)	ENERGIFORBRUG (kWh)	TØRRETID (min)
ØKO BOMULD 	8	1000	60	1,45	209
	4	1000	60	0,81	131
ØKO BOMULD 	8	800	70	1,67	234
	8	1400	50	1,23	167
STRYGETØRT BOMULD	8	800	70	1,23	216
	8	1000	60	1,06	185
SKABSTØRT SYNTETISK	8	1400	50	0,89	154
	3,5	1000	40	0,51	81

\*Referenceprogrammer for energimærket / Forordning 392/2012/ EU

Værdierne er baseret på defaultprogrammets indstilling, med ren luft og bundfilter. Lågens filter og bundfilteret skal rengøres efter hver cyklus til forbrugstester.

Energiforbruget og tørretiden kan afvige fra de ovenstående værdier.

De afhænger af de lokale brugsomgivelser (så som spændingsudsving, blanding af tekstiler, tekstilernes fugtighed efter centrifugering, vægt og omfang).

Værdierne er fastsat i overensstemmelse med den Europæiske standard 61121 og henviser til defaultprogramindstillingen; ændring af indstillingen har også indflydelse på forbrugsdataene.

## System med varmepumpe

Denne tørretumbler er udstyret med et varmepumpesystem til tørring af tøj. For at varmepumpen kan fungere korrekt benytter den drivhusgas (fluorholdig gas), som opfylder kravene i Kyoto-aftalen. F-gasserne findes i en hermetisk forseglede beholder. Denne forseglede enhed indeholder 0,33 kg gas af typen R134a F, der fungerer som kølemiddel.

GWP = 1430 (1 t CO<sub>2</sub>).

Strømforbrug - Watts	
Left on-tilstand	1,07
Slukket tilstand	0,40

## DATABLAD

 [www](http://www.docs.whirlpool.eu) Databladet med dette apparats energidata kan downloades fra Whirlpool Websitet [docs.whirlpool.eu](http://docs.whirlpool.eu)

## HVORDAN MAN FÅR EN BRUGS- OG VEDLIGEHOLDELSSESVEJLEDNING

>  [www](http://www.docs.whirlpool.eu) Download Brugs- og vedligeholdelsesvejledningen fra vores website [docs.whirlpool.eu](http://docs.whirlpool.eu) (du kan anvende denne QR-kode), ved at angive produktets kommercielle kode.



> Kontakt som alternativ vores Kundeserviceafdeling



## KONTAKT AF VORES SERVICEAFDELING

Du kan finde vores kontaktdata i garantihæftet. Angiv venligst koden, som findes på produktets identifikationsskilt, når du kontakter vores Kundeserviceafdeling.

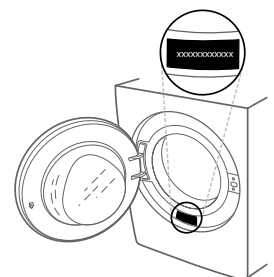

**400010899914**

Trykt i Italien