

!  Denna symbol påminner dig om att läsa denna bruksanvisning.

SV

SV

Svenska, 1

FI

Suomi, 15

DK

Dansk, 29

NO

Norsk, 43

ES

Español, 57

PT

Português, 71

XWDE 861480

Innehållsförteckning

Installation, 2-3

Uppackning och nivellering
Anslutningar av vatten och el
Första tvättcykeln
Tekniska data

Underhåll och skötsel, 4

Avstängning av vatten och el
Rengöring av tvättmaskinen
Rengöring av tvättmedelslådan
Skötsel av trumman
Rengöring av pumpen
Kontrollera vatteninloppsslangen

Säkerhetsföreskrifter och råd, 5

Säkerhet i allmänhet
Kassering

Beskrivning av tvättmaskinen, 6-7

Kontrollpanel
Display

Hur ett tvätt- eller torkprogram startas, 8

Program och tillval, 9-10

Programtabell
Tillval
Push&Wash+Dry

Tvättmedel och tvättgods, 11-12

Tvättmedelsfack
Blekningscykel
Förbered tvättgodset
Speciella program
Balanseringssystem för lasten

Fel och åtgärder, 13

Service, 14

Installation

SV

! Det är viktigt att förvara denna bruksanvisning så att den alltid finns till hands. Vid försäljning, överlåtelse eller flytt ska du försäkra dig om att bruksanvisningen förblir tillsammans med tvättmaskinen så att den nye ägaren kan ta del av dess information och varningar.

! Läs noggrant anvisningarna: Det finns viktig information angående installation, användning och säkerhet.

Uppackning och nivellering

Uppackning

1. Ta ur tvättmaskinen ur förpackningen.
2. Kontrollera att tvättmaskinen inte skadats under transporten. Om det skulle finnas skador ska du inte ansluta den utan kontakta återförsäljaren.

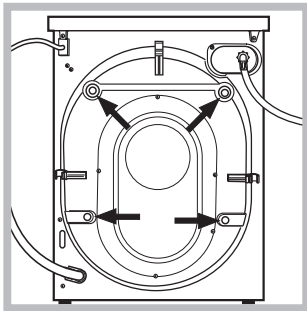

3. Ta bort de 4 skruvarna, som skyddat maskinen under transporten, samt gummidelen med dess avståndsbricka, som sitter på bakstycket (se figur).

4. Stäng igen hålen med de medföljande plastpluggarna.
5. Spar alla delar: Om tvättmaskinen måste flyttas ska de monteras tillbaka.

! Emballagematerialet ska inte användas som leksaker för barn.

Nivellering

1. Installera tvättmaskinen på ett hårt och jämnt underlag utan att stödja den mot väggar, möbler eller annat.

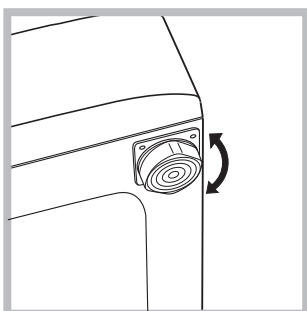

2. Om golvet inte skulle vara fullständigt plant kan ojämnheten kompenseras genom att de främre fötterna dras åt eller lossas (se figur). Lutningsvinkeln, mätt på arbetsplanet, får inte överstiga 2°.

En ordentligt utförd nivellering ger maskinen stabilitet och hindrar uppkomsten av vibrationer, buller samt att maskinen flyttar sig under användningen. Om golvet har heltäckningsmatta eller en annan matta ska fötterna justeras på så sätt att det finns tillräckligt utrymme under tvättmaskinen för ventilationen.

Anslutningar av vatten och el

Anslutning av vatteninloppsslangen

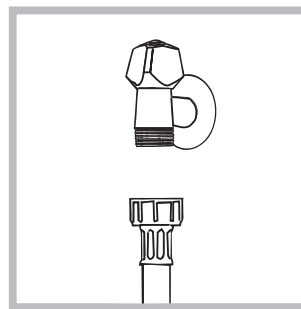

1. Anslut inloppsslangens ände och skruva fast den på en kallvattenkran som har en öppning med 3/4 gasgång (se figur). Innan du ansluter slangen ska du låta vattnet rinna tills det är helt klart.

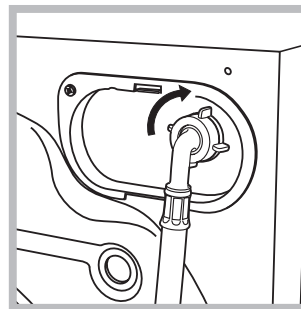

2. Anslut inloppsslangen till tvättmaskinen genom att skruva fast den till det avsedda vattenuttaget i den bakre delen uppe till höger (se figur).

3. Se till att slangen inte har några veck eller är hopklämd.

! Kranens vattentryck måste befinna sig inom de värden som finns i tabellen över Tekniska Data (se sidan intill).

! Om längden på inloppsslangen inte är tillräcklig ska du vända dig till fackhandeln eller en auktoriserad tekniker.

! Använd aldrig begagnade slangar.

! Använd slangarna som följer med maskinen.

Anslutning av avloppsslangen

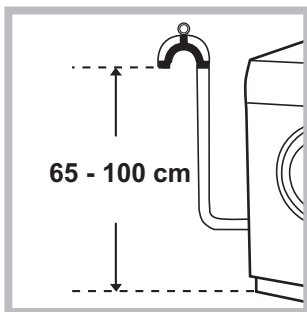

Anslut avloppsslangen, utan att böja den, till en avloppsledning eller ett väggavlopp som är placerat på en höjd mellan 65 och 100 cm från marken.

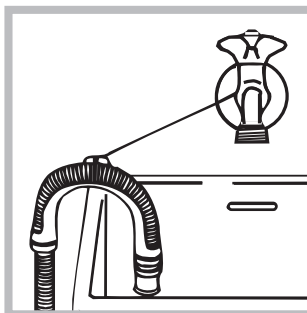

Alternativt kan avloppsslangen hängas på kanten på ett handfat eller ett badkar genom att binda fast skenan  (kan köpas separat hos auktoriserad teknisk assistans) på kranen (se figur). Den fria

slangändan får inte vara nedsänkt i vatten.

! Vi avråder från att använda förlängningsslangar; om det ändå skulle vara nödvändigt måste förlängningsslangen ha samma diameter som originalslangen och den får inte vara längre än 150 cm.

Elektrisk anslutning

Innan du sätter i kontakten i uttaget ska du försäkra dig om att:

- Väggtaget är jordanslutet och i enlighet med gällande standard.
- Uttaget klarar maskinens maxeffekt som anges i tabellen över Tekniska Data (se *intill*).
- Spänningstillförseln befinner sig inom de värden som anges i tabellen över Tekniska Data (se *intill*).
- Uttaget passar ihop med tvättmaskinens stickkontakt. Om det inte förhåller sig på detta vis ska du byta ut uttaget eller kontakten.

! Tvättmaskinen får inte installeras utomhus, inte ens om installationsplatsen skyddas av ett tak, eftersom det är mycket farligt att utsätta den för regn och oväder.

! När tvättmaskinen har installerats ska strömuttaget vara lättåtkomligt.

! Använd inte skarvsladdar eller grenuttag.

! Kabeln ska inte böjas eller klämmas.

! Driftsladden får endast bytas ut av behöriga tekniker.

OBS! Företaget avsäger sig allt ansvar om dessa föreskrifter inte respekteras.

Första tvättcykeln

Efter installationen, innan du börjar använda maskinen, ska du köra en tvättcykel med tvättmedel men utan tvättgods, genom att ställa in programmet "AUTO RENGÖRING" (se "Rengöring av tvättmaskinen").

Tekniska data

Modell	XWDE 861480
Mått	Bredd 59,5 cm Höjd 85 cm Djup 54 cm
Kapacitet	Från 1 till 8 kg för tvätt Från 1 till 6 kg för torkning
Elektriska anslutningar	Se märkskylten med tekniska egenskaper som sitter på maskinen.
Vattenanslutningar	Max. tryck 1 MPa (10 bar) Min. tryck 0,05 MPa (0,5 bar) Trummans kapacitet 58 liter
Centrifugeringshastighet	Upp till 1400 varv/min
Tvättprov har utförts i enlighet med standard EN 50229	Tvätt: program 8, temperatur 60°C; utförd med 8 kg tvättgods. Torkning: Välj tvättprogrammet 8 och ställ in torknivån  för båda lasterna. Den första torkningen ska utföras med max. last.
 	Denna apparat överensstämmer med följande EU-direktiv: - EMC 2014/30/EU (Elektromagnetisk kompatibilitet) - 2012/19/EU - WEEE - LVD 2014/35/EU (Lågspänningsdirektiv).

Underhåll och skötsel

SV

Avstängning av vatten och el

- Stäng av vattenkranen efter varje tvätt. På så sätt begränsas slitaget av tvättmaskinens vattensystem och risken för läckage undviks.
- Ta ur kontakten ur uttaget när du gör rent tvättmaskinen och under underhållsinsreppen.

Rengöring av tvättmaskinen

- De yttre delarna och gummidelarna kan göras rent med en trasa indränkt med ljummen tvållösning. Använd inte lösningsmedel eller slipmedel.
- Tvättmaskinen är försedd med ett "AUTO RENGÖRING" program för de invändiga delarna. Detta program ska köras **utan någon typ av last i trumman**.

Tvättmedel (med en mängd på 10 % av rekommenderad mängd för mycket smutsiga plagg) eller specifika tillsatser kan användas som tvätthjälpsmedel i engöringsprogrammet. Det rekommenderas att köra rengöringsprogrammet var 40:e tvättcykel. För att starta programmet, tryck samtidigt ned knapparna **A** och **B** i 5 sek (se figuren). Programmet startar automatiskt och varar cirka 70 minuter. För att avbryta programmet, tryck på knappen START/PAUSE.

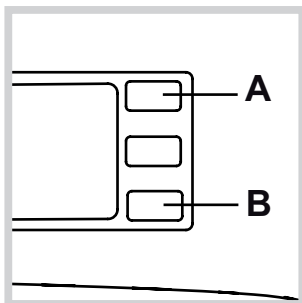

Rengöring av tvättmedelslådan

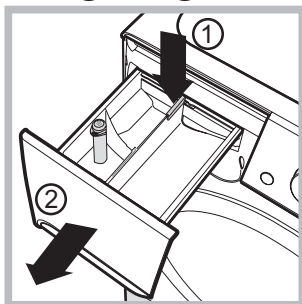

Dra ut facket genom att trycka på tungan (1) och dra det utåt (2) (se figuren).

Tvätta det under rinnande vatten. Denna rengöring ska utföras ofta.

Skötsel av trumman

- Lämna alltid luckan på glänt för att hindra att dålig lukt bildas.

Rengöring av pumpen

Tvättmaskinen är försedd med en självrengörande pump som inte behöver något underhåll. Det kan dock hända att små föremål (mynt, knappar) faller ned i förkammaren, som skyddar pumpen, och som är placerad i dess nedre del.

! Försäkra dig om att tvättcykeln är avslutad och ta ur kontakten.

För att komma åt förkammaren:

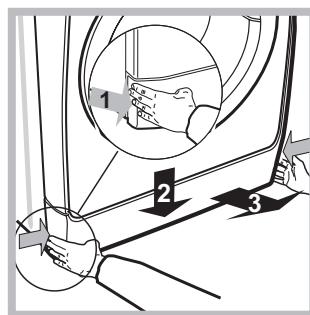

1. Ta bort skyddspanelen på tvättmaskinens framsida genom att trycka mot mitten. Tryck sedan nedåt på båda sidorna och dra ut panelen (se figuren).

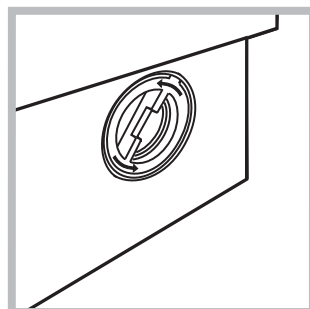

2. Lossa locket genom att vrida det moturs (se figur): Det är normalt att lite vatten rinner ut.

3. Gör rent insidan noggrant.

4. Skruva tillbaka locket.

5. Montera tillbaka panelen, och försäkra dig om att krokarna förts in i de avsedda hålen, innan du skjuter den mot maskinen.

Kontrollera vatteninloppsslangen

Kontrollera inloppsslangen minst en gång om året. Om den har sprickor eller skåror ska den bytas ut: Under tvättcyklerna kan plötsliga brott uppstå på grund av det starka trycket.

! Använd aldrig begagnade slangar.

! Tvättmaskinen har utarbetats och tillverkats i överensstämmelse med internationell säkerhetsstandard. Dessa säkerhetsföreskrifter bifogas av säkerhetsskäl och ska läsas noggrant.

Säkerhet i allmänhet

- Denna utrustning har tillverkats för att endast användas i hemmet.
- Denna utrustning kan användas av barn från 8 år och uppåt samt av personer med nedsatta fysiska, sensorisk eller mentala förmågor eller med bristande erfarenhet och kunskap om de övervakas av eller har instruerats på ett lämpligt sätt angående en säker användning av utrustningen och förstår riskerna i samband med användningen. Barn får inte leka med utrustningen. Rengörings- och underhållsmomenten får inte utföras av barn utan en vuxens tillsyn.
 - Torka inte plagg som inte har tvättats.
 - Plagg som är nedsmutsade med matolja, aceton, alkohol, bensin, fotogen, blekmedel, terpentin, vax och ämnen måste tvättas i varmt vatten med en större mängd tvättmedel innan den torkas i torktumlaren.
 - Artiklar med skumgummi (latexskum), badmössor, vattentäta textilier, artiklar med en gummisida och plagg eller kuddar som har delar av latexskum ska inte torkas i torktumlaren.
 - Sköljmedel eller liknande produkter ska användas i enlighet med tillverkarens anvisningar.
 - Slutet av en torktumlarcykel sker utan värme (kylcykel) för att garantera att artiklarna inte skadas. OBSERVERA! Stäng aldrig av torktumlaren innan torkprogrammet har avslutats. Om torktumlaren stängs av innan programmet har avslutats ska alla plagg tas ut snabbt och hängas upp så att kyls ned snabbt.
- Rör inte i tvättmaskinen om du är barfota eller med fuktiga händer eller fötter.
- Ta inte ut stickkontakten ur vägguttaget genom att dra i elkabeln. Ta istället tag i stickkontakten.
- Öppna inte tvättmedelsfacket när maskinen är igång.
- Rör inte avloppsvattnet eftersom det bli vara mycket varmt.
- Öppna aldrig luckan med våld: Säkerhetsmekanismen som skyddar mot att den öppnas ofrivilligt kan skadas.
- I händelse av fel ska du aldrig utföra ingrepp på inre mekanismer för att utföra reparationer.
- Kontrollera alltid att inga barn närmar sig maskinen då den är igång.
- Under tvättcykeln blir luckan varm.
- Om tvättmaskinen måste flyttas ska detta ske med försiktighet och av minst två eller tre personer. Detta ska inte göras av en enda person eftersom maskinen är mycket tung.
- Innan du lägger in tvätten ska du kontrollera att trumman är tom.
- Luckan blir het under torkningen.
- Torka inte tvättgods som tvättats med lättändliga lösningsmedel (t.ex trikloreten).
- Torka inte skumgummi eller liknande elastiska material.
- Försäkra dig om att vattenkranen är öppen under orkningsfaserna.
- Töm fickorna på föremål, såsom tändare, tändstickor o.s.v.

- Barn under 3 år bör hållas borta från torktumlaren, såvida de inte övervakas ständigt.

Kassering

- Kassering av emballagematerial:
Respektera gällande lokala föreskrifter, på så sätt kan emballaget återanvändas.
- EU-direktivet 2012/19/EU (WEEE) angående avfall från elektriska och elektroniska produkter, förutser att hushållsprodukter inte kasseras tillsammans med de vanliga hushållssoporna. De kasserade apparaterna måste samlas upp separat för att optimera återvinningen av materialet som ingår i apparaten och förhindra potentiella skador på hälsan och miljön. Den överkryssade papperskorgen som sitter på alla produkter påminner om att produkten ska sopsorteras. För ytterligare information angående korrekt kassering av hushållsmaskiner kan du vända dig till din lokala sopstation eller återförsäljare.

Beskrivning av tvättmaskinen

SV

Kontrollpanel

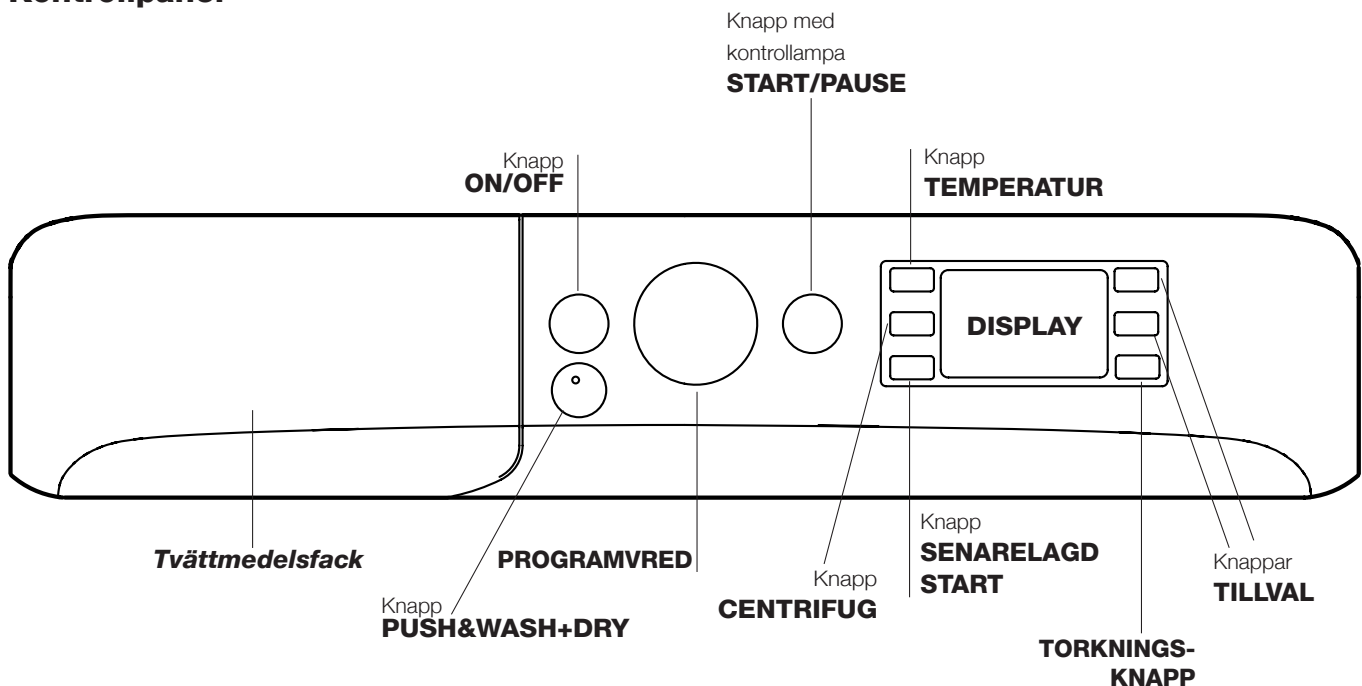

Tvättmedelsfack: För att fylla på tvättmedel och tillsatser (se "Tvättmedel och tvättgods").

Knapp **ON/OFF** : Tryck kort på knappen för att sätta på eller stänga av maskinen. Kontrollampen START/PAUSE som blinkar långsamt grön indikerar att maskinen är tillslagen. För att stänga av tvättmaskinen under tvättprogrammet, tryck ned knappen en längre stund (cirka 3 sek.). Maskinen stängs inte av om knappen trycks ned kort eller av misstag.

Om maskinen stängs av under pågående tvättning, annulleras tvättningen.

Knapp **PUSH&WASH+DRY:** (se "Program och tillval").

PROGRAMVRED: För att ställa in önskat program (se "Programtabell").



Knappar **TILLVAL:** För att välja de tillval som finns tillgängliga. Kontrollampen för det valda tillvalet förblir tänd.

Knapp **TEMPERATUR** : Tryck på denna knapp för att sänka eller utesluta temperaturen. Värdet visas på displayen.

Knapp **CENTRIFUG** : Tryck på denna knapp för att minska eller utesluta centrifugeringen fullständigt. Värdet visas på displayen.

Knapp **SENARELAGD START** : Tryck på denna knappen för att ställa in en senarelagd start för valt program. Senareläggningen visas på displayen.

TORKNINGS-KNAPP : Tryck på denna knapp för att minska eller koppla från torkningen. Värdet indikeras på displayen som sitter ovanför (se "Hur ett tvätt- eller torkprogram startas").

Knapp med kontrollampa **START/PAUSE** : När den grön kontrollampa blinkar långsamt, tryck på knappen för att starta en tvättning. När programmet har startat lyser kontrollampa med fast sken. För att avbryta tvättprogrammet, tryck åter på knappen. Kontrollampa blinkar brunt. Om symbolen  inte är tänd kan luckan öppnas. Tryck åter på knappen för att återstarta tvättningen från den punkt där den har avbrutits.

Standby-läge

Denna tvättmaskin överensstämmer med ny lagstiftning om energibesparing och är försedd med ett självavstängningssystem (standby) som aktiveras 30 minuter efter att maskinen inte längre används. Tryck kort på ON/OFF -knappen och vänta tills maskinen startar på nytt.

Förbrukning i off-mode: 0,5 W

Förbrukning i Left-on: 8 W

Display



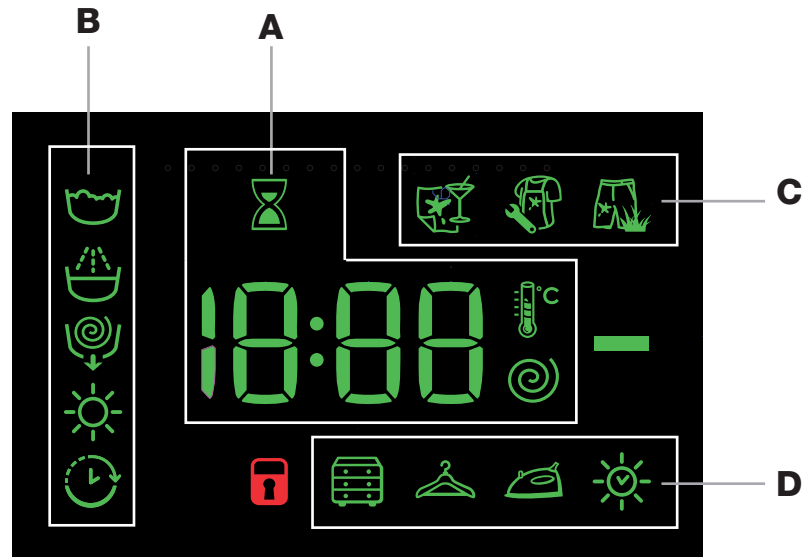

SV



Displayen är användbar när maskinen programmeras och ger mycket information.

I området **A** visas tidslängden för de olika programmen som kan användas och återstående tid för pågående tvättcykel. Om en SENARELAGD START har ställts in visas hur lång tid som återstår innan programmet startas. Genom att trycka på respektive knapp visas dessutom maskinens maximivärden för centrifugeringshastighet, temperatur och torkningstid baserat på inställt program och senaste valda värden, om de är kompatibla med valt program. Timglasets blinkar när maskinen bearbetar data baserad på valt program. Efter max. 10 minuter sedan starten, slutar  att blinka och definitiv återstående tid visas. 1 minut efter att den återstående tiden har visats försvinner timglassymbolen.

I avsnittet **B** visas tvättfaserna för valt program. När programmet har startats visas pågående tvättfas.

-  Tvättning
-  Sköljning
-  Centrifugering/Tömning
-  Torkning

Tänd symbol "SENARELAGD START"  indikerar att displayen visar värdet för inställd "Senarelagd start".

I avsnitt **C** finns tre nivåer för tvättillvalen.

I avsnitt **D** finns symbolerna för de tre torknivåerna och symbolen  som tänds när en tidsinställd torkning ställs in.

Kontrollampa för **Låst lucka**

Tänd symbol indikerar att luckan är låst. För att undvika skador är det nödvändigt att vänta tills symbolen slocknar innan luckan öppnas.

För att öppna luckan under pågående tvättprogram, tryck på knappen START/PAUSE. Om symbolen LUCKLÅS  inte visas kan luckan öppnas.

Hur ett tvätt- eller torkprogram startas

SV

Snabb programmering

- LÄGG I TVÄTTEN.** Öppna luckan. Lägg i tvätten. Se till att inte överskrida mängden tvätt som anges i programtabellen på nästa sida.
- DOSERA TVÄTTMEDLET.** Dra ut tvättmedelsfacket och håll i tvättmedlet i de därtill avsedda facken, som beskrivs i "Tvättmedel och tvättgods".
- STÄNG LUCKAN.**
- Tryck på knappen "Push&Wash+Dry" för att starta programmet.

Traditionell programmering

- SÄTTA PÅ MASKINEN.** Tryck på knappen . Kontrollampen START/PAUSE blinkar långsamt grön.
- LÄGG I TVÄTTEN.** Öppna luckan. Lägg i tvätten. Se till att inte överskrida mängden tvätt som anges i programtabellen på nästa sida.
- DOSERA TVÄTTMEDLET.** Dra ut tvättmedelsfacket och håll i tvättmedlet i de därtill avsedda facken, som beskrivs i "Tvättmedel och tvättgods".
- STÄNG LUCKAN.**
- VÄLJ PROGRAM.** Välj önskat program med PROGRAMVREDET. En temperatur och ett centrifugeringsvarvtal är förknippade med programmet. Dessa kan dock ändras. På displayen visas programmets tidslängd.
- GÖRA ÄNDRINGAR I TVÄTTPROGRAMMET.** Tryck på därtill avsedda knappar:



Ändra temperaturen och/eller

centrifugeringen. Maskinen väljer automatiskt max. temperatur och centrifugering för inställt program eller de senast valda inställningarna om de är kompatibla med valt program. Tryck på knappen  för att stegvis minska temperaturen ned till kallt vatten "OFF". Tryck på knappen  för att stegvis minska centrifugeringen tills den stängs av "OFF". Om knapparna trycks ned ännu en gång återgår värdena till maximivärdena.

! Undantag: Om programmet 8 väljs kan temperaturen ökas till 90°.

Ställa in torkning

Första gången som knappen  trycks ned väljer maskinen automatiskt max. torknivå som är kompatibel med valt program. Vid de nästa nedtryckningarna minskas nivån sedan tills torkningen kopplas från (OFF). Det går att välja mellan två olika torkningstyper:

A - Beroende på fuktighetsnivån för de torkade plaggen:

Skåptorr : Lämpligt för plagg som läggs in direkt i garderoben utan att strykas.



Hängtorrt : Lämpligt för plagg som inte kräver en fullständig torkning.

Stryktorrt : Något fuktiga plagg, enkla att stryka.

B - I förhållande till tiden: Från 210 - 30 min.

Om den mängd som ska tvättas och torkas skulle överstiga den avsedda maxlasten, ska du först tvätta och, när programmet är klart, dela upp lasten och lägga tillbaka en del av den i trumman. Följ nu instruktionerna för "Endast torkning". Upprepa tillvägagångssättet för den återstående lasten. Slutet av torkningen körs alltid en kylperiod.

Endast torkning

Tryck på knappen  för att köra endast torkning. Välj först önskat program som är lämpligt för typen av plagg som ska torkas. Tryck sedan på knappen  för att koppla från tvättfasen och torkningen aktiveras med max. nivå som är lämpligt för valt program. Det går att ändra och ställa in torknivån eller tidslängden för torkningen genom att trycka på torkningsknappen  (inte möjligt för programmen 13 och 14).

Inställning av en senarelagd start.

För att ställa in en senarelagd start för valt program, tryck på denna knapp tills önskad fördröjningstid visas. När detta tillval är aktivt, visas symbolen  på displayen. För att ta bort den senarelagda starten, tryck på knappen tills texten "OFF" visas på displayen.

Ändra programmets inställningar.

- Tryck på denna knapp för att aktivera tillvalet. Knappens kontrollampa tänds.
- Tryck åter på knappen för att koppla från tillvalet och respektive kontrollampa släcks.

! Om valt tillval inte är kompatibelt med inställt program, blinkar kontrollampen och tillvalet aktiveras inte.

! Om valt tillval inte är kompatibelt med ett tidigare inställt program, blinkar en lampa och en ljudsignal hörs (3 pip) och endast det andra tillvalet aktiveras. Kontrollampen för tillvalet tänds.

! Rekommenderad last och/eller programmets tidslängd kan variera för de olika tillvalen.

- STARTA PROGRAMMET.** Tryck på knappen START/PAUSE. Respektive kontrollampa lyser med grön fast sken och luckan låses (symbolen LÅST LUCKA  visas). För att ändra ett tvättprogram under pågående tvättprogram, **avbryt tvättprogrammet** med knappen START/PAUSE (kontrollampen START/PAUSE blinkar långsamt brunt). Välj sedan önskat program och tryck åter på knappen START/PAUSE. För att öppna luckan under pågående tvättprogram, tryck på knappen START/PAUSE. Om symbolen LUCKLÅS  inte visas kan luckan öppnas. Tryck åter på knappen START/PAUSE för att återstarta programmet från den punkt där det har avbrutits.

- PROGRAMMETS SLUT.** Texten "END" visas på displayen. När symbolen LUCKLÅS  inte visas kan luckan öppnas. Öppna luckan, töm ut tvätten och stäng av maskinen.

! Om du vill stänga av ett tvättprogram som redan har startats, tryck länge på knappen . Programmet avbryts och maskinen stängs av.

Programtabell

Program	Beskrivning av programmet	Max. temp. (°C)	Max. hastighet (varv/min)	Torkning	Max. last för torkning (Kg)	Tvättmedel och tillsatser				Max. last för tvättning (Kg)	Programmets längd	
						Fördiskning	Tvättning	Sköljmedel	Blekmedel			
Special												
1	Sport Light	30°	600	●	4	-	●	●	-	4	(*) Det går att kontrollera tvättprogrammets tidslängd på displayen.	
2	Mörkt	30°	800	●	3	-	●	●	-	5		
3	Luktborttagande (Bomull)	60°	1000	●	3,5	-	●	●	-	3,5		
3	Luktborttagande (Syntet)	40°	1000	●	3,5	-	●	●	-	3,5		
4	Fintvätt	30°	0	●	1	-	●	●	-	1		
5	Ylle: För ylle, kashmir o.s.v.	40°	800	●	2	-	●	●	-	2		
6	Snabbt 30'	30°	800	●	3,5	-	●	●	-	3,5		
Standard												
7	Bomull med förvtvätt: Extremt smutsig vittvätt.	90°	1400	●	6	●	●	●	-	8		
8	Bomull Standard 60° (1): Mycket smutsig tålig vit- och kulörtvätt.	60° (Max. 90°)	1400	●	6	-	●	●	-	8		
9	Syntet: Mycket smutsig tålig kulörtvätt.	60°	1000	●	4	-	●	●	-	4,5		
10	Kulörtvätt (2)	40°	1400	●	6	-	●	●	-	8		
11	Eco Standard 20°: Lätt smutsig vittvätt och ömtåliga färger.	20°	1400	●	6	-	●	●	-	8		
12	Eco Syntet 20°	20°	1000	●	6	-	●	●	-	8		
Automatisk												
13	Tvätt & Tork 45'	30°	1400	●	1	-	●	●	-	1		
14	AirFresh	-	-	●	1,5	-	-	-	-	-		
Tillval												
	Sköljning/Blekmedel	-	1400	●	6	-	-	●	●	8		
	Centrifugering + Tömning	-	1400	●	6	-	-	-	-	8		
	Endast tömning *	-	OFF	-	-	-	-	-	-	8		

* Genom att välja programmet och stänga av centrifugeringen utför maskinen endast tömningen.

Programmets tidslängd som anges på displayen eller i bruksanvisningen är en uppskattad tid baserad på standardförhållanden. Effektiv tid kan variera beroende på ett stort antal faktorer såsom inloppsvattnets temperatur och tryck, omgivningstemperatur, mängd tvättmedel, mängd och typ av last, lastens jämvikt samt tillval som har valts.

För alla Test Institutes:

- 1) Tvättprov har utförts i enlighet med standard EN 50229: Ställ in programmet 8 med en temperatur på 60°C.
- 2) Långt bomullsprogram: Ställ in programmet 10 med en temperatur på 40°C.

Tillval

! Om valt tillval inte är kompatibelt med inställt program, blinkar kontrollampen och tillvalet aktiveras inte.

Antifläck

Med detta tillval kan du välja typen av smuts för att anpassa programmet optimalt för att ta bort fläckarna.

Olika typer av smuts:

- **Mat**, för fläckar såsom t.ex. livsmedel och dryck.
- **Arbete**, för fläckar såsom t.ex. fett och bläck.
- **Utomhus**, för fläckar såsom t.ex. lera och gräs.

! Tidslängden för tvättprogrammet varierar beroende på smutstypen som väljs.

Push&Wash+Dry

Med denna funktion kan du starta ett automatiskt tvätt- eller torkprogram även när maskinen är avstängd utan först behöva trycka på ON/OFF-knappen eller behöva trycka på någon knappen eller vred efter att maskinen har startats (i annat fall inaktiveras Push&Wash+Dry-programmet). För att starta Push&Wash+Dry-programmet, tryck ned knappen i 2 sekunder. Tänd lampa indikerar att programmet har startats. Tvätt- och torkprogrammet är idealiskt för kläder av bomull och syntet. Programmet fungerar med en temperatur på 30° och en max. centrifugeringshastighet på 1000 varv/min. Under torkningen nås en max. temperatur på 60 °C. När programmet är klart motsvarar restfuktigheten “☁” nivå. Max. rekommenderad last 3 kg. Tidslängden som visas på displayen är max. tillåtna av programmet Push&Wash+Dry. Om lasten är mindre än max. last eller om lasten består i huvudsak av syntetmaterial blir den effektiva programtiden mindre.

Hur fungerar det?

1. Lägg i tvätten (kläder av bomull och/eller syntet) och stäng luckan.
2. Häll i tvättmedel och sköljmedel.
3. Starta programmet genom att trycka ner Push&Wash+Dry-knappen i 2 sekunder. Respektive lampa lyser grönt och luckan låses (symbolen låst lucka är tänd).
OBS! När tvättprogrammet startas med Push&Wash+Dry-knappen, aktiveras en automatisk tvätt- och torkcykel som rekommenderas för bomull och syntet och som inte kan modifieras.
4. Det automatiska programmet kan användas för endast tvättning genom att utesluta torkningen. Efter att Push & Wash+Dry-knappen har tryckts ned, tryck på torkningsknappen ☼ och torkningssymbolen för “☁” nivå släcks. Max. last vid endast tvättning är 4 kg. Det går inte att ändra programmet ytterligare.
För att öppna luckan under det automatiska programmet, tryck på START/PAUSE-knappen. Om symbolen låst lucka är släckt kan luckan endast öppnas under tvätfasen. Tryck igen på START/PAUSE-knappen för att starta om programmet från den punkt där det har avbrutits.
5. I slutet av programmet tänds lampan END.

Tvättmedelsfack

Ett gott tvättresultat beror även på att tvättmedlet doseras korrekt: en överdriven dosering innebär inte att tvätten blir renare utan orsakar istället att tvättmaskinen får beläggningar och att miljön förorenas.

! Använd inte tvättmedel avsett för handtvätt eftersom dessa bildar för mycket lödder.

! Använd tvättmedel i pulverform för vita bomullsplagg, för förtvätt och vid tvättprogram över 60 °C.

! Följ anvisningarna som anges på

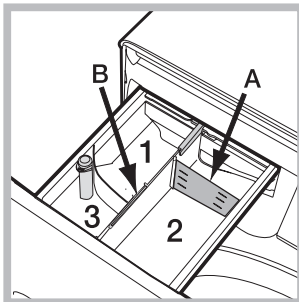

tvättmedelsförpackningen. Dra ut tvättmedelsfacket och fyll på tvättmedel och tillsatser enligt följande.

Fack 1: Tvättmedel för förtvätt (pulver)

Fack 2: Tvättmedel (i pulver eller flytande form)



Vid användning av flytande tvättmedel rekommenderas att använda den medföljande skiljeväggen **A** för en korrekt dosering. Sätt tillbaka skiljeväggen i urtaget **B** vid användning av pulvertvättmedel.

Fack 3: Tillsatser (sköljmedel, o.s.v.)

Sköljmedlet ska inte överstiga "max"-nivå som anges på mittappen.

Blekningscykel

Om du vill att bleka tvätten, lägg i tvätten i tvättmaskinen och ställa in programmet på Skölj .

Starta maskinen och vänta tills den första vattenpåfyllningen är klar (cirka 2 minuter). Pausa maskinen genom att trycka på knappen "Start/Paus" . Öppna tvättmedelsfacket och håll i blekmedlet (följ de rekommenderade doseringarna på förpackningen) i tvättfacket där skiljeväggen sitter monterad. Starta om cykeln genom att trycka på knappen "Start/Paus" . Om så önskas kan du tillsätta sköljmedel i tvättmedelsfacket.

Förbered tvättgodset

- Dela upp tvätten beroende på:
 - typ av material / symbolen på etiketten.
 - färgerna: Separera färgade plagg från vita.
- Töm fickorna och kontrollera knapparna.
- Överskrid inte de angivna värdena, som avser vikten för torr tvätt: se "Programtabell".

Hur mycket väger tvätten?

- 1 lakan 400-500 g
- 1 örngott 150-200 g
- 1 bordsduk 400-500 g
- 1 morgonrock 900-1 200 g
- 1 handduk 150-250 g

Speciella program

Sport (program 1) är särskilt avsett för att tvätta lätt smutsiga sportkläder (overaller, strumpor o.s.v.). För att uppnå bästa resultat rekommenderas att inte överstiga max. last som anges i "Programtabell". Det rekommenderas att använda flytande tvättmedel och en dos som är lämplig för halv last.

Mörkt: använd program 2 för tvätt av mörka plagg. Programmet är anpassat för att färgen på plaggen inte ska blekas alltför snabbt. För bästa möjliga resultat rekommenderas att använda flytande tvättmedel för tvätt av mörka plagg.

Genom att välja torkfunktionen, utförs automatiskt en skonsam torkning i slutet av tvättningen som är bevarar plaggens färger. Endast torrhetsgrad . Max. last: 3 kg
Lukt borttagande: använd program 3 för tvätt av kläder som luktar illa (t.ex. rök, svett, frityr). Programmet är framtaget för att tvätta bort dålig lukt samtidigt som det är skonsamt mot tygets fibrer. Det rekommenderas att tvätta syntetplagg eller blandade plagg i 40° och tåliga bomullsplagg i 60°.

Fintvätt: använd program 4 för tvätt av kläder som är mycket ömtåliga. Det rekommenderas att vända avigsidan utåt innan kläderna tvättas. För bästa möjliga resultat rekommenderas att använda flytande tvättmedel för ömtåliga plagg.

Genom att välja torkfunktionen endast på tid körs en torkning i slutet av tvättprogrammet som är särskilt skonsam, tack vare en försiktig rörelse och en luftstråle med en lämpligt kontrollerad temperatur.

Rekommenderade tider:

- 1 kg syntet --> 150 min
- 1 kg syntet och bomull --> 180 min
- 1 kg bomull --> 180 min

Torknivån beror mängden tvätt och typen av material.

Ylle: tvättprogrammet "Ylle" på denna tvättmaskin har testats och godkänts av Woolmark Company för tvätt av plagg som innehåller ull märkta med etiketten "endast handtvätt", förutsatt att tvättningen görs enligt anvisningarna på plagget och instruktionserna som tillhandahålls från tvättmaskinstillverkaren. (M1127)



Snabbt 30' (program 6) denna programmet är framtaget för att snabbt tvätta lätt smutsade plagg på 30° (inte ylle och sidan) med en max. last på 3 kg. Programmet varar endast 30 minuter och på detta sätt sparas både energi och tid.

Kulörtvätt: använd program 10 för tvätt av ljusa plagg. Programmet är anpassat för att bibehålla färgernas lyster med tiden.

Eco Standard 20° (program 11) idealisk för tvätt med smutsig bomull. Den goda prestandan, även med kallt vatten (jämförbar med tvätt på 40°), garanteras av en mekanisk rörelse som arbetar med olika hastighetsvariationer med upprepade nära liggande toppar.

Eco Syntet (program 12): idealisk för blandad tvätt (bomull och syntet) som är medelsmutsig. Den goda prestandan, även med kallt vatten, garanteras av en mekanisk rörelse som arbetar med olika hastighetsvariationer med mellanlånga och bestämda intervaller.

Tvätt & Tork 45': använd program 13 för att snabbt tvätta och torka lätt smutsade plagg (bomull och syntet). Med detta program går det att tvätta och torka upp till 1 kg tvätt på endast 45 minuter. För att erhålla bästa resultat ska du använda flytande tvättmedel och förbehandla manschetter, kragar och fläckar.

AirFresh (program 14) är ett utmärkt program för att på 30 minuter fräscha upp och ta bort dålig lukt (t.ex. cigarettrök) från plagg av bomull och syntet (max. 1,5 kg), utan någon tvättfas.

Balanseringssystem för lasten

För att undvika överdrivna vibrationer fördelar maskinen lasten på ett jämnt sätt före varje centrifugering. Det sker genom att ett antal rotationer utförs i följd med en hastighet som är något högre än tvätthastigheten. Om lasten trots upprepade försök inte fördelas perfekt, kör maskinen en centrifugering med lägre hastighet än vad som var avsett. Vid mycket stor obalans utför tvättmaskinen fördelningen av tvätten i stället för centrifugeringen. För främja en god fördelning av lasten och balansera den korrekt, rekommenderas att blanda stora och små plagg.

Den kan hända att maskinen inte fungerar. Innan du ringer till Kundservice (se *Service*) ska du kontrollera att det inte rör sig om ett problem som kan åtgärdas på ett enkelt sätt med hjälp av följande lista.

Fel:	Möjliga orsaker/Åtgärd:
Tvättmaskinen går inte att sätta på.	<ul style="list-style-type: none">• Kontakten är inte ordentligt isatt eller inte isatt alls i uttaget.• Det saknas ström i bostaden.
Tvättcykeln startar inte.	<ul style="list-style-type: none">• Luckan är inte ordentligt stängd.• Knappen ON/OFF har inte tryckts in.• Knappen START/PAUSE har inte tryckts in.• Vattenkranen är inte öppen.• En senare starttid har ställts in.
Tvättmaskinen tar inte in vatten (på display texten "H2O").	<ul style="list-style-type: none">• Vatteninloppsslangen är inte ansluten till kranen.• Slangen är böjd.• Vattenkranen är inte öppen.• Det saknas vatten i bostaden.• Vattentrycket är inte tillräckligt.• Knappen START/PAUSE har inte tryckts in.
Tvättmaskinen tar in och tömmer ut vatten oavbrutet.	<ul style="list-style-type: none">• Avloppsslangen har inte installerats på en höjd mellan 65 och 100 cm från marken (se "<i>Installation</i>").• Avloppsslangens ände är nedsänkt i vatten (se "<i>Installation</i>").• Väggutloppet har inget luftutsläpp. <p>Om problemet kvarstår efter dessa kontroller ska du stänga av vattenkranen och tvättmaskinen samt kontakta servicetjänsten. Om din bostad ligger högst upp i ett hus kan häverteffekter uppstå som gör att tvättmaskinen tar in och tömmer vatten oavbrutet. För att lösa detta problem finns särskilda hävertventiler att köpa som förhindrar denna effekt.</p>
Tvättmaskinen tömmer inte eller centrifugerar inte.	<ul style="list-style-type: none">• Programmet saknar tömning: med vissa program måste tömningen startas manuellt.• Avloppsslangen är böjd (se "<i>Installation</i>").• Avloppsledningen är tilltäppt.
Tvättmaskinen vibrerar mycket under centrifugeringen.	<ul style="list-style-type: none">• Trumman har inte lossats ordentligt vid installationen (se "<i>Installation</i>").• Tvättmaskinen står inte plant (se "<i>Installation</i>").• Tvättmaskinen är inträngd mellan möbler och väggar (se "<i>Installation</i>").
Tvättmaskinen läcker vatten.	<ul style="list-style-type: none">• Vatteninloppsslangen är inte ordentligt åtskruvad (se "<i>Installation</i>").• Tvättmedelsfacket är igensatt (för rengöring se "<i>Underhåll och skötsel</i>").• Avloppsslangen är inte ordentligt fastsatt (se "<i>Installation</i>").
Lamporna för "Tillval" och START/PAUSE blinkar snabbt och displayen visar en felkod (t.ex.: F-01, F-..).	<ul style="list-style-type: none">• Stäng av maskinen och dra ur stickkontakten ur vägguttaget. Vänta cirka 1 minut och sätt sedan på maskinen igen. <p>Om felet kvarstår, ring teknisk assistans.</p>
De bildas för mycket lödder.	<ul style="list-style-type: none">• Tvättmedlet är inte avsett för maskintvätt (det måste vara märkt med texten "för tvättmaskin", "för hand och i maskin", eller liknande).• För stor mängd tvättmedel har doserats.
Push&Wash+Dry aktiveras inte.	<ul style="list-style-type: none">• Efter att maskinen har startats har ett annat kommando än Push&Wash+Dry aktiverats. Stäng av maskinen och tryck på Push&Wash+Dry-knappen.
Tvätt- och torkmaskinen torkar inte	<ul style="list-style-type: none">• Kontakten är inte ordentligt isatt eller inte isatt alls i uttaget.• Det saknas ström i bostaden.• Luckan är inte ordentligt stängd.• En senare starttid har ställts in.• TORKNING är på OFF läge.

Service

SV

Innan du kallar på Servicetjänsten:

- Kontrollera om du kan åtgärda felet på egen hand (se "*Fel och åtgärder*");
- Starta programmet igen för att kontrollera om problemet är löst;
- Om problemet kvarstår, kontakta serviceverkstaden.

! Anlita aldrig obehöriga tekniker.

Uppge:

- Typ av fel;
- Maskinmodell (Mod.);
- Serienummer (S/N).

Denna information hittar du på typskylten som sitter på tvättmaskinens bakstycke och på framsidan efter att luckan har öppnats.

FI

Suomi

XWDE 861480

!  Tämä tunnus kehottaa sinua lukemaan tämän käyttöoppaan.

FI

Yhteenveto

Asennus, 16-17

Pakkauksen purku ja vaakatasoon asettaminen
Vesi- ja sähköliitännät
Ensimmäinen pesujakso
Tekniset tiedot

Huolto ja hoito, 18

Veden ja sähkövirran poissulkeminen
Pyykinpesukoneen puhdistaminen
Pesuainelokerikon puhdistus
Rummun hoito
Pumpun puhdistus
Veden tuloletkun tarkistaminen

Varotoimia ja suosituksia, 19

Yleinen turvallisuus
Hävittäminen

Pyykinpesukoneen kuvaus, 20-21

Ohjauspaneeli
Näyttö

Miten suorittaa pesu- tai kuivausjakso, 22

Ohjelmat ja lisätoiminnot, 23-24

Ohjelmataulukko
Pesun lisätoiminnot
Push&Wash+Dry

Pesuaineet ja pyykit, 25-26

Pesuainelokerikko
Valkaisujakso
Pyykin valmistelu
Erityisohjelmat
Lastin tasapainotusjärjestelmä

Häiriöt ja korjaustoimet, 27

Huoltoapu, 28

Asennus

FI

! On tärkeää säilyttää huolella tämä ohjekirjanen, jotta sitä voidaan tutkia tarvittaessa. Myytäessä, luovutettaessa tai muuton yhteydessä varmista, että se pysyy yhdessä pyykinpesukoneen kanssa, jotta myös uusi omistaja voi tutustua toimintaan ja vastaaviin varoituksiin.

! Lue ohjeet huolellisesti: niissä on tärkeitä tietoja asennuksesta, käytöstä ja turvallisuudesta.

Pakkauksen purku ja vaakatasoon asettaminen

Pakkauksen purkaminen

1. Poista pyykinpesukone pakkauksestaan.
2. Tarkista, että pyykinpesukone ei ole kärsinyt vahinkoja kuljetuksen aikana. Mikäli se on vahingoittunut, älä suorita liitäntöjä ja ota yhteys jälleenmyyjään.

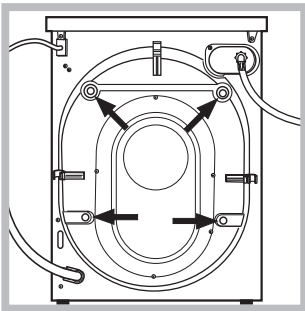

3. Poista 4 kuljetuksen suojaruuvia ja tiiviste vastaavan välikappaleen kanssa, jotka sijaitsevat takaosassa (katso kuvaa).

4. Sulje reiät toimitetuilla muovitapeilla.
5. Säilytä kaikki osat: mikäli pyykinpesukonetta tulee kuljettaa, ne tulee asentaa takaisin.

! Pakkaukset eivät ole lasten leluja.

Vaakatasoon asettaminen

1. Asenna pyykinpesukone tasaiselle ja kovalle lattialle siten, että se ei kosketa seiniin, huonekaluihin tai muihin esineisiin.

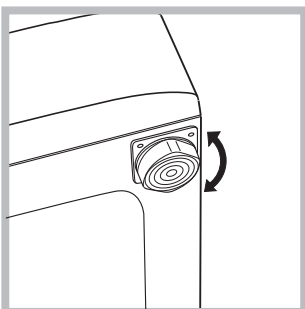

2. Jos lattia ei ole täysin tasainen, sen epätasaisuudet tulee tasoittaa ruuvaten kiinni tai auki etujalkoja (katso kuvaa); kallistuman kulma työskentelytasolta mitattuna ei saa olla yli 2°.

Huolellinen vaaitus antaa vakautta koneelle sekä estää tärinää, meluisuutta ja koneen liikkumista toiminnan aikana. Mikäli asennat koneen kokolattiamaton tai muun maton päälle, säädä tukijalat siten, että pesukoneen alle jää riittävä tila tuulettumiselle.

Vesi- ja sähköliitännät

Veden tuloletkun liittäminen

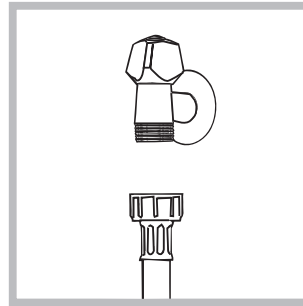

1. Liitä tuloletku ruuvaten se kylmävesihanaan, jonka suuaukossa on 3/4" putkikierteet (katso kuvaa). Ennen liitäntää anna veden juosta, kunnes se kirkastuu.

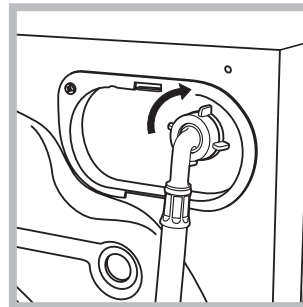

2. Liitä tuloletku pyykinpesukoneeseen ruuvaten se kiinni asiaankuuluvaan koneen takana oikeassa yläkulmassa olevaan vesiliittimeen (katso kuvaa).

3. Ole varovainen, jotta letku ei taitu tai joudu puristuksiin.

! Hanan vedenpaineen tulee olla Teknisten tietojen taulukossa esitettävien arvojen mukainen (katso viereistä sivua).

! Jos tuloletkun pituus ei ole riittävä, käänny erikoisliikkeen tai alan ammattilaisen puoleen.

! Älä koskaan käytä käytettyjä letkuja.

! Käytä koneen mukana toimitettuja letkuja.

Veden poistoletkun liittäminen

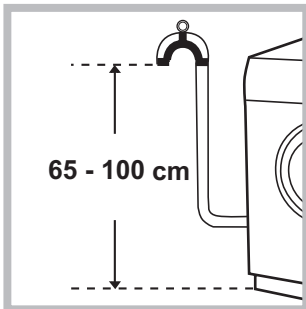

Liitä poistoletku lattiaviemäriin tai 65 - 100 cm:n korkeudella olevaan seinäviemäriin välttämättä taittamasta sitä.

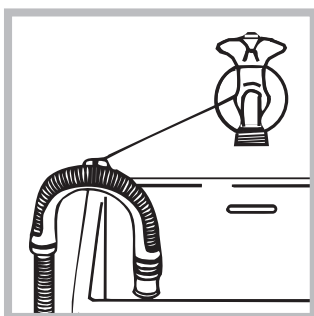

Vaihtoehtoisesti voit asettaa poistoletkun lavuaarin tai kylpyammeen laidalle kiinnittämällä (huolto-palveluliikkeestä ostettavan) ohjaimen hanaan (katso kuvaa). Poistoletkun vapaa pää ei saa jäädä veden alle.

! Älä mielellään käytä jatkoletkuja; jos niiden käyttö on välttämätöntä, käytä halkaisijaltaan alkuperäisen kokoista ja korkeintaan 150 cm mittaista jatkoletkuja.

Sähköliitäntä

Ennen pistokkeen työntämistä pistorasiaan varmista, että:

- pistorasia on maadoitettu ja että se on lain vaatimusten mukainen;
- pistorasia kestää koneen tehon enimmäiskuormituksen, joka on annettu Teknisten tietojen taulukossa (katso viereen);
- syöttöjännite sisältyy arvoihin, jotka on annettu Teknisten tietojen taulukossa (katso viereen);
- pistorasia on yhteensopiva pesukoneen pistokkeen kanssa. Päinvastaisessa tapauksessa vaihda pistorasia tai pistoke.

! Pesukonetta ei saa asentaa ulos edes silloin, kun asennustila on suojattu katoksella, koska on hyvin vaarallista jättää pesukone alttiiksi sateelle ja ukkosenilmalle.

! Pesukoneen asentamisen jälkeenkin pistorasian tulee olla helposti saavutettavissa.

! Älä käytä jatkojohtoja ja liitinkappaleita.

! Johtoa ei saa taittaa tai se ei saa joutua puristuksiin.



! Sähköjohdon vaihto tulee antaa tehtäväksi ainoastaan valtuutetuille tekniikoille.

Varoitus! Valmistaja ei vastaa vahingoista, jotka johtuvat yllä olevien ohjeiden laiminlyönnistä.

Ensimmäinen pesujakso

Asennuksen jälkeen ennen varsinaista käyttöä tulee suorittaa yksi pesujakso pesuaineen kanssa ilman pyykkiä asettaen ohjelma "Auto Puhdistus" (katso "Pyykinpesukoneen puhdistaminen").

Tekniset tiedot

Malli	XWDE 861480
Mitat	leveys cm 59,5 korkeus cm 85 syvyys cm 54
Täyttömäärä	1 - 8 kg pesulle 1 - 6 kg kuivaukselle
Sähköliitännät	Katso koneessa olevaa teknisten tietojen tietolaat-taa.
Vesiliitännät	maks. Vedenpaine 1 MPa (10 bar) min. vedenpaine 0,05 MPa (0,5 bar) rummun tilavuus 58 litraa
Linkousnopeus	1400 kierr./min saakka
Testiohjelmat säätö EN 50229 mukaisesti	Pesulle: Ohjelma 8; läm-pötila 60°C; toteutettu 8 kg:n täyttömäärällä. Kuivaus: valitse 8-pe-suohjelma ja aseta "☰" kuivaustaso, molemmille määrille. Ensimmäinen kuivaus on suoritettava nimelliskapasiteetilla.
 	Tämä kodinkone on seu-raavien Euroopan yhteisön direktiivien vaatimusten mukainen: - EMC 2014/30/EU (Sähkömagneettinen yhte-ensopivuus) - LVD 2014/35/EU Pienjän-nite) - 2012/19/EU - WEEE

Huolto ja hoito

FI

Veden ja sähkövirran poissulkeminen

- Sulje vesihana jokaisen pesun jälkeen. Täten vähennetään pesukoneen vesilaitteiden kulumista ja estetään vuotovaara.
- Irrota sähköpistoke konetta puhdistuaksesi ja huoltotoimenpiteiden ajaksi.

Pyykinpesukoneen puhdistaminen

- Ulkoiset ja kumiset osat voidaan puhdistaa rievulla, joka huuhdellaan lämpimän veden ja saippuan muodostamassa liuoksessa. Älä käytä liuottimia tai hankaavia aineita.

- Pyykinpesukoneessa on erityinen sisäisten osien puhdistusta varten suunniteltu ohjelma: "Auto Puhdistus" Ohjelma tulee suorittaa **rumpu tyhjänä**.

Parhaan lopputuloksen saat kun käytät kyseisen puhdistusohjelman apuaineina pesuainetta (noin 10 % määrästä, joka suositellaan likaisille pyykeille) ja erityisiä lisäaineita pyykinpesukoneen puhdistusta varten. Puhdistusohjelma suositellaan suoritettavaksi joka 40 pesujakson jälkeen.

Ohjelman kytkemiseksi päälle paina samanaikaisesti painikkeita **A** ja **B** noin 5 sekuntia (katso kuvaa).

Ohjelma käynnistyy automaattisesti ja se kestää noin 70 minuuttia. Jakson pysäyttämiseksi paina painiketta START/PAUSE.

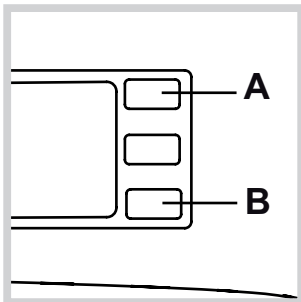

Pesuainelokerikon puhdistus

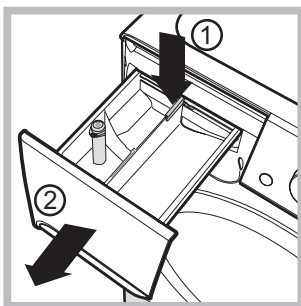

Lokerikon poistamiseksi paina vipua (1) ja vedä se ulospäin (2) (katso kuvaa).

Pese se juoksevan veden alla; tämä puhdistus tulee suorittaa säännöllisesti.

Rummun hoito

- Jätä aina luukku hieman auki, jotta vältetään pahan hajun muodostuminen.

Pumpun puhdistus

Pyykinpesukone on varustettu itsestään puhdistuvalla pumpulla, joka ei tarvitse huoltoa. Voi kuitenkin tapahtua, että pienet esineet (rahat, napit) putoavat pumppua suojaavaan eteiseen, joka sijaitsee tämän alapuolella.

! Varmista, että pesujakso on päättynyt ja irrota pistoke.

Eteisen saavuttamiseksi:

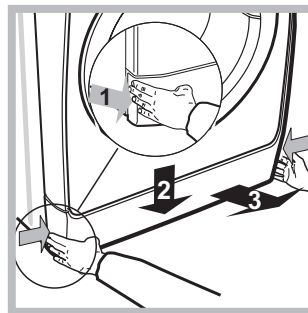

1. poista koneen etupuolella oleva suojapaneeli painaen keskikohtaa kohden, työnnä sitten alaspäin molemmilta laidoilta ja vedä se pois (katso kuvaa).

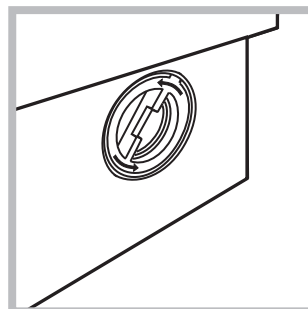

2. ruuvaa irti kansi kiertäen sitä vastapäivään (katso kuvaa); on normaalia, että tulee ulos hieman vettä.

3. puhdistu sisäpuoli huolellisesti;
4. ruuvaa kansi takaisin paikalleen;
5. asenna suojapaneeli takaisin paikalleen varmistaen ennen sen työntämistä konetta kohti, että olet työntänyt koukut asiaankuuluviin reikiin.

Veden tuloletkun tarkistaminen

Tarkista tuloletku vähintään kerran vuodessa. Jos siinä on havaittavissa halkeamia tai säröjä, se tulee vaihtaa: pesun aikana kova paine voi aiheuttaa yllättävän halkeamisen.

! Älä koskaan käytä käytettyjä letkuja.

! Pesukone on suunniteltu ja valmistettu kansainvälisiä turvallisuusvaatimuksia vastaavaksi. Nämä varoitukset toimitetaan turvallisuusyistä ja ne tulee lukea huolellisesti.

Yleisturvallisuus

- Tämä laite on suunniteltu ainoastaan kotitalouskäyttöön.
- Tätä laitetta voivat käyttää yli 8-vuotiaat lapset sekä henkilöt, joiden fyysinen, henkinen tai aistien toimintakyky on alentunut, tai henkilöt, joilla ei ole kokemusta ja tietoa laitteen käytöstä, jos heitä valvotaan asianmukaisesti tai jos heidät on opastettu laitteen turvalliseen käyttöön ja he ymmärtävät siihen liittyvät vaarat. Lapset eivät saa leikkiä laitteella. Lapset eivät saa suorittaa huolto- ja puhdistustoimenpiteitä ilman valvontaa.
 - Älä kuivaa vaatteita, joita ei ole pesty.
 - Vaatteet, joissa on jäämiä tulenaroista tuotteista kuten ruokaöljy, aseton, bensiini, alkoholi, kerosiini, tahrainpoistoaineet, tärpätti, vaha tai sen poistoaineet, tulee pestä lämpimällä vedellä runsaan pesuainemäärän kanssa ennen niiden kuivaamista kuivauskaapissa.
 - Älä kuivaa kuivauskaapissa tuotteita kuten vaahdokumia (lateksivaahdot), uimalakkeja, vedenpitäviä tekstiilejä, toiselta puolelta kumisia tuotteita tai lateksivaahdot sisältäviä pehmustettuja tuotteita.
 - Huuhteluaineita tai vastaavia tuotteita tulee käyttää valmistajan ohjeiden mukaisesti.
 - Kuivauskaapin viimeinen jakso tapahtuu ilman lämpöä (jäähdytysjakso), jotta taataan tuotteiden vahingoittumattomuus. **VAROITUS:** Älä koskaan pysäytä kuivauskaappia ennen kuivausohjelman päättymistä. Kyseisessä tapauksessa poista heti kaikki vaatteet ja ripusta ne niiden jäähdyttämiseksi nopeasti.
- Älä koske koneeseen avojaloin tai silloin, kun kätesi tai jalkasi ovat märät tai kosteat.
- Älä irrota pistoketta pistorasiasta johdosta vetämällä vaan ota kiinni pistokkeesta.
- Älä avaa pesuainelokerikkoa, mikäli pesukone on käynnissä.
- Älä kosketa pesukoneesta poistettavaan veteen, koska se voi olla hyvin kuumaa.
- Älä missään tapauksessa yritä avata luukku väkisin: vahingonomaisilta avaamisilta suojaava turvamekanismi voi vahingoittua.
- Vian tapauksessa älä milloinkaan yritä käsitellä sisäisiä mekanismeja korjauksen suorittamiseksi.
- Tarkista aina, että lapset eivät pääse toimivan koneen läheisyyteen.
- Pesun aikana luukku voi kuumentua.
- Pesukoneen mahdollinen siirto on suoritettava varovasti kahden tai kolmen henkilön voimin. Älä yritä siirtää sitä yksin, sillä kone on erittäin painava.
- Tarkista, että rumpu on tyhjä ennen kuin panet pyykit pesukoneeseen.
- Kuivauksen aikana luukku kuumenee helposti.
- Älä kuivaa pestyjä pyykinpuhdistusaineita (esim. trikloorietyleeni).
- Älä kuivaa vaahdokumia tai muita joustavia muoveja.
- Varmista, että kuivausvaiheiden aikana vesihana on auki.

- Poista taskuista kaikki esineet kuten tupakansytyttimet ja tulitikut.
- Alle 3-vuotiaat lapset on pidettävä kaukana kuivausrummusta, jos heitä ei valvota jatkuvasti.

Hävittäminen

- Pakkaustarvikkeiden hävittäminen: noudata paikallisia määräyksiä, siten pakkausmateriaalit voidaan käyttää uudelleen.
- Sähköisten ja elektronisten laitteiden muodostamia jätteitä käsittelevä Euroopan direktiivi 2012/19/EU (WEEE) määrää, että hävitettäviä kodinkoneita ei tule laittaa tavallisten kaupunkijätteiden sekaan. Hävitettävät laitteet tulee kerätä erikseen, jotta optimoidaan materiaalien kierrätys ja estetään mahdolliset vahingot terveydelle ja ympäristölle. Ruudutettu roskakoritunnus on liitetty kaikkiin tuotteisiin muistuttamaan velvollisuudesta lajitella jätteet. Lisätietoja varten kodinkoneiden hävittämiseen liittyen niiden haltijat voivat kääntyä asianmukaisen julkisen palvelun tai jälleenmyyjien puoleen.

Pyykinpesukoneen kuvaus

FI

Ohjauspaneeli

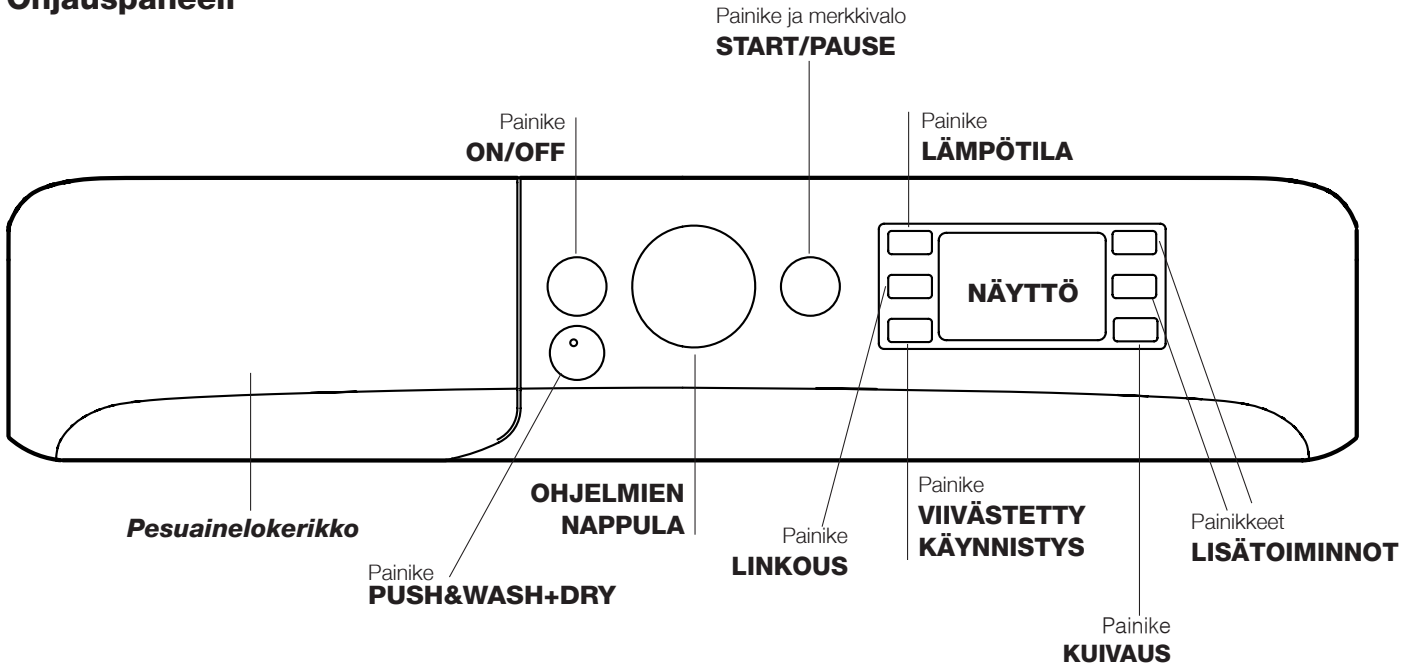

Pesuainelokerikko: pesuaineiden ja lisäaineiden lisäämiseksi (katso "Pesuaineet ja pyykit").

Painike **ON/OFF** : paina lyhyesti painiketta koneen kytkemiseksi päälle tai sen sammuttamiseksi. Hitaasti vihreänä vilkkuva merkkivalo START/PAUSE osoittaa koneen olevan päällä. Pyykinpesukoneen sammuttamiseksi pesun aikana tulee painiketta painaa pitkään, vähintään 3 sekuntia; lyhyt tai vahingonomainen painallus ei sammuta konetta. Koneen sammuttaminen käynnissä olevan pesun aikana peruuttaa kyseisen pesun.

Painike **PUSH&WASH+DRY**: (katso "Ohjelmat ja lisätoiminnot").

NAPPULA OHJELMAT: halutun ohjelman asettamiseksi (katso "Ohjelmataulukko").



Painikkeet **LISÄTOIMINTO:** saatavilla olevien lisätoimintojen valitsemiseksi. Merkkivalo, joka vastaa valittua lisätoimintoa jää palamaan.

Painike **LÄMPÖTILA** : Paina vähentääksesi tai sulkeaksesi kokonaan pois lämpötila; arvo osoitetaan näytöllä.

Painike **LINKOUS** : paina vähentääksesi linkousoopeutta tai sulkeaksesi linkouksen kokonaan pois; arvo osoitetaan näytöllä.

Painike **VIIVÄSTETTY KÄYNNISTYS** : paina asettaaksesi esivalitun ohjelman viivästetty käynnistys; viivästys osoitetaan näytöllä.

Painike **KUIVAUS** : paina sitä vähentääksesi tai sulkeaksesi pois kuivaus; valittu kuivaustaso tai -lämpötila tulee näkyviin näytölle (katso "Miten suorittaa pesu- tai kuivausjakso").

Painike ja merkkivalo **START/PAUSE** : kun vihreänä merkkivalo vilkkuu hitaasti, paina painiketta pesun käynnistämiseksi. Jakson käynnistyttyä merkkivalo muuttuu kiinteäksi. Pesun keskeyttämiseksi taukoon, paina uudelleen painiketta; merkkivalo vilkkuu meripihkan värisenä. Jos tunnus  ei pala, luukku voidaan avata. Pesun käynnistämiseksi uudelleen pisteestä, johon se keskeytettiin, paina uudelleen painiketta.

Valmiustila

Pesukone on varustettu uusien energiansäästöön liittyvien määräysten mukaisella automaattisella sammutusjärjestelmällä, joka siirtää koneen valmiustilaan 30 minuutissa, mikäli konetta ei käytetä. Paina lyhyesti painiketta ON/OFF ja odota, että kone kytkeytyy uudelleen päälle.

Kulutus off-tilassa: 0,5 W

Kulutus Left-on-tilassa: 8 W

Näyttö

FI

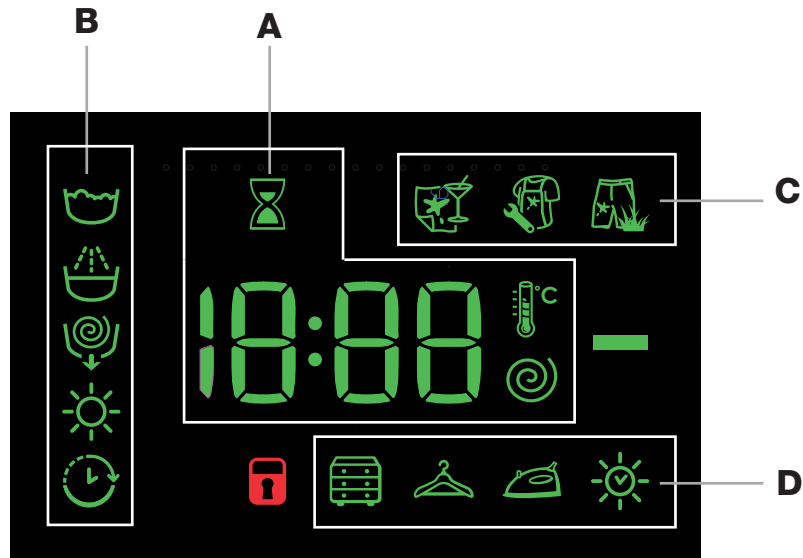





Näyttö on hyödyllinen koneen ohjelmoimiseksi ja sen kautta saadaan paljon tietoja.

Lohkossa **A** näytetään käytettävissä olevien eri ohjelmien kesto-aika ja jakson käynnistyttyä sen jäljellä oleva aika; mikäli on asetettu VIIVÄSTETTY KÄYNNISTYS, näytetään aika, jonka kuluttua käynnistetään valittu ohjelma.

Lisäksi painettaessa vastaavaa painiketta osoitetaan linkousnopeuden, lämpötilan ja kuivausajan enimmäisarvot, jotka kone voi suorittaa asetetun ohjelman mukaan, tai viimeksi valitut arvot, mikäli ne sopivat yhteen valitun ohjelman kanssa.

Tiimalasi vilkkuu vaiheessa, jossa kone on käsittelemässä tietoja valitun ohjelman mukaan. Korkeintaan 10 minuutin kuluttua käynnistämisestä kuvake  muuttuu kiinteäksi ja näytetään lopullinen jäljellä oleva aika. Tiimalasikuvake sammuu noin 1 minuutin kuluttua lopullisen jäljellä olevan ajan näytön jälkeen.

Lohkossa **B** näytetään valitun jakson mukaiset ”pesuvaiheet” ja käynnistetylle ohjelmalle käynnissä oleva ”pesuvaihe”:

-  Pesu
-  Huuhtelu
-  Linkous/Vedenpoisto
-  Kuivaus

Kun merkkivalo ”VIIVÄSTETTY KÄYNNISTYS”  palaa, osoitetaan asetettu ”viivästetyn käynnistys” arvo näytöllä.

Osassa **C** on olemassa kolme pesun lisätoimintoihin liittyvää tasoa.

Lohkosta **D** löydetään kolmea kuivaustasoa vastaavat kuvakkeet ja kuvake , joka syttyä asetettaessa määräjällinen kuivaus.

Merkkivalo **Luukku lukossa**

Palava tunnus osoittaa, että luukku on lukittu. Vahinkojen välttämiseksi tulee odottaa, että tunnus sammuu ennen kuin luukku avataan.

Luukku voidaan avata jakson ollessa käynnissä painamalla painiketta START/PAUSE; jos tunnus LUUKKU LUKOSSA  on sammuksissa, on mahdollista avata luukku.

Miten suorittaa pesu- tai kuivausjakso





FI

Pikaohjelmointi

- PYYKKIEN LAITTAMINEN.** Avaa luukkuovi.
Laita pyykki koneeseen varoen ylittämästä seuraavalla sivulla olevan ohjelmataulukon mukaisia täyttömääriä.
- PESUAINEEN ANNOSTELU.** Vedä lokerikko ulos ja kaada pesuaine asianmukaisesti kaukaloihin kuten osoitettu kappaleessa ”Pesuaineet ja pyykki”.
- SULJE LUUKKU.**
- Paina painiketta ”Push&Wash+Dry” ohjelman käynnistämiseksi.

Perinteinen ohjelmointi

- KONEEN KÄYNNISTYS.** Paina painiketta ; merkkivalo START/PAUSE vilkkuu hitaasti vihreänä.
- PYYKKIEN LAITTAMINEN.** Avaa luukkuovi.
Laita pyykki koneeseen varoen ylittämästä seuraavalla sivulla olevan ohjelmataulukon mukaisia täyttömääriä.
- PESUAINEEN ANNOSTELU.** Vedä lokerikko ulos ja kaada pesuaine asianmukaisesti kaukaloihin kuten osoitettu kappaleessa ”Pesuaineet ja pyykki”.
- SULJE LUUKKU.**
- OHJELMAN VALINTA.** Valitse OHJELMIEN nappulalla haluttu ohjelma; siihen liitetään lämpötila ja linkousnopeus, joita voidaan muuttaa. Näytölle ilmestyy jakson kesto.
- PESUJAKSON RÄÄTÄLÖINTI.** Käsittele asianmukaisia painikkeita:

  **Lämpötilan ja/tai linkousnopeuden muuttaminen.** Kone näyttää automaattisesti asetetun ohjelman sallimat enimmäisarvot lämpötilalle ja linkousnopeudelle tai viimeksi valitut arvot, jos ne sopivat yhteen valitun ohjelman kanssa. Painettaessa painiketta  vähennetään asteittain lämpötilaa, kunnes saavutetaan kylmäpesu ”OFF”. Painettaessa painiketta  vähennetään asteittain linkousnopeutta aina siihen saakka, että linkous on poissuljettu ”OFF”. Painettaessa vielä kerran painikkeita asetetaan uudelleen korkeimmat mahdolliset arvot.

! Poikkeus: valittaessa ohjelma 8 lämpötila voidaan nostaa aina 90° saakka.

Kuivauksen asettaminen

Näppäimen ensimmäisellä painalluksella  kone valitsee automaattisesti enimmäiskuivaustason, joka sopii valittuun ohjelmaan. Seuraavat painallukset vähentävät tasoa ja sen jälkeen kuivausaikaa, kunnes toiminto suljetaan kokonaan pois asennossa ”OFF”.

On valittavissa kaksi eri kuivausohjelmaa:

A - Kuivattavien vaatteiden kosteustason mukaan:

Kaappi : sopii tuotteille, jotka laitetaan kaappiin silittämättä.



Ripustus : sopii tuotteille, jotka eivät vaadi täydellistä kuivausta.

Silitys : hieman kosteat, helposti silittettävät vaatteet.

B - Ajan mukaan: **210' - 30'**.

Mikäli poikkeuksellisesti kuivattava pyykkimäärä ylittää oletetun, suorita pesu ja ohjelman loppuksi, jaa pyykki ja laita vain osa pesurumpuun. Noudata tässä vaiheessa ohjeita suorittaaksesi ”Vain kuivaus”. Toista samat toimenpiteet lopuille pyykeille. Kuivauksen loppuksi suoritetaan aina jäähdytysjakso.

Vain kuivaus

Paina painiketta  suorittaaksesi vain kuivauksen. Sen jälkeen kun olet valinnut halutun ohjelman, joka on yhteensopiva käsiteltävien vaatteiden kanssa, painettaessa painiketta  suljetaan pois pesuvaihe ja aktivoidaan kuivaus valitulle ohjelmalle määritellyllä enimmäistasolla. Kuivauksen tasoa tai kesto voidaan muuttaa ja asettaa se painamalla kuivauksen painiketta . (Ei sovi yhteen ohjelmien 13 ja 14 kanssa).

Viivästetyn käynnistykseen asettaminen.

Esivalitun ohjelman viivästetyn käynnistykseen asettamiseksi paina vastaavaa painiketta, kunnes saavutetaan haluttu viivästysaika. Kun kyseinen lisätoiminto on kytketty päälle, näytöllä vilkkuu tunnus . Viivästetyn käynnistykseen poistamiseksi paina painiketta, kunnes näytölle tulee näkyviin kirjoitus ”OFF”.

Jakson ominaisuuksien muuttaminen.

- Paina painiketta lisätoiminnon kytkemiseksi päälle; painiketta vastaava merkkivalo syttyy.
- Paina uudelleen painiketta lisätoiminnon kytkemiseksi pois päältä; merkkivalo sammuu.

! Jos valittu lisätoiminto ei sovi yhteen asetetun ohjelman kanssa, merkkivalo vilkkuu ja lisätoiminto ei kytkeydy päälle.

! Jos valittu lisätoiminto ei ole yhteensopiva toisen, jo aiemmin asetetun lisätoiminnon kanssa, tästä ilmoitetaan merkkivalon vilkkumisella sekä äänimerkillä (3 x piip). Vain jälkimmäinen valinta aktivoidaan ja aktivoitun lisätoiminnon merkkivalo syttyy.

! Lisätoiminnot voivat muuttaa suositeltua täyttömäärää ja/tai jakson kesto.

- OHJELMAN KÄYNNISTÄMINEN.** Paina painiketta START/PAUSE. Vastaava kiinteä merkkivalo START/PAUSE vilkkuu hitaasti vihreänä. merkkivalo syttyy ja luukku lukkiutuu (tunnus LUUKKU LUKOSSA  palaa). Ohjelman muuttamiseksi käynnissä olevan jakson aikana, **laita pyykinpesukone taukotilaan** painaen painiketta START/PAUSE (merkkivalo START/PAUSE vilkkuu hitaasti meripihkan värisenä); valitse sitten haluttu jakso ja paina uudelleen painiketta START/PAUSE. Luukun avaamiseksi jakson ollessa käynnissä paina painiketta START/PAUSE; jos tunnus LUUKKU LUKOSSA  on sammuksissa, voidaan avata luukku. Paina uudelleen painiketta START/PAUSE ohjelman käynnistämiseksi uudelleen siitä kohdasta, johon se oli keskeytetty.
- OHJELMAN LOPPU.** Osoitetaan näytölle tulevalla kirjoituksella ”END”, kun tunnus LUUKKU LUKOSSA  sammuu, luukku voidaan avata. Avaa luukku, poista pyykki ja sammuta kone.

! Jos halutaan peruuttaa jo käynnistetty jakso, paina pitkään painiketta . Jakso keskeytetään ja kone sammuu.

Ohjelmataulukko

Ohjelmat	Ohjelman kuvaus	Enimmäislämpötila (°C)	Enimmäisnopeus (kierrosta/min)	Kuivaus	Enimmäistäyttö- määrä kuivaukselle (Kg)	Pesuaineet ja lisäaineet				Enimmäistäyttömäärä pesulle (Kg)	Jakson kesto	
						Esipesu	Pesu	Huuhtele- luaine	Valkais- suaine			
Erityiset												
1	Sport	30°	600	●	4	-	●	●	-	4	Pesuohjelmien kesto voidaan tarkistaa näyttöä.	
2	Tummat	30°	800	●	3	-	●	●	-	5		
3	Hajunpoisto (Puuvilla)	60°	1000	●	3,5	-	●	●	-	3,5		
3	Hajunpoisto (Synteettiset)	40°	1000	●	3,5	-	●	●	-	3,5		
4	Herkät	30°	0	●	1	-	●	●	-	1		
5	Villa: villa-, cashmeretuotteet ym.	40°	800	●	2	-	●	●	-	2		
6	Pika 30'	30°	800	●	3,5	-	●	●	-	3,5		
Standard												
7	Puuvilla esipesun kanssa: valkoiset erittäin likaiset.	90°	1400	●	6	●	●	●	-	8		
8	60°C:n vakiopuuvillaohjelmaksi (1): erittäin likainen kestävä kirjo- ja valkopyykki.	60° (Max. 90°)	1400	●	6	-	●	●	-	8		
9	Synteettiset: erittäin likainen kestävä kirjopyykki.	60°	1000	●	4	-	●	●	-	4,5		
10	Värilliset (2)	40°	1400	●	6	-	●	●	-	8		
11	Eco Puuvilla 20°: hieman likainen valkopyykki ja herkkä kirjopyykki.	20°	1400	●	6	-	●	●	-	8		
12	Eco Synteettiset	20°	1000	●	6	-	●	●	-	8		
Automaattinen												
13	Pese & Kuivaa 45'	30°	1400	●	1	-	●	●	-	1		
14	AirFresh	-	-	●	1,5	-	-	-	-	-		
Osittaiset												
	Huuhdelu/ Valkaisuaine	-	1400	●	6	-	-	●	●	8		
	Linkous + Vedenpoisto	-	1400	●	6	-	-	-	-	8		
	Vain vedenpoisto *	-	OFF	-	-	-	-	-	-	8		

* Kun valitaan ohjelma ja suljetaan pois linkous, kone suorittaa vain vedenpoiston.

Näyttöllä tai ohjekirjassa osoitettu jakson kesto on arvio, joka on laskettu perusolosuhteiden mukaisesti. Todellinen aika saattaa vaihdella riippuen useista eri tekijöistä kuten tulevan veden lämpötila ja paine, ympäristön lämpötila, pesuaineen määrä, lastin määrä ja tyyppi, lastin tasapainoisuus, valitut lisätoiminnot.

Kaikille testauslaitoksille:

- 1) Testiohjelma säätö EN 50229 mukaisesti aseta ohjelma 8 ja lämpötilaksi 60°C.
- 2) Pitkä puuvillaohjelma: aseta ohjelma 10 ja lämpötilaksi 40°C.

Pesun lisätoiminnot

! Jos valittu lisätoiminto ei sovi yhteen asetetun ohjelman kanssa, merkkivalo vilkkuu ja lisätoiminto ei kytkeydy päälle.

Tahranpoisto

Tämän lisätoiminnon avulla voidaan valita havaittu likatyyppi, jotta jakso voidaan sovittaa optimaaliseksi tahrojen poistoa varten. Likatypit ovat:

- **Ruoka**, esimerkiksi juomista tai ruuista aiheutuneille tahroille.
- **Työ**, esimerkiksi rasvasta tai musteesta aiheutuneille tahroille.
- **Ulkoilu**, esimerkiksi mudasta tai ruohosta aiheutuneille tahroille.

! Pesujakson kesto vaihtelee valitun likatypin mukaan.

Push&Wash+Dry

Tämän toiminnon avulla voidaan käynnistää automaattinen pesu- ja kuivausjakso myös kone sammutettuna ilman, että joudutaan painamaan etukäteen painiketta ON/OFF tai, koneen käynnistämisen jälkeen, käsittelemättä yhtään lisäpainiketta ja/tai nappulaa (muussa tapauksessa ohjelma Push&Wash+Dry kytketään pois käytöstä). Jakson Push&Wash+Dry käynnistämiseksi pidä painiketta painettuna 2 sekuntia. Palava merkkivalo osoittaa, että jakso on käynnistetty. Pesu- ja kuivausjakso soveltuu erinomaisesti puuvillaisille ja synteettisille vaatteille työskennellen pesulämpötilassa 30° ja enimmäislankousnopeudella 1000 kierrosta minuutissa. Kuivauksen aikana saavutettava enimmäislämpötila on noin 60°C. Ohjelman lopussa jäämäkosteuden taso on “☁” kuiva. Suositeltu enimmäistäyttömäärä 3 kg.

Näytön osoittama kesto on jakson Push&Wash+Dry sallima enimmäisaika. Mikäli täyttömäärä on alhaisempi kuin enimmäismäärä tai sisältö muodostuu enimmäkseen synteettisistä materiaaleista, todellinen kestoaika on todennäköisesti vähemmän.

Miten toimii?

1. Laita pyykit (puuvillaiset ja/tai synteettiset) ja sulje luukku.
2. Kaada pesuaine ja/tai lisäaineet.
3. Käynnistä ohjelma pitäen painettuna 2 sekuntia painiketta Push&Wash+Dry. Vastaava vihreä merkkivalo syttyy ja luukku lukkiutuu (tunnus luukku lukossa palaa).

HUOM.: Ohjelman käynnistäminen painikkeella Push&Wash+Dry aktivoi automaattisen pesu- ja huuhtelujakson, jota suositellaan puuvillalle sekä synteettisille kuduille, mutta jota ei voida räätälöidä.

4. Voidaan käyttää myös automaattista pesuohjelmaa sulkien pois kuivaus. Paina painikkeen Push & Wash+Dry painalluksen jälkeen kuivauksen painiketta ☀, “☁” tason kuivauksen kuvake sammuu. Enimmäistäyttömäärä vain pesulle on 4 kg. Ohjelmaa ei voida räätälöidä sen enempää.

Luukku voidaan avata automaattijakson ollessa käynnissä painamalla painiketta START/PAUSE; jos luukku lukossa -tunnus on sammuksissa, on mahdollista avata luukku ainoastaan pesuvaiheen aikana. Paina uudestaan painiketta START/PAUSE ohjelman käynnistämiseksi uudelleen siitä kohdasta, johon se oli keskeytetty.

5. Ohjelman lopuksi syttyy kirjoitus END.

Pesuainelokerikko

Hyvä pesutulos riippuu myös pesuaineen oikeasta annostelusta: liioittelemalla pesuaineen käytössä ei paranneta pesutulosta vaan aiheutetaan pesukoneen sisäosien karstautumista ja saastutetaan ympäristöä.
! Älä käytä käsinpesuun tarkoitettuja pesuaineita niiden liiallisen vaahdotumisen vuoksi.

! Käytä jauhemaista pesuainetta, joka sopii valkoisille puuvillapyykeille, esipesuun ja pesuun yli 60°C:en lämpötiloissa.

! Noudata pesuainepakkauksen ohjeita.

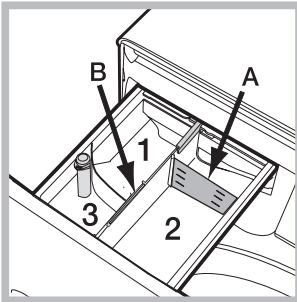

Vedä ulos pesuainelokerikko ja laita pesuaine tai lisäaine seuraavasti.

Kaukalo 1: Pesuaine esipesua varten (jauheena)

Kaukalo 2: Pesuaine varsinaista pesua varten (jauheena tai nesteenä)

Mikäli käytetään nestemäistä



pesuainetta, käytä (mukana toimitettua) seinämää **A** oikeaa annostelua varten. Jauhemaista pesuainetta varten aseta seinämä uudelleen koloon **B**.

Kaukalo 3: Lisäaineet (huuhteluaine, jne.)

Huuhteluaineen määrä ei saa ylittää tasoa "max", joka näkyy keskitapissa.

Valkaisujakso

Mikäli halutaan valkaista pyykit, täytä pyykinpesukone sekä aseta huuhteluohjelma .

Käynnistä kone ja odota, että se on suorittanut ensimmäisen vedentäytön (noin 2 minuuttia). Aseta se taukotilaan painamalla painiketta "START/TAUKO" , avaa pesuainelokerikko ja kaada valkaisuaine (noudata pakkauksen annosteluohjeita) pesun kaukaloon, johon on ensin asennettu seinämä. Käynnistä jakso painamalla painiketta "START/TAUKO" .

Jos haluat, on mahdollista lisätä huuhteluainetta vastaavaan pesuainelokerikon kaukaloon.

Pyykin valmistelu

- Jaottele pyykit seuraavasti:
 - kangastyypit / tunnus tuoteselosteessa.
 - värit: erottele värilliset vaatteet valkoisista.
- Tyhjennä taskut ja tarkista napit.
- Älä ylitä osoitettuja arvoja, jotka viittaavat kuivaan pyykkimäärään: katso "Ohjelmataulukko".

Paljonko pyykit painavat?

- 1 lakana 400-500 gr.
- 1 tyynynpäällinen 150-200 gr.
- 1 pöytäliina 400-500 gr.
- 1 kylpytakki 900-1200 gr.
- 1 pyyhe 150-250 gr.

Erityisohjelmat

Sport (ohjelmaa **1**) on suunniteltu hieman likaisten urheiluvaatteiden pesua varten (verryttelyasut, sukat, jne.); parhaan pesutuloksen saamiseksi suositellaan, ettet ylitä enimmäistäyttömäärää, joka osoitetaan "Ohjelmataulukko". Suosittelemme nestemäisen pesuaineen käyttöä, sekä puolitäytölle sopivaa annostelua.

Tummat: käytä ohjelmaa **2** tummien pyykkien pesua varten. Ohjelma on suunniteltu tummien värien säilyttämiseksi. Parhaan lopputuloksen saamiseksi suositellaan tarkoitukseen soveltuvan nestemäisen pesuaineen käyttöä.

Kun valitaan kuivaustoiminto, pesun lopussa suoritetaan automaattisesti vaatteiden värit säilyttävä hellä kuivaus.

Näyttö näyttää tason . Enimmäistäyttö: 3 kg

Hajunpoisto: käytä ohjelmaa **3** pyykkien pesuun, jos haluat poistaa ikävän hajun (esim. tupakka, hiki, paistorasva). Ohjelma on suunniteltu ikävien hajujen poistamiseen käsitellen hellävaraisesti pyykkien kuituja. Suositellaan pesemään 40°:ssa synteettiset kuidut ja 60°:ssa kestävä puuvillakuidut.

Herkät: käytä ohjelmaa **4** erittäin herkkien pyykkien pesuun. Suositellaan kääntämään vaatteet ennen pesua. Parhaan tuloksen saamiseksi suositellaan käyttämään nestemäistä pesuainetta herkille pyykeille.

Kun valitaan määräajallinen kuivaustoiminto, pesun loppuun suoritetaan erityisen hellä kuivaus, jossa liikkeet ovat kevyitä ja puhallettavaa ilmaa säädetään asianmukaisesti. Suositeltavat ajat ovat:

1 kg synteettisiä --> 150 min.

1 kg synteettisiä ja puuvillaa --> 180 min.

1 kg puuvillaa --> 180 min.

Kuivausaste riippuu pyykkimäärästä ja vastaavista materiaaleista.

Villa: tämän pesukoneen "Villa"-pesujakson on testannut ja hyväksynyt Woolmark Company, jonka mukaan se sopii "käsinpestäville" villaa sisältäville tuotteille, kunhan pesu suoritetaan noudattaen tuotteen merkintöjä sekä kodinkoneen valmistajan ohjeita. (M1127)



Pika 30' (ohjelmaa **6**) tämä jakso on suunniteltu hieman likaisten pyykkien nopeaan pesuun 30°:ssa (lukuun ottamatta villaa ja silkkiä) enimmäistäyttömäärän ollessa 3 kg: se kestää ainoastaan 30 minuuttia mahdollistaen siten ajan ja energian säästön.

Värilliset: käytä ohjelmaa **10** värillisten pyykkien pesuun. Ohjelma on suunniteltu siten, että värien kirkkaus säilyy mahdollisimman pitkään.

Eco Puuvilla 20° (ohjelmaa **11**) on paras valinta likaisille puuvillapyykeille. Hyvä pesutulos myös kylmässä vedessä, verrattavissa pesuun 40°:ssa, taataan mekaanisella toiminnolla, joka työskentelee vaihtelemalla nopeutta toistuvien peräkkäisten huippujen kanssa.

Eco Synteettiset (ohjelmaa **12**) on paras valinta hieman likaisille sekapyykeille (puuvilla ja synteettinen). Hyvä pesutulos myös kylmässä vedessä taataan mekaanisella toiminnolla, joka työskentelee vaihtelemalla nopeutta määräärikaisten lyhyehköjen taukojen kanssa.

Pese & Kuivaa 45': käytä ohjelmaa **13** hieman likaisten pyykkien nopeaan pesuun ja kuivaukseen (Puuvilla ja synteettiset). Tämän jakson avulla voidaan pestä ja kuivata jopa 1 kg pyykkiä ainoastaan 45 minuutissa. Parhaan tuloksen saavuttamiseksi käytä nestemäistä pesuainetta; esikäsittele hihansuut, kaulukset sekä tahrat.

AirFresh (ohjelmaa **14**) on paras jakso puuvillaisten ja synteettisten pyykkien (max 1,5 kg) raikastamiseen ja ikävien hajujen, esim. tupakka, poistamiseen 30 minuutissa ilman pesujaksoa.

Lastin tasapainotusjärjestelmä

Ennen jokaista linkousta liiallisen tärinän välttämiseksi ja lastin jakamiseksi tasaisesti rumpu suorittaa muutamia kiertoja hieman tavallista pesua nopeammin. Jos toistuvista yrityksistä huolimatta lasti ei jakaudu riittävän tasaisesti, kone suorittaa linkouksen oletettua hitaammalla nopeudella. Mikäli epätasapaino on liiallinen, pyykinpesukone suorittaa jakamisen linkouksen sijasta. Jotta edesautetaan lastin jakautumista ja sen tasapainottumista oikein, suositellaan sekoittamaan suuret ja pienet pyykit.

Pesukoneen toiminnassa voi joskus ilmetä ongelmia. Ennen Huoltoapuun soittamista (*katso "Huoltoapu"*), tarkista seuraavan luettelon avulla, että kyseessä ei ole helposti ratkaistava ongelma.

Häiriöt:

Pesukone ei käynnisty.

Mahdolliset syyt / Ratkaisu:

- Pistoketta ei ole työnnetty pistorasiaan tai se on työnnetty siten, että ei muodostu kontaktia.
- Kodista puuttuu sähkövirta.

Pesujakso ei aloita toimintaansa.

- Luukku ei ole kunnolla kiinni.
- Painiketta ON/OFF ei ole painettu.
- Painiketta START/PAUSE ei ole painettu.
- Vesihana ei ole auki.
- Käynnistyshetkeä on viivästetty.

Pesukone ei ota vettä (Näytöllä näytetään kirjoitus "H2O").

- Veden tuloletkua ei ole liitetty vesihanaan.
- Letku on taittunut.
- Vesihana ei ole auki.
- Kodista puuttuu vesi.
- Vedenpaine ei ole riittävä
- Painiketta START/PAUSE ei ole painettu.

Pesukone ottaa ja poistaa vettä jatkuvasti.

- Poistoletkua ei ole asennettu 65 – 100 cm:n korkeudelle maasta (*katso "Asennus"*).
- Poistoletkun pää on veteen upotettuna (*katso "Asennus"*).
- Seinäviemäriässä ei ole ilma-aukkoa.

Jos näiden tarkistusten jälkeen ongelma ei ratkea, sulje vesihana, sammuta pesukone ja soita huoltoapuun. Jos asunto on kerrostalon ylimmissä kerroksissa voi esiintyä ns. lappoilmioita, joiden vuoksi pesukone ottaa ja poistaa vettä jatkuvasti. Tämän häiriön poistamiseksi on mahdollista ostaa tarkoitukseen sopiva lappoilmion estoventtiili.

Pesukone ei poista vettä tai linkoa.

- Ohjelmaan ei kuulu vedenpoisto: joidenkin ohjelmien kanssa se tulee käynnistää manuaalisesti.
- Veden poistoletku on taittunut (*katso "Asennus"*).
- Viemäri on tukkeutunut.

Pesukone tärisee voimakkaasti linkouksen aikana.

- Rumpua ei ole vapautettu kunnollisesti asennuksen yhteydessä (*katso "Asennus"*).
- Pesukone ei ole vaakatasossa (*katso "Asennus"*).
- Pesukone on tiukassa huonekalujen ja seinän välissä (*katso "Asennus"*).

Pesukoneesta vuotaa vettä.

- Veden tuloletkua ei ole kiinnitetty kunnolla (*katso "Asennus"*).
- Pesuainelokerikko on tukkeutunut (sen puhdistamiseksi *katso "Huolto ja hoito"*).
- Veden poistoletkua ei ole kiinnitetty kunnolla (*katso "Asennus"*).

"Lisätoimintojen" merkkivalot sekä merkkivalo START/PAUSE vilkkuvat nopeasti ja näytöllä näkyy virhekoodi (esim.: F-01, F-..).

- Sammuta kone ja poista pistoke pistorasiasta, odota noin 1 minuutti ja käynnistä se uudelleen.
Jos häiriö on edelleen havaittavissa, soita huoltoapuun.

Koneeseen muodostuu liikaa vaahtoa.

- Pesuainetta ei ole tarkoitettu pesukoneille (siitä täytyy löytyä kirjoitus "pesukoneille", "pesukoneille tai käsinpesuun", tai vastaava).
- Annostelu on ollut liiallinen.

Ei aktivoida toimintoa Push&Wash+Dry.

- Koneen käynnistämisen jälkeen ovat muut kuin Push&Wash+Dry toiminnot aktiivisia. Sammuta kone ja voit taas käyttää painiketta Push&Wash+Dry.

Pesu- ja kuivauskone ei kuivaa.

- Pistoketta ei ole työnnetty pistorasiaan tai se on työnnetty huonosti.
- Kodista puuttuu sähkövirta.
- Luukku ei ole hyvin suljettu.
- On asetettu viivästys käynnistykseen.
- Painike KUIVAUS on asennossa **OFF**.

Huoltoapu

FI

Ennen huoltoliikkeeseen soittamista:

- Tarkista, voidaanko häiriö poistaa omin voimin (*katso "Häiriöt ja korjaustoimet"*);
- Käynnistä ohjelma uudelleen tarkistaaksesi, onko ongelma jo ratkennut;
- Kielteisessä tapauksessa ota yhteyttä huoltoliikkeeseen.

! Älä koskaan käytä muita kuin alan ammattilaisia.

Ilmoita:

- häiriön tyyppi;
- koneen malli (Mod.);
- sarjanumero (S/N).

Nämä tiedot löytyvät tietolaatasta, joka sijaitsee pyykinpesukoneen takapuolella sekä etupuolelta avaamalla luukku.

!  Dette symbol minder om, at man skal læse brugsanvisningen.

DK

DK

Dansk

XWDE 861480

Indholdsfortegnelse

Installation, 30-31

Udpakning og planstilling
Tilslutning af vand og elektricitet
Første vaskecyklus
Tekniske oplysninger

Vedligeholdelse, 32

Afbrydelse af vand og elektricitet
Rengøring af vaskemaskinen
Rengøring af skuffen til vaskemiddel
Vedligeholdelse af tromlen
Rengøring af pumpen
Eftersyn af slangen til vandforsyning

Forholdsregler og råd, 33

Generelle sikkerhedsregler
Bortskaffelse

Beskrivelse af vaskemaskinen, 34-35

Betjeningspanel
Display

Sådan udføres en vaske- eller tørrecyklus, 36

Programmer og tilvalgsfunktioner, 37-38

Programoversigt
Tilvalgsfunktioner
Push&Wash+Dry

Vaskemiddel og vasketøj, 39-40

Skuffe til vaskemiddel
Blegecyklus
Klargøring af vasketøjet
Særprogrammer
System til afbalancering af vasketøjet

Fejl og afhjælpning, 41

Servicetjeneste, 42

Installation

DK

! Det er vigtigt at opbevare denne vejledning til senere opslag. Ved salg, overdragelse eller flytning skal man sørge for, at brugervejledningen følger med vaskemaskinen, samt oplyse den nye ejer om funktionen og forholdsreglerne.

! Læs venligst vejledningen omhyggeligt: Den indeholder vigtige oplysninger om installation, brug og sikkerheden.

Udpakning og planstilling

Udpakning

1. Pak vaskemaskinen ud.
2. Undersøg at vaskemaskinen ikke er blevet beskadiget under transporten. Hvis den er beskadiget, må den ikke tilsluttes, og man skal rette henvendelse til forhandleren.

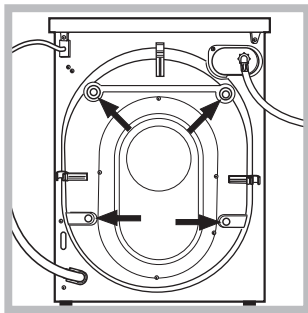

3. Fjern de 4 skruer til beskyttelse under transporten, samt gummidelen og det tilhørende afstandsstykke anbragt bagpå (se figuren).

4. Luk hullerne med de medfølgende plastikpropper.
5. Gem alle delene. De skal genmonteres, hvis vaskemaskinen skal transporteres.

! Emballagen må ikke bruges som legetøj af børn.

Planstilling

1. Installer vaskemaskinen på et solidt og fladt gulv, og undgå at støtte den op ad vægge, møbler eller andet.

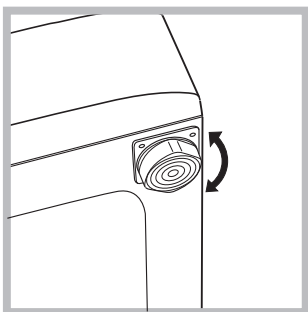

2. Hvis gulvet ikke er helt vandret, skal skævheden udjævnes ved at stramme eller slække de forreste justeringsben (se figuren). Hældningsvinklen, der måles på arbejdsfladen, må ikke overskride 2°.

Præcis planstilling giver maskinen større stabilitet og forhindrer vibrationer, støj og flytning under funktionen. Hvis gulvet er dækket af et tæppe, skal benene justeres på en sådan måde, at der under vaskemaskinen efterlades et rum, der er tilstrækkelig stort til at sikre ventilation.

Tilslutning af vand og elektricitet

Tilslutning af slangen til vandforsyning

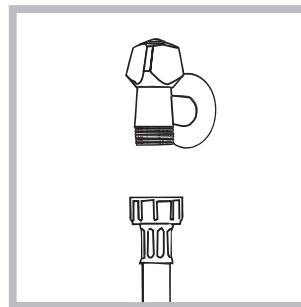

1. Fastgør forsyningsslangen ved at skruе den fast til en koldt vandshane med det gevindskårne 3/4 mundstykke (se figuren). Inden tilslutningen skal vandet løbe, indtil det er klart.

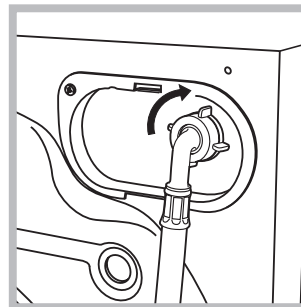

2. Skru forsyningsslangen til vaskemaskinen på vandindtaget øverst til højre bagpå (se figuren).

3. Sørg for, at slangen hverken er bøjet eller klemt.

! Vandtrykket fra hanen skal ligge inden for de værdier, der kan ses på tabellen med tekniske oplysninger (se modstående side).

! Hvis forsyningsslangen ikke er tilstrækkelig lang, skal man kontakte en specialforretning eller en autoriseret tekniker.

! Udskift aldrig med brugte slanger.

! Brug de slanger, der følger med maskinen.

Tilslutning af afløbsslangen

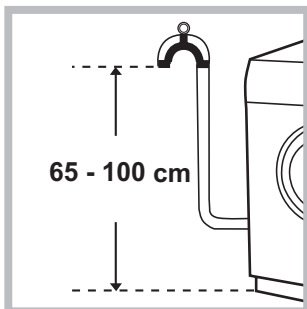

Tilslut afløbsslangen til et afløb - uden at bøje den - eller til et afløb i væggen anbragt mellem 65 og 100 cm fra gulvet.

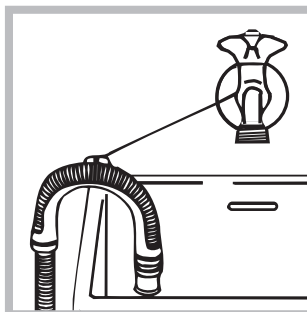

Som alternativ kan man lade slangen støtte på kanten af en håndvask eller et badekar ved at fastgøre skinnen  (fås hos serviceafdelingen) til hanen (se figuren). Den frie ende af afløbsslangen må

ikke dækkes af vand.

! Brug af en forlængerslange frarådes. Såfremt dette ikke kan undgås, skal forlængerslangen have samme diameter som den originale slange og må ikke være længere end 150 cm.

Tilslutning af strøm

Inden stikket sættes i stikkontakten skal man sørge for følgende:

- at stikkontakten er udstyret med jordforbindelse og overholder kravene i lovgivningen,
- at stikkontakten tåler vaskemaskinens maksimale effekt, der fremgår af tabellen med tekniske oplysninger (se *modstående side*),
- at forsyningsspændingen er inden for værdierne, der fremgår af tabellen med tekniske oplysninger (se *modstående side*),
- at stikkontakten passer til vaskemaskinens stik. Hvis dette ikke er tilfældet, skal stikkontakten eller stikket udskiftes.

! Vaskemaskinen må ikke installeres udendørs - dette gælder også, selvom stedet er overdækket, da det er meget farligt at udsætte vaskemaskinen for regn, tordenvejr etc.

! Når vaskemaskinen er installeret, skal det være let at få adgang til stikkontakten.

! Anvend aldrig forlængerledninger eller flerdobbelte stikdåser.

! Forsyningsledningen må ikke være bøjet eller klempt sammen.

! Forsyningsledningen må udelukkende udskiftes af autoriserede teknikere. Pas på! Fabrikanten kan ikke gøres ansvarlig for skader, der opstår som følge af manglende overholdelse af disse regler.

Første vaskecyklus

Efter installation, og inden brug bør man foretage en vaskecyklus uden vasketøj, men med vaskemiddel, efter at have indstillet programmet "AUTO RENGØRING" (se "Rengøring af vaskemaskinen").

Tekniske oplysninger	
Model	XWDE 861480
Mål	bredde 59,5 cm højde 85 cm dybde 54 cm
Kapacitet	mellem 1 og 8 kg ved vask; mellem 1 og 6 kg ved tørring.
Elektriske tilslutninger	se typeskiltet med tekniske egenskaber på maskinen
Tilslutning af vand	max tryk 1 MPa (10 bar) min tryk 0,05 MPa (0,5 bar) tromlens kapacitet 58 liter
Centrifugeringshastighed	max 1.400 omdr./min
Kontrolprogrammer iflg. EN 50229 standarden	vask: program 8; temperatur 60°C; udført med 8 kg vasketøj. Tørring: vælg vaskeprogrammet 8 og indstil tørreniveauet  for begge mængder. Den første tørring skal udføres med nominal mængde.
 	Apparatet opfylder kravene i følgende EU-direktiver: - EMC 2014/30/EU (Elektromagnetisk kompatibilitet) - 2012/19/EU - WEEE - LVD 2014/35/EU (Lavspænding)

Vedligeholdelse

DK

Afbrydelse af vand og elektricitet

- Luk vandhanen efter hver vask. På denne måde begrænses sliddet på vaskemaskinens vandanlæg, og man fjerner faren for lækage.
- Træk stikket ud fra stikkontakten, når vaskemaskinen rengøres og under vedligeholdelse.

Rengøring af vaskemaskinen

- Vaskemaskinens yderside og gummidelle kan rengøres med en klud, der er fugtet med lunkent vand og sæbe. Anvend aldrig opløsningsmidler eller slibemidler.
- Tvättmaskinen är försedd med ett "AUTO RENGÖRING" program för de invändiga delarna. Detta program ska köras **utan någon typ av last i trumman**. Tvättmedel (med en mängd på 10 % av rekommenderad mängd för mycket smutsiga plagg) eller specifika tillsatser kan användas som tvätthjälpmiddel i engöringsprogrammet. Det rekommenderas att köra rengöringsprogrammet var 40:e tvättcykel. För att starta programmet, tryck samtidigt ned knapparna **A** och **B** i 5 sek (se figuren). Programmet startar automatiskt och varar cirka 70 minuter. För att avbryta programmet, tryck på knappen START/PAUSE.

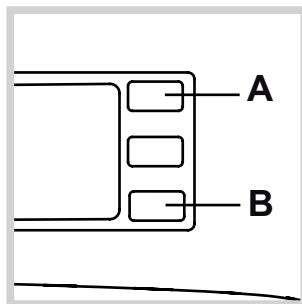

Rengøring af skuffen til vaskemiddel

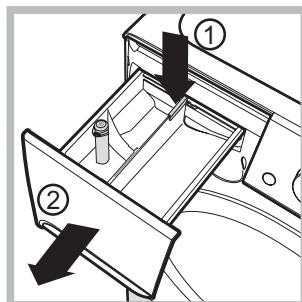

Skuffen trækkes ud ved at trykke på tappen (1) og trække den udad (2) (se figuren). Vask skuffen under rindende vand; denne rengøring skal udføres med jævne mellemrum.

Vedligeholdelse af tromlen

- Døren skal altid efterlades på klem, således at der ikke opstår dårlig lugt.

Rengøring af pumpen

Vaskemaskinen er forsynet med en selvrensende pumpe, der ikke kræver nogen form for vedligeholdelse. Det kan dog hænde, at små genstande (mønter, knapper) falder ned i forkammeret til beskyttelse af pumpen; dette forkammer er placeret inde i selve pumpen.

! Kontroller, at vaskecyklussen er afsluttet, og træk stikket ud.

Adgang til forkammeret:

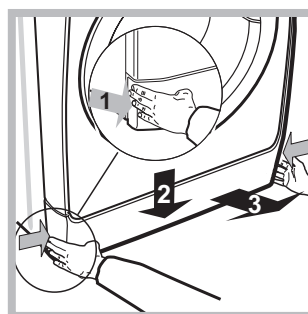

1. Fjern tildækningspanelet på forsiden af vaskemaskinen ved at trykke det ind mod midten. Skub det derefter nedad fra begge sider, og tag det ud (se figuren).

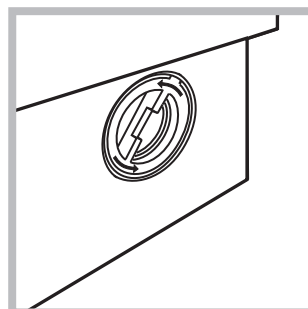

2. Skru låget af ved at dreje det venstre om (se figuren). Det er normalt, at der løber lidt vand ud.

3. Rengør indersiden omhyggeligt.
4. Skru låget på igen.
5. Genmonter panelet efter først at have sørget for, at krogene er indsat i åbningerne, inden panelet skubbes mod maskinen.

Eftersyn af slangen til vandforsyning

Kontroller forsyningsslangen mindst én gang om året. Hvis slangen er revnet eller har fordybninger, skal den udskiftes. Under vask kan de kraftige tryk medføre pludselige brud.

! Udskift aldrig med brugte slanger.

! Vaskemaskinen er udviklet og bygget i overensstemmelse med de internationale sikkerhedsstandarder. Disse advarsler gives af hensyn til sikkerheden, og der henstilles til, at de læses omhyggeligt.

Generelle sikkerhedsregler

- Dette apparat er udviklet udelukkende til brug i hjemmet.
 - Dette apparat må kun anvendes af børn fra 8 år og op og personer med nedsatte fysiske, sansemæssige eller mentale evner, eller personer, som ikke har tilstrækkelig erfaring med eller kendskab til apparatet, hvis det sker under opsyn eller hvis de forinden er blevet instrueret i brugen af apparatet på sikker vis og under forsikring om, de er bevidste om faren forbundet med brugen. Børn må ikke lege med apparatet. Vedligeholdelse og rengøring må ikke udføres af børn uden opsyn.
 - Tør ikke snavset tøj.
 - Tøj, der er tilsmudset af madolie, acetone, alkohol, benzin, kerosen, pletfjerningsmiddel, terpentin, stearin og stearinfjerningsmiddel, skal vaskes i varmt vand med en større mængde vaskemiddel, inden de tørres i tørretumbleren.
 - Skumgummi, badehætter, regntæt materiale, artikler med gummi og tekstiler eller puder, der består af skumgummi, må ikke tørres i tørretumbleren.
 - Skyllemiddel eller lignende produkter skal anvendes i henhold til producentens anvisninger.
 - Tørretumbleren udfører en cyklus uden varme til slut (nedkøling) for at sikre, at tekstilerne ikke beskadiges.
- PAS PA: Stands aldrig tørretumbleren før tørreprogrammet er helt afsluttet. Tag straks tøjet ud og hæng det op, så det køler ned hurtigere.
- Undgå at røre ved maskinen med bare fødder eller våde eller fugtige hænder eller fødder.
 - Træk aldrig stikket ud fra stikkontakten v.h.a. ledningen; tag derimod fat i stikket.
 - Træk aldrig skuffen til vaskemiddel ud, mens vaskemaskinen er i funktion.
 - Rør aldrig afløbsvandet, fordi vandet kan nå meget høje temperaturer.
 - Bryd under ingen omstændigheder lågen op. Sikkerhedsmekanismen til beskyttelse mod utilsigtet åbning kan blive ødelagt.
 - I tilfælde af fejlfunktioner må man aldrig skaffe sig adgang til de interne mekanismer for at forsøge at reparere dem.
 - Sørg altid for, at børn ikke kommer i nærheden af maskinen mens den er i funktion.
 - Under vask har lågen tendens til at blive varm.
 - Hvis vaskemaskinen skal flyttes, skal flytningen udføres af 2-3 personer, og der skal udvises stor forsigtighed. Forsøg aldrig at flytte maskinen alene - den er meget tung.
 - Kontroller, at tromlen er tom, inden der lægges tøj i vaskemaskinen.
 - Lågen bliver varm under tørringen.
 - Tør aldrig vasketøj, der er vasket med brændbare opløsningsmidler (fx triklorætylen).
 - Tør aldrig skumgummi eller lignende elastomere.
 - Sørg for at vandhanen er åben i tørrefaserne.

- Fjern alle genstande fra lommerne, såsom lightere og tændstikker.
- Børn under 3 år skal holdes væk fra tørretumbleren, hvis der ikke holdes øje med dem konstant.

Bortskaffelse

- Bortskaffelse af emballagematerialet: Overhold den lokale lovgivning, således at emballagen kan genbruges.
- Det europæiske direktiv 2012/19/EU (WEEE) om affald af elektronisk og elektrisk udstyr foreskriver, at husholdningsapparater ikke må smides ud sammen med almindeligt husholdningsaffald. Apparaterne skal indsamles separat for en optimal udnyttelse af eventuelle materialer til genbrug og genanvendelse og for at forhindre helbredsmæssige og miljømæssige skader. Symbolet med krydset over skraldespanden på produktet vil påminde dig om dit ansvar for at indsamle disse produkter separat. For yderligere oplysninger om korrekt bortskaffelse af husholdningsapparater, kan man henvende sig til den offentlige affaldsservice eller til forhandleren.

Beskrivelse af vaskemaskinen

DK

Betjeningspanel

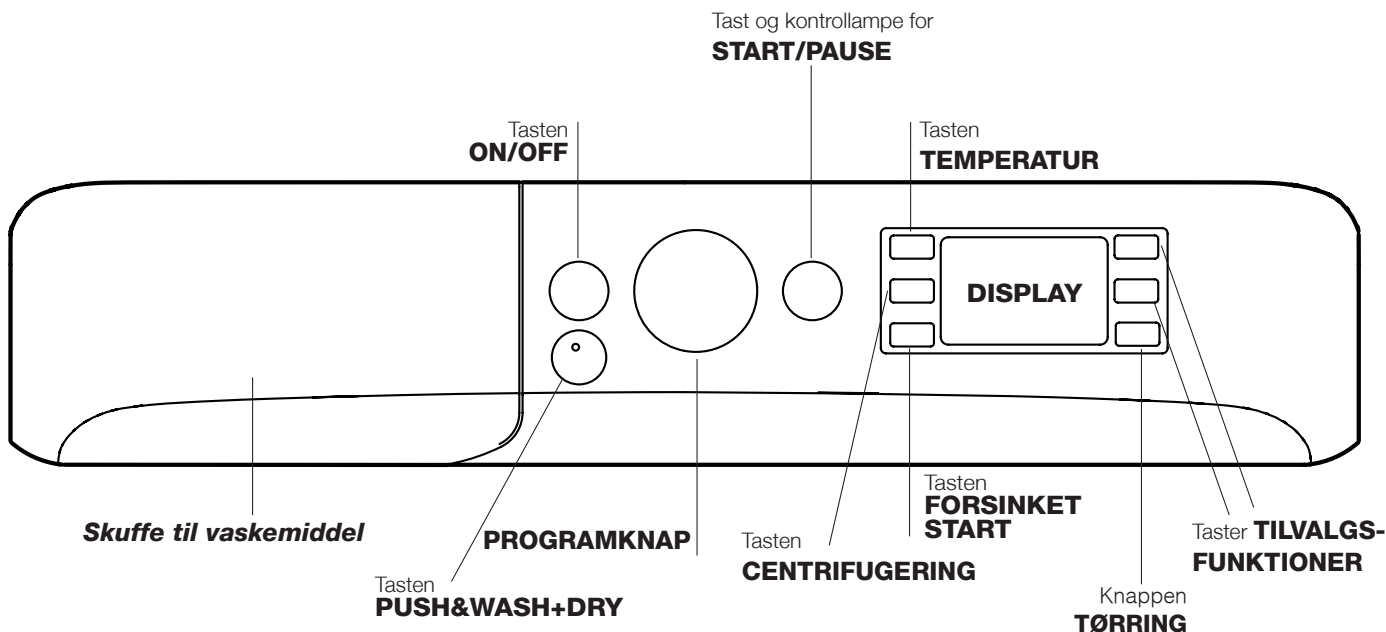

Skuffe til vaskemiddel: Til ifyldning af vaskemiddel og tilsætningsmidler (se "Vaskemiddel og vasketøj").

Tasten **ON/OFF** : Tryk kort på tasten for at tænde eller slukke maskinen. Hvis kontrollampen START/PAUSE blinker grønt langsomt, betyder det, at maskinen er tændt. For at slukke for vaskemaskinen under vask skal man holde tasten nede i længere tid, ca. 3 sek. Trykkes tasten ned i for kort tid eller ved et uheld, slukker maskinen ikke.

Hvis maskinen slukkes under en igangværende vask, annulleres vasken.

Tasten **PUSH&WASH+DRY**: (se "Programmer og tilvalgsfunktioner").

PROGRAMKNAP Til indstilling af det ønskede program (se "Programoversigt").



Taster for **TILVALGSFUNKTIONER**: Til valg af de tilgængelige tilvalgsfunktioner. Kontrollampen for den valgte funktion vil være tændt.

Tasten **TEMPERATUR** : Tryk på tasten for at mindske temperaturen. Værdien vises på displayet.

Tasten **CENTRIFUGERING** : Tryk på tasten for at mindske hastigheden eller helt slå centrifugeringen fra. Værdien vises på displayet.

Tasten **FORSINKET START** : Tryk for at indstille til forsinket start af det valgte program. Værdien vises på displayet.

Knappen **TØRRING** : Tryk på tasten for at mindske eller slå tørringen helt fra. Det valgte tørreniveau eller den valgte tørretid vises på displayet (se "Sådan udføres en vask- eller tørrecyklus").

Tast og kontrollampe for **START/PAUSE** : Når den grønt kontrollampe blinker langsomt, skal man trykke på tasten for at starte en vask. Når vasken er startet, lyser kontrollampen konstant. For at sætte vasken på pause skal man trykke på tasten igen. Kontrollampen blinker orange. Hvis symbolet  ikke lyser, kan lågen åbnes. For at genstarte vasken fra det punkt, hvor den blev afbrudt, skal man trykke på tasten igen.

Standby

Denne vaskemaskine stemmer overens med de nye standarder for el-besparelse og er udstyret med et selvlukkende system (standby), der slås til efter 30 minutter, hvis vaskemaskinen ikke er i brug. Tryk kort på tasten ON/OFF, og vent på, at maskinen genaktiveres.

Forbrug i off-mode: 0,5 W

Forbrug i Left-on: 8 W

Display

DK

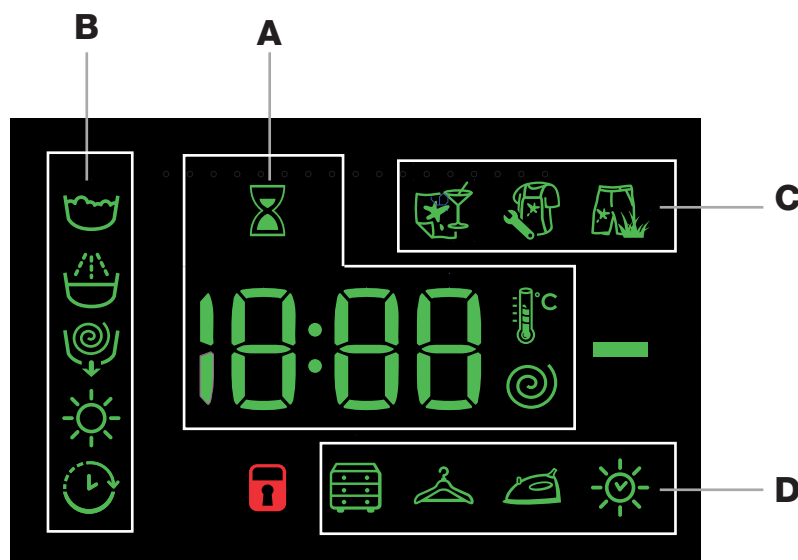





Displayet er nyttigt til programmering af maskinen og viser mange oplysninger.

I området **A** vises programmernes varighed og den resterende tid efter igangsætning. Hvis der er indstillet til FORSINKET START, vises den resterende tid indtil start af det valgte program.

Hvis man trykker på den pågældende tast, vises de maksimale værdier for centrifugering, temperatur og tørretid, som maskinen kan indstilles til program alt efter det indstillede program eller de sidste valgte værdier, hvis de er kompatible med det valgte program.

Timeglasset blinker i fasen, hvor maskinen udarbejder dataene alt efter det valgte program. Efter maks. 10 minutter fra start, lyser  ikonet fast, og den endelige resterende tid vises. Timeglas ikonet slukker efter ca. 1 minut efter visning af den endelige resterende tid.

I området **B** vises "vaskefaserne" for den valgte vaskecyklus og den igangværende "vaskefase", når programmet er startet:

-  Vask
-  Skylning
-  Centrifugering/Tømning
-  Tørring

Det lysende symbol "FORSINKET START"  angiver, at displayet viser den indstillede værdi for "forsinket start".

I sektion **C** findes de tre niveauer af tilvalgsmuligheder.

I sektion **D** findes ikonerne for de tre tørreniveauer og ikonet , der lyser, når der indstilles en tidsindstillet tørring.

Kontrollampe for **blokeret låge**

Et tændt symbol angiver, at lågen er blokeret. For at undgå skader må lågen først åbnes, når kontrollampen er slukket. For at åbne lågen under en igangværende vask skal man trykke på tasten START/PAUSE. Hvis symbolet BLOKERET LÅGE  er slukket, er det muligt at åbne lågen.

Sådan udføres en vaske- eller tørrecyklus

DK

Hurtig programmering

1. **FYLDNING AF VASKETØJ.** Åbn lågen. Læg vasketøjet i, og vær opmærksom på, at mængden ikke overstiger den mængde, der er angivet i programoversigten på næste side.
2. **DOSERING AF VASKEMIDDEL.** Åbn skuffen og hæld vaskemiddel i det korrekte rum, som beskrevet i "Vaskemiddel og vasketøj".
3. **LUK LÅGEN.**
4. Tryk på tasten "Push&Wash+Dry" for at starte programmet.

Traditionel programmering

1. **SÅDAN TÆNDES MASKINEN.** Tryk på tasten . Kontrollampen START/PAUSE blinker langsomt grønt.
2. **FYLDNING AF VASKETØJ.** Åbn lågen. Læg vasketøjet i, og vær opmærksom på, at mængden ikke overstiger den mængde, der er angivet i programoversigten på næste side.
3. **DOSERING AF VASKEMIDDEL.** Åbn skuffen og hæld vaskemiddel i det korrekte rum, som beskrevet i "Vaskemiddel og vasketøj".
4. **LUK LÅGEN.**
5. **VALG AF PROGRAM.** Vælg det ønskede program med PROGRAMKNAPPEN. Der er tilknyttet en temperatur og en centrifugeringshastighed til programmerne, som kan ændres. Displayet viser også vaskecyklussens varighed.

6. **INDSTILLING AF VASKECYKLUS.** Brug de pågældende taster:

  **Ændring af temperatur og/eller centrifugering.** Maskinen viser automatisk den maksimale temperatur og centrifugeringshastighed for det indstillede program eller den seneste temperatur og centrifugeringshastighed, hvis de er kompatible med det valgte program. Ved at trykke på tasten  kan man mindske temperaturen helt ned til vask i koldt vand "OFF". Ved at trykke på tasten  kan man mindske centrifugeringshastigheden helt ned til helt at fravælge centrifugering "OFF". Hvis der trykkes igen på en af tasterne, gendannes indstillingerne for den maksimale værdi.
! Undtagelse: Ved valg af programmet 8 kan temperaturen maks. indstilles til 90°.

Indstilling af tørring

Ved det første tryk på knappen  indstiller maskinen automatisk det maks. tørreniveau i henhold til det valgte program. De efterfølgende tryk på tasten mindsker tørreniveauet og dermed også tørretiden, indtil tørringen er helt slået fra "OFF".

Der findes to typer tørring:

A - På grundlag af fugtigheden på tøjet til tørring:

Skabstørt : egned til tøj, som skal lægges på plads i skabet uden forudgående stryging.



Hængebart : ideel til tøj, som ikke skal være helt tørt.

Stryget : lettere fugtigt tøj, der er let at stryge.

B - På grundlag af tiden: fra 210' til 30'.

Hvis tøj mængden til vask og tørring er større end den størst mulige mængde, skal man udføre vasken, og når vaskecyklussen er afsluttet, dele tøj mængden og kun lægge én af bunkerne i tromlen. Herefter skal man følge fremgangsmåden for "Kun tørring". Gentag samme fremgangsmåde for den tilbageblevne bunke. Ved afslutningen af tørringen finder en afkølingsperiode sted.

Kun tørring

Tryk på tasten  for kun at udføre tørring. Efter at have valgt det ønskede kompatible program med typen af tøjet, der skal vaskes, kan man ved at trykke på tasten  fravælge vaskefasen og aktivere tørringen med det maksimale niveau for det valgte program. Det er muligt at ændre og indstille niveauet eller varigheden af tørringen ved at trykke på tørretasten . (Den er ikke kompatibel med programmerne 13 og 14).

Indstilling af forsinket start.

For at indstille til forsinket start af det valgte program skal man trykke på den pågældende tast, indtil den ønskede forsinkelse vises. Når denne tilvalgsfunktion er aktiveret, tænder symbolet  på displayet. Den forsinkede start annulleres ved at holde tasten trykket nede, indtil teksten "OFF" vises på displayet.

Ændring af vaskens egenskaber.

- Tryk på knappen for at aktivere tilvalgsfunktionen. Den pågældende kontrollampe tænder.
- Tryk på knappen igen for at slå funktionen fra. Lampen slukker.

! Hvis den valgte tilvalgsfunktion ikke kan anvendes til det indstillede program, blinker lampen og funktionen vil ikke blive aktiveret.

! Hvis den valgte tilvalgsfunktion ikke kan køre sammen med en tidligere indstillet tilvalgsfunktion, blinker lampen og der høres en lydalarm (3 bip), og det er så kun den anden funktion, der aktiveres. Lampen ud for den aktiverede funktion tænder.

! Funktionerne kan medføre ændring i den anbefalede mængde vasketøj og/eller vaskens varighed.

7. **START AF PROGRAM.** Tryk på tasten START/PAUSE. Den pågældende lampe tænder og lyser grønt, og lågen blokeres (symbolet BLOKERET LÅGE  lyser). For at ændre programmet under en igangværende vask, **skal man sætte vaskemaskinen på pause**, trykke på tasten START/PAUSE (kontrollampen START/PAUSE blinker langsomt orange). Vælg det ønskede program og tryk igen på tasten START/PAUSE. For at åbne lågen under en igangværende vask skal man trykke på tasten START/PAUSE. Hvis symbolet BLOKERET LÅGE  er slukket, er det muligt at åbne lågen. Tryk igen på tasten START/PAUSE for at genstarte programmet fra det punkt, hvor det blev afbrudt.
8. **AFSLUTNING AF PROGRAM.** Der vises meddelelsen "END" på displayet. Når symbolet for BLOKERET LÅGE  slukker, kan lågen åbnes. Åbn lågen, tag vasketøjet ud og sluk for maskinen.

! Hvis man ønsker at annullere en vask, der allerede er startet, skal man trykke på tasten . Vasken afbrydes og maskinen slukker.

Programmer og tilvalgsfunktioner

Programoversigt

Programmer	Program beskrivelse	Maks. temp. (°C)	Maks. hastighed (omdr./min.)	Tørring	Maksimal fyldning for tørringen (Kg)	Vaskemiddel og tilsætningsmidler				Maksimal fyldning for vasken (Kg)	Varighed
						Forvask	Vask	Skyllemiddel	Blegemiddel		
Specialprogrammer											
1	Sport	30°	600	●	4	-	●	●	-	4	Programmernes varighed vises på displayet.
2	Mørkvask	30°	800	●	3	-	●	●	-	5	
3	Tøj, der lugter (Bomuld)	60°	1000	●	3,5	-	●	●	-	3,5	
3	Tøj, der lugter (Syntetisk)	40°	1000	●	3,5	-	●	●	-	3,5	
4	Ultra Finvask	30°	0	●	1	-	●	●	-	1	
5	Uld: Til uld, kashmir osv.	40°	800	●	2	-	●	●	-	2	
6	Hurtigvask 30'	30°	800	●	3,5	-	●	●	-	3,5	
Standard											
7	Bomuld med forvask: Meget snavset hvidt vasketøj.	90°	1400	●	6	●	●	●	-	8	
8	Bomuld 60° (1): Meget snavsede hvide og resistente kulørte tekstiler.	60° (Max. 90°)	1400	●	6	-	●	●	-	8	
9	Syntetisk: Meget snavsede, resistente kulørte tekstiler.	60°	1000	●	4	-	●	●	-	4,5	
10	Farvet (2)	40°	1400	●	6	-	●	●	-	8	
11	Eco Bomuld 20°: Let snavset hvide og sarte kulørte tekstiler.	20°	1400	●	6	-	●	●	-	8	
12	Eco Syntetisk	20°	1000	●	6	-	●	●	-	8	
Automatisk											
13	Vask og Tør 45'	30°	1400	●	1	-	●	●	-	1	
14	AirFresh	-	-	●	1,5	-	-	-	-	-	
Delprogrammer											
	Skylning/Blegemiddel	-	1400	●	6	-	-	●	●	8	
	Centrifugering + Tømning	-	1400	●	6	-	-	-	-	8	
	Kun tømning *	-	OFF	-	-	-	-	-	-	8	

* Ved at vælge programmet og fravælge centrifugering udfører maskinen kun tømningen.

Vaskens varighed, der angives på displayet eller i vejledningen, er et skøn beregnet på baggrund af standardbetingelserne. Den faktiske tid kan variere afhængigt af en lang række faktorer såsom vandets temperatur og tryk, omgivelsesens temperatur, mængden af vaskemiddel, den konkrete mængde og type vasketøj samt fordelingen af vasketøjet og valget af tilvalgsfunktioner.

Til alle Test Institutes:

- 1) Kontrolprogrammer iht. En 50229 standarden. Indstil programmet 8 ved en temperatur på 60°C.
- 2) Langt uldprogram: Indstil programmet 10 ved en temperatur på 40° C.

Tilvalgsfunktioner

! Hvis den valgte tilvalgsfunktion ikke kan anvendes til det indstillede program, blinker lampen og funktionen vil ikke blive aktiveret.

Plettjern

Denne tilvalgsfunktion gør det muligt at vælge, hvor snavset tøjet er, så vasken bedst muligt kan fjerne pletter.

Niveauerne af snavs er følgende:

- **Mad**, til pletter fra fx mad og drikkevarer.
- **Arbejde**, til pletter fra fx fedt og blæk.
- **Outdoor**, til pletter fra fx mudder og græs.

! Vaskecyklussens varighed varierer alt efter den valgte type snavs.

Push&Wash+Dry



Med denne funktion kan man starte en automatisk vaske- og tørrecyklus, selv om maskinen er slukket, uden forinden at skulle trykke på ON/OFF-tasten, eller efter at have tændt maskinen, uden at have aktiveret nogle taster og/eller knapper (ellers deaktiveres programmet Push&Wash+Dry). For at starte cyklusen Push&Wash+Dry skal man trykke og holde knappen nede i 2 sekunder. En tændt lampe angiver, at cyklusen er startet. Vaske- og tørrecyklusen er egnet til bomuldstekstiler og syntetiske tekstiler og fungerer ved en vasketemperatur på 30° og en maks. centrifugeringshastighed på 1000 o./min. Under tørringen er den maksimale temperatur der opnås ca. 60 °C. Når programmet er færdigt, svarer den resterende fugtighed til “” niveauet. Maks. anbefalet påfyldning af vasketøj

Varigheden, der vises på displayet, er den maksimalt tilladte for cyklusen Push&Wash+Dry. Hvis der er fyldt mindre vasketøj i end det maksimalt tilladte eller med en fremherskende sammensætning af tøj i syntetisk materiale, vil cyklussens faktiske varighed være mindre.

Hvordan fungerer den?

1. Fyld vasketøjet i maskinen (bomuld og/eller syntetiske tekstiler) og luk lågen.
2. Hæld vaskemiddel og/eller tilsætningsmidler i.
3. Start programmet ved at trykke og holde tasten Push&Wash+Dry nede i 2 sekunder. Den pågældende lampe tænder og lyser grønt, og lågen blokeres (symbolet for blokeret låge lyser).

N.B.: Start af programmet vha. tasten Push&Wash+Dry aktiverer en automatisk vask- og tørrecyklus, der anbefales til bomuld og syntetiske tekstiler, som ikke kan indstilles.

4. Det er muligt at bruge det automatiske program til kun vask ved at fravælge tørringen. Tryk, efter tryk på tasten Push&Wash+Dry, på tørretasten , tørreikonet for “” niveau slukkes. Den maksimale fyldning for en enkelt vask er 4 kg. Det er ikke muligt at tilpasse programmet yderligere.

For at åbne lågen under en automatisk cyklus skal man trykke på tasten START/PAUSE. Hvis symbolet for blokeret låge er slukket, er det kun muligt at åbne lågen under vaskefasen. Tryk igen på tasten START/PAUSE for at genstarte programmet fra det punkt, hvor det blev afbrudt.

5. Når programmet er færdigt, lyser ordet END.

Skuffe til vaskemiddel

Et godt vaskeresultat afhænger også af korrekt dosering af vaskemidlet. Hvis man bruger for meget får man ikke et bedre vaskeresultat, og man forårsager skorpedannelse på vaskemaskinens inderside og medvirker til forurening af naturen.

! Benyt aldrig vaskemidler til vask i hånden, idet de danner for meget skum.

! Brug vaskemidler i pulverform til hvide bomuldstekstiler, forvask og vask ved temperaturer på over 60 °C.

! Følg anvisningerne på vaskemiddelemballagen.

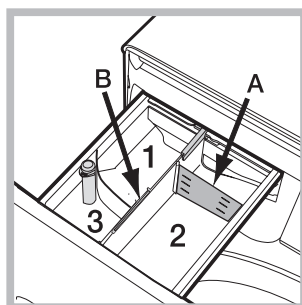

Træk skuffen til vaskemiddel ud og fyld vaskemiddel eller tilsætningsmiddel i ved at følge nedenstående fremgangsmåde:

Rum 1: Vaskemiddel til forvask (pulver)

Rum 2: Vaskemiddel til vask (pulver eller flydende)

Ved brug af flydende vaskemiddel anbefales det at anvende den medfølgende skillevæg **A** for korrekt dosering. Ved brug af vaskemiddel i pulverform skal man bruge skillevæggen i rummet **B**.

Rum 3: Tilsætningsmidler (skyllemiddel, etc.)

Overskrid ikke "max" niveauet på den midterste stift ved påfyldning af skyllemiddel.

Blegecyklus

Hvis man vil blege vasketøjet, skal man fylde vaskemaskinen og indstille programmet Skylning ☁️. Start maskinen, og vent, indtil den har taget den første gang vand ind (ca. 2 minutter). Sæt på pause ved tryk på knappen "Start/Pause" ▷⏸️, åbn vaskemiddelskuffen og hæld blegemidlet i (følg de anbefalede doser på emballagen) i vaskerummet, hvor der tidligere er monteret en skillevæg. Genstart cyklussen ved tryk på "Start/Pause" ▷⏸️.

Hvis det ønskes, kan man tilsætte blødgøringsmiddel i det pågældende rum i vaskemiddelskuffen.

Klargøring af vasketøjet

- Sorter vasketøjet på grundlag af:
 - tekstiltypen/symbolet på etiketten.
 - farverne: vask kulørte tekstiler adskilt fra hvide tekstiler.
- Tøm lommer og undersøg, at knapperne sidder fast.
- Overskrid aldrig de anførte mængder, der henviser til vægten på det tørre vasketøj; se "Programoversigt".

Hvor meget vejer vasketøjet?

- 1 lagen 400-500 g.
- 1 pudebetræk 150-200 g.
- 1 dug 400-500 g.
- 1 badekåbe 900-1.200 g.
- 1 håndklæde 150-250 g.

Særprogrammer

Sport (programmet **1**) er beregnet til vask af sportsbeklædning (træningstøj, sokker osv.), som kun er let snavset. For det bedste vaskeresultat tilrådes det ikke at fylde maskinen mere end angivet i "Programoversigt". Det anbefales at bruge flydende vaskemiddel og en dosering til halv fyldning.

Mørkvask: brug programmet **2** til vask af tøj i mørke farver. Programmet er udviklet til at bibeholde farverne med tiden. Det anbefales at bruge et flydende vaskemiddel, helst til mørke tekstiler.

Hvis du vælger tørrefunktionen efter vasken, udføres automatisk en skånsom tørring, der bevarer farverne på tøjet. Displayet viser niveauet 📊. Maks. last: 3 kg.

Tøj, der lugter: brug programmet **3** til vask af tekstiler, der lugter grimt (fx af røg, sved, friture). Programmet er udviklet til at fjerne dårlige lugte og bevare tekstilernes fibre. Det anbefales at vaske syntetiske tekstiler eller blandet tøj på 40° og resistente bomuldstekstiler på 60°.

Ultra Finvask: brug programmet **4** til vask af meget sarte tekstiler. Det anbefales at vende vrangen ud af tøjet inden vask. Det anbefales at bruge et flydende vaskemiddel til sarte tekstiler.

Ved kun at vælge den tidsindstillede tørrefunktion, udføres en særlig sart tørring efter endt vask, takket være en blid bevægelse og en luftstrøm ved en passende indstillet temperatur.

De anbefalede tider er:

1 kg syntetisk --> 150 min.

1 kg syntetisk og bomuld --> 180 min.

1 kg bomuld --> 180 min.

Tørregraden afhænger af mængden og af tekstilsammensætningen.

Uld: programmet "Uld" på denne vaskemaskine er blevet testet og godkendt af Woolmark Company til vask af uldtekstiler med mærkningen "håndvask", såfremt vasken udføres i henhold til instruktionerne på vaskemærkatet og anvisningerne fra maskinfabrikanten. (M1127)



Hurtigvask 30' (programmet **6**) denne cyklus er udviklet til vask af let snavset tøj på 30° (undtagen uld og silke) med en maks. mængde på 3 kg på kort tid: Programmet varer kun 30' og sparer således både energi og tid.

Farvet: brug programmet **10** til vask af tøj i lyse farver. Programmet er udviklet til at bibeholde farvernes kulør med tiden.

Eco Bomuld 20° (programmet **11**) er ideelt til vask af snavset bomuld. De gode præstationer, også ved koldvask, kan sammenlignes med en vask på 40° og garanteres af en mekanisme, der arbejder med variationer i hastigheden med gentagne og hyppige spidsværdier.

Eco Syntetisk (programmet **12**) er ideelt til blandede tekstiler (bomuld og syntetisk), som er moderat snavset. De gode præstationer, også ved koldvask, garanteres af en mekanisme, der arbejder med variationer i hastigheden i mellemliggende og faste intervaller.

Vask og Tør 45': brug programmet **13** til at vaske og tørre tøj (bomuld og syntetisk), der er let snavset på kort tid. Ved at vælge denne cyklus er det muligt at vaske og tørre op til 1 kg tøj på blot 45 minutter.

For et bedre vaskeresultat skal man bruge flydende vaskemiddel. Ærmer, krave og pletter skal forbehandles.

AirFresh (programmet **14**) er et ideelt program til at opfriske og fjerne dårlig lugt fra tøj i bomuldstekstiler og syntetiske tekstiler (maks. 1,5 kg) på 30 minutter, især røg, uden vaskefasen.

System til afbalancering af vasketøjet

Inden centrifugeringen udfører tromlen nogle omdrejninger ved en hastighed, der er lidt højere end under vask, for at undgå vibrationer og for at fordele tøjet ligeligt. Hvis tøjet efter gentagne forsøg stadig ikke af korrekt afbalanceret, foretager maskinen centrifugeringen ved en lavere hastighed end normalt. Hvis uligevægten er for stor, fordeler vaskemaskinen tøjet frem for at udføre centrifugeringen. For at opnå en bedre fordeling af tøjet og en korrekt afbalancering, tilrådes det at blande store og små stykker tøj.

Det kan hænde, at vaskemaskinen ikke fungerer. Inden der ringes til servicetjenesten (se "Servicetjeneste"), skal man kontrollere, at det ikke drejer sig om et problem, der nemt kan løses ved hjælp af nedenstående oversigt.

Fejl:

Vaskemaskinen tænder ikke.

Mulige årsager / Løsning:

- Stikket er ikke sat i stikkontakten, eller er ikke sat helt ind.
- Der er strømsvigt i huset.

Vaskecyklussen starter ikke.

- Lågen er ikke lukket rigtigt.
- Der er ikke trykket på tasten ON/OFF.
- Der er ikke trykket på tasten START/PAUSE.
- Vandhanen er ikke åben.
- Der er indstillet til forsinket start.

Vaskemaskinen tager ikke vand ind (på displayet meddelelsen "H2O").

- Slangen til vandforsyning er ikke tilsluttet vandhanen.
- Slangen er bøjet.
- Vandhanen er ikke åben.
- Der er ingen vandforsyning i huset.
- Der er ikke tilstrækkeligt tryk.
- Der er ikke trykket på tasten START/PAUSE.

Vaskemaskinen tager vand ind og tømmer vand ud samtidigt.

- Afløbsslangen er ikke monteret mellem 65 og 100 cm fra gulvet (se "Installation").
- Den frie ende af afløbsslangen er dækket af vand (se "Installation").
- Afløbet i væggen er ikke forsynet med udluftningshul.

Hvis problemet ikke er blevet løst efter denne kontrol, skal vandhanen lukkes og vaskemaskinen slukkes. Ring til servicecenteret. Hvis boligen ligger på en høj etage, er der risiko for, at der opstår hævert-forstyrrelser, således at vaskemaskinen tager vand ind og tømmer vand ud samtidigt. Denne form for forstyrrelse afhjælpes ved montering af specielle anti-hævertventiler, der kan købes i almindelig handel.

Vaskemaskinen tømmer ikke vandet ud og centrifugerer ikke.

- Programmet udfører ikke tømning af vandet. På nogle programmer skal udtømningen af vandet ske manuelt.
- Afløbsslangen er bøjet (se "Installation").
- Afløbet er tilstoppet.

Vaskemaskinen vibrerer kraftigt under centrifugeringen.

- Tromlen er ikke blevet frigivet korrekt i forbindelse med installering af vaskemaskinen (se "Installation").
- Maskinen står ikke plant (se "Installation").
- Maskinen står for tæt op ad møbler og muren (se "Installation").

Der kommer vand ud fra vaskemaskinen.

- Slangen til vandforsyning er ikke korrekt strammet (se "Installation").
- Skuffen til vaskemiddel er tilstoppet (for rengøring se "Vedligeholdelse").
- Afløbsslangen er ikke fastgjort korrekt (se "Installation").

Kontrollamperne for "Tilvalgsfunktioner" og START/PAUSE blinker hurtigt, og displayet viser en fejlkode (f.eks. F-01, F-...).

- Sluk for maskinen, tag stikket ud af stikkontakten, vent i ca. 1 minut og tænd den igen.
Hvis fejlen varer ved, skal man kontakte servicecenteret.

Der dannes for meget skum.

- Vaskemidlet er ikke egnet til vaskemaskiner (der skal stå "til maskinvask", "til vask i hånden eller maskinvask", eller tilsvarende).
- Der er fyldt for meget vaskemiddel i.

Push&Wash+Dry aktiveres ikke.

- Efter at have tændt maskinen aktiveres en anden kommando end Push&Wash+Dry. Sluk maskinen og tryk på knappen Push&Wash+Dry.

Vaskemaskinen tørrer ikke.

- Stikket er ikke sat i stikkontakten, eller er ikke sat helt ind.
- Der er strømsvigt i huset.
- Lågen er ikke lukket korrekt.
- Der er indstillet forsinket start.
- Knappen for TØRRING er indstillet på OFF.

Servicejeneste

DK

Inden der ringes til Servicetjenesten:

- Kontroller, om du selv kan udbedre fejlen (se "*Fejl og afhjælpning*");
- Start programmet igen for at undersøge om fejlen er blevet udbedret;
- Hvis ikke, skal man kontakte det Tekniske Servicecenter.

! Tilkald aldrig uautoriserede teknikere.

Oplys venligst:

- Type af fejl;
- Maskinmodellen (Mod.);
- Serienummer (S/N).

Disse oplysninger finder man på typeskiltet, der sidder bag på vaskemaskinen og nederst foran, hvis man åbner lågen.

!  Dette symbolet minner på om å lese denne bruksanvisningen.

NO

NO

Norsk

XWDE 861480

Innholdsfortegnelse

Installasjon, 44-45

Oppakning og Nivåregulering
Vann og elektrisk tilkobling
Første vaskesyklus
Tekniske data

Vedlikehold og ettersyn, 46

Koble fra vann og strøm
Rengjøre vaskemaskinen
Rengjøre vaskemiddelskuffen
Hvordan ta vare på vasketrommelen
Rengjøre pumpen
Kontrollere inntaksslangen

Forholdsregler og råd, 47

Generell sikkerhet
Kassering

Beskrivelse av vaskemaskinen, 48-49

Kontrollpanel
Skjerm

Hvordan utføre en vaske- eller tørkesyklus, 50

Programmer og funksjonsalternativer, 51-52

Programtabell
Vaskealternativer
Push&Wash+Dry

Vaskemiddel og tøy, 53-54

Vaskemiddelskuff
Blekesyklus
Gjøre klart tøyet
Spesialprogrammer
Balansesystem for lasten

Feil og løsninger, 55

Assistanse, 56

Installasjon

NO

! Det er viktig å ta godt vare på håndboken for å ha den klar for senere behov. Ved salg, overdragelse eller flytting, må veiledningen følge med vaskemaskinen slik at den nye eieren kan få all informasjon om funksjon og relevante advarsler.

! Les anvisningene nøye: Disse gir viktig informasjon om installasjon, bruk og sikkerhet.

Oppakning og Nivåregulering

Utpakning

1. Pakk ut vaskemaskinen.
2. Kontroller at vaskemaskinen ikke har blitt påført skader under transporten. Hvis den er skadet, må den ikke tilkoples, men kontakt forhandleren.

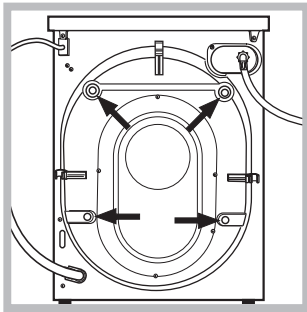

3. Fjern de fire beskyttelsesskruene brukt for transporten og gummidelen med tilhørende avstandsstykke plassert på baksiden (se figur).

4. Lukk igjen hullene med plastpluggene som følger med.
5. Ta vare på alle delene: Skal vaskemaskinen transporteres må de monteres igjen.

! Emballasjen er ikke leketøy for barn.

Nivåregulering

1. Installer vaskemaskinen på et flatt og hardt gulv, uten å støtte den inntil vegger, møbler eller annet.

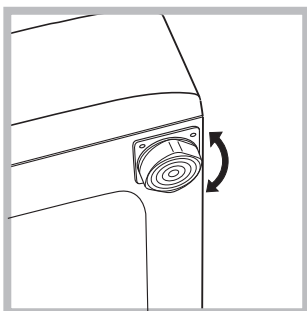

2. Hvis gulvet ikke er helt vannrett, må feilene utjevnes ved å løsne eller stramme til de fremre føttene (se figur). Hellingsvinkelen som målt på benkeflaten oppå vaskemaskinen, må ikke overstige 2°.

En nøyaktig Nivåregulering gir støtte til maskinen, og vibrasjoner, støy og flyttinger unngås mens den er i funksjon. Hvis det ligger teppe på gulvet, må føttene reguleres slik at det er nok plass under vaskemaskinen for ventilasjon.

Vann og elektrisk tilkobling

Tilkobling av slangen for vanninntak

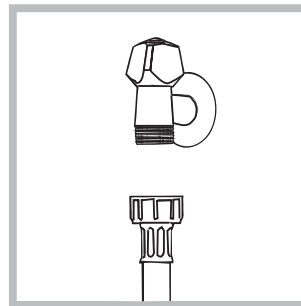

1. Kople inntaksslangen ved å skru den til en kaldtvannskran med gjengetut $\frac{3}{4}$ gass (se figuren). Før tilkoplingen, la vannet renne helt til det renner rent vann.

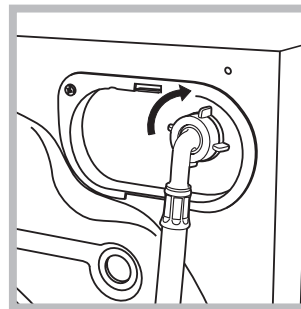

2. Kople inntaksslangen til vaskemaskinen ved å stramme den til vannuttaket opp til høyre på baksiden (se figur).

3. Pass på at røret ikke bøyes eller innsnevres.

! Vanntrykket fra kranen må befinne seg mellom de ytterverdiene angitt i tabellen over tekniske egenskaper (se neste side).

! Hvis inntaksslangen ikke er lang nok, kontakte en spesialforretning eller en godkjent tekniker.

! Bruk aldri en allerede brukt slange.

! Bruk de slangene som følger med maskinen.

Tilkopling av utløpsslangen

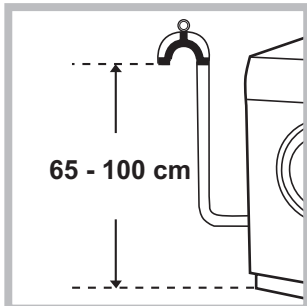

Kople utløpsslangen til et avløpsrør eller et avløp i veggen som ligger mellom 65 og 100 cm fra gulvet uten å bøye den.

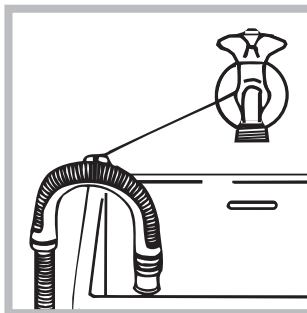

Eventuelt kan man legge utløpsslangen på kanten av vasken eller badekaret og binde skinnen (som du kan få kjøpt gjennom Kundeservice) fast til kranen (se figur). Den frie enden av utløpsrøret må ikke

ligge nedsenket i vann.

! Det frarådes å bruke forlengingsslang, men dersom det er helt nødvendig må forlengelsen ha den samme diameteren som originalslangen, og må ikke være lenger enn 150 cm.

Elektrisk tilkobling

Før man fører inn støpslet i veggkontakten, må man forsikre seg om at:

- at stikkkontakten er jordet og i samsvar med gjeldende lover.
- at stikkkontakten tåler maksimalt strømuttak for maskinen, som beskrevet i tabellen over tekniske data (se på siden),
- at spenningen på strømforsyningen er innenfor de verdiene angitt i tabellen over tekniske data (se på siden).
- at stikkkontakten passer til vaskemaskinens støpsel. I motsatt fall må stikkkontakten eller støpslet byttes ut.

! Vaskemaskinen må ikke installeres utendørs, selv ikke dersom området er beskyttet, fordi det er veldig farlig å utsette den for regn og uvær.

! Når vaskemaskinen er installert må stikkkontakten være lett tilgjengelig.

! Ikke bruke skjøteledninger og forgreningskontakter.

! Kabelen må ikke bøyes eller utsettes for trykk.

! Nettkabelen må kun byttes ut av godkjente teknikere.

Vær oppmerksom! Produsenten fraskriver seg ethvert ansvar dersom disse forskriftene ikke overholdes.

Første vaskesyklus

Etter installasjonen, og før bruk, utføre en vaskesyklus med vaskemiddel og uten tøy, ved å stille inn programmet "Selvrensjøring" (se "Rengjøre vaskemaskinen").

Tekniske data

Modell	XWDE 861480
Mål	bredde 59,5 cm høyde 85 cm dybde 54 cm
Kapasitet	1 til 8 kg for vasken; 1 til 6 kg for tørkingen
Elektrisk tilkobling	se merkeskiltet med tekniske egenskaper som er plassert på maskinen
Vanntilkobling	maksimumstrykk 1 MPa (10 bar) minimumstrykk 0,05 MPa (0,5 bar) trommelens kapasitet 58 liter
Sentrifugehastighet	opp til 1400 omdreininger i minuttet
Kontrollprogrammer i henhold til EN 50229 standarden	vasken: program 8; temperatur 60°C; utført med 8 kg tøy. Tørking: Velg vaskeprogram 8 og innstill "☰" tørkenivå for begge tøyvaskene. Første gang du tørker må du bruke nominell tøymengde.
 	Dette apparatet er i overensstemmelse med følgende europeiske direktiver: - EMC 2014/30/EU (Elektromagnetiske kompatibilitet) - 2012/19/EU - WEEE - LVD 2014/35/EU (Lavspenning)

Vedlikehold og ettersyn

NO

Koble fra vann- og strøm

- Steng vannkranen etter hver vask. På denne måten begrenses slitasjen på vaskemaskinens vannsystem, og faren for lekkasjer unngås.
- Trekk støpslet ut av stikkontakten når du rengjør vaskemaskinen og under vedlikeholdsarbeid.

Rengjøre vaskemaskinen

- Utsiden og gummidelene kan vaskes med en klut dyppet i lunkent såpevann. Ikke bruke løsemidler eller slipemidler.
- Vaskemaskinen er utstyrt med et program for "Selvrensing" av de innvendige delene, som skal utføres **uten noen som helst form for last i trommelen**.

Vaskemiddelet (med en mengde tilsvarende 10% den som anbefales for lite skitne plagg) eller spesifikke flekkjernere for rengjøring av vaskemaskinen, kan benyttes i vaskeprogrammet. Det anbefales å utføre rengjøringsprogrammet hver 40. vaskesyklus. For å sette i gang programmet trykk samtidig på tastene **A** og **B** i 5 sekunder (se figur). Programmet vil starte automatisk og vil ha en varighet på cirka 70 minutter. For å starte syklusen trykk på tasten START/ PAUSE.

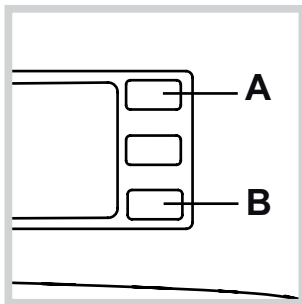

Rengjøring vaskemiddelskuffen

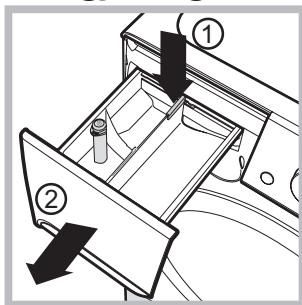

For å trekke ut skuffen, trykk først på spaken (1) og trekk den utover (2) (se figuren). Vask den under rennende vann; denne typen rengjøring må utføres ofte.

Hvordan ta vare på vasketrommelen

- La alltid vaskeluken stå litt åpen for å unngå at det oppstår vond lukt.

Rengjøre pumpen

Vaskemaskinen er utstyrt med en selvrensende pumpe som er vedlikeholdsfri. Det kan allikevel hende at små gjenstander (mynter, knapper) faller ned i forkammeret som beskytter pumpen og som er plassert nederst på pumpen.

! Pass på at vaskesyklusen er ferdig og trekk ut støpslet.

For å få adgang til forkammeret:

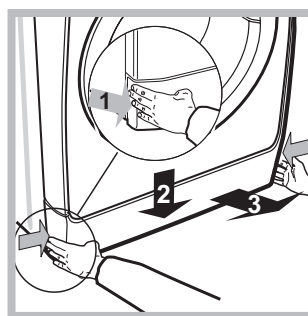

1. Fjern dekselpanelet på forsiden av vaskemaskinen ved å trykke mot midten, og skyv deretter nedover fra begge sidene og trekk panelet ut (se figuren).

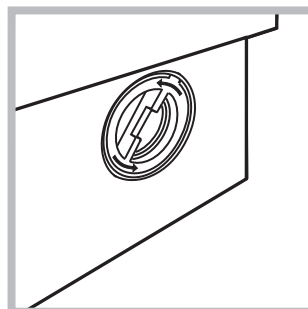

2. Løsne lokket fullstendig ved å vri det mot urviseren (se figuren): Det er normalt at det renner ut litt vann.

3. Rengjøre innsiden nøye.
4. Skru lokket på plass igjen.
5. Sett panelet tilbake, forsikre deg først om at hektene er festet i riktige hemper, før det trykkes fast på maskinen.

Kontrollere inntaksslangen

Kontrollere inntaksslangen minst én gang i året. Dersom den har sprukket eller revnet må den byttes ut: Høyt trykk under vask kan føre til at den plutselig sprekker.

! Bruk aldri en allerede brukt slange.

! Vaskemaskinen er prosjektert og konstruert i samsvar med internasjonale sikkerhetsstandarder. Disse advarslene gis av sikkerhetsmessige årsaker og må leses nøye.

Generell sikkerhet

- Dette apparatet er utviklet kun for privat bruk i hjemmet.
- Dette apparatet kan brukes av barn fra åtteårsalderen og av personer med nedsatte sanse-, fysiske og mentale evner, eller personer uten erfaring eller kunnskap, på betingelse av at de holdes under oppsyn eller de har blitt forklart hvordan apparatet skal brukes på en trygg måte, og at de er klar over risikoene det innebærer. Man må ikke tillate at barn leker med apparatet. Barn skal ikke vedlikeholde eller rengjøre apparatet uten oppsyn.
 - Ikke tørk plagg som ikke er vasket.
 - Klær som er tilsmusset av stoffer som fritureolje, neglelakkfjerner, sprit, bensin, drivstoff, flekkfjerner, terpentin, voks og stoffer for å fjerne det må vaskes i varmt vann med en større mengde vaskemiddel før de tørkes i tørketrommelen.
 - Gjenstander som skumgummi (lateksskum), dusjletter, vanntette tekstiler, artikler med en side i gummi og klær eller tøy med deler i lateksskum må ikke tørkes i tørketrommelen.
 - Tøymykner eller lignende produkter må brukes i samsvar med produsentens anvisninger.
 - Slutten av en tørkesyklus foregår uten varme (avkjølingssyklus) for å sikre at tøyet ikke ødelegges.

ADVARSEL: Stans aldri tørketrommelen før tørkeprogrammet er ferdig. I dette tilfellet må alle klærne tas hurtig ut av tørketrommelen og henges opp for at de skal kjøles raskt ned.

- Ikke ta på maskinen med bare ben, eller med våte eller fuktige hender eller ben.
- Ikke trekk i ledningen for å trekke støpselet ut av stikkkontakten, men ta godt tak i støpselet.
- Ikke åpne vaskemiddelskuffen mens maskinen er i funksjon.
- Ikke ta på avløpsvannet, fordi det kan være veldig varmt.
- Ikke bruk kraft på vaskeluken: Det kan skade sikkerhetsmekanismen som beskytter mot tilfeldige åpninger.
- Ved feil må du ikke røre de innvendige mekanismene for å prøve og reparere.
- Kontrollerer alltid at barn ikke oppholder seg i nærheten av maskinen i bruk.
- Under vask kan vaskeluken bli varm.
- Dersom vaskemaskinen må flyttes, må to eller tre personer gjøre det veldig forsiktig. Dette må aldri gjøres alene fordi maskinen er svært tung.
- Før det legges tøy inn i trommelen må du kontrollere at den er tom.
- Ikke tørk tøy som er vasket med brannfarlige produkter (f.eks. trikloretylen).
- Ikke tørk skumgummi eller lignende.
- Pass på at vannkranen er åpen under tørking.
- Tøm lommene for gjenstander som f.eks. sigarettene og fyrstikker.
- Barn under 3 år skal holdes unna tørketrommelen med mindre de er under konstant oppsyn.

Kassering

- Kassering av emballasjematerialet:
 - Hold deg til lokale forskrifter, slik at emballasjen kan brukes om igjen.
- Det europeiske direktivet 2012/19/EU (WEEE) om elektriske og elektroniske apparater, foreskriver at hvitevarer ikke må avsettes sammen med vanlig husholdningsavfall. Kasserte apparatet på samles inn særskilt for å øke gjenbruk og resirkulering av materialene som de er laget av, og hindre skader på helse og miljø. Symbolet med avfallsdunk med kryss over er satt på alle produkter for å minne om kravet om separat innsamling. For ytterligere opplysninger om korrekt avfallsbehandling av hvitevarer kan man henvende seg til det lokale renholdsverket eller til forhandlerene.

NO

Beskrivelse av vaskemaskinen

NO

Kontrollpanel

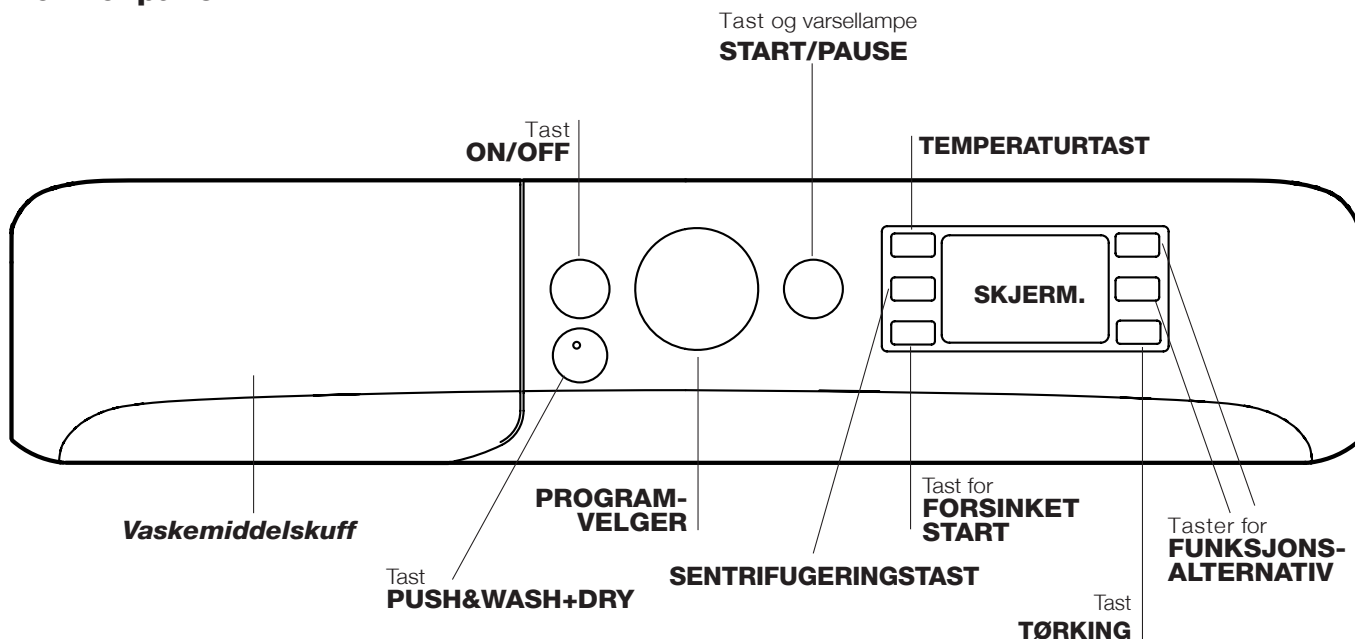

Vaskemiddelskuff: for påfylling av vaskemidler og ekstramidler (se "Vaskemidler og tøy").

Tast **ON/OFF** : trykk kort på tasten for å slå maskinen av eller på. Varsellampen START/PAUSE som blinker sakte med grønt farge angir at maskinen er slått på. For å slå av vaskemaskinen mens den vasker må man holde inne knappen lengre tid, cirka 3 sek.; et kort eller tilfeldig trykk vil ikke gjøre det mulig å slå av maskinen. Dersom du slår av maskinen mens vask er i gang, vil denne vaskesyklusen slettes.

Tast **PUSH&WASH+DRY**: (se "Programmer og funksjonsalternativer").

PROGRAMVELGER: For å stille inn det programmet som er best egnet (se "Programtabellen").

Taster for **FUNKSJONSALTERNATIV:** For å velge blant de tilgjengelige funksjonsalternativene. Varsellampen som hører til det valgte alternativet vil forbli tent.

Tast **TEMPERATUR** : Trykk for å redusere eller koble ut temperaturen. Verdien vises på skjermen.

Tast **SENTRIFUGE** : Trykk for å redusere eller koble sentrifugen fullstendig ut. Verdien vises på skjermen.

Tast **FØRSINKET START** : Trykk for å stille inn en forsinket start på det valgte programmet. Forsinkelsen vil vises på skjermen.

Tast **TØR KING** : trykk på denne tasten for å redusere eller utelukke tørkingen. Tørkenivået eller -tiden som du har valgt vises på displayet (se "Hvordan utføre en vaske- eller tørkesyklus").

Tast og varselampe for **START/PAUSE** : når den grønt varselampen blinker langsomt, trykk på tasten for å starte vasken. Når vaskesyklusen er i gang vil varselampen tennes helt. For å ta en pause i vaskeprogrammet trykker man på nytt på tasten, varselampen vil blinke med mørk oransje farge. Hvis symbolet  ikke er tent, kan luken åpnes. For å starte opp vaskeprogrammet igjen fra der det ble stanset, trykk enda en gang på tasten.

Modus for stand by

Denne vaskemaskinen er, i samsvar med de nye forskriftene for energibesparelse, utstyrt med et selvslukkende system (stand by) som trår i kraft etter 30 minutter der maskinen ikke er i bruk. Trykk kort på tasten ON/OFF og vent til maskinen settes i gang igjen.

Forbruk i off-modus: 0,5 W

Forbruk i Left-on: 8 W

Skjerm

NO

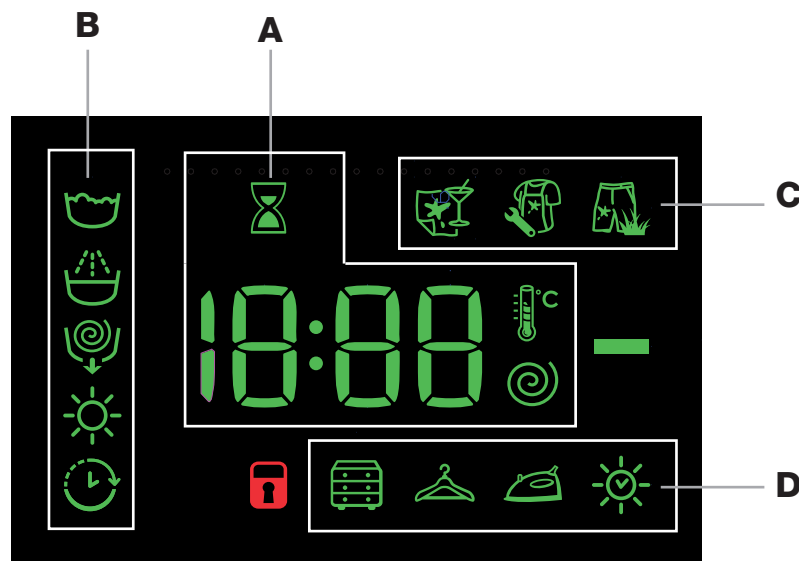





Skjermen er nyttig for å programmere vaskemaskinen og gir utallige opplysninger.

I del **A** vises varigheten til de forskjellige programmene som kan benyttes og ved igangsatt syklus hvor lang tid det er igjen av den. I tilfelle en FORSINKET START er lagt inn, vises tiden som er igjen til start av valgt program.

Når man trykker på den respektive tasten, vises dessuten maksimumsverdiene for sentrifugeringshastigheten, temperaturen og tørketiden som maskinen kan bruke, avhengig av det valgte programmet eller de sist valgte verdiene, hvis disse er forenlige med det valgte programmet.

Timeglasset blinker mens maskinen bearbejder dataene for det valgte programmet. Etter maksimalt 10 minutter etter start vil ikonet  lyse fast og definitiv gjenværende tid vises. Ikonet "timeglass" vil slukkes etter cirka 1 minutt fra visning av definitiv gjenværende tid.

I delen **B** vises "vaskefasene" som finnes for valgt syklus og med igangsatt program "vaskefasene" som pågår:

-  Vask
-  Skylling
-  Sentrifugering/Tømming
-  Tørking

Symbolet "forsinket start"  som lyser angir at på skjermen vises innlagt verdi for "forsinket start".

I seksjon **C** finner man de tre forskjellige nivåene for vaskefunksjonene.

I del **D** finner man ikonene for de tre tørkenivåene og ikonet  som tennes når man legger inn en tidsbestemt tørking.

Varsellampe **LÅST VASKELUKE**

Det tente symbolet angir at vaskeluken er blokkert. For å unngå skader er det nødvendig å vente til varsellampen slukkes før vaskeluken åpnes.

For å åpne luken mens en vaskesyklus er i gang, trykk på tasten START/PAUSE; Hvis symbolet **LÅST VASKELUKE**  er slukket, er det mulig å åpne luken.

Hvordan utføre en vaske- eller tørkesyklus

NO

Hurtigprogrammering

- 2. LEGG INN TØYET.** Åpne vaskeluken. Legg inn tøyet og vær forsiktig så du unngår å fylle opp mer enn det som er angitt i programtabellen på neste side.
- 3. MÅL OPP VASKEMIDDEL.** Trekk ut vaskemiddelskuffen og hell vaskemiddelet i riktig rom som beskrevet i avsnittet "Vaskemidler og tøy".
- 4. LUKK VASKELUKEN.**

Tradisjonell programmering

- 1. SLÅ PÅ MASKINEN.** Trykk på tasten ; varsellampen START/PAUSE blinker langsomt med grønt farge.
- 2. LEGG INN TØYET.** Åpne vaskeluken. Legg inn tøyet og vær forsiktig så du unngår å fylle opp mer enn det som er angitt i programtabellen på neste side.
- 3. MÅL OPP VASKEMIDDEL.** Trekk ut vaskemiddelskuffen og hell vaskemiddelet i riktig rom som beskrevet i avsnittet "Vaskemidler og tøy".
- 4. LUKK VASKELUKEN.**
- 5. VELG PROGRAM.** Vri PROGRAMVELGEREN til du har valgt ønsket program; til dette er det knyttet en temperatur og en sentrifugehastighet som kan endres. På skjermen vises vaskesyklusens varighet.
- 6. BRUKERTILPASNING AV VASKESYKLUSEN.** Bruk de egnede tastene:



Endre temperaturen og/ eller

sentrifugen. Maskinen vil automatisk vise den maksimale temperaturen og sentrifugehastigheten egnet til det valgte programmet, eller de siste som er valgt hvis de er forenlige med programmet som er valgt. Ved å trykke på tasten  vil vasketemperaturen reduseres helt til kaldtvannsvasken "OFF". Ved å trykke på tasten  vil sentrifugehastigheten minkes helt til sentrifugering utelukkes "OFF". Et ytterligere trykk på tastene vil føre verdiene tilbake til de opprinnelige maksimumsverdiene.
! Unntak: Dersom man velger programmet 8 Hvit kan temperaturen økes inntil 90°.

Innstille tørkingen

Når du trykker en gang på tasten  vil maskinen automatisk velge det maksimale tørkenivå egnet til det valgte programmet. Når du trykker videre på tasten reduseres nivået, og deretter tørketiden helt til tørkingen utelukkes "OFF".

Det finnes to typer tørking:

A - På grunnlag av fuktighetsnivået til klærne som tørkes:



Skap tørt : passer for klesvask som skal legges i skapet uten behov for å strykes.

Henge : ideelt for de plaggene som ikke trenger å tørkes fullstendig.

Stryke : lett fuktige klær, enkle å stryke. **B** - På grunnlag av tid: Fra **210** til **30** minutter.

Hvis vaskelasten som skal vaskes og tørkes er mye større enn maks. oppgitt last, utfør vaskesyklusen, og når syklusen er fullstendig, del opp plaggene i grupper og legg noen tilbake i trommelen. Ved dette punktet følges instruksene som finnes for "**Kun tørking**". Gjenta denne prosedyren for resten av lasten. En nedkjølingsperiode som alltid legges til slutten av hver tørkesyklus.

Kun tørking

Trykk på tasten  for bare tørking. Når du har valgt ønsket program som egner seg for tøyet du skal behandle, og du trykker på tasten , kobles vaskefasen ut og det høyeste tørkenivået for det valgte programmet settes igang. Det er mulig å endre og legge inn tørkenivået eller -varigheten ved å trykke på tørketasten . (Kan ikke brukes sammen med program 13 og 14).

Stille inn en forsinket start.

For å stille inn en forsinket oppstart av det valgte programmet, må du trykke på den respektive tasten for dette helt til du får opp tiden for ønsket forsinkelse. Når dette alternativet er aktivert, lyser symbolet  på skjermen. For å fjerne den forsinkede oppstarten trykk på tasten helt til teksten "OFF" kommer til syne på skjermen.

Endre syklusens egenskaper.

- Trykk på tasten for å sette funksjonsalternativet i gang. Den tilhørende varsellampen til knappen tennes.
- Trykk enda en gang på tasten for å deaktivere funksjonsalternativet, varsellampen vil slukkes.

! Dersom det valgte alternativet ikke kan kombineres med det programmet som er stilt inn, vil varsellampen blinke og alternativet vil ikke bli aktivert.

! Hvis den valgte funksjonen ikke er forenlig med en tidligere valgt funksjon, vil varsellampen begynne å blinke og du vil høre en varsellyd (3 signaler). I dette tilfellet aktiveres bare den siste funksjonen. Varsellampen for den aktiverte funksjonen tennes.

! Alternativene kan variere anbefalt last og/eller syklusens varighet.

- 7. START AV PROGRAMMET** Trykk på tasten START/PAUSE. Den tilhørende varsellampen vil bli tent og lyse grønt, og vaskeluken blokkeres (symbolet for LUKE BLOKKERT  tennes). For å endre et program mens en vaskesyklus er i gang, **sett vaskemaskinen i pause** ved å trykke på knappen START/PAUSE (varsellampen START/PAUSE vil blinke langsomt med mørk oransje farge); velg deretter ønsket vaskesyklus og trykk enda en gang på tasten START/PAUSE. For å åpne luken mens en vaskesyklus er i gang, trykk på START/PAUSE; Hvis symbolet LÅST VASKELUKE  er slukket, er det mulig å åpne luken. Trykk enda en gang på knappen START/PAUSE, for å starte programmet opp fra der det ble stanset.
- 8. PROGRAMSLUTT.** Programslutt angis av teksten "END" på skjermen. Når symbolet BLOKKERT LUKE  slukkes vil det være mulig å åpne luken. Åpne luken, ta ut tøyet, og slå av maskinen.

! Dersom du ønsker å slette en syklus som allerede er i gang, trykk tasten  og hold den inne i flere sekunder. Syklusen vil da avbrytes og maskinen vil slå seg av.

Programmer og funksjonsalternativer

Programtabell

Programmer	Programbeskrivelse	Maks-temp. (°C)	Maks. hastighet (omdreininger per minutt)	Tørring	Maks. tøy-mengde for tørking (kg)	Vaskemidler og ekstramidler				Maks. tøy-mengde for vask (kg)	Syklusens varighet	
						Forvask	Vask	Tøymyk-ner	Bleke-middel			
Spesialprogrammer												
1	Sport Light	30°	600	●	4	-	●	●	-	4	Det er mulig å kontrollere vaskesprogrammenes varighet på skjermen.	
2	Mørke	30°	800	●	3	-	●	●	-	5		
3	Luktfjerning (Bomull)	60°	1000	●	3,5	-	●	●	-	3,5		
3	Luktfjerning (Syntetisk)	40°	1000	●	3,5	-	●	●	-	3,5		
4	Finvask	30°	0	●	1	-	●	●	-	1		
5	Ull: for ull, kasjmir, osv.	40°	800	●	2	-	●	●	-	2		
6	Hurtigvask 30'	30°	800	●	3,5	-	●	●	-	3,5		
Standard												
7	Bomull med forvask: Hvitt tøy som er svært skittent.	90°	1400	●	6	●	●	●	-	8		
8	Bomull Standard 60° (1): Kraftig hvitt og kulørt tøy som er svært skittent.	60° (Max. 90°)	1400	●	6	-	●	●	-	8		
9	Syntetisk: Kraftig skitne slitesterke farger.	60°	1000	●	4	-	●	●	-	4,5		
10	Farget (2)	40°	1400	●	6	-	●	●	-	8		
11	Eco Bomull 20°: Lite skittent hvitt tøy og lyse farger.	20°	1400	●	6	-	●	●	-	8		
12	Eco Syntetisk	20°	1000	●	6	-	●	●	-	8		
Automatisk												
13	Vask & Tørk 45'	30°	1400	●	1	-	●	●	-	1		
14	AirFresh	-	-	●	1,5	-	-	-	-	-		
Delprogrammer												
	Skylling/Blekemiddel	-	1400	●	6	-	-	●	●	8		
	Sentrifugering + Tømming	-	1400	●	6	-	-	-	-	8		
	Kun tømming *	-	OFF	-	-	-	-	-	-	8		

* Velger du -programmet, og utelukker sentrifugen, vil maskinen kun tomme ut vannet.

Lengden på vaskesyklusen, som angis på skjermen eller i anvisningen, er et overslag basert på standard forhold. Den virkelige tiden kan variere på grunnlag av flertallige faktorer, så som temperatur og vanntrykk i innførsel, romtemperatur, mengde vaskemiddel, mengde og type klær som vaskes, hvordan klærne er lastet inn, samt ekstra valgmuligheter som er valgt.

For alle testinstiteter:

- 1) Testvaskesykluse i overensstemmelse med bestemmelse EN 50229: Still inn vaskesyklus 8, med en temperatur på 60°C.
- 2) Lang vaskesyklus for bomullstoffer: Still inn vaskesyklus 10, med en temperatur på 40°C.

Vaskealternativer

! Dersom det valgte alternativet ikke kan kombineres med det programmet som er stilt inn, vil varsellampen blinke og alternativet vil ikke bli aktivert.

Flekkfjerning

Denne funksjonen gjør det mulig å tilpasse vaskesyklusen etter hvilken type flekker tøyets har. Slik får man optimal flekkfjerning. Dette kan være flekker fra:

- **Mat**, f. eks. fra forskjellige matvarer og drikke.
- **Arbeid**, f.eks. fett- og blekkflekker.
- **Outdoor**, f.eks. gjørme-, gress- og grønnskeflekker.

! Vaskesyklusens varighet avhenger av hva slags flekkfjerning man har valgt.

Push&Wash+Dry



Denne funksjonen gjør det mulig å starte en automatisk vaske- og tørkesyklus selv om maskinen er slått av, uten å måtte trykke først på ON/OFF-tasten, eller hvis maskinen allerede har startet, uten å ha trykket på noen andre taster og/eller innstillingstaster (i motsatt fall kobles Push&Wash+Dry ut). For å starte Pus &Wash+Dry-syklusen, trykker du på tasten og holder den i 2 sekunder. Kontrollampen viser at syklusen har startet. Denne vaske- og tørkesyklusen er ideell for bomullstøy og syntetisk tøy, da den vasker med en temperatur på 30° og sentrifugerer med maks. 1000 omdr./min. Under tørkingen stiger maksimumstemperaturen til ca. 60°C. Når programmet er avsluttet har man en restfuktighet som i “” tøy. Anbefalt maks. tøymengde 3kg.

Displayet viser den lengste mulige tiden for Push&Wash+Dry-syklusen. Hvis det legges mindre enn maksimum tillatt tøymengde i maskinen, eller hvis det hovedsakelig er syntetisk tøy, vil den faktiske syklustiden bli kortere.

Hvordan fungerer den?

1. Legg tøyet inn i maskinen (bomull og/eller syntetisk) og lukk døren.
2. Ha i vaskemiddel og/eller andre tilsetninger.
3. Start programmet ved å trykke på Push&Wash+Dry-tasten og holde den i 2 sekunder. Varsellampen tennes med et grønt lys, og døren til vaskemaskinen låses (symbolet for låst dør lyser).

NB! Når programmet startes med Push&Wash+Dry, setter den i gang en automatisk vaske- og tørkesyklus som anbefales for bomull og syntetiske stoffer, men som ikke kan egendefineres.

4. Det er mulig å bruke det automatiske programmet bare til vask, uten tørking. Etter at du har trykket på Push&Wash+Dry-tasten, trykker du på tørketasten . Ikonet for “” tørking slukker. Maks. tøymengde for bare vask, er 4 kg. Programmet kan ikke egendefineres ytterligere.

Trykk på START/PAUSE for å åpne døren mens den automatiske syklusen er i gang. Døren kan kun åpnes hvis dørlåssymbolet er slukket og vaskesyklusen er igang. Trykk igjen på START/PAUSE-tasten for å starte programmet igjen fra der det ble stanset.

5. Når programmet er avsluttet lyser END.

Vaskemiddelskuff

Et godt vaskeresultat avhenger også av en riktig dosering av vaskemiddelet. Bruk av for mye vaskemiddel gir ikke en mer effektiv vasking, men fører til avsetninger i vaskemaskinens innvendige deler og forurenses naturen.

! Ikke bruk vaskemidler for håndvask, siden disse skaper for mye skum.

! Bruk vaskepulver for hvitt bomullstøy og til forvask og for vask ved temperaturer høyere enn 60° C.

! Følg anvisningene som gis på vaskemiddelets forpakning.

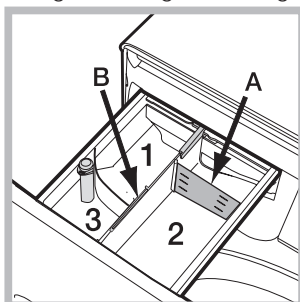

Trekk ut vaskemiddelskuffen og fyll på vaskemiddel eller tilsetningsmiddel som oppgitt nedenfor.

I kammer 1: Vaskemiddel for forvask (pulver)

I kammer 2: (pulver eller flytende)



I tilfelle det benyttes et flytende vaskemiddel anbefales det å sette inn skilleveggen **A** som følger med for korrekt dosering. For bruk av pulvervaskemiddel sett skilleveggen inn i spor/ rom **B**.

I kammer 3: Tilsetningsmidler (tøymykner, osv.)

Hell ikke på mer skyllemiddel enn at det når opp til "max"-nivået på tappen i midten.

Blekesyklus

Hvis du ønsker å bleke tøy, fyller du vaskemaskinen og velger programmet Skylling .

Start maskinen og vent til den er blitt fylt med vann første gang (ca. 2 minutter). Trykk på "Start/Pause"  for å sette maskinen i pause, åpne vaskemiddelskuffen og ha blekemiddelet (følg anvisningen på pakningen) i rommet som er atskilt med en vegg fra de andre. Start syklusen ved å trykke på "Start/Pause" .

Om du ønsker det, kan du fylle skyllemiddel i skyllemidde-lrommet.

Gjøre klart tøy

- Del inn tøy etter:
 - tekstiltype/symbolet på etiketten.
 - fargene: Skill kulørt tøy fra hvitt tøy.
- Tøm lommene og kontrollere knappene.
- Ikke overstig opplistede verdier som henviser til vekt på vasken når den er tørr: se "Programtabell".

Hvor mye veier tøyet?

- 1 laken 400-500 g.
- 1 putevar 150-200 g.
- 1 duk 400-500 g
- 1 badekåpe 900-1200 g
- 1 håndkle 150-250 g

Spesialprogrammer

Sport (program 1) er utviklet for vask av lite skittent sportstøy (joggedresser, kortbukser, osv.). For best mulig resultat bør man ikke fylle maskinen fullere enn hva som anbefales i "Programtabell". Vi anbefaler å bruke et flytende vaskemiddel med en dosering for halvfull maskin.

Mørke: bruk program 2 for vask av klær med mørk farge.

Programmet er studert konstruert for å bevare mørke farger over tid. For best mulige resultater anbefales det bruk av flytende vaskemiddel, helst beregnet på mørke klær.

Når du velger tørkefunksjonen blir tøy tørket skånsomt etter vasken, slik at fargene bevares. På displayet vises nivået med . Maks. tøymengde: 3 kg.

Luktfjerning: bruk 3-vaskeprogrammet for å fjerne vond lukt fra tøy (f.eks. røyk, svette, stekelukt). Dette programmet er utviklet for å fjerne vond lukt uten at tekstilfibrene skades. Vi anbefaler å vaske syntetiske stoffer eller blandet tøy på 40°, og slitesterk bomull på 60°.

Finvask: bruk 4-programmet for skånsom vask av spesielt fine tekstiler. Vreng plaggene før de vaskes. For best resultat, anbefaler vi å bruke flytende vaskemiddel for finvask.

Ved å velge kun tidsinnstilt tørkefunksjon, vil en spesielt delikat tørking utføres etter endt vask takket være en lett bevegelse og en luftstrøm ved spesielt kontrollert temperatur.

Anbefalte tider er:

1 kg syntetisk tøy --> 150 min.

1 kg syntetisk tøy og bomull --> 180 min

1 kg bomull --> 180 min.

Graden av tørking er avhengig av lasten og tekstilenes sammensetting.

Ull: vaskeprogrammet for "Ull" i denne vaskemaskinen har blitt testet og godkjent av Woolmark Company for vask av tøy som inneholder ull og som er merket "Vaskes for hånd". Dette forutsetter at vaskesyklusen utføres i henhold til vaskeanvisningene i tøy og vaskemaskinprodusentens anvisninger. (M1127)



Hurtigvask 30' (program 6) denne syklusen er beregnet for vask av lite skittent tøy på 30° (unntatt ull og silke), med en tøymengde på maksimum 3 kg, på kort tid: den varer bare 30 minutter og man sparer derfor både energi og tid.

Farget: bruk program 10 for vask av klær med lys farge.

Programmet er studert for å bevare farger over tid.

Eco Bomull 20° (program 11) Ideelt for vask av skittent bomullstøy. De gode vaskeresultatene som man oppnår selv i kaldt vann, kan sammenlignes med de man oppnår ved 40 grader, takket være en mekanisk funksjon med varierende hastighet med gjentatte og hyppige topper.

Eco Syntetisk (program 12) grader Ideelt for blandet vask (bomull og syntetiske stoffer) som er normalt skitten. De gode vaskeresultatene som man oppnår selv i kaldt vann, skyldes en mekanisk funksjon som arbeider med varierende hastighet med bestemte og middels lange intervaller.

Vask & Tørk 45' bruk programmet **13** for å vaske og tørke lett skitne plagg (Bomull og Syntetisk tøy) på kort tid.. Når du velger denne syklusen er det mulig å vaske og tørke opptil 1 kg tøy på kun 45 minutter. For å oppnå best mulig resultat, bruk flytende vaskemiddel. Forhåndsbehandle skjorteermer, krager og flekker.

AirFresh (program **14**) er den ideelle syklusen for å friske opp bomulls- og syntetisk tøy (maks. 1,5 kg) og fjerne dårlig lukt (spesielt røyklukt) uten vask, i løpet av 30 minutter.

Balansesystem for lasten

For å unngå overdreven vibrasjon før hver sentrifugering, vil maskinen distribuere lasten på en ensartet måte. Dette oppnås ved hjelp av kontinuerlig rotasjon av trommelen ved en hastighet som er høyere enn den som oppnås under vask. Dersom maskinen etter flere forsøk ikke klarer å balansere lasten, vil maskinen utføre sentrifugeringen ved en lavere hastighet enn den som er innstilt. Dersom ubalansen er for stor, vil maskinen utføre lastfordelingsrotasjon i stedet for sentrifuge. For å gi en bedre fordeling av lasten anbefales det at man blander små og store plagg.

Det kan hende vaskemaskinen ikke fungerer. Før man ringer og ber om teknisk assistanse (se "Assistanse"), bør man kontrollere at det ikke dreier seg om et problem som lett kan løses ved hjelp av følgende oversikt.

Feil:

Vaskemaskinen slås ikke på.

Vaskesyklusen starter ikke.

Vaskemaskinen tar ikke inn vann (på displayet vises den teksten "H2O").

Vaskemaskinen tar inn vann og tømmer kontinuerlig.

Vaskemaskinen tømmer ikke eller sentrifugerer ikke.

Vaskemaskinen vibrerer mye under sentrifugeringen.

Det lekker vann fra vaskemaskinen.

Varsellampene for "Funksjonsalternativer" og varsellampen for START/PAUSE blinker hurtig og skjermen viser en feilkode (f. eks.: F-01, F-..).

Det dannes for mye skum.

Push&Wash+Dry starter ikke.

Vaskemaskinen tørker ikke.

Mulige årsaker/ Løsninger:

- Støpslet er ikke satt inn i stikkkontakten, eller ikke langt nok inn til å skape kontakt.
- Det er ikke strøm i hjemmet.

- Vaskeluken er ikke lukket ordentlig.
- Det er ikke trykket på tasten ON/OFF.
- Det er ikke trykket på tasten START/PAUSE.
- Vannkranen er ikke åpnet.
- En forsinkelse på starttidspunktet er stilt inn.

- Inntaksslangen er ikke koplet til kranen.
- Slangen er bøyd.
- Vannkranen er ikke åpnet.
- Det mangler vann i hjemmet.
- Det er ikke tilstrekkelig trykk.
- Det er ikke trykket på tasten START/PAUSE.

- Utløpsslangen er ikke plassert mellom 65 og 100 cm fra gulvet (se "Installasjon").
- Enden av tømme-slangen er nedsenket i vann (se "Installasjon").
- Det veggfestede utløpet har ikke plass til luftpassering.
Dersom du ikke løser problemet etter disse kontrollene må du lukke igjen vannkranen, slå av vaskemaskinen og ringe etter teknisk assistanse. Dersom leiligheten ligger i øverste etasje, er det mulig at det oppstår problemer med vannlås, slik at vaskemaskinen tar inn vannet og tømmer det ut igjen hele tiden. For å fjerne problemet kan bestemte ventiler mot vannlås fås kjøpt i handelen.

- Tømmingen er ikke en del av programmet: Med noen programmer er det nødvendig å starte tømmingen manuelt.
- Utløpsslangen er bøyd (se "Installasjon").
- Avløpsledningen er tett.

- Trommelen har ikke blitt riktig utløst under installasjonen (se "Installasjon").
- Vaskemaskinen er ikke helt i vater (se "Installasjon").
- Vaskemaskinen er fastklemt mellom møbler og vegger (se "Installasjon").

- Inntaksslangen for vann er ikke riktig tilskrudd (se "Installasjon").
- Vaskemiddelskuffen er tilstoppet (for rengjøring se "Ettersyn og vedlikehold").
- Utløpsslangen er ikke godt festet (se "Installasjon").

- Slå av maskinen og trekk ut støpselet, vent i cirka 1 minutt, og slå på maskinen igjen. Dersom problemet vedvarer, ring teknisk assistanse.

- Vaskemiddelet passer ikke for vaskemaskinen (det må ha skriften "for vaskemaskin", "for håndvask og i vaskemaskin", eller lignende).
- For mye vaskemiddel.

- Man har valgt en annen funksjon enn Push&Wash+Dry etter at maskinen har blitt startet. Slå av maskinen og trykk på Push&Wash+Dry-tasten.

- Støpslet er ikke satt inn i stikkkontakten, eller ikke langt nok inn til å skape kontakt.
- Det er ikke strøm i hjemmet.
- Vaskeluken er ikke lukket skikkelig.
- En forsinket start har blitt innstilt.
- Tast TØRKING er i posisjon OFF.

Assistanse

NO

Før du kontakter Teknisk assistanse:

- *Undersøke om du kan løse feilen selv (se "Feil og løsninger");*
- Start programmet igjen for å kontrollere om feilen har blitt løst;
- I motsatt fall, ta kontakt med godkjent Teknisk Assistanse.

! Bruke aldri ikke godkjente teknikere.

Comunicare:

- typen feil;
- maskinmodell (Mod.);
- Serienummer (S/N).

Disse opplysningene finner du på merkeplaten festet bak på vaskemaskinen og på forsiden når vaskeluken åpnes.

ES

Español

XWDE 861480

!  Este símbolo te recuerda que debes leer este manual de instrucciones.

ES

Sumario

Instalación, 58-59

Desembalaje y nivelación
Conexiones hidráulicas y eléctricas
Primer ciclo de lavado
Datos técnicos

Mantenimiento y cuidados, 60

Interrumpir el agua y la corriente eléctrica
Limpiar la lavasecadora
Limpiar el contenedor de detergentes
Cuidar la puerta y el cesto
Limpiar la bomba
Controlar el tubo de alimentación de agua

Precauciones y consejos, 61

Seguridad general
Eliminación

Descripción de la lavasecadora, 62-63

Panel de control
Pantalla

Cómo efectuar un ciclo de lavado o de secado, 64

Programas y opciones, 65-66

Tabla de programas
Opciones de lavado
Push&Wash+Dry

Detergentes y ropa, 67-68

Contenedor de detergentes
Ciclo de blanqueo
Preparar la ropa
Programas particulares
Sistema de equilibrado de la carga

Anomalías y soluciones, 69

Asistencia Técnica, 70

Instalación

ES

! Es importante conservar este manual para poder consultarlo en cualquier momento. En caso de venta, de cesión o de traslado, verifique que permanezca junto con la lavasecadora para informar al nuevo propietario sobre el funcionamiento y brindar las correspondientes advertencias.

! Lea atentamente las instrucciones: ellas contienen importante información sobre la instalación, el uso y la seguridad.

Desembalaje y nivelación

Desembalaje

1. Desembale la lavasecadora.
2. Controle que la lavasecadora no haya sufrido daños durante el transporte. Si estuviera dañada no la conecte y llame al revendedor.

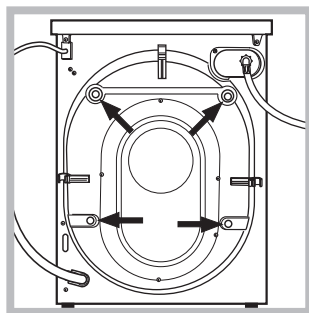

3. Quite los 4 tornillos de protección para el transporte y la arandela de goma con el correspondiente distanciador ubicados en la parte posterior (ver la figura).

4. Cubra los orificios con los tapones de plástico suministrados con el aparato.
 5. Conserve todas las piezas: cuando la lavasecadora deba ser transportada nuevamente, deberán volver a colocarse.
- ! Los embalajes no son juguetes para los niños.

Nivelación

1. Instale la lavasecadora sobre un piso plano y rígido, sin apoyarla en las paredes, muebles ni en ningún otro aparato.

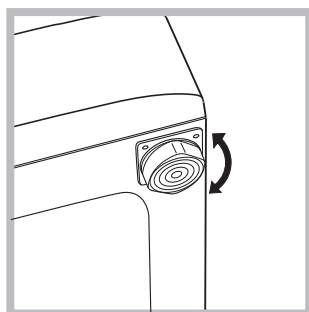

2. Si el piso no está perfectamente horizontal, compense las irregularidades desenroscando o enroscando las patas delanteras (ver la figura); el ángulo de inclinación medido sobre la superficie de trabajo, no debe superar los 2°.

Una cuidadosa nivelación brinda estabilidad a la máquina y evita vibraciones, ruidos y desplazamientos durante el funcionamiento. Cuando se instala sobre moquetas o alfombras, regule los pies para conservar debajo de la lavasecadora un espacio suficiente para la ventilación.

Conexiones hidráulicas y eléctricas

Conexión del tubo de alimentación de agua

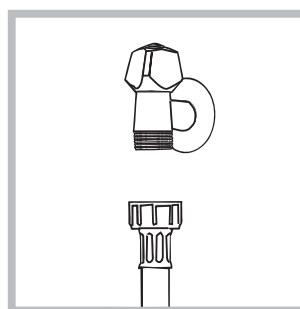

1. Conectar el tubo de tubo enroscándolo a un grifo de agua fría con la boca roscada de 3/4 gas (ver la figura). Antes de conectarlo, haga correr el agua hasta que esté límpida.

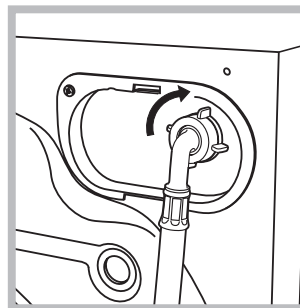

2. Conecte el tubo de alimentación a la lavasecadora enroscándolo en la toma de agua correspondiente ubicada en la parte posterior derecha (arriba) (ver la figura).

3. Controle que en el tubo no hayan pliegues ni estrangulaciones.

! La presión de agua del grifo debe estar comprendida dentro de los valores contenidos en la tabla de Datos técnicos (ver la página correspondiente).

! Si la longitud del tubo de alimentación no es la suficiente, diríjase a un negocio especializado o a un técnico autorizado.

! No utilice nunca tubos ya usados.

! Utilice los suministrados con la máquina.

Conexión del tubo de desagüe

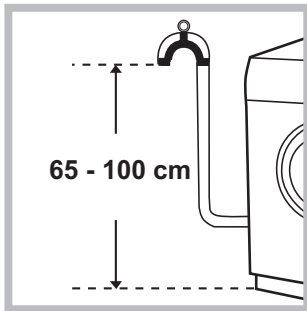

Conecte el tubo de desagüe, sin plegarlo, a un conducto de desagüe o a una desagüe de pared ubicados a una distancia del piso comprendida entre 65 y 100 cm.;

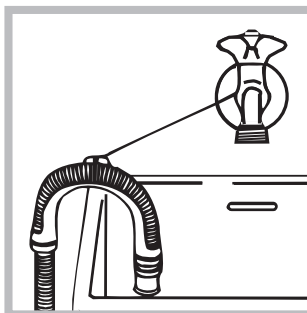

Otra alternativa es apoyar el tubo de desagüe en el borde de un lavamanos o de una bañera, uniendo la guía (puesta a disposición para la venta por el servicio de asistencia) al grifo (ver la figura).

El extremo libre del tubo de desagüe no debe permanecer sumergido en el agua.

! No se aconseja utilizar tubos de prolongación, si fuera indispensable hacerlo, la prolongación debe tener el mismo diámetro del tubo original y no superar los 150 cm.

Conexión eléctrica

Antes de enchufar el aparato, verifique que:

- la toma tenga la conexión a tierra y haya sido hecha según las normas legales;
- la toma sea capaz de soportar la carga máxima de potencia de la máquina indicada en la tabla de Datos técnicos (ver al costado);
- la tensión de alimentación esté comprendida dentro de los valores indicados en la tabla de Datos técnicos (ver al costado);
- la toma sea compatible con el enchufe de la lavasecadora. Si no es así, sustituya la toma o el enchufe.

! La lavasecadora no debe ser instalada al aire libre, ni siquiera si el lugar está reparado, ya que es muy peligroso dejarla expuesta a la lluvia o a las tormentas.

! Una vez instalada la lavasecadora, la toma de corriente debe ser fácilmente accesible.

! No utilice prolongaciones ni conexiones múltiples.

! El cable no debe estar plegado ni sufrir compresiones.

! El cable de alimentación debe ser sustituido sólo por técnicos autorizados.

¡Atención! La empresa fabricante declina toda responsabilidad en caso de que estas normas no sean respetadas.

Primer ciclo de lavado

Después de la instalación y antes del uso, realice un ciclo de lavado con detergente y sin ropa, seleccionando el programa "Auto Limpieza" (ver "Limpiar la lavasecadora").

Datos técnicos

Modelo	XWDE 861480
Dimensiones	ancho 59.5 cm altura 85 cm profundidad 54 cm
Capacidad	de 1 a 8 kg para el lavado de 1 a 6 kg para el secado
Conexiones eléctricas	ver la placa de características técnicas aplicada en la máquina
Conexiones hídricas	presión máxima 1 MPa (10 bar) presión mínima 0,05 MPa (0,5 bar) capacidad del cesto 58 litros
Velocidad de centrifugado	máxima 1400 r.p.m.
Programas de prueba según la directiva EN 50229	lavado: programa 8; temperatura 60°C; efectuado con 8 kg. de carga. secado: seleccionar el programa de lavado 8 y el nivel de secado "☰" para ambas cargas. El primer secado se debe efectuar con la carga nominal.
 	Esta máquina cumple con lo establecido por las siguientes Directivas de la Comunidad: - EMC 2014/30/EU (Compatibilidad Electromagnética) - 2012/19/EU (WEEE) - LVD 2014/35/EU (Baja Tensión)

Mantenimiento y cuidados

ES

Interrumpir el agua y la corriente eléctrica

- Cierre el grifo de agua después de cada lavado. De este modo se limita el desgaste de la instalación hidráulica de la lavasecadora y se elimina el peligro de pérdidas.
- Desenchufe la máquina cuando la debe limpiar y durante los trabajos de mantenimiento.

Limpiar la lavasecadora

- La parte externa y las partes de goma se pueden limpiar con un paño embebido en agua tibia y jabón. No use solventes ni productos abrasivos.
- La lavasecadora posee un programa de "Auto Limpieza" de su interior que se debe realizar **sin ningún tipo de carga en el cesto**. El detergente (en un 10% de la cantidad aconsejada para prendas poco sucias) o algunos aditivos específicos para la limpieza de la ropa se podrán utilizar como coadyuvantes en el programa de lavado. Se aconseja efectuar el programa de limpieza cada 40 ciclos de lavado.

Para activar el programa pulse simultáneamente los botones **A** y **B** durante 5 segundos (ver la figura). El programa comenzará automáticamente y tendrá una duración de 70 minutos aproximadamente. Para detener el ciclo presione el botón START/PAUSE.

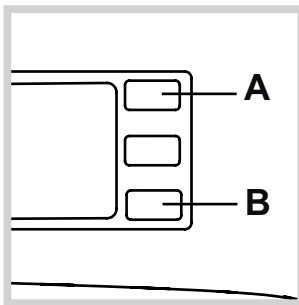

Limpiar el cajón de detergentes

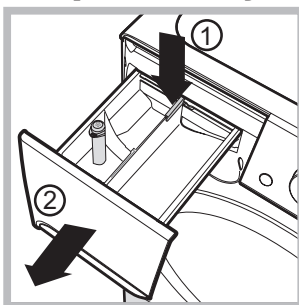

Para extraer el cajón, presione la palanca (1) y tire hacia afuera (2) (ver la figura). Lávelo debajo del agua corriente, esta limpieza se debe realizar frecuentemente.

Cuidar la puerta y el cesto

- Deje siempre semicerrada la puerta para evitar que se formen malos olores.

Limpiar la bomba

La lavasecadora posee una bomba autolimpiante que no necesita mantenimiento. Pero puede suceder que objetos pequeños (monedas, botones) caigan en la precámara que protege la bomba, situada en la parte inferior de la misma.

! Verifique que el ciclo de lavado haya terminado y desenchufe la máquina.

Para acceder a la precámara:

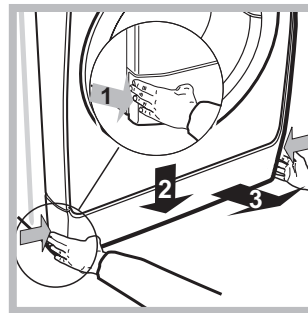

1. quite el panel de cobertura delantero de la máquina presionando hacia el centro, luego empuje hacia abajo desde ambos costados y extráigalo (ver las figuras).

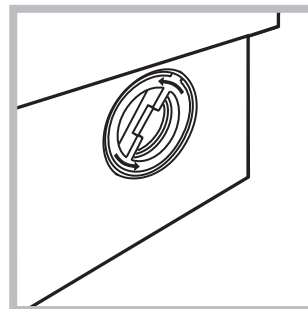

2. desenrosque la tapa girándola en sentido antihorario (ver la figura): es normal que se vuelque un poco de agua;

3. limpie con cuidado el interior;
4. vuelva a enroscar la tapa;
5. vuelva a montar el panel verificando, antes de empujarlo hacia la máquina, que los ganchos se hayan introducido en las correspondientes ranuras.

Controlar el tubo de alimentación de agua

Controle el tubo de alimentación al menos una vez al año. Si presenta grietas o rajaduras debe ser sustituido: durante los lavados, las fuertes presiones podrían provocar roturas imprevistas.

! No utilice nunca tubos ya usados.

! La lavasecadora fue proyectada y fabricada en conformidad con las normas internacionales de seguridad. Estas advertencias se suministran por razones de seguridad y deben ser leídas atentamente.

Seguridad general

Este aparato ha sido fabricado para un uso de tipo doméstico exclusivamente.

- Este aparato puede ser utilizado por niños de 8 años o más y por personas con capacidades físicas, sensoriales o mentales disminuidas o con experiencia y conocimientos insuficientes siempre que sean supervisados o que hayan recibido una adecuada formación sobre el uso del aparato en forma segura y conozcan los peligros derivados del mismo. Los niños no deben jugar con el aparato. El mantenimiento y la limpieza no deben ser realizados por niños sin supervisión.
 - No secar prendas no lavadas.
 - Las prendas sucias con sustancias como aceite de cocina acetona, alcohol, gasolina, kerosén, quitamanchas, trementina, cera o sustancias para quitarlas, deben lavarse con agua caliente con una cantidad mayor de detergente antes de secarlas en la secadora.
 - Objetos como la goma expandida (látex), las gorras de ducha, los materiales textiles impermeables, los artículos con un lado de goma y las prendas o cojines que tienen partes de látex no deben secarse en la secadora.
 - Suavizantes o productos similares deben emplearse de acuerdo con las instrucciones del fabricante.
 - La parte final de un ciclo de la secadora se realiza sin calor (ciclo de enfriamiento) para garantizar que los artículos no se dañen.
- **ATENCIÓN:** Nunca detener una secadora antes que finalice el programa de secado. En este caso, sacar con rapidez todas las prendas y colgarlas para enfriarlas con celeridad.
- No toque la máquina con los pies desnudos ni con las manos o los pies mojados o húmedos.
- No desenchufe la máquina tirando el cable, sino tomando el enchufe.
- No toque el agua de descarga porque puede alcanzar temperaturas elevadas.
- Nunca fuerce la puerta: podría dañarse el mecanismo de seguridad que la protege de aperturas accidentales.
- En caso de avería, no acceda nunca a los mecanismos internos para intentar una reparación.
- Controle siempre que los niños no se acerquen a la máquina cuando está en funcionamiento.
- Si debe ser trasladada, deberán intervenir dos o más personas, procediendo con el máximo cuidado. La máquina no debe ser desplazada nunca por una sola persona ya que es muy pesada.
- Antes de introducir la ropa controle que el cesto esté vacío.
- Durante el secado la puerta tiende a calentarse.
- No seque ropa lavada con solventes inflamables (por ej. tricloroetileno).
- No seque gomaespuma o elastómeros análogos.
- Verifique que, durante las fases de secado, el grifo de agua esté abierto.

- Los niños de edad inferior a 3 años deben mantenerse alejados de la secadora en ausencia de vigilancia constante.
- Vaciar los bolsillos de todos los objetos, como encendedores o fósforos.

Eliminaciones

- Eliminación del material de embalaje: respete las normas locales, de ese modo, los embalajes podrán volver a ser utilizados.
- La norma Europea 2012/19/EU sobre la eliminación de aparatos eléctricos y electrónicos, indica que los electrodomésticos no deben ser eliminados de la misma manera que los desechos sólidos urbanos. Los aparatos en desuso se deben recoger separadamente para optimizar el porcentaje de recuperación y reciclaje de los materiales que los componen e impedir potenciales daños para la salud y el medio ambiente. El símbolo de la papelera tachada se encuentra en todos los productos para recordar la obligación de recolección separada. Para mayor información sobre la correcta eliminación de los electrodomésticos, los poseedores de los mismos podrán dirigirse al servicio público responsable o a los revendedores.

Descripción de la lavasecadora

ES

Panel de control

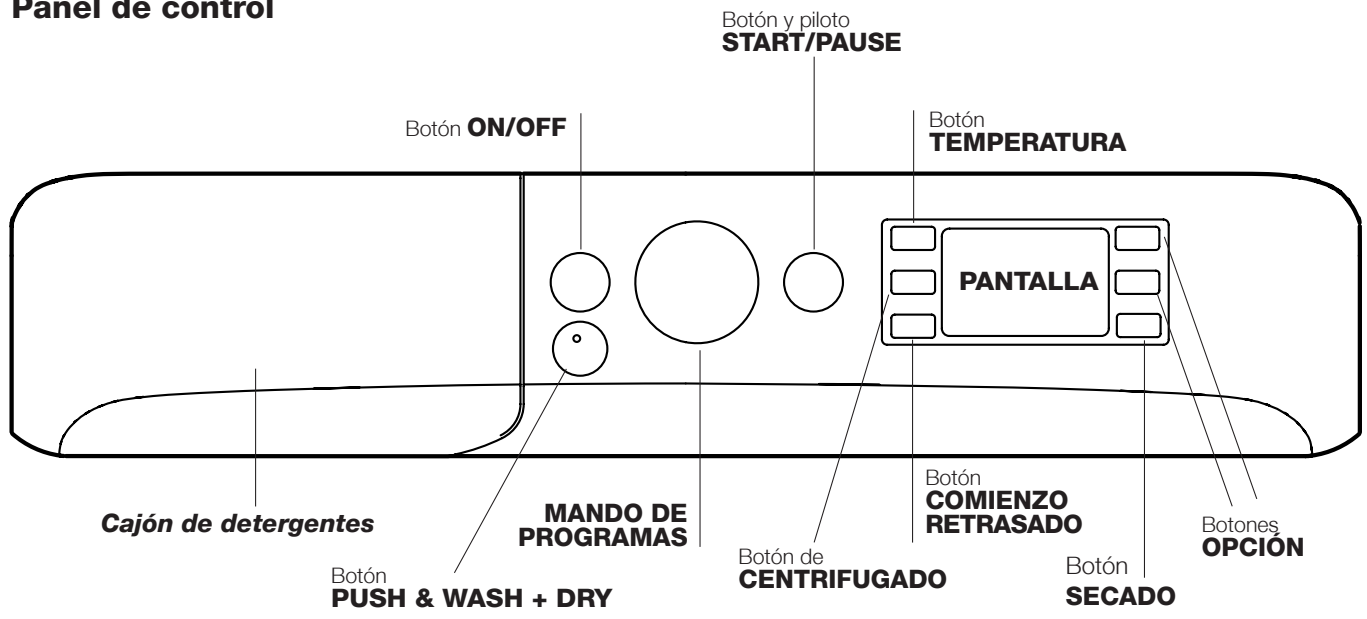

Cajón de detergentes: para cargar detergentes y aditivos (ver “Detergentes y ropa”).

Botón **ON/OFF** : presione brevemente el botón para encender o apagar la máquina. El piloto START/PAUSE que centellea lentamente en color verde indica que la máquina está encendida. Para apagar la lavasecadora durante el lavado, es necesario mantener presionado el botón durante más tiempo, aproximadamente 3 seg.; si se presiona en forma más breve o accidental, la máquina no se apagará. Si la máquina se apaga durante un lavado en curso, dicho lavado se anulará.

Botón **PUSH & WASH + DRY:** (ver “Programas y opciones”).

MANDO DE PROGRAMAS: para seleccionar el programa deseado (ver “Tabla de programas”).

Botones **OPCIÓN:** para seleccionar las opciones disponibles. El piloto correspondiente a la opción seleccionada permanecerá encendido.

Botón **CENTRIFUGADO** : presiónelo para disminuir o excluir totalmente el centrifugado; el valor se indica en la pantalla.

Botón **TEMPERATURA** : presiónelo para disminuir o excluir la temperatura; el valor se indica en la pantalla.

Botón **COMIENZO RETRASADO** : presiónelo para seleccionar un comienzo retrasado del programa previamente elegido; el retraso se indica en la pantalla.

Botón **SECADO** : presionar para reducir o excluir el secado; el nivel o el tiempo de secado seleccionado se indica en la pantalla (ver “Cómo efectuar un ciclo de lavado o de secado”).

Botón y piloto **START/PAUSE** : cuando el piloto verde centellea lentamente, presione el botón para que comience el lavado. Una vez que el ciclo ha comenzado, el piloto se mantiene fijo. Para poner en pausa el lavado, presione nuevamente el botón; el piloto centelleará de color ámbar. Si el símbolo no está iluminado, se podrá abrir la puerta. Para que el lavado se reanude a partir del momento en el cual fue interrumpido, presione nuevamente el botón.

Modalidad de stand by

Esta lavasecadora está en conformidad con las nuevas normativas vinculadas al ahorro energético. Está dotada de un sistema de auto-apagado (stand by) que, en caso de no funcionamiento, se activa pasados aproximadamente 30 minutos. Presionar brevemente el botón ON/OFF y esperar que la máquina se active.

Consumo en off-mode: 0,5 W

Consumo en Left-on: 8 W

Pantalla

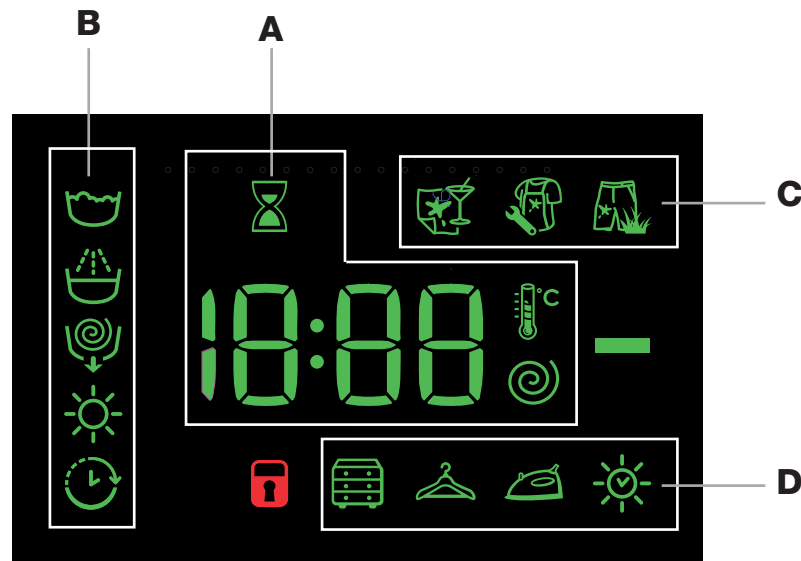

La pantalla es útil para programar la máquina y ofrece múltiple información.

En la sección **A** se visualiza la duración de los distintos programas disponibles, para los que han comenzado, el tiempo que falta para su finalización; si se hubiera seleccionado un COMIENZO RETRASADO, se visualiza el tiempo que falta para que comience el programa seleccionado.

Además, pulsando la tecla correspondiente, se visualizan los valores máximos de la velocidad de centrifugado, de la temperatura y del tiempo de secado que la máquina puede alcanzar en base al programa seleccionado o los últimos valores seleccionados si son compatibles con el programa elegido.

El reloj de arena parpadea en la fase en que la máquina está elaborando los datos según el programa seleccionado.

Después de 10 minutos como máximo de la puesta en marcha, el icono se vuelve fijo y se visualiza el tiempo residual definitivo. El icono clepsidra se apagará después de aproximadamente 1 minuto de la visualización del tiempo residual definitivo.

En la sección **B** se visualizan las “fases de lavado” previstas para el ciclo seleccionado y, una vez comenzado el programa, la “fase de lavado” en curso:

- Lavado
- Aclarado
- Centrifugado/ Descarga
- Secado

El símbolo “COMIENZO RETRASADO” iluminado indica que en la pantalla se visualiza el valor del “Comienzo retrasado” fijado.

En la sección **C** se encuentran los tres niveles relativos a las opciones de lavado.

En la sección **D** aparecen los iconos correspondientes a los tres niveles de secado y el icono que se enciende cuando se programa un secado temporizado.

Piloto **Puerta bloqueada**

El símbolo encendido indica que la puerta está bloqueada. Para evitar daños, antes de abrir la puerta espere que el símbolo se apague.

Para abrir la puerta mientras un ciclo está en curso, presione el botón START/PAUSE; si el símbolo PUERTA BLOQUEADA está apagado, será posible abrir la puerta.

Cómo efectuar un ciclo de lavado o de secado





ES

Programación rápida

1. **CARGAR LA ROPA.** Abra la puerta. Cargue la ropa, cuidando no superar la cantidad de carga indicada en la tabla de programas de la página siguiente.
2. **DOSIFICAR EL DETERGENTE.** Extraiga el cajón y vierta el detergente en las cubetas correspondientes como se explica en “*Detergentes y ropa*”.
3. **CERRAR LA PUERTA.**
4. Pulsar el botón “PUSH & WASH + DRY” para poner en marcha el programa.

Programación tradicional

1. **ENCENDER LA MÁQUINA.** Presione el botón ; el piloto START/PAUSE centelleará lentamente de color verde.
2. **CARGAR LA ROPA.** Abra la puerta. Cargue la ropa, cuidando no superar la cantidad de carga indicada en la tabla de programas de la página siguiente.
3. **DOSIFICAR EL DETERGENTE.** Extraiga el cajón y vierta el detergente en las cubetas correspondientes como se explica en “*Detergentes y ropa*”.
4. **CERRAR LA PUERTA.**
5. **ELEGIR EL PROGRAMA.** Seleccione con el mando PROGRAMAS el programa deseado; al mismo están asociadas una temperatura y una velocidad de centrifugado que se pueden modificar. En la pantalla aparecerá la duración del ciclo.
6. **PERSONALIZAR EL CICLO DE LAVADO.** Utilice los correspondientes botones:

  **Modificar la temperatura y/o el centrifugado.** La máquina muestra automáticamente la temperatura y la centrifugación máximas previstas para el programa fijado o las últimas seleccionadas si son compatibles con el programa elegido. Presionando el botón  se disminuye progresivamente la temperatura hasta llegar al lavado en frío “OFF”. Presionando el botón  se disminuye progresivamente el centrifugado hasta su exclusión “OFF”. Si se presionan una vez más los botones, se volverá a los valores máximos previstos.
! Excepción: cuando se selecciona el programa 8, la temperatura se puede aumentar hasta 90°.

Programar el secado

Con la primera presión del botón  la máquina selecciona automáticamente el nivel de secado máximo compatible con el programa seleccionado. Las siguientes presiones disminuyen el nivel y el tiempo de secado hasta llegar a la exclusión “OFF”. Es posible programar el secado:

A - En función del nivel de secado deseado

Doblar : se adapta para la ropa que se coloca en el armario sin necesidad de planchar.



Colgar : ideal para aquellas prendas que no requieren el secado completo.

Planchar : especial para prendas que después deben plancharse. El nivel de humedad residual atenúa las arrugas y facilita su eliminación.

B - En base al tiempo: de **30 a 210** minutos.

Si excepcionalmente la carga de ropa para lavar y secar es superior al máximo previsto, realice el lavado, y una vez finalizado el programa, divida la carga y coloque una parte en el cesto. A partir de ese momento, siga las instrucciones para efectuar “**Sólo el secado**”. Repita las mismas operaciones para la carga restante. Al finalizar el secado continúa siempre un período de enfriamiento.

Sólo el secado

Pulsar la tecla  para ejecutar sólo el secado. Después de seleccionar un programa compatible con el tipo de prenda, al pulsar  se excluye el lavado y se activa el secado con el nivel máximo previsto para el programa seleccionado. Es posible cambiar el nivel o la duración del secado pulsando la tecla de secado . (No compatible con los programas 13 y 14).

Seleccionar un comienzo retrasado.

Para seleccionar el comienzo retrasado del programa elegido, presione el botón correspondiente hasta alcanzar el tiempo de retraso deseado. Cuando dicha opción está activada, en la pantalla se ilumina el símbolo . Para cancelar el comienzo retrasado presione el botón hasta que en la pantalla aparezca “OFF”.

Modificar las características del ciclo.

- Presione el botón para activar la opción; el piloto correspondiente al botón se encenderá.
- Presione nuevamente el botón para desactivar la opción; el piloto se apagará.

! Si la opción seleccionada no es compatible con el programa elegido, el piloto centelleará y la opción no se activará.

! Las opciones pueden variar la carga recomendada y/o la duración del ciclo.

7. **PONER EN MARCHA EL PROGRAMA.** Presione el botón START/PAUSE. El piloto correspondiente se iluminará de color verde fijo y la puerta se bloqueará (símbolo PUERTA BLOQUEADA  encendido). Para cambiar un programa mientras un ciclo está en curso, ponga la lavasecadora en pausa presionando el botón START/PAUSE (el piloto START/PAUSE centelleará lentamente de color ámbar); luego seleccione el ciclo deseado y presione nuevamente el botón START/PAUSE. Para abrir la puerta mientras un ciclo está en curso, presione el botón START/PAUSE; si el símbolo PUERTA BLOQUEADA  está apagado, será posible abrir la puerta. Presione nuevamente el botón START/PAUSE para reanudar el programa a partir del momento en el que se había interrumpido.
8. **FIN DEL PROGRAMA.** Se indica con el mensaje “END” en la pantalla, cuando el símbolo PUERTA BLOQUEADA  se apague, será posible abrir la puerta. Abra la puerta, descargue la ropa y apague la máquina.

! Si se desea anular un ciclo ya comenzado, presione largo tiempo el botón . El ciclo se interrumpirá y la máquina se apagará.

Tabla de programas

Programas	Descripción del Programa	Temp. max. (°C)	Velocidad máx. (r.p.m.)	Secado	Carga máxima para el secado (Kg)	Detergentes				Carga máxima para el lavado (Kg)	Duración del ciclo de lavado	
						Pre-lavado	Lavado	Suavizante	Blanqueador			
Programas Especiales												
1	Sport	30°	600	●	4	-	●	●	-	4	(*) Se puede controlar la duración de los programas de lavado en la pantalla.	
2	Oscuro	30°	800	●	3	-	●	●	-	5		
3	Antiolor (Algodón)	60°	1000	●	3,5	-	●	●	-	3,5		
3	Antiolor (Sintético)	40°	1000	●	3,5	-	●	●	-	3,5		
4	Delicados	30°	0	●	1	-	●	●	-	1		
5	Lana: para lana, cachemira, etc.	40°	800	●	2	-	●	●	-	2		
6	Rápido 30'	30°	800	●	3,5	-	●	●	-	3,5		
Standard												
7	Prelavado Algodón: blancos sumamente sucios.	90°	1400	●	6	●	●	●	-	8		
8	Algodón Standard 60° (1): blancos y colores resistentes muy sucios.	60° (Max. 90°)	1400	●	6	-	●	●	-	8		
9	Sintético: colores resistentes muy sucios.	60°	1000	●	4	-	●	●	-	4,5		
10	De color (2)	40°	1400	●	6	-	●	●	-	8		
11	Eco Algodón 20°: blancos poco sucios y colores delicados.	20°	1400	●	6	-	●	●	-	8		
12	Eco Sintético	20°	1000	●	6	-	●	●	-	8		
Automático												
13	Lava y Seca 45'	30°	1400	●	1	-	●	●	-	1		
14	AirFresh	-	-	●	1,5	-	-	-	-	-		
Programas Parciales												
	Aclarado/Blanqueador	-	1400	●	6	-	-	●	●	8		
	Centrifugado + Descarga	-	1400	●	6	-	-	-	-	8		
	Sólo Descarga *	-	OFF	-	-	-	-	-	-	8		

* Si se selecciona el programa y se excluye el centrifugado, la máquina efectúa sólo la descarga.

La duración del ciclo que se indica en el visor o en el manual es una estimación calculada en base a condiciones estándar. El tiempo efectivo puede variar en función de numerosos factores como la temperatura y la presión del agua de entrada, la temperatura ambiente, la cantidad de detergente, la cantidad y el tipo de carga, el equilibrado de la carga y las opciones adicionales seleccionadas.

Para todos los Test Institutes:

- 1) Programa de control según la norma EN 50229: seleccione el programa 8 con una temperatura 60°C.
- 2) Programa algodón largo: seleccione el programa 10 con una temperatura de 40°C.

Opciones de lavado

! Si la opción seleccionada no es compatible con el programa elegido, el piloto centelleará y la opción no se activará.

Antimancha

Esta opción permite seleccionar el tipo de suciedad para adaptar el ciclo de la manera mejor para eliminar las manchas. Los tipos de suciedad son:

- **Alimentos**, por ejemplo para manchas de alimentos y bebidas.
- **Trabajo**, por ejemplo para manchas de grasa y tinta.
- **Aire libre**, por ejemplo para manchas de barro y hierba.

! La duración del ciclo de lavado varía en función del tipo de suciedad seleccionado.

Push&Wash+Dry

Esta función permite lanzar un ciclo automático de lavado y secado, incluso con la máquina apagada, sin tener que pulsar la tecla ON/OFF o, después de encender la máquina, sin accionar ninguna otra tecla o selector (de lo contrario, el programa Push&Wash+Dry se desactiva). Para poner en marcha el ciclo Push&Wash+Dry, pulsar la tecla 2 segundos. El testigo encendido indica que el ciclo está en marcha. El ciclo de lavado y secado es ideal para prendas de algodón y sintéticas; funciona a una temperatura de lavado de 30° y una velocidad máxima de centrifugado de 1000 revoluciones al minuto. Durante el secado, la temperatura máxima alcanzada es 60°C. Al finalizar el programa, la humedad residual es adecuada para el “☁”. Carga máxima recomendada 3 kg.

La duración que aparece en el display es la máxima permitida por el ciclo Push & Wash+Dry. Si la carga es inferior a la máxima o si la ropa en su mayoría es de material sintético, la duración efectiva del ciclo será inferior.

¿Cómo funciona?

1. Cargar la ropa (prendas de algodón y/o sintéticas) y cerrar la puerta.
2. Verter el detergente y los aditivos.
3. Lanzar el programa pulsando 2 segundos la tecla Push&Wash+Dry. El testigo correspondiente se enciende en verde y la puerta se bloquea (símbolo de puerta bloqueada encendido).

Nota: El lanzamiento del programa con la tecla Push&Wash+Dry activa un ciclo automático de lavado y secado recomendado para algodón y sintéticos no personalizable.

4. Es posible utilizar el programa automático para el solo lavado excluyendo el secado. Después de pulsar la tecla Push&Wash+Dry, pulsar la tecla de secado ☀. El icono de secado nivel “☁” se apaga. La carga máxima para el solo lavado es 4,5 kg. No es posible personalizar ulteriormente el programa.

Para abrir la puerta mientras el ciclo automático está en curso, pulsar la tecla START/PAUSE; si el símbolo de puerta bloqueada está apagado, será posible abrir la puerta exclusivamente durante la fase de lavado. Pulsar nuevamente la tecla START/PAUSE para reanudar el programa desde el punto en que se había interrumpido.

5. Al terminar el programa se enciende END.

Contenedor de detergentes

El buen resultado del lavado depende también de la correcta dosificación del detergente: si se excede la cantidad, no se lava de manera más eficaz, sino que se contribuye a encostrar las partes internas de la lavasecadora y a contaminar el medio ambiente.

! No use detergentes para el lavado a mano porque producen demasiada espuma.

! Utilice detergentes en polvo para prendas de algodón blancas, para el prelavado y para lavados con una temperatura mayor que 60°C.

! Respete las indicaciones que se encuentran en el envase de detergente.

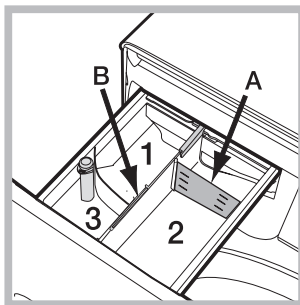

Extraiga el contenedor de detergentes e introduzca el detergente o el aditivo de la siguiente manera:

Compartimento 1:
Detergente para prelavado (en polvo)

Compartimento 2:
Detergente para lavado (en polvo o líquido)

Si se utiliza detergente líquido, se aconseja colocar el tabique divisorio **A** suministrado con la máquina, para una correcta dosificación. Cuando utilice detergente en polvo, vuelva a colocar el tabique divisorio en la cavidad **B**.

Compartimento 3: Aditivos (suavizante, etc.)

El suavizante no debe superar el nivel "máx" indicado en el perno central.

Ciclo de blanqueo

Si se desea blanquear la ropa, cargar la lavadora y seleccionar el programa de Aclarado ☺.

Poner en marcha la máquina y esperar hasta que termine la primera carga de agua (aproximadamente 2 minutos).

Poner en pausa pulsando la tecla "Inicio/Pausa" ▷||, abrir el cajón de detergente y verter la lejía (seguir las dosis recomendadas en el envase) en el compartimento de lavado donde anteriormente se ha colocado la pared.

Reiniciar el ciclo pulsando la tecla "Inicio/Pausa" ▷||.

Si se desea, es posible añadir suavizante en el compartimento correspondiente del cajón de detergente.

Preparar la ropa

- Subdivida la ropa según:
 - el tipo de tejido / el símbolo en la etiqueta.
 - los colores: separe las prendas de color y las blancas.
- Vacíe los bolsillos y controle los botones.
- No supere los valores indicados, referidos al peso de la ropa seca: ver "Tabla de programas".

¿Cuánto pesa la ropa?

- 1 sábana 400/500 g
- 1 funda 150/200 g
- 1 mantel 400/500 g
- 1 albornoz 900/1.200 g
- 1 toalla 150/250 g

Programas particulares

Sport (programa 1) ha sido estudiado para lavar tejidos usados en prendas deportivas (chándales, pantalones cortos, etc.) poco sucios; para obtener los mejores resultados es aconsejable no superar la carga máxima indicada en la "Tabla de programas". Se recomienda utilizar detergente líquido y la dosis correspondiente a la media carga.

Oscuro: utilice el programa 2 para el lavado de prendas de color oscuro. El programa ha sido estudiado para mantener los colores oscuros. Para obtener mejores resultados, cuando lave prendas oscuras se recomienda utilizar detergente líquido.

Si se selecciona la función de secado, al finalizar el lavado se ejecutará automáticamente un secado delicado que preserva los colores de las prendas. La pantalla mostrará el nivel "☺". Carga máx.: 3 kg

Antior: utilice el programa 3 para el lavado de las prendas para eliminar los olores desagradables (por ej. humo, sudor, fritos). El programa ha sido estudiado para eliminar los malos olores protegiendo las fibras de los tejidos. Se recomienda lavar a 40° las prendas sintéticas o las cargas mixtas y a 60° los tejidos en algodón resistente.

Delicados: utilice el programa 4 para el lavado de prendas muy delicadas. Se aconseja dar la vuelta a las prendas antes del lavado. Para obtener mejores resultados, se recomienda el uso de detergente líquido para prendas delicadas.

Seleccionando la función de secado exclusivamente con tiempo, al finalizar el lavado se realizará un secado de particular delicadeza gracias a un movimiento suave y a un chorro de aire con temperatura controlada.

Los tiempos aconsejados son:

1 kg de sintético --> 150 min.

1 kg de sintético y algodón --> 180 min.

1 kg de algodón --> 180 min.

El grado de secado dependerá de la carga y de la composición del tejido.

Lana: el ciclo de lavado "Lana" de esta lavasecadora ha sido probado y aprobado por la Woolmark Company para el lavado de prendas que contienen lana clasificadas como "lavables a mano", siempre que el lavado se realice respetando las instrucciones contenidas en la etiqueta de la prenda y las indicaciones suministradas por el fabricante de esta lavasecadora. (M1127)



Rápido 30' (programa 6) este ciclo ha sido estudiado para lavar prendas ligeramente sucias a 30° (excepto por lana y seda) con una carga máxima de 3 kg en poco tiempo: dura sólo 30 minutos y permite ahorrar energía y tiempo

De color: utilice el programa 10 para el lavado de prendas de color claro. El programa ha sido estudiado para mantener la vivacidad de los colores.

Eco Algodón 20° (programa 11) ideal para cargas de prendas de algodón sucias. Los buenos rendimientos aún en frío, comparables con los de un lavado a 40°, están garantizados por una acción mecánica que trabaja con variación de velocidad con picos repetidos y cercanos.

Eco Sintético (programa 12) ideal para cargas mixtas (algodón y sintéticos) de prendas medianamente sucias. Los buenos rendimientos de lavado aún en frío están garantizados por una acción mecánica que trabaja con variación de velocidad en intervalos medios y determinados.

Lava y Seca 45' (programa 13): utilice este programa para lavar y secar prendas (Algodón y Sintéticos) ligeramente sucias en poco tiempo. Seleccionando este ciclo se puede lavar y secar hasta 1 kg de ropa en sólo 45 minutos.

Para alcanzar los mejores resultados utilizar detergente líquido; pre-tratar puños, cuellos y manchas.

AirFresh (programa 14) ciclo ideal para refrescar y eliminar los malos olores, especialmente de humo, de las prendas de algodón y sintéticas (máx. 1,5 kg) en sólo 30 minutos, sin fase de lavado.

Sistema de equilibrado de la carga

Antes de cada centrifugado, para evitar vibraciones excesivas y para distribuir la carga de modo uniforme, el cesto realiza rotaciones a una velocidad ligeramente superior a la del lavado. Si después de varios intentos, la carga todavía no está correctamente equilibrada, la máquina realiza el centrifugado a una velocidad inferior a la prevista. Cuando existe un excesivo desequilibrio, la lavadora realiza la distribución antes que el centrifugado. Para obtener una mejor distribución de la carga y su correcto equilibrado, se aconseja mezclar prendas grandes y pequeñas.

Puede suceder que la lavasecadora no funcione. Antes de llamar al Servicio de Asistencia Técnica (ver "Asistencia Técnica"), controle que no se trate de un problema de fácil solución utilizando la siguiente lista.

Anomalías:

La lavasecadora no se enciende.

El ciclo de lavado no comienza.

La lavasecadora no carga agua (En la pantalla se visualiza el mensaje "H2O").

La lavasecadora carga y descarga agua continuamente.

La lavasecadora no descarga o no centrifuga.

La lavasecadora vibra mucho durante la centrifugación.

La lavasecadora pierde agua.

Los pilotos de las "Opciones" y de START/PAUSE centellean velozmente y en la pantalla se visualiza un código de anomalía (por ej.: F-01, F-...).

Se forma demasiada espuma.

No se activa la función PUSH & WASH + DRY.

La Lavasecadora no seca.

Posibles causas / Solución:

- El enchufe no está introducido en la toma de corriente, o no hace contacto.
- En la casa no hay corriente.

- La puerta no está correctamente cerrada.
- El botón ON/OFF no fue pulsado.
- El botón START/PAUSE no ha sido presionado.
- El grifo de agua no está abierto.
- Se fijó un retraso de la hora de puesta en funcionamiento.

- El tubo de alimentación de agua no está conectado al grifo.
- El tubo está plegado.
- El grifo de agua no está abierto.
- En la casa no hay agua.
- No hay suficiente presión.
- El botón START/PAUSE no ha sido presionado.

- El tubo de descarga no está instalado entre los 65 y 100 cm. del suelo (ver "Instalación").
- El extremo del tubo de descarga está sumergido en el agua (ver "Instalación").
- La descarga de pared no posee un respiradero.

Si después de estas verificaciones, el problema no se resuelve, cierre el grifo de agua, apague la lavasecadora y llame al Servicio de Asistencia Técnica. Si la vivienda se encuentra en uno de los últimos pisos de un edificio, es posible que se verifiquen fenómenos de sifonaje, por ello la lavasecadora carga y descarga agua de modo continuo. Para eliminar este inconveniente se encuentran disponibles en el comercio válvulas especiales que permiten evitar el sifonaje.

- El programa no prevé la descarga: con algunos programas es necesario activarla manualmente.
- El tubo de descarga está plegado (ver "Instalación").
- El conducto de descarga está obstruido.

- El cesto, en el momento de la instalación, no fue desbloqueado correctamente (ver "Instalación").
- La máquina no está instalada en un lugar plano (ver "Instalación").
- Existe muy poco espacio entre la máquina, los muebles y la pared (ver "Instalación").

- El tubo de alimentación de agua no está bien enroscado (ver "Instalación").
- El contenedor de detergentes está obstruido (para limpiarlo ver "Mantenimiento y cuidados").
- El tubo de descarga no está bien fijado (ver "Instalación").

- Apague la máquina y desenchúfela, espere aproximadamente 1 minuto y luego vuelva a encenderla.
Si la anomalía persiste, llame al Servicio de Asistencia Técnica.

- El detergente no es específico para la lavasecadora (debe contener algunas de las frases "para lavasecadora", "a mano o en lavasecadora" o similares).
- La dosificación fue excesiva.

- Tras encender la máquina se ha accionado un mando diferente de Push & Wash. Apague la máquina y presione el botón PUSH & WASH + DRY.

- El enchufe no está introducido en la toma de corriente, o no hace contacto.
- En la casa no hay corriente.
- La puerta no está bien cerrada.
- Se fijó un retraso de la hora de puesta en funcionamiento.
- El SECADO está en la posición OFF.

Asistencia Técnica

ES

Antes de llamar al Servicio de Asistencia Técnica:

- Verifique si la anomalía la puede resolver Ud. solo (ver "Anomalías y soluciones").
- Vuelva a poner en marcha el programa para controlar si el inconveniente fue resuelto;
- Si no es así, llame a un Centro de Asistencia Técnica.

! No recurra nunca a técnicos no autorizados.

Comunique:

- el tipo de anomalía;
- el modelo de la máquina (Mod.);
- el número de serie (S/N).

Esta información se encuentra en la placa aplicada en la parte posterior de la lavasecadora y en la parte delantera abriendo la puerta.

La siguiente información es válida solo para España.

Para otros países de habla hispana consulte a su vendedor.

Ampliación de garantía

Llame al **902.363.539** y le informaremos sobre el fantástico plan de ampliación de garantía hasta 5 años.

Consiga una cobertura total adicional de

- Piezas y componentes
- Mano de obra de los técnicos
- Desplazamiento a su domicilio de los técnicos

Y NO PAGUE AVERIAS NUNCA MAS

Servicio de asistencia técnica (SAT)

Llame al **902.133.133** y nuestros técnicos intervendrán con rapidez y eficacia, devolviendo el electrodoméstico a sus condiciones óptimas de funcionamiento.

En el SAT encontrará recambios, accesorios y productos específicos para la limpieza y mantenimiento de su electrodoméstico a precios competitivos.

ESTAMOS A SU SERVICIO

Instruções para a utilização

MÁQUINA DE LAVAR E SECAR ROUPA

!  Este símbolo serve para lembrar-te de ler este manual de instruções.

PT

PT

Português

XWDE 861480

Sumário

Instalação, 72-73

Desembalar e nivelar
Ligações hidráulicas e eléctricas
Primeiro ciclo de lavagem
Dados técnicos

Manutenção e cuidados, 74

Interromper a alimentação de água e de corrente eléctrica
Limpar a máquina de lavar e secar roupa
Limpar a gaveta dos detergentes
Cuidados com a porta de vidro e o tambor
Limpar a bomba
Verificar o tubo de alimentação de água

Precauções e conselhos, 75

Segurança geral
Eliminação

Descrição da máquina, 76-77

Painel de comandos
Visor

Como efectuar um ciclo de lavagem ou secagem, 78

Programas e opções, 79-80

Tabela dos programas
Opções de Lavagem
Push&Wash+Dry

Detergentes e roupa, 81-82

Gaveta dos detergentes
Ciclo para branquear
Preparar a roupa
Programas especiais
Sistema de balanceamento da carga

Anomalias e soluções, 83

Assistência, 84

Instalação

PT

! É importante guardar este livrete para poder consultá-lo a qualquer momento. Se a máquina for vendida, cedida ou transferida, certifique-se que este livrete permaneça com a máquina para informar o novo proprietário acerca do seu funcionamento e das respectivas advertências.

! Leia com atenção estas instruções: há importantes informações acerca da instalação, da utilização e da segurança.

Desembalar e nivelar

Desembalar

1. Tire a máquina de lavar e secar roupa da embalagem.
2. Verifique se a máquina de lavar e secar roupa sofreu danos no transporte. Se estiver danificada não efectue a sua ligação e contacte o revendedor.

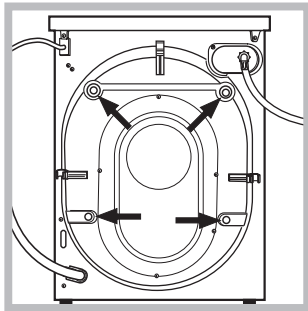

3. Tire os 4 parafusos de protecção para o transporte e a borrachinha com o respectivo calço, situados na parte traseira (veja a figura).

4. Tape os furos com as tampas em plástico fornecidas.
5. Guarde todas as peças: se for necessário transportar a máquina de lavar e secar roupa, terão de ser montadas outra vez.

! Embalagens não são brinquedos para as crianças!

Nivelamento

1. Instale a máquina de lavar e secar roupa sobre um pavimento plano e rígido, sem encostá-la em paredes, móveis nem outro.

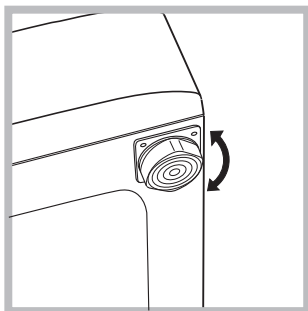

2. Se o pavimento não for perfeitamente horizontal, para compensar qualquer irregularidade, desatarraxe ou atarraxe os pés dianteiros (veja a figura); o ângulo de inclinação, medido no plano de trabalho,

não deve ultrapassar 2°.

Um cuidadoso nivelamento dá estabilidade à máquina e evita vibrações, ruídos e deslocamentos durante o funcionamento. Se houver tapete ou alcatifa, regule os pés De modo a que debaixo da máquina de lavar e secar roupa haja um espaço suficiente para ventilação.

Ligações hidráulicas e eléctricas

Ligação do tubo de alimentação da água

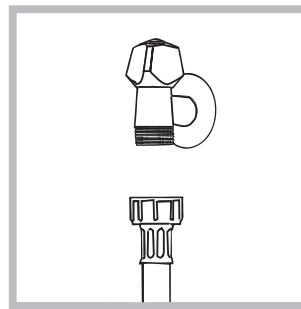

1. Realize a ligação do tubo de alimentação parafusando-o a uma torneira de água fria com bocal de rosca de 3/4 gás(veja a figura). Antes de realizar esta ligação, haja a água escorrer até estar límpida.

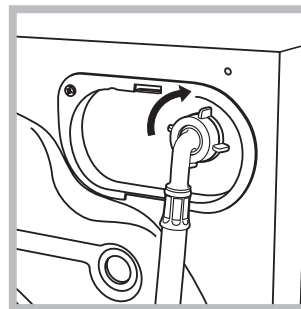

2. Ligue o tubo de alimentação na máquina de lavar e secar roupa atarraxando-o no apropriado fornecimento da água, na parte traseira, em cima à direita (veja a figura).

3. Tome cuidado para o tubo não ser dobrado nem esmagado.

! A pressão hídrica da torneira deve ser entre os valores da tabela dos Dados técnicos (veja a página ao lado).

! Se o comprimento do tubo de alimentação não for suficiente, contacte uma oficina especializada ou um técnico autorizado.

! Nunca utilize tubos já usados.

! Utilize aqueles fornecidos com a máquina.

Ligação do tubo de descarga

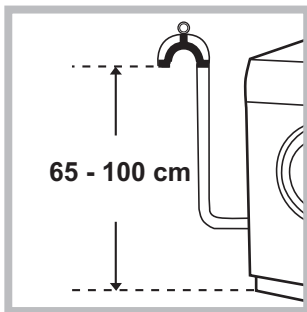

Ligue o tubo de descarga, sem dobrá-lo, a uma condução de descarga ou a uma descarga na parede situada entre 65 e 100 cm de altura do chão;

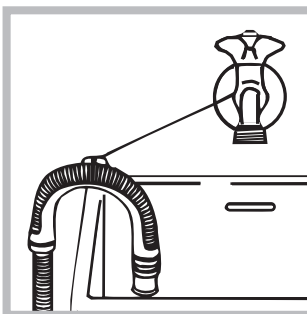

Em alternativa, apoie o tubo de descarga na beira de um lavatório ou de uma banheira, prendendo a guia (disponível para compra junto do serviço de assistência à torneira (veja a figura). A ponta solta do tubo de descarga

não deve permanecer emergida na água.

! É desaconselhado empregar tubos de extensão; mas se for indispensável, a extensão deve ter o mesmo diâmetro do tubo original e não medir mais de 150 cm de comprimento.

Ligação eléctrica

Antes de ligar a ficha na tomada eléctrica, certifique-se que:

- a tomada tenha uma ligação à terra e seja nos termos da legislação;
- a tomada tenha a capacidade para suportar a carga máxima de potência da máquina, indicada na tabela dos Dados técnicos (veja ao lado);
- a tensão de alimentação seja entre os valores indicados na tabela dos Dados técnicos (veja ao lado);
- a tomada seja compatível com a ficha da máquina de lavar e secar roupa. Se não for, substitua a tomada ou a ficha.

! Esta máquina de lavar e secar roupa não deve ser instalada ao aberto, nem mesmo abrigada, porque é muito perigoso deixá-la exposta à chuva e às tempestades.

! Depois de ter instalado a máquina de lavar e secar roupa, o acesso à tomada eléctrica deve ser fácil.

! Não empregue extensões nem fichas múltiplas.

! O cabo não deve ser dobrado nem apertado.

! O cabo de alimentação deve ser substituído somente por técnicos autorizados.

Atenção! O fabricante declina toda a responsabilidade se estas regras não forem respeitadas.

Primeiro ciclo de lavagem

Depois da instalação, antes de usar, efectue um ciclo de lavagem com detergente mas sem roupa, defina o programa “Auto Limpeza” (veja “Limpar a máquina de lavar e secar roupa”).

Dados técnicos	
Modelo	XWDE 861480
Medidas	largura 59.5 cm altura 85 cm profundidade 54 cm
Capacidade	de 1 a 8 kg para a lavagem de 1 a 6 kg para a secagem
Ligações eléctricas	veja a placa das características técnicas colocada na máquina
Ligações hídricas	pressão máxima 1 MPa (10 bar) pressão mínima 0.05 MPa (0.5 bar) capacidade do tambor 58 litros
Velocidade da centrifugação	até 1.400 rotações por minuto
Programas de controlo segundo a regulamentação EN 50229	lavagem: programa 8; temperatura 60°C; realizado com carga de 8 kg. secagem: seleccionar o programa de lavagem 8 e configurar o nível de secagem “  ” para ambas as cargas. A primeira secagem deve ser feita com carga nominal.
 	Esta aparelhagem é em conformidade com as seguintes Directivas Comunitárias: - EMC 2014/30/EU (Compatibilidade Electromagnética) - 2012/19/EU - (WEEE) - LVD 2014/35/EU (Baixa Tensão)

Manutenção e cuidados

PT

Interromper a alimentação de água e de corrente eléctrica

- Feche a torneira da água depois de cada lavagem. Desta maneira diminuiu-se o desgaste do sistema hidráulico da máquina de lavar e secar roupa e elimina-se o risco de inundação.
- Tire a ficha da tomada eléctrica quando for limpar a máquina de lavar e secar roupa e durante os trabalhos de manutenção.

Limpar a máquina de lavar e secar roupa

- A parte externa e as peças em borracha podem ser limpas com um pano molhado com água morna e sabão. Não empregue solventes nem abrasivos.
- A máquina de lavar e secar roupa dispõe de um programa de “Auto Limpeza” das suas partes internas que **deve ser efectuado sem carga alguma dentro do tambor**. O detergente (na quantidade equivalente ao 10% daquela recomendada para peças pouco sujas) ou aditivos específicos para a limpeza da máquina de lavar e secar roupa, poderão ser utilizados como coadjuvantes no programa de lavagem. Recomenda-se efectuar o programa de limpeza a cada 40 ciclos de lavagem.

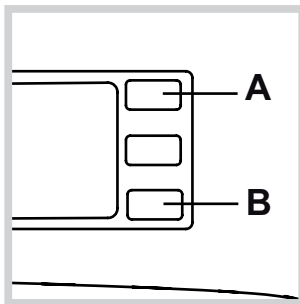

botão START/PAUSE button.

Para activar o programa, pressione contemporaneamente as teclas **A** e **B** por 5 segundos (ver figura). O programa iniciará automaticamente e terá uma duração de aproximadamente 70 minutos. Para terminar o ciclo, carregar no

Limpar a gaveta dos detergentes

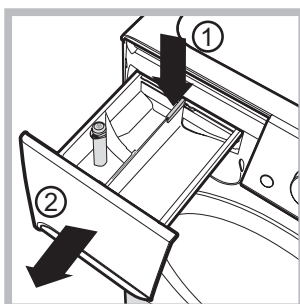

Para extrair a gaveta, pressione a lingueta (1) e puxe para fora (2) (veja a figura). Lave-a com água corrente; esta limpeza deve ser efectuada frequentemente.

Cuidados com a porta de vidro e o tambor

- Deixe a porta sempre entreaberta para evitar que se formem odores desagradáveis.

Limpar a bomba

Esta máquina de lavar e secar roupa é equipada com uma bomba com limpeza automática que não precisa de operações de manutenção. Entretanto pode acontecer que pequenos objectos (moedinhas, botões) caiam na pré-câmara que protege a bomba, situada na parte inferior da mesma.

! Certifique-se que o ciclo de lavagem tenha terminado e tire a ficha da tomada.

Para obter acesso à pré-câmara:

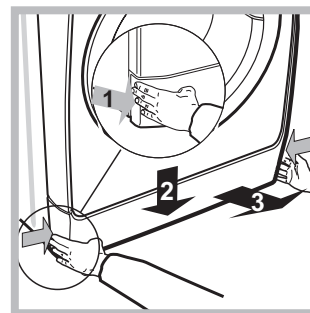

1. remova o painel de cobertura no lado anterior da máquina empurrando para o centro, em seguida empurre para baixo de ambos os lados e remova-o (veja as figuras).

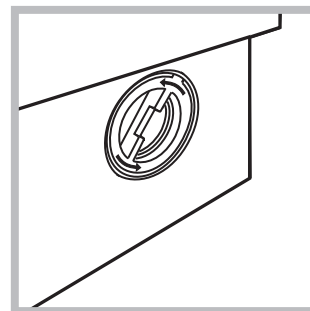

2. desenrosque a tampa girando-a no sentido anti-horário (veja a figura). é normal que perca um pouco de água;

3. limpe o interior com cuidado;
4. enrosque outra vez a tampa;
5. monte outra vez o painel, certifique-se, antes de empurrá-la na máquina, que os ganchos foram colocados nas respectivas ranhuras.

Verificar o tubo de alimentação de água

Verifique o tubo de alimentação pelo menos uma vez por ano. Se houver rachaduras ou fendas, será necessário substituí-lo: durante as lavagens as fortes pressões podem provocar repentinas quebras.

! Nunca utilize tubos já usados.

! Esta máquina de lavar e secar roupa foi projectada e fabricada em conformidade com os regulamentos internacionais de segurança. Estas advertências são fornecidas por razões de segurança e devem ser lidas com atenção.

Segurança geral

- Este aparelho foi projectado exclusivamente para um uso doméstico.
 - Este aparelho pode ser utilizado por crianças com mais de 8 anos e por pessoas com capacidades físicas, sensoriais ou mentais reduzidas ou com experiência e conhecimentos insuficientes, caso sejam supervisionadas ou caso tenham recebido instruções adequadas em relação ao uso do aparelho de forma segura, compreendendo os perigos associados. As crianças não devem brincar com o aparelho. A manutenção e limpeza não devem ser efectuadas por crianças sem supervisão.
 - Não secar roupas não lavadas.
 - As roupas sujas de substâncias como o óleo de fritura, acetona, álcool, gasolina, querosene, produtos tira-manchas, cera e substâncias para removê-la, devem ser lavados com água quente com uma quantidade superior de detergente antes de serem secas na máquina de secar roupa.
 - Objectos como a borracha expandida (espuma de látex), touças para banho, materiais têxteis impermeáveis, artigos com um lado de borracha ou roupas e travesseiros que possuem partes de espuma de látex não devem ser secos na máquina de secar roupa.
 - Produtos para amaciar ou similares devem ser utilizados em conformidade com as instruções do fabricante.
 - A parte final de um ciclo da máquina de secar roupas ocorre sem calor (ciclo de arrefecimento) para garantir que os produtos não sejam danificados.
- ATENÇÃO:** Nunca desligue a máquina de secar roupas antes que tenha terminado o programa de secagem. Nesse caso, retire rapidamente todas as peças de roupa e pendure-as para que se esfriem rapidamente.
- Não toque na máquina com os pés descalços nem com as mãos ou os pés molhados ou húmidos.
 - Não puxe o cabo eléctrico para tirar a ficha da tomada, pegue a ficha mesmo.
 - Não toque a água de descarga, que poderá chegar a temperaturas altas.
 - Em nenhum caso force a porta para abri-la: poderá danificar o mecanismo de segurança que a protege contra aberturas acidentais.
 - Se houver avarias, em nenhum caso mexa nos mecanismos internos para tentar reparar.
 - Verifique sempre que criança não se aproxime da máquina a funcionar.
 - Se for preciso deslocar a máquina, são precisas pelo menos duas ou três pessoas, com a máxima atenção. Nunca sozinho porque a máquina é muito pesada.
 - Antes de colocar a roupa controle que o tambor esteja vazio.
 - A porta da máquina a enxugar tende a esquentar-se.
 - Não enxugue roupa que tenha sido lavada com solventes inflamáveis (p. ex. trerimbitina).
 - Não enxugue espuma de borracha nem elastômeros análogos.

- Assegure-se que quando estiver a enxugar, a torneira da água esteja aberta.
- As crianças com menos de 3 anos devem ser mantidas afastadas da máquina de secar roupa se não forem constantemente vigiadas.
- Retirar todos os objectos dos bolsos, como isqueiros e fósforos.

Eliminação

- Eliminação do material de embalagem: obedeça os regulamentos locais, de maneira que as embalagens possam ser reutilizadas.
- A directiva Europeia 2012/19/EU relativa aos resíduos de equipamentos eléctricos e electrónicos prevê que os electrodomésticos não devem ser eliminados no normal fluxo dos resíduos sólidos urbanos. Os aparelhos que deixaram de ser utilizados devem ser recolhidos separadamente para otimizar a taxa de recuperação e reciclagem dos materiais que os compõem e impedir potenciais danos à saúde e ao meio ambiente. O símbolo do contentor de lixo barrado com uma cruz está presente em todos os produtos para lembrar o dever de recolha selectiva. Para mais informações sobre o correcto desmantelamento dos electrodomésticos, contacte o serviço público especializado ou os revendedores.

Descrição da máquina

PT

Painel de comandos

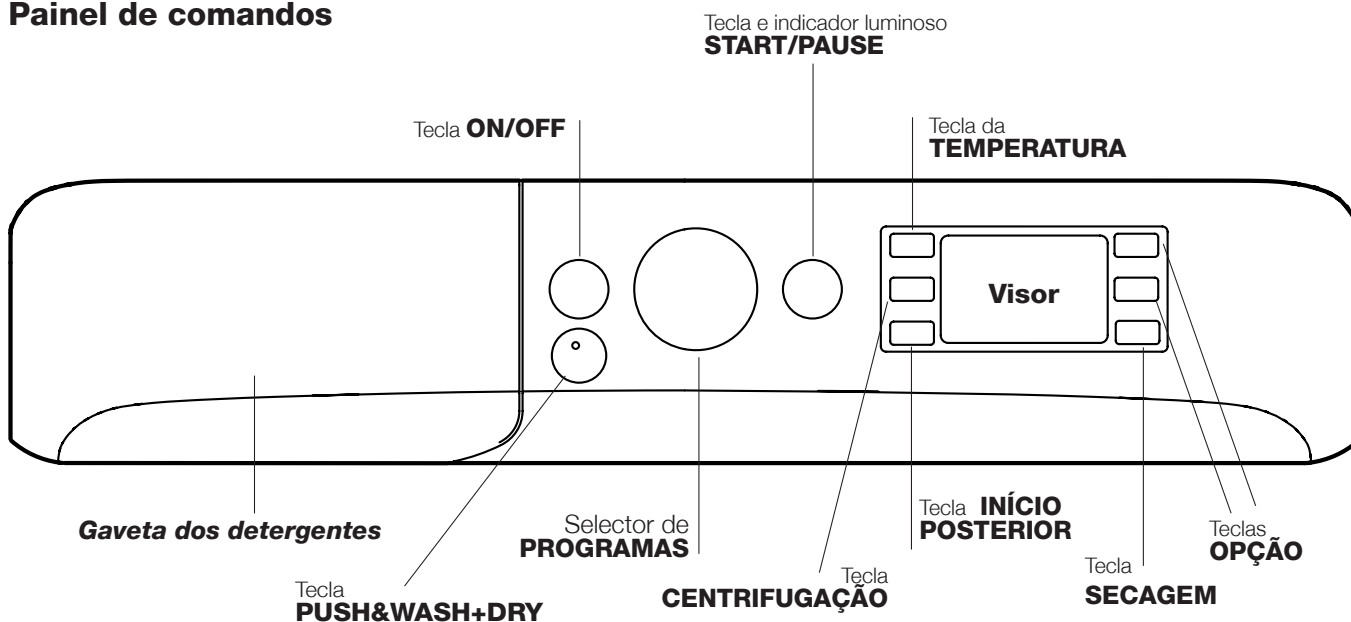

Gaveta dos detergentes: para colocar detergentes e aditivos (veja “Detergentes e roupa”).

Tecla **ON/OFF** : carregue brevemente no botão para ligar ou desligar a máquina. O indicador luminoso **START/PAUSE** que pisca lentamente com a cor verde, indica que a máquina está ligada. Para desligar a máquina de lavar e secar roupa durante a lavagem, é necessário manter pressionado o botão por mais tempo, aproximadamente 3 segundos; uma pressão breve ou acidental não permitirá o desligamento da máquina. O desligamento da máquina durante uma lavagem em curso anula a própria lavagem.

Tecla **PUSH & WASH + DRY:** (veja “Programas e opções”).

Selector de **PROGRAMAS:** para seleccionar o programa desejado (veja a “Tabela dos programas”).

Teclas **OPÇÃO:** para seleccionar as opções disponíveis. O indicador luminoso correspondente à opção seleccionada permanecerá aceso.

Tecla **TEMPERATURA** : pressionar para reduzir ou excluir a temperatura; o valor é indicado no visor.

Tecla **CENTRIFUGAÇÃO** : pressionar para reduzir ou excluir completamente a centrifugação; o valor é indicado no visor.

Tecla **INÍCIO POSTERIOR** : pressionar para programar um início atrasado do programa escolhido; o atraso é indicado no visor.

Tecla **SECAGEM** : carregue na tecla para reduzir ou excluir a secagem; o nível ou o tempo de secagem seleccionado é indicado no visor (veja “Como efectuar um ciclo de lavagem ou secagem”).

Tecla e indicador luminoso **START/PAUSE** : quando o indicador luminoso verde acende com intermitência lenta, carregue na tecla para iniciar uma lavagem. Quando o ciclo iniciar, o indicador permanecerá aceso fixo. Para colocar em pausa a lavagem, carregue novamente no botão; o indicador ficará intermitente na cor laranja. Se o símbolo não estiver iluminado, será possível abrir a porta de vidro. Para fazer iniciar a lavagem do ponto em que foi interrompida, carregue novamente no botão.

Modalidade de Stand by

Esta máquina de lavar e secar roupa, em conformidade com as novas normas sobre a economia energética, dispõe de um sistema de desligação automática (stand by) que entra em função aproximadamente 30 minutos depois, no caso de inutilização. Carregue brevemente no botão **ON/OFF** e aguarde até a reactivação da máquina.
Consumo em off-mode: 0,5 W
Consumo em Left-on: 8 W

Visor

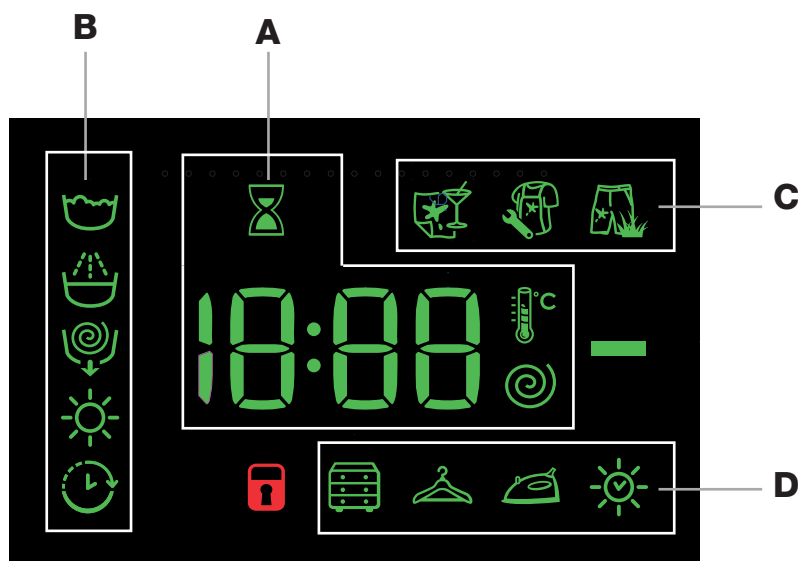

O visor é útil para programar a máquina e fornece muitas informações.

Na secção **A** é visualizada a duração dos vários programas à disposição e com o ciclo iniciado o tempo restante para o fim do mesmo; no caso em que tenha sido programado um INÍCIO POSTERIOR, será visualizado o tempo Restante para o início do programa seleccionado.

Além disto, ao carregar na respectiva tecla, serão visualizados os valores máximos da velocidade de centrifugação, de temperatura e de tempo de secagem que a máquina pode efectuar conforme o programa seleccionado ou os últimos valores seleccionados compatíveis com o programa escolhido.

O ícone da clepsidra fica intermitente na fase em que a máquina está a recolher os dados de carga conforme o programa seleccionado. Depois de no máx. 10 minutos do início, o ícone da ampulheta acende-se fixo e é indicado o tempo restante definitivo. O ícone da ampulheta irá desligar-se após aproximadamente 1 minuto da visualização do tempo resíduo definitivo.

Na secção **B** são visualizadas as “fases de lavagem” previstas para o ciclo seleccionado e com o programa iniciado a “fase de lavagem” em curso.

- Lavagem
- Enxaguamento
- Centrifugação/Descarga
- Secagem

O símbolo “INÍCIO POSTERIOR” iluminado indica que no visor é visualizado o valor do “Início posterior” configurado.

Na secção **C** estão presentes os três níveis relativos às opções de lavagem.

Na secção **D**, estão presentes os ícones relativos aos três níveis de secagem e o ícone , que se ilumina quando é configurada uma secagem por tempo determinado.

Indicador luminoso **Porta bloqueada**

O símbolo aceso indica que a porta está bloqueada. Para evitar danos é necessário aguardar que o símbolo apaga antes de abrir a porta de vidro.

Para abrir a porta durante a realização de um ciclo, carregar na tecla START/PAUSE; se o símbolo PORTA DE VIDRO BLOQUEADA estiver apagado será possível abrir a porta.

Como efectuar um ciclo de lavagem ou secagem





PT

Programação rápida

1. **COLOCAR A ROUPA** Abrir a porta de vidro. Coloque a roupa dentro da máquina prestando atenção para não superar a carga máxima indicada na tabela dos programas na página seguinte.
2. **DOSAGEM DO DETERGENTE.** Extrair a gaveta e deitar o detergente nos específicos recipientes como explicado no parágrafo “Detergentes e roupa”.
3. **FECHAR A PORTA DE VIDRO.**
4. Pressionar a tecla “PUSH & WASH + DRY” para iniciar o programa.

Programação tradicional

1. **LIGAR A MÁQUINA.** Carregue na tecla ; o indicador luminoso START/PAUSE piscará lentamente na cor verde.
2. **COLOCAR A ROUPA** Abrir a porta de vidro. Coloque a roupa dentro da máquina prestando atenção para não superar a carga máxima indicada na tabela dos programas na página seguinte.
3. **DOSAGEM DO DETERGENTE.** Extrair a gaveta e deitar o detergente nos específicos recipientes como explicado no parágrafo “Detergentes e roupa”.
4. **FECHAR A PORTA DE VIDRO.**
5. **Escolha do programa.** Selecione com o selector dos PROGRAMAS o programa desejado; ao mesmo é associada uma temperatura e uma velocidade de centrifugação que podem ser modificadas. No visor aparecerá a duração do ciclo.
6. **PERSONALIZAR O ciclo de lavagem.** Utilizar as específicas teclas:

  **Modificar a temperatura e/ou a centrifugação.** A máquina visualiza automaticamente a temperatura e a centrifugação máximas para o programa seleccionado ou as últimas seleccionadas se compatíveis com o programa escolhido. Carregando no botão  pode-se reduzir a temperatura progressivamente até a lavagem a frio “OFF”. Carregando no botão  pode-se reduzir a centrifugação progressivamente até a sua exclusão “OFF”. Uma posterior pressão dos botões colocará os valores novamente aos máximos previstos.
! Excepção: seleccionando o programa 8 a temperatura pode ser aumentada até a 90°.

Ajustar a secagem

Com a primeira pressão da tecla , a máquina selecciona automaticamente o nível de secagem máximo compatível com o programa seleccionado. As pressões sucessivas farão decrementar o nível e sucessivamente o tempo de secagem até a sua exclusão “OFF”.

É possível programar a secagem

A - De acordo com o nível de secagem desejado:

Guardar : adapto para as peças que devem ser guardadas no armário sem que seja necessário passar a ferro.



Estender : ideal para as peças que não precisam secar completamente.

Engomar : indicado para as peças que em seguidas devem ser passadas a ferro. O nível de humidade resíduo amacia as dobras e facilita a sua remoção.

B - De acordo com o tempo: de **30** até **210** minutos.

Caso a carga de roupa para lavar e secar for excepcionalmente superior ao máximo permitido, efectuar a lavagem e após o programa ter acabado, dividir a carga e colocar novamente uma parte no cesto. Cumprir com as instruções para efectuar “**Só secagem**”. Repetir as mesmas operações para a carga que ficou. No final da secagem efectua-se sempre um período de resfriamento.

Só secagem

Pressione a tecla  para executar apenas a secagem. Depois de seleccionar o programa pretendido compatível com o tipo de roupa a lavar, pressione a tecla  para excluir a fase de lavagem e será activada a secagem com o nível máximo previsto para o programa seleccionado. É possível modificar e configurar o nível ou a duração da secagem pressionando a tecla de secagem  (não é compatível com os programas 13 e 14).

Programar um início posterior.

Para programar o início atrasado do programa escolhido, carregue no botão relativo até alcançar o tempo de atraso desejado. Quando a opção estiver activa, no visor ilumina-se o símbolo . Para cancelar a opção de início posterior, carregue novamente na tecla até que no visor apareça a escrita “OFF”.

Modificar as características do ciclo.

- Pressionar o botão para activar a opção; o indicador luminoso correspondente ao botão irá acender-se.
 - Carregar novamente no botão para desactivar a opção; o respectivo indicador luminoso irá apagar-se.
- ! Se a opção seleccionada não for compatível com o programa definido, o indicador luminoso acender-se-á intermitente e a opção não ficará activa.
! As opções podem variar a carga recomendada e/ou a duração do ciclo.

7. **INICIAR O PROGRAMA.** Carregar no botão START/PAUSE. O respectivo indicador luminoso ficará verde fixo e a porta de vidro irá bloquear-se (símbolo PORTA BLOQUEADA  aceso). Para modificar um programa durante a realização de um ciclo, **colocar a máquina de lavar e secar roupa em pausa** carregando na tecla START/PAUSE (o indicador luminoso START/PAUSE irá piscar lentamente na cor laranja); seleccionar então o ciclo desejado e carregar novamente no botão START/PAUSE.

Para abrir a porta durante a realização de um ciclo, carregar no botão START/PAUSE; se o símbolo PORTA BLOQUEADA  estiver apagado será possível abrir a porta. Carregar novamente no botão START/PAUSE para fazer iniciar o programa do ponto em que foi interrompido.

8. **FIM DO PROGRAMA.** É indicado pela escrita “END” no visor, quando o símbolo PORTA BLOQUEADA  irá apagar-se será possível abrir a porta. Abrir a porta, retirar a roupa e desligar a máquina.

! Se desejar anular um ciclo já iniciado, carregue por alguns segundos na tecla . O ciclo será interrompido e a máquina irá desligar-se.

Tabela dos programas

Programas	Descrição do Programa	Temp. max. (°C)	Velocidade max. (rotações por minuto)	Secagem	Carga máxima para secagem (Kg)	Detergentes e aditivos				Carga máxima para lavagem (Kg)	Duração ciclo de lavagem
						Pré-lavagem	Lavagem	Amaciador	Água de Javel		
Special											
1	Sport	30°	600	●	4	-	●	●	-	4	E possível controlar a duração dos programas de lavagem no visor.
2	Escuros	30°	800	●	3	-	●	●	-	5	
3	Anti-odor (Algodão)	60°	1000	●	3,5	-	●	●	-	3,5	
3	Anti-odor (Sintéticos)	40°	1000	●	3,5	-	●	●	-	3,5	
4	Delicados	30°	0	●	1	-	●	●	-	1	
5	Lã: Para lã, cashmere, etc.	40°	800	●	2	-	●	●	-	2	
6	Rápido 30'	30°	800	●	3,5	-	●	●	-	3,5	
Standard											
7	Algodão com pré-lavagem: Peças brancas extremamente sujas.	90°	1400	●	6	●	●	●	-	8	
8	Algodão Standard 60° (1): Brancos e coloridos resistentes muito sujos. (Max. 90°)	60° (Max. 90°)	1400	●	6	-	●	●	-	8	
9	Sintéticos: Coloridos resistentes muito sujos.	60°	1000	●	4	-	●	●	-	4,5	
10	Coloridos (2)	40°	1400	●	6	-	●	●	-	8	
11	Algodão 20°C: Brancos pouco sujos e cores delicadas.	20°	1400	●	6	-	●	●	-	8	
12	Eco sintéticos 20°	20°	1000	●	6	-	●	●	-	8	
Automatic											
13	Lava e Seca 45'	30°	1400	●	1	-	●	●	-	1	
14	AirFresh	-	-	●	1,5	-	-	-	-	-	
Parciais											
	Enxaguamento/Água de Javel	-	1400	●	6	-	-	●	●	8	
	Centrifugação + Descarga	-	1400	●	6	-	-	-	-	8	
	Apenas descarga *	-	OFF	-	-	-	-	-	-	8	

* Ao seleccionar o programa e excluindo a centrifugação, a máquina efectuará apenas a descarga.

A duração do ciclo indicada no visor ou no manual é uma estima calculada com base nas condições padrão. O tempo efectivo poderá variar a depender de vários factores, tais como a temperatura e a pressão da água em entrada, a temperatura ambiental, a quantidade de detergente, a quantidade e o tipo de carga, o balanceamento da carga e as opções adicionais seleccionadas.

Para todos Test Institutes:

- 1) Programa de controlo segundo a regulamentos EN 50229: configurar o programa 8 com uma temperatura 60°C.
- 2) Programa longo para algodão: configurar o programa 10 com uma temperatura 40°C.

Opções de Lavagem

! Se a opção seleccionada não for compatível com o programa definido, o indicador luminoso acender-se-á intermitente e a opção não ficará activa.

Anti-manchas

Esta opção permite seleccionar o tipo de sujidade de modo a adaptar o ciclo de forma ideal para a remoção das manchas. Os tipos de sujidade são:

- **Alimentos**, para manchas de alimentos e bebidas, por exemplo.
- **Trabalho**, para manchas de óleo e tinta, por exemplo.
- **Exterior**, para manchas de lama e erva, por exemplo.

! A duração do ciclo de lavagem varia em função do tipo de sujidade seleccionado.

Push&Wash+Dry

Esta função permite iniciar um ciclo automático de lavagem e secagem mesmo com a máquina desligada, sem ter de pressionar a tecla ON/OFF ou, depois de ligar a máquina, sem ter de accionar nenhuma outra tecla e/ou botão (caso contrário, o programa Push&Wash+Dry será desactivado). Para iniciar o ciclo Push&Wash+Dry, mantenha pressionado o botão durante 2 segundos. O indicador luminoso aceso indica que o ciclo foi activado. O ciclo de lavagem e secagem é ideal para peças em algodão e sintéticos, funcionando com uma temperatura de lavagem de 30 °C e uma velocidade máxima de centrifugação de 1000 rotações por minuto. Durante a secagem, a temperatura máxima atingida é cerca de 60 °C. No final do programa, a humidade residual encontra-se ao nível "☁". Carga máx. recomendada 3 kg. A duração visualizada no visor é a máxima permitida pelo ciclo Push & Wash+Dry. Caso a carga seja inferior a esse máximo ou com uma composição prevalente de roupa em material sintético, a duração efectiva do ciclo será inferior

Como funciona?

1. Carregue a roupa (peças em algodão e/ou sintéticos) e feche a porta.
2. Coloque o detergente e/ou os aditivos.
3. Inicie o programa mantendo pressionada a tecla Push&Wash+Dry durante 2 segundos. O respectivo indicador luminoso ficará verde e a porta irá bloquear-se (símbolo porta bloqueada aceso).
Obs.: No início do programa, a tecla Push&Wash+Dry activa um ciclo automático de lavagem e secagem não personalizável, aconselhado para algodão e sintéticos.
4. É possível utilizar o programa automático apenas para a lavagem, excluindo a secagem. Depois de pressionar a tecla Push&Wash+Dry, pressione a tecla de secagem ☀; o ícone de secagem de nível "☁" desliga-se. A carga máx. por lavagem é 4 kg. Não é possível personalizar o programa.
Para abrir a porta durante a realização de um ciclo automático, pressione o botão START/PAUSE; se o símbolo de porta bloqueada estiver apagado, será possível abrir a porta apenas durante a fase de lavagem. Pressione novamente o botão START/PAUSE para reiniciar o programa a partir do ponto em que foi interrompido.
5. No final do programa, irá acender-se o indicador END.

Gaveta dos detergentes

O bom resultado da lavagem depende também do emprego da dose certa de detergente: com excessos não se lava de maneira mais eficaz, mas contribui-se para formar crostas nas peças internas da máquina de lavar e secar roupa e poluir o meio ambiente.

! Não use detergentes para lavagem à mão, porque formam espuma demais.

! Usar detergentes em pó para roupas de algodão brancas e para a pré-lavagem e para lavagens com temperatura superior aos 60°C.

! Seguir as indicações fornecidas pelo produtor na embalagem do detergente.

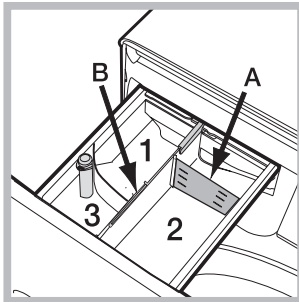

Tire a gaveta dos detergentes e deite o detergente ou o aditivo da seguinte maneira:

Gaveta 1: Detergente para pré-lavagem (em pó)
Gaveta 2: Detergente para lavagem (em pó ou líquido)

No caso do uso de detergente líquido,



aconselha-se usar o recipiente **A** fornecido com o aparelho para uma correcta dosagem. Para o uso do detergente em pó, coloque o recipiente na cavidade **B**.

Gaveta 3: Aditivos (para amaciar etc.)

O amaciador não deve ultrapassar o nível "máx" indicado no perno central.

Ciclo para branquear

Para branquear a roupa, carregue a máquina de lavar roupa e configure o programa Enxaguadura .

Ligue a máquina e aguarde até que efetue o primeiro carregamento de água (cerca de 2 minutos). Coloque em pausa pressionando o botão START/PAUSE , abra a gaveta dos detergentes e deite a lixívia (utilize as doses recomendadas na embalagem) no compartimento da lavagem onde foi anteriormente montado o divisório. Reinicie o ciclo pressionando o botão START/PAUSE . Se quiser, pode adicionar o amaciador no compartimento específico da gaveta dos detergentes.

Preparar a roupa

- Divida a roupa em função:
 - do tipo de tecido / do símbolo na etiqueta.
 - as cores: separe as peças coloridas das brancas.
- Esvazie as algibeiras e verifique se há botões soltos.
- Não ultrapasse os valores indicados que se referem ao peso da roupa enxuta: veja a "Tabela dos programas".

Quanto pesa a roupa?

- 1 lençol 400 - 500 g.
- 1 fronha 150 - 200 g.
- 1 toalha de mesa 400 - 500 g.
- 1 roupão 900 - 1.200 g.
- 1 toalha de rosto 150 - 250 g.

Programas especiais

Sport (programa 1) foi estudado para lavar tecidos de vestuário desportivo (fatos de treino, calções, etc.) pouco sujos; para obter os melhores resultados, recomenda-se não superar a carga máxima indicada na "Tabela dos programas". Recomenda-se o uso de detergente líquido, na dose adequada para a meia carga.

Escuros: utilizar o ciclo 2 para a lavagem de peças escuras. O programa foi estudado para preservar no tempo a duração das cores escuras. Para obter melhores resultados, recomenda-se o uso de detergente líquido, preferivelmente para peças escuras.

Ao seleccionar a função de secagem, no final da lavagem é executada automaticamente uma secagem delicada que protege as cores das peças de roupa. No display surge o nível "☁". Carga máx.: 3 kg.

Anti-odor: utilize o programa 3 para remover maus cheiros da roupa (por exemplo, fumo, suor, fritos). O programa foi estudado para remover os maus cheiros, preservando a fibras dos tecidos. É aconselhável lavar a 40° as peças sintéticas ou cargas mistas e a 60° os tecidos em algodão resistente.

Delicados: utilize o programa 4 para a lavagem de peças muito delicadas. É aconselhável colocar as peças do avesso antes da lavagem. Para obter melhores resultados, recomenda-se o uso de detergente líquido para peças delicadas.

Ao seleccionar a função de secagem exclusivamente a tempo, no final da lavagem é executada uma secagem particularmente delicada, graças a uma movimentação ligeira e a um jacto de ar a uma temperatura adequadamente controlada.

Os tempos aconselhados são:

- 1 kg de sintético --> 150 min.
- 1 kg de sintético e algodão --> 180 min.
- 1 kg de algodão --> 180 min.

O grau de secagem dependerá da carga e da composição do tecido.

Lã: o ciclo de lavagem "Lã" desta máquina de lavar roupa foi testado e aprovado pela Woolmark Company para a lavagem de vestuário em lã classificado como "lavável à mão", desde que a lavagem seja executada de acordo com as instruções indicadas na etiqueta da peça e com as indicações fornecidas pelo produtor da máquina de lavar roupa. (M1127)



Rápido 30' (programa 6) O ciclo 30' foi estudado para lavar peças pouco sujas a 30° (excluindo lã e seda), com uma carga máxima de 3 kg, em pouco tempo: dura apenas 30 minutos e permite poupar energia e tempo.

Coloridos: utilizar o ciclo 10 para a lavagem de peças de cor clara. O programa foi estudado para preservar no tempo a luminosidade das cores.

Algodão 20° (programa 11) ideal para cargas de algodão sujas. Os bons desempenhos mesmo a frio, comparáveis a uma lavagem a 40°, são garantidos por uma acção

mecânica que trabalha com alterações de velocidade em picos repetidos e aproximados.

Eco sintéticos (programa **12**) ideal para cargas mistas (algodão e sintéticos) de sujidade média. Os bons desempenhos de lavagem mesmo a frio são garantidos por uma acção mecânica que trabalha com alterações de velocidade em intervalos médios e determinados.

Lava e Seca 45': utilizar o programa **13** para lavar e secar as peças (Algodão e Sintéticos) pouco sujas em pouco tempo. Seleccionando este ciclo é possível lavar e secar até 1 kg de roupa em apenas 45 minutos. Para obter os melhores resultados, utilize um detergente líquido; pré-tratar os punhos, colarinhos e manchas.

AirFresh (programme **14**) é o ciclo ideal para refrescar e remover em 30' os maus cheiros da roupa em algodão e sintética (máx 1,5 kg), em especial o fumo, sem a fase de lavagem.

Pode acontecer que a máquina de lavar e secar roupa não funcione. Antes de telefonar para a Assistência Técnica (*veja "Assistência"*), verifique se não se trata de um problema fácil de resolver com ajuda da seguinte lista.

Anomalias:

A máquina de lavar e secar roupa não liga.

O ciclo de lavagem não inicia.

A máquina de lavar e secar roupa não carrega água (no visor é visualizada a palavra "H2O" intermitente).

A máquina de lavar e secar roupa carrega e descarrega água continuamente.

A máquina de lavar e secar roupa não descarrega ou nem realiza centrifugação.

A máquina de lavar e secar roupa vibra muito durante a centrifugação.

Da máquina de lavar e secar roupa está a vazar água.

Irão piscar os indicadores luminosos das "Opções" e o indicador de START/PAUSE e o visor irá indicar um código de anomalia (por ex.: F-01, F-..).

Está a formar-se demasiada espuma.

O PUSH&WASH+DRY não é ativado.

A Máquina não seca.

Possíveis causas / Solução:

- A ficha não está colocada na tomada eléctrica, ou não o suficiente para haver contacto.
- Em casa não há corrente.

- A porta de vidro não está bem fechada.
- O botão ON/OFF não foi pressionado.
- O botão START/PAUSE não foi pressionado.
- A torneira da água não está aberta.
- Foi programado um atraso de uma hora no início.

- O tubo de alimentação de água não está ligado na torneira.
- O tubo está dobrado.
- A torneira da água não está aberta.
- Está a faltar água em casa.
- Não há suficiente pressão.
- O botão START/PAUSE não foi pressionado.

- O tubo de descarga não está instalado entre 65 e 100 cm de altura do chão (*veja "Instalação"*).
- A ponta do tubo de descarga está imersa na água (*veja "Instalação"*).
- Da descarga na parede não foi sangrado o ar.

Se depois destas verificações o problema não for resolvido, feche a torneira da água, desligue a máquina de lavar e secar roupa e chame a assistência técnica. Se a morada encontrar-se nos últimos andares de um edifício, é possível que aconteçam fenómenos de sifão por causa dos quais a máquina de lavar e secar roupa carrega e descarrega água continuamente. Para eliminar este inconveniente, há a disposição no comércio apropriadas válvulas contra o efeito sifão.

- No programa não há descarga: com alguns programas será necessário iniciar a descarga manualmente.
- O tubo de descarga está dobrado (*veja "Instalação"*).
- A conduta de descarga está entupida.

- O tambor, no momento da instalação, não foi liberado correctamente (*veja "Instalação"*).
- A máquina não está nivelada (*veja "Instalação"*).
- A máquina está apertada entre móveis e parede (*veja "Instalação"*).

- O tubo de alimentação da água não está bem enroscado (*veja "Instalação"*).
- O gaveta dos detergentes está entupida (para limpá-la *veja "Manutenção e cuidados"*).
- O tubo de descarga não está fixado correctamente (*veja "Instalação"*).

- Desligue a máquina e tire a ficha da tomada, aguarde aproximadamente 1 minuto e volte a ligá-la.
Se a anomalia persistir, contacte a Assistência Técnica.

- O detergente não é específico para máquina de lavar e secar roupa (deve haver a escrita "para máquina de lavar", "à mão e para máquina de lavar" ou similares).
- A dose foi excessiva.

- Depois da ligação da máquina, foi accionado um comando diferente de Push & Wash. Desligue a máquina e pressione o botão PUSH & WASH + DRY.

- A ficha não está colocada na tomada eléctrica, ou não o suficiente para haver contacto.
- Em casa não há corrente.
- A porta da máquina não está bem fechada.
- Foi programado um início posterior.
- A SECAGEM fica em posição OFF.

PT

Antes de contactar a Assistência Técnica:

- Verifique se consegue resolver a anomalia sozinho (*veja "Anomalias e soluções"*);
- Reinicie o programa para verificar se o inconveniente foi resolvido;
- Em caso negativo, contacte um Centro de Assistência Técnica.

! Nunca recorra a técnicos não autorizados.

Comunique:

- o tipo de anomalia;
- o modelo da máquina (Mod.);
- o número de série (S/N)

Estas informações encontram-se na placa colocada na parte traseira da máquina de lavar e secar roupa e na parte anterior abrindo a porta de vidro.