

1. Foyer radiant Ø 145 mm
2. Foyer radiant double Ø 210 mm
3. Foyer radiant Ø 145 mm
4. Foyer radiant Ø 180 mm
5. Afficheur des commandes

Remarque importante :

Afin d'éviter que la surface vitrocéramique ne subisse des dommages irréversibles, n'utilisez pas :
 - d'ustensiles dont le fond n'est pas parfaitement plat,
 - de casseroles en métal avec fond émaillé.

Tout défaut esthétique (rayures, traces sur la surface, etc.) doit être communiqué immédiatement au moment de l'installation.

DIMENSIONS DE LA TABLE DE CUISSON (mm)

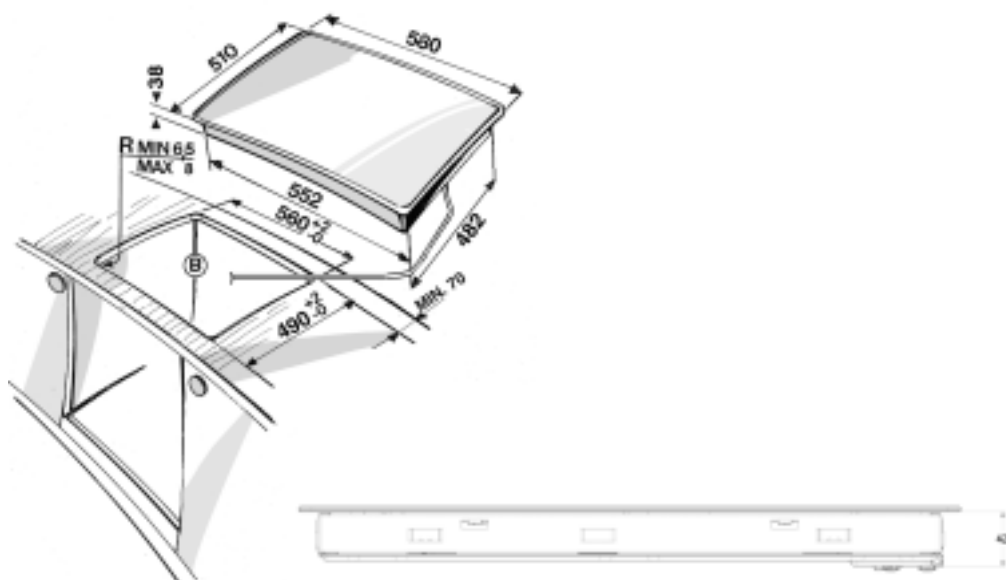

TYPE: PLEFK 230 V ~ /400 V 3 N ~ 50 Hz 6,2 kW

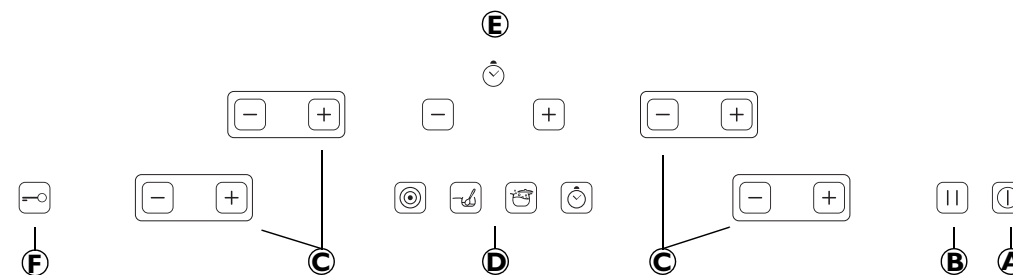

A	Marche/Arrêt	D	Barre fonctions spéciales
B	Pause	E	Barre Minuteur
C	Sélection zones de cuisson et réglage des niveaux	F	Dispositif Sécurité enfants

Barre fonctions spéciales



Fonction zone de cuisson multiple

Fait fonctionner les bords externes des plaques

Fonction chauffage lent



Elle maintient la température basse et uniforme sur la zone de cuisson. La fonction - à utiliser avec des récipients appropriés - est particulièrement indiquée pour : faire lever de la pâte, ramollir du beurre, maintenir le biberon ou les aliments d'un bébé au chaud, fabriquer des yaourts, faire fondre du chocolat.



Fonction ébullition rapide

Elle fournit un niveau de puissance supérieur pour amener plus rapidement l'eau au point d'ébullition.







Fonction minuteur

La fonction minuteur peut être configurée comme compte-minutes ou pour programmer le fonctionnement d'un foyer.

Comment utiliser votre table de cuisson

Pour allumer la table de cuisson, appuyez au moins 2 secondes sur la touche , une Led s'allume au-dessus de la touche.



Un signal sonore retentit au même moment. L'afficheur de chaque foyer visualise un 0. Si la table de cuisson avait déjà été allumée et les foyers ne sont pas encore suffisamment froids, les afficheurs des foyers encore chauds visualiseront le symbole **H**. Sélectionnez un foyer dans les 25 secondes qui suivent, en appuyant sur les touches  ou .



Le foyer reste sélectionné pendant 6 secondes, après quoi il faudra resélectionner le foyer en appuyant sur  ou sur .

La table de cuisson est dotée de fonctions spéciales disponibles pour les différents foyers.

Si dans les 25 secondes qui suivent aucun foyer n'est allumé, la table de cuisson s'éteint automatiquement pour des raisons de sécurité.

REMARQUE IMPORTANTE : Pour des raisons de sécurité, la table de cuisson est équipée d'une fonction d'arrêt automatique qui se déclenche au bout d'1 heure de fonctionnement à la puissance maximale ou au bout de 6 heures de fonctionnement à la puissance minimale ou si la fonction "chauffage lent" est sélectionnée.

Pour l'utilisation quotidienne des foyers, après avoir sélectionné le foyer, il est possible de régler le niveau de puissance en utilisant les touches  ou  et en sélectionnant les niveaux de 1 à 9. Pour programmer directement le niveau 9, partez de 0 et appuyez sur la touche .

Pour éteindre un foyer, appuyez simultanément sur les touches  et .

Dès que le foyer s'est éteint, son afficheur signale qu'il est encore chaud par la présence de la lettre **H**.

Cette indication reste visible tant que la température du foyer ne sera pas descendue sous un niveau de sécurité acceptable.

Si vous éteignez la table de cuisson alors que des foyers sont encore chauds, la lettre **H** restera affichée tant que le foyer n'aura pas suffisamment refroidi.

Pour sélectionner les fonctions spéciales lorsqu'un foyer est déjà allumé, appuyez sur la touche correspondante de la barre des fonctions spéciales. Pour vous aider dans l'apprentissage du fonctionnement de l'appareil, les opérations non autorisées sont signalées par un signal sonore grave. Les fonctions spéciales "ébullition rapide", "chauffage lent" sont disponibles et peuvent être sélectionnées individuellement sur chaque foyer. La fonction spéciale "chauffage lent" est visualisée sur l'afficheur des foyers sur lesquels elle a été sélectionnée par un mouvement horaire rotatif.

La fonction "ébullition rapide" est visualisée sur l'afficheur par trois segments horizontaux qui s'allument progressivement vers le haut.

Pour passer à une autre fonction spéciale, il suffit de sélectionner un foyer et d'appuyer sur la touche correspondant à la nouvelle fonction que vous voulez sélectionner

Utilisation des fonctions spéciales et utilisation avancée de la table de cuisson

1. Fonction "pause"

La fonction "pause" permet de suspendre momentanément la cuisson en cours pour éviter de brûler les aliments ou qu'un aliment ne déborde d'une casserole. En lançant la fonction "pause", tous les foyers allumés se calibrent à une température de maintien qui correspond à celle de la fonction spéciale de maintien de la chaleur.

Validation et désactivation de la fonction "pause"

Pour valider la fonction "pause", appuyez sur la touche ⏸. La Led de la touche s'allume. Les afficheurs de chaque foyer visualisent deux barres verticales qui clignotent. Si un foyer était programmé avec la fonction "chauffage lent" la température de maintien sera la même du fait qu'il s'agit de la valeur la plus basse possible. Pour désactiver la fonction "pause", appuyez à nouveau sur la touche pause. Les foyers recommencent à chauffer aux températures programmées auparavant. Les temps programmés sur les foyers continueront leur cours même pendant la "pause". La fonction "pause" se désactive automatiquement au bout de 2 heures. **NE VOUS ÉLOIGNEZ JAMAIS DE LA TABLE DE CUISSON MÊME SI LA FONCTION "PAUSE" EST VALIDÉE.**

2. Fonction sécurité enfants

La fonction sécurité enfants bloque complètement les commandes de la table de cuisson pour éviter que les enfants ne puissent l'utiliser.

Validation et désactivation de la fonction sécurité enfants

Pour valider la fonction sécurité enfants, appuyez sur la touche 🔒. Les commandes sont désactivées, à l'exception de la touche sécurité enfants et de la touche marche/arrêt.

Les commandes sont bloquées dans les conditions où elles se trouvent. Les niveaux ou les fonctions spéciales programmés sur les foyers avant la validation de la fonction sécurité enfants restent bloqués et vous ne pouvez en aucune façon les modifier.

Si aucun foyer n'est allumé, en lançant la fonction sécurité enfants, vous éteignez la table de cuisson. Lorsque vous la rallumerez, la fonction sécurité enfants restera programmée. Pour la désactiver, appuyez 3 secondes. sur la touche 🔒. Si la table de cuisson s'éteint à cause d'une coupure de courant, lorsque vous la rallumerez, la fonction sécurité enfants aura été désactivée.

3. Fonction zone de cuisson multiple

La fonction allume également la zone externe des foyers, là où elle est prévue, afin de cuisiner avec des marmites plus grandes en disposant d'une meilleure distribution de la chaleur grâce à l'élément chauffant qui se trouve sous le foyer.

Validation et désactivation la fonction zone de cuisson multiple

Pour valider la fonction, appuyez sur la touche 🔥. Cette fonction est associée uniquement aux foyers sur lesquels elle est prévue. La fonction peut être sélectionnée en combinaison avec n'importe quel niveau et n'importe quelle fonction spéciale. Pour désactiver la fonction, appuyez simultanément sur les touches + et -.

4. Fonction ébullition rapide

La fonction ébullition rapide augmente la température d'un foyer au-delà du niveau 9 pour une durée limitée. Cette fonction permet de réduire le temps d'ébullition de l'eau.

Validation et désactivation de la fonction ébullition rapide

La fonction peut être validée sur chaque foyer, en appuyant sur la touche 🔥. Pour la désactiver, appuyez sur la touche - du foyer sélectionné en baissant le niveau de puissance ou appuyez simultanément sur les touches + et -.

5. Fonction minuteur

La fonction minuteur peut être utilisée comme compte-minutes, sans être associée à aucun foyer en particulier, ou attribuée à un foyer.

Validation et désactivation de la fonction "minuteur"

Pour valider la fonction minuteur utilisée comme compte-minutes, appuyez sur la touche ⌚ de la barre des fonctions spéciales. Sélectionnez le temps en appuyant sur les touches + et - de la barre du minuteur. Il est possible de sélectionner jusqu'à 99 minutes. Dès que le temps programmé s'est écoulé, un signal sonore prolongé retentit. Pour interrompre le signal sonore, appuyez sur ⏸.

Pour utiliser la fonction minuteur, pour programmer l'extinction d'un foyer, programmez un niveau de puissance ou une des fonctions spéciales "ébullition rapide" ou "chauffage lent" sur le foyer.

En appuyant sur la touche minuteur, l'afficheur de la barre du minuteur s'allume et clignote. En sélectionnant un des foyers en appuyant sur + ou sur -, une des Led qui se trouvent aux quatre coins de l'afficheur s'allume pour indiquer le foyer sélectionné. Sélectionnez le temps nécessaire à l'aide des touches + et - de la barre du minuteur. L'afficheur cesse de clignoter au bout de quelques secondes et la programmation du foyer est terminée.

Vous pouvez programmer un autre foyer. Vous pouvez programmer un temps différent sur tous les foyers.

Les foyers temporisés sont reconnaissables par les Led aux coins de l'afficheur de la barre du minuteur.

Normalement, c'est le temps le plus court qui est visualisé. En sélectionnant un foyer, l'afficheur de la barre du minuteur visualise le temps associé à ce même foyer. Pour interrompre le minuteur sur un foyer, appuyez simultanément sur les touches + et -.