

# AVSEDD ANVÄNDNING

Denna tvättmaskin är bestämd uteslutande till tvättning och centrifugering av linne i mängden, som är vanlig i hushåll.

- Följ instruktionerna som ges i denna bruksanvisning och i programöversikten när du använder tvättmaskinen.

- Spara bruksanvisningen och programöversikten. Om du överlåter tvättmaskinen till en annan person, var noga med att också överlämna bruksanvisningen och programöversikten till den nya ägaren.

# FÖRSIKTIGHETSÅTGÄRDER OCH ALLMÄNNA REKOMMENDATIONER

## 1. Säkerhetsföreskrifter

- Tvättmaskinen är avsedd endast för hushållsbruk.
- Förvara inte brandfarliga vätskor i närheten av maskinen.
- Låt inte barn leka med tvättmaskinen eller klättra in i trumman
- Tvättmaskinen får betjäna barn som är äldre än 8 år, men också personer med minskad fysisk, sensorisk eller själslig förmåga och personer med otillräckliga erfarenheter eller kunskaper under förutsättning, att de är under uppsikt eller de var instruerade av en ansvarig person om säker användning av tvättmaskinen och de förstår möjliga risker med hänsyn till dennas användning. Barn får inte leka med tvättmaskinen. Barn får inte utföra skötsel av tvättmaskinen utan uppsikt.
- Använd tvättmaskinen inte vid temperaturer under 5°C.
- För fri stående modeller: om du vill placera en torktumlare ovanpå tvättmaskinen, kontakta först Service eller din återförsäljare för att kontrollera om detta är möjligt. En torktumlare får endast placeras ovanpå tvättmaskinen med hjälp av en lämplig staplingsatts som kan inhandlas hos Service eller din återförsäljare.
- Stäng alltid av maskinen efter användning.
- Stäng vattenkranen när maskinen inte ska användas.
- Stäng av tvättmaskinen eller koppla loss den från eluttaget före rengöring och underhåll.
- Bruka inte våld för att öppna luckan och använd inte luckan att stå på.
- Om nätkabeln behöver bytas ut ska den ersättas med en likadan nätkabel. Denna kan beställas hos Service. Elektrisk matningskabel kan utbyta bara utbildad tekniker eller anställd av vår Service.
- Barn under 3 år skall hållas borta från tvättmaskinen om de inte är under konstant uppsyn.
- Ventilationsöppningarna i tvättmaskinens nederdel får inte täckas av någon tjock matta.
- I om du vill placera tvättmaskinen på någon föremål eller på någon upphöjd position se då till att föremålet är:
  - fast nog för tvättmaskinens vikt
  - har en helt plan yta

- är stort nog och att det omgivande utrymmet begränsar tvättmaskinen så att den inte kan röra sig ur position vid extraordinära driftsförhållanden..

- Om er tvättmaskin är inbyggbar modell:

- manipulera inte med denna, om denna är inbyggd i köksinredning
- du får inte ta bort övre skydd.

## 2. Förpackning

- Förpackningsmaterialet kan återvinnas till 100%, vilket framgår av återvinningssymbolen . Följ lokala bestämmelser när förpackningsmaterialet ska kasseras.

## 3. Kassering av förpackning och gamla tvättmaskiner

- Tvättmaskinen är tillverkad av material som kan återvinnas. Den ska skrotas enligt gällande lokala bestämmelser för avfallshantering.
- Innan du skrotar maskinen, ta bort alla tvättmedelsrester och klipp av nätkabeln så att maskinen blir obrukbar.
- Denna produkt är märkt enligt EG-direktiv 2002/96/EEC beträffande elektriskt och elektroniskt avfall (Waste Electrical and Electronic Equipment, WEEE). Genom att säkerställa en korrekt kassering av denna produkt bidrar du till att förhindra potentiella, negativa konsekvenser för vår miljö och vår hälsa, som annars kan bli följden om produkten inte hanteras på rätt sätt.
- Symbolen  å produkten, eller i medföljande dokumentation, indikerar att denna produkt inte får behandlas som vanligt hushållsavfall. Den ska i stället lämnas in på en lämplig uppsamlingsplats för återvinning av elektrisk och elektronisk utrustning. Produkten måste kasseras enligt lokala miljöbestämmelser för avfallshantering. För mer information om hantering, återvinning och återanvändning av denna produkt, var god kontakta de lokala myndigheterna, ortens sophantering tjänst eller butiken där produkten inhandlades.

## 4. Frost

- Placera tvättmaskinen inte i rum, var kan frysa. Om det är nödvändigt, försäkra sig, om från tvättmaskinen är bortpumpat allt vatten.
- Demontera inloppsslagen (ar) från tillförselventil och låt rinna av allt vatten.
- Demontera utloppslang från sifon eller tvättfat och låt rinna ut allt vatten.
- Släp ut rest av vatten från tvättmaskinens inre rum efter instruktioner i kapitel "Utsläppning av vattenrest"; för fri stående modeller.

## 5. Försäkran om överensstämmelse med EG-direktiv

- Tvättmaskinen uppfyller kraven enligt följande europeiska standarder (EG-direktiv): Lågspänningsdirektiv 2006/95/EC EMC-direktiv (elektromagnetisk kompatibilitet) 2004/108/EC

Tillverkaren är inte ansvarig för någon skada på tvättkläder, som är försäkrad genom olämplig eller riktig beaktande av instruktionerna till tvättklädernas behandling, som är anförda på klädernas eller tvättlinnes hänvisningslappar.

# INNAN TVÄTTMASKINEN ANVÄNDS

## 1. Ta av förpackningen och kontrollera

- Packa upp tvättmaskinen och kontrollera att den inte är skadad. Använd inte tvättmaskinen om du är osäker. Kontakta Service eller din återförsäljare.
- Förvara allt förpackningsmaterial (plastpåsar, delar av styrenplast och liknande) utom räckhåll för barn eftersom de kan vara farliga att leka med.
- Om tvättmaskinen av någon anledning är kall när den levereras, låt den stå i rumstemperatur några timmar innan du använder maskinen.

## 2. Avlägsna transportbultarna

- Din tvättmaskin är försedd med transportbultar som förhindrar att det uppstår invändiga skador under transport. Innan tvättmaskinen används måste transportbultarna tas bort.
- När de har avlägsnats, täck över öppningarna med de fyra medföljande plasthattarna.

## 3. Ställ tvättmaskinen på plats

- Dra av skyddsfilm från kontrollpanelen (i förekommande fall).
- Flytta maskinen utan att lyfta den i bänkskivan.
- Installera tvättmaskinen på ett stadigt och plant golv, gärna i ett hörn av rummet.
- Kontrollera att alla fyra fotstöden står stadigt på golvet och att tvättmaskinen står helt plant (använd vattenpass).
- Om golvet är täckt av trä eller flytande golv (t.ex. parkett- eller laminatgolv) ska maskinen ställas på en kryssfanersskiva som är minst 60 x 60 cm stor och minst 3 cm tjock. Skivan ska skruvas fast till golvet.
- Se till att ventilationsöppningarna i basen på din tvättmaskin (om din modell har sådana öppningar) inte blockeras av en matta eller något annat föremål.

## 4. Vattenintag

- Ansluta slangen för dricksvattentillförsel efter riktlinjer av vattenleverantören
- Modeller med en vattentillförsel: kallvatten
- Modell med två vattentillförseln: kallvatten och varmvatten, eller bara kallvatten (se kapitel "Installationsmanual").
- Vattenkran: 3/4-tums gängad slangkoppling
- Vattentryck (flödestryck): 100-1000 kPa (1-10 bar).
- Använd endast nya slangar för att ansluta tvättmaskinen till vattentillförseln. Gamla slangar får inte användas och bör kasseras.
- För modeller med varmvattentillförsel: temperatur av infört vatten får inte överskrida 60°C.

•

## 5. Tömning

- Koppla tömningsslangen till vattenlåset eller ett annat avloppställe.
- Om maskinen ansluts till ett inbyggt avloppssystem måste du se till att detta är försett med en ventil som förhindrar samtidig fyllning och tömning av vatten (häverteffekt).

## 6. Elektrisk anslutning

- Den elektriska anslutningen ska utföras av behörig elektriker och i enlighet med tillverkarens anvisningar och lokala säkerhetsbestämmelser.
- Uppgifter om nätspänning, effektförbrukning och skyddskrav finns på luckans insida.
- Tvättmaskinen får endast anslutas till elnätet via ett korrekt jordat eluttag enligt gällande bestämmelser. Tvättmaskinen måste vara jordad enligt lag. Tillverkaren fransäger sig allt ansvar för skador på person, djur eller egendom som uppstår på grund av att ovanstående anvisningar ej har följts.
- Använd inte förlängningskablar eller grenuttag.
- Efter installationen måste alltid stickkontakten vara åtkomlig eller också ska nätspänningen kunna frånkopplas med en dubbelpolig strömbrytare.
- Använd inte tvättmaskinen om den har skadats under transporten. Informera Service.
- Nätkabeln får endast bytas ut av Service.
- Vänligen välj typ  om strömskydd ska användas.

# BESKRIVNING AV TVÄTTMASKINEN (bild 1)

- Beroende på modell

- a. Bänkskiva (för fri stående modeller)/ Övre skydd (för inbyggda modeller)
- b. Tvättmedelsbehållare
- c. Kontrollpanel
- d. Serviceskylt (på luckans insida)
- e. Lucka
- f. Tillgång till pumpen och nöd- utloppsslang (om denna är beståndsdel av modellen) befinner sig bakom sockeln
- g. Justerbara fotstöd

## LUCKA

- Öppna tvättmaskinens dörr genom att dra på dörrrens handtag i riktning mot sig.
- Stäng luckan genom att försiktigt skjuta den inåt så att låset klickar på plats.

## INNAN DEN FÖRSTA TVÄTTEN

För att tömma ut eventuellt restvatten från tillverkarens tester rekommenderar vi att du kör ett kort tvättprogram utan tvätt.

1. Open the tap.
2. Close the door.

3. Hålla in liten mängd av tvättmedel (maximalt 1/3 del av mängden, som rekommenderas av tillverkaren för litet smutsiga tvättkläder) i box för huvudtvättning **[II]** i lådan för tvättmedel.
4. Ställ in och starta programmet "Syntetiska 60°C" (se separat levererad "Programtabell").

## FÖRBEREDELSE AV LINNE TILL TVÄTTNING

### Sortera tvätten

#### 1. Sortera tvätten efter

- **Typ av material / klädvårdssymboler**  
Bomull, blandmaterial, syntetmaterial, ylle, persedlar som skall handtvättas.
- **Färg**  
Skilj på vittvätt och kulörtvätt. Tvätta nya, kulörta plagg separat första gången.
- **Storlek**  
Tvätta textilier och plagg av olika storlek tillsammans så att lasten inuti tvättrumman fördelas bättre och så att tvätten blir mer effektiv.
- **Ömtåliga material**  
Tvätta ömtåliga textilier separat: Använd specialprogrammet för maskintvättbart ylle , gardiner och andra ömtåliga textilier. Plocka alltid bort gardinfästen eller tvätta gardinerna tillsammans med fästena i en tygpåse. Använd specialprogrammet för handtvätt. Tvätta strumpor, skärp och andra små persedlar med spännen (t.ex. bysthållare) i speciella tvättpåsar av bomull eller i örngott med blixtlås.

#### 2. Töm alla fickor

Mynt, säkerhetsnålar och liknande föremål kan skada tvätten, trumman och vattenbehållaren.

#### 3. Dragkedjor, knappar, etc.

Dra igen alla dragkedjor, knäpp alla knappar och fäst ihop hyskor och hakar. Lösa skärp och band skall knytas ihop.

### Fläckborttagning

- Fläckar av blod, mjölk, ägg och andra organiska ämnen avlägsnas i allmänhet under programmets enzymfas.
- För att ta bort fläckar efter rödvin, kaffe, te, gräs, frukt och liknande kan du tillsätta ett fläckborttagningsmedel i tvättmedelsbehållarens huvudtvättsfack **[II]**.
- Ibland kan det vara nödvändigt att förbehandla mycket svåra fläckar med fläckborttagningsmedel.

### Färgning och blekning

- Använd endast färgmedel och blekmedel som rekommenderas för maskintvätt.
- Följ tillverkarens anvisningar.
- Maskindelar av plast och gummi kan missfärgas av färg- och blekmedel. Stained by dyes or bleaches.

### Att fylla tvättrumman

1. Öppna luckan.
2. Lägg in ett plagg åt gången i tvättrumman utan att trycka ihop dem och utan att överfylla trumman. Observera de tvättmängder som anges i programöversikten (för mycket tvätt i maskinen leder till otillfredsställande tvättresultat och skrynklig tvätt).
3. Stäng luckan.

# TVÄTTMEDEL OCH TILLSATSER

- ⚠ Förfara tvättmedel och tillsatser på en torr plats utom räckhåll för barn.
- ⚠ Använd aldrig lösningsmedel (t.ex. terpentin och bensin) i tvättmaskinen. Maskintvätta aldrig material som behandlats med lösningsmedel eller brandfarliga vätskor.

Använd endast tvättmedel och tillsatser som är avsedda för tvättmaskiner som används i hushållet. Följ anvisningarna på tygstycken som ska tvättas.

Valet av tvättmedel beror på:

- Typ av material
- Färg.
- Tvätttemperatur.
- Hur smutsig tvätten är och typ av smuts.

Tvätt typ	Form av tvättmedel
Vittvätt som tål höga temperaturer (kallt vatten - 95 °C):	starka tvättmedel med blekmedel
Vit fintvätt (kallt vatten - 40 °C):	fina tvättmedel med blekmedel och/eller medel som gör tvätten ljusare
Ljusa färger/pastellfärger (kallt vatten - 60 °C):	tvättmedel med blekmedel och/eller medel som gör tvätten ljusare
Intensiva färger (kallt vatten - 60 °C):	för kulörtvätt utan blekmedel och/eller medel som gör tvätten ljusare
Svarta/mörka färger (kallt vatten - 60 °C):	speciella tvättmedel för svart/kulörtvätt

Ska tvätten specialtvättas eller behandlas (t.ex. vid ull eller mikrofiber) rekommenderar man speciella tvätt-, blöttnings- och sköljmedel. Ytterligare information kan du hitta på [www.cleanright.eu](http://www.cleanright.eu).

**Använd inte flytande tvättmedel för huvudtvätten när du ska köra programmet "Förtvätt".**

**Använd ej flytande tvättmedel om funktion Uppskjuten start/Slut har valts (beror på respektive modell).**

## Dosering

Följ anvisningarna på tvättmedelsförpackningen. Doseringen beror på:

- Hur smutsig tvätten är och typ av smuts
- Tvättmängd
  - Full tvättmängd: följ tillverkarens anvisningar.
  - Halv tvättmängd: 3/4 av den dos som rekommenderas för full tvättmängd.
  - Mindre mängd tvätt (cirka 1 kg): 1/2 av den dos som rekommenderas för full tvättmängd
- Om på tvättmedels förpackning är inte angiven mängd av tvättkläders fyllning, rekommenderar tillverkare i vanliga fall: 4,5 kg tvättkläder vid användning av koncentrerat tvättmedel och 2,5 kg tvättkläder vid användning av fint tvättmedel.
- Vattnets hårdhet i ditt bostadsområde (rådfråga eventuellt Vattenverket). Mjukt vatten kräver mindre tvättmedelsmängd än hårt vatten.

## Observera:

Överdoserar av tvättmedel gör att det bildas alltför mycket skum, vilket ger ett sämre tvättresultat. Tvättmaskinen kan förhindra att centrifugering sker om det har bildats alltför mycket skum, eller tvättcykelns tid blir längre och vattenförbrukning större (se anmärkningar m.h.t. för stor skummängd i avsnittet "Felsökning"). Otillräcklig mängd tvättmedel kan leda till grå tvätt och kalkbeläggningar på värmesystemet, trumman och slangarna.

## Dosering av tvätt- och tillsatsmedel (bild 2)

### I | Box för förtvättning

- Tvättmedel för förtvättning (bara vid aktivering av val "Förtvättning").

### II | Box för huvudtvättning

- Tvättmedel för huvudtvättning (måste tillsättas för alla tvättningsprogram)
- Fläckrengöringsmedel (valfritt)
- Mjukmedel för vatten (valfria; rekommenderas för vattenhårdhets klass 4 eller högre)

### ☼ Box för sköljmedel

- Sköljmedel (valfritt)
- Stärkelse upplöst i vatten (valfri)

Vid dosering av tvättmedel och tillsatsmedel ska inte överskridas nivå med beteckning "MAX". Om ni använder flytande tvättmedel, stäng hållningslådan **snart efter dennas påfyllning med tvättmedlet**. För mer information med hänsyn till användning av tvättmedel och sköljmedel i de enskilda program beakta programtabell som levereras separat.

## Användning av blekmedel

- Tvätta tvättgodset med önskat program (Bomull, Syntetmaterial). Tillsätt lämplig mängd blekmedel i sköljmedelsavdelningen (stäng locket ordentligt).
- Omedelbart efter programslut, starta skölj- och centrifugeringsprogrammet för att avlägsna eventuell lukt från blekmedlet. Om du vill kan du tillsätta sköljmedel.
- Tillsätt aldrig både blekmedel och sköljmedel samtidigt i sköljmedelsfacket.
- Om ni använder blekningsmedel på oxygenbasis, beakta rekommendation av deras tillverkare.

## Användning av stärkelse

- Välj programmet "Sköljning och centrifugering" och kontrollera att centrifugeringshastigheten är inställd på max. 800 varv/minut.
- Starta programmet och dra ut tvättmedelsbehållaren tills du ser ungefär 3 cm av sköljmedelsfacket.
- Håll stärkelsen i sköljmedelsfacket medan vattnet rinner in i tvättmedelsbehållaren.



# TÖMNING AV KVARBLIVET VATTEN/ FILTERS RENGÖRING

Vi rekommenderar att du kontrollerar och rengör nätfällan åtminstone 2-3 gånger om året, **särskilt**:

- Om kontrolllampan för "Rengör pump" tänd (⚡).
- Om tvättmaskinen inte tömmer ut vattnet ordentligt eller om den inte centrifugerar.
- Om tvättmaskinen är placerad i rummet, var kan frysa, måste ni släpa ut allt kvarstående vatten för att undgå skador på apparaten.

**VIKTIGT: låt vattnet kallna innan du tömmer tvättmaskinen.**

1. Stoppa maskinen och lossa stickkontakten från eluttaget.
2. Ta bort sockeln (beroende på modell):
  - Tryck ner klaffar på sockelns högre och vänstra sida (om dessa är modellens beståndsdelar) så att sockeln frigörs och ta bort denna (bild 3).
  - Ta bort sockeln genom att använda sifon av lådan för tvättmedels dosering: tryck ner med hand en sida av sockeln, därefter skjut in sifonsnåsan i mellanrum mellan sockeln och tvättmaskinens framsida och dyrka upp sockeln (bild 4).
  - För fri stående modeller: ta bort sockel från köksinredning.
3. I tvättmaskinens närhet placera uppsamlingskäril.
4. Om er tvättmaskin har nödsavloppslang lossa på röret från spänne eller dra ut denna från tvättmaskinen (m.h.t. modell). Om er tvättmaskin

inte har nöd- avloppsrör: placera under filtret brett och platt käril. (bild 6). Iignorera steg 5-8 och fortsätta med steg 9.

5. Hålla ände av nöd- avloppsröret i uppsamlingskäril och dra ut proppen ur denna (bild 5).
6. Vänta tills allt vatten inte rinner bort, därefter sätt proppen in i slang igen (bild 7).
7. Fästa nöd- avloppsröret i spänne eller skjut denna igen in i tvättmaskinen (beroende på modell)
8. Lägg på golvet framför filtret en trasa (t.ex. en handduk).
9. Öppna filtret långsamt genom att vrida på detta moturs (bild 8); vänta tills allt vatten rinner bort, därefter skruva av filtret och ta ut detta.
10. Bara för filterets rengöring: rengör filtret och kammaren, i vilken är filtret placerat; kontrollera, om pumpens rotor kan vrida sig fritt i filterkammare.
11. Sätt in filtret tillbaka och skruva fast detta medurs till anslag.
12. Gjut ungefär 1 liter vatten in i lådan för tvättmedel så att Eco system" aktiveras igen. Kontrollera, om filtret sitter riktigt och är tät.
13. Montera tillbaka sockeln (bild 9); om behövs, luta tvättmaskinen bakåt (det behövs hjälp av en annan person). För inbyggbara modeller: montera tillbaka sockel på köksinredning.
14. Anslut tvättmaskinen till eluttaget igen. Tvättmaskinen är nu klar att användas igen.

## RENGÖRING OCH UNDERHÅLL

**Stäng alltid av tvättmaskinen eller koppla loss den från eluttaget före rengöring och underhåll.**

### Cleaning the detergent dispenser

1. Dra ut intappnings låda på anslag. Tryck med fingern på stället, var sifonen är betecknad med märket "PUSH" (bild 10) varigenom man löser lådan, och därefter kan ni dra ut denna helt.
2. Ta ut sifonen ur lådan för mjukmedel genom att dra denna uppåt (bild 11).
3. Spola alla delar under vattenström.
4. Rengör lådan med våt duk.
5. Sätt sifonen in i mjukmedels box igen, tryck ned på anslag; därefter skjut in lådan tillbaka i boxen för ihållning av tvättmedel.

### Tilloppslangen (bild 12, 13 or 14, p.g.a. modell)

Kontrollera regelbunden, om slangens inte är bruten, om denna inte har några sprickor. Om på tilloppslangen ses skador, ersätt denna med en ny slang av samma typ, som ni kan få på servicestället eller i specialiserad affärslokal.

Om tilloppslagen i er tvättmaskin stämmer överens med slangens typ på bild 13 och vatten tappas inte in i tvättmaskinen, kontrollera luckan på säkerhetsventilen (A). Om denna är röd, betyder det, att säkerhetsfunktion på slangens till vattenstopp var aktiverad, och slangens måste ersättas genom en ny slang, som ni kan få på servicestället eller i specialiserad affärslokal. När slangens (bild 13) skruvas av ska man trycka på spaken nedåt (B) (om tillgänglig).

Om er tilloppslang er utrustad med transparent

yterskikt (bild 14), kontrollera regelbunden dennas färg. Om färg av transparent yterskikt blir mörk, betyder det, att i slangens finns sprickor och slangens måste utbytas. Ring till servicestället eller facktekniker, för att byta ut slangens.

### Rengöring av filtret i tilloppsslangen

1. Stäng kranen och koppla loss tilloppsslangen från kranen.
2. Rengör det invändiga nätfiltret och skruva tillbaka tilloppsslangen på kranen.
3. Skruva nu loss tilloppsslangen på tvättmaskinens baksida.
4. Ta ut nätfiltret ur kopplingen med en universaltång och rengör filtret.
5. Sätt tillbaka nätfiltret och skruva på tilloppsslangen igen.
6. Öppna kranen och kontrollera att kopplingarna är helt vattentäta.

### Hölje och kontrollpanel

- Tvätta med en mjuk och fuktig lapp. Torka med en mjuk lapp.

### Maskinens interiör

- Låt luckan stå öppen en stund efter varje tvätt så att maskinen kan torka invändigt.
- Om du sällan eller aldrig tvättar vid 95 °C rekommenderar vi att du någon gång emellanåt kör ett 95-gradersprogram utan tvätt, men med lite tvättmedel, för att hålla maskinen ren invändigt.

## Lucktätning

- Rengör luckans tätning efter varje tvätt med en absorberande bomullstrasa. Kontrollera att tätningen är helt torr innan du stänger luckan till den tomma tvättmaskinen.
- Kontrollera regelbundet skicket på lucktätningen.

## Nålfälla

- Kontrollera och rengör nålfällan åtminstone 2-3 gånger per år (se "Tömning av kvarblivet vatten/ Filters rengöring").

**Använd inte rengöringsmedel, som innehåller lösningsmedel, skurmedel, glas eller universala regnröringsmedel och brännbara vätskor. Dessa kan skada ytor av plast eller andra delar av apparaten.**

# ÅTERSTÅENDE VATTEN EFTER ATT TVÄTTEN CENTRIFUGERATS

Hur blöt tvätten återstår efter centrifugering beror främst på textiltyp, program som har valts och centrifugeringshastighet. För att uppnå att tvätten blir så torr som möjligt ska man välja rätt program enligt energietiketten vid maximal centrifugering. Detta program är markerat i en speciell ruta med tvättprogram som „ Program som energietiketten hänvisar till“. Nedanför finns en översikt på olika grader av återstående vatten i tvätten (i %) som hänger ihop med olika energieffektivitetsklasser angående centrifugering

Energieffektivitetsklass angående centrifugering	Återstående vatten i %
A (= mest effektiv)	mindre än 45
B	45 eller mer, men mindre än 54
C	54 eller mer, men mindre än 63
D	63 eller mer, men mindre än 72
E	72 eller mer, men mindre än 81

## TRANSPORT / HANTERING

**Flytta aldrig tvättmaskinen genom att bära den i bänkskivan (om tillgänglig).**

1. Koppla loss maskinen från eluttaget.
2. Stäng vattenkranen.
3. Kontrollera att luckan till tvättmaskinen och

tvättmedelsbehållaren är ordentligt stängda.

4. Koppla loss tillloppsslangen och avloppsslangen.
5. Töm tvättmaskinen och slangarna på kvarblivet vatten (se "Tömning av kvarblivet vatten/ Filters rengöring").
6. Sätt transportbultarna på plats (obligatoriskt).

## TILLBEHÖR

Via Service eller din återförsäljare kan du för vissa fri stående modeller beställa:

- En **Piedestallåda** som kan installeras under tvättmaskinen. Den höjer upp tvättmaskinen och gör laddning och urtagning mer bekväm genom att du inte behöver böja dig så långt. Lådan erbjuder naturligtvis också en mycket praktisk förvaringslösning.
- **Stapelgarnityr**, med vilket man fästa torkskåp på tvättmaskinen.

- **Stapelhylla**, med vilket man fästa torkskåp på tvättmaskinen, varigenom sparar man rum och påfyllning och borttagning från torkskåpet i denna hög position.
- **Täckplåtsats**, med vilket man bygga tvättmaskinen in under oavbruten arbetsplatta i köksinredning. Ni ska informera sig i verkstad eller hos auktoriserad återförsäljare, om det är möjligt att bygga er tvättmaskin in i köksinredning.

## SERVICE

**Innan du kontaktar Service:**

1. Försök att åtgärda felet på egen hand (se "Felsökning").
2. Starta programmet på nytt för att kontrollera om felet har försvunnit av sig självt.
3. Kontakta Service om problemet kvarstår.

**Uppge:**

- Vilken typ av problem det rör sig om.
- Tvättmaskinens modell.
- Servicekod (denna kod finns efter ordet SERVICE).

**SERVICE** 0000 000 00000



**Serviceskylten sitter på insidan av luckan.**

- Fullständig adress.
- Telefon- och riktnummer. Telefonnummer och adresser till servicefirmor finns på garantisedeln. Du kan också kontakta din återförsäljare.

**Fabrikant:**

Whirlpool Europe s.r.l.  
Viale Guido Borghi 27  
21025 Comerio (VA)  
Italy



# FELSÖKNING



Din tvättmaskin är utrustad med olika automatiska säkerhetsfunktioner. Härigenom kan fel upptäckas i ett tidigt skede och säkerhetssystemet reagerar då på lämpligt sätt. Följande fel är normalt inte värre än att de kan avhjälpas på några få minuter.

Problem	Orsaker - Lösningar - Tips
<b>Tvättmaskinen startar inte, ingen kontrollampa tänds</b>	<ul style="list-style-type: none"> <li>• Stickkontakten sitter inte ordentligt i eluttaget.</li> <li>• Eluttag eller säkring fungerar inte på korrekt sätt (prova med en bordslampa eller liknande).</li> <li>• Tvättmaskinen stängs av automatiskt för att spara energi, innan programstart eller efter att program avslutas. För att starta tvättmaskinen, vrid först programväljaren till "Off/O" och sedan till det önskade programmet igen.</li> </ul>
<b>Maskinen startar inte trots att Start(Paus) - knappen har tryckts in</b>	<ul style="list-style-type: none"> <li>• Luckan är inte ordentligt stängd.</li> <li>• Funktion "Barnsäkring/Blockerade tryckknappar"  (symbol nyckel) var aktiverad (om denna funktion finns på er modell). För att frigöra tryckknappar tryck in samtidigt både tryckknappar med symbol nyckel och håll dessa intryckta åtminstone under 3 sekunder. Symbol nyckel försvinner från display och program kan startas.</li> </ul>
<b>Tvättmaskinen stoppar mitt i programmet och Start(Paus) - lampan blinkar</b>	<ul style="list-style-type: none"> <li>• Funktionen "Sköljstopp" är aktiverad. För att centrifugera tvätten tryck på knappen <b>Start(Paus)</b>. För att pumpa undan vatten utan att centrifugera tvätten välj program „Tömning“ (om tillgängligt) eller tryck på knappen „Reset/Tömning undan vatten“ minst i 3 sekunder.</li> <li>• Programmet har ändrats: välj önskat program på nytt och tryck på <b>Start (Paus)</b>-knappen.</li> <li>• Programmet har avbrutits och eventuellt har luckan öppnats: stäng luckan och starta om programmet genom att trycka på <b>Start(Paus)</b>-knappen.</li> <li>• Apparatus säkerhetssystem var aktiverat (se "Beskrivning av kontrollampor som indikerar fel" i programtabell).</li> <li>• Vattenkranen är inte öppen eller tillloppsslangen är klämd eller igentäppt (kontrollampen för "Vattenkran stängd" tänds).</li> </ul>
<b>Tvättmedelsbehållaren innehåller rester av tvättmedel och/eller tillsatser</b>	<ul style="list-style-type: none"> <li>• Maskinen får inte tillräckligt med vatten. Nätfiltren i tillloppsslangen kan vara igentäppta (se "Underhåll och rengöring").</li> </ul>
<b>Tvättmaskinen vibrerar under centrifugering</b>	<ul style="list-style-type: none"> <li>• Transportbultarna har inte tagits bort. <b>Innan tvättmaskinen används MÅSTE transportbultarna tas bort.</b></li> <li>• Maskinen är inte i våg / står inte stadigt på alla fyra fotstöden (se separat Installationsguide").</li> </ul>
<b>Dåligt resultat vid sista centrifugeringen</b>	<ul style="list-style-type: none"> <li>• Centrifugering har blockats på grund av obalanserad tvätt. Detta för att förhindra skador på maskinen (se „Obalanserad tvätt under centrifugering“).</li> <li>• Om alltför mycket skum har bildats och förhindrar centrifugering, välj och starta programmet "Sköljning och centrifugering". Undvik att dosera för mycket tvättmedel (se "Tvättmedel och tillsatser").</li> <li>• Knappen "Centrifugering" var inställd på låg snabbhet</li> </ul>
<b>"Obalanserad tvätt under centrifugering" Kontrollampen „Centrifugering/Tömning“ blinkar på indikatorn, kontrollampen „Centrifugeringshastighet/varv“ blinkar på skärmen eller kontrollampen för centrifugeringshastighet efter programmets slut (beror på respektive modell) blinkar. Tvätten är fortfarande blöt.</b>	<p>Obalanserad tvätt under dess centrifugering har blockat centrifugering för att förhindra skador på tvättmaskinen. Tvätten är därför fortfarande blöt. Anledningar till varför tvätten inte är välbalanserad: för liten tvättmängd (få relativt stora eller mycket absorberande tygstycken, t.ex. handdukar) eller stora/tunga tygstycken.</p> <ul style="list-style-type: none"> <li>• Vänligen undvik att tvätta för små tvättmängder.</li> <li>• Vill man tvätta stora eller tunga tygstycken bör man lägga till ytterligare tygstycken i olika storlekar.</li> </ul> <p>Vill man centrifugera blöt tvätt, ska man lägga till tygstycken i olika storlekar och välja och starta program „Sköljning och centrifugering“.</p>
<b>Rester av tvättmedel på tvätten</b>	<p>Vita tvättmedelsrester på mörka tyger orsakas av olösliga ämnen som används i fosfatfria pulvertvättmedel.</p> <ul style="list-style-type: none"> <li>- Undvik att dosera för mycket tvättmedel, använd flytande tvättmedel, välj om möjligt funktionen "Förlängd sköljning", borsta av tvätten.</li> </ul>

Problem	Orsaker - Lösningar - Tips
<b>Tvättmaskinens drift avbryts för några minuter mitt i programmet; det verkar som programmet kommer inte att fortsätta.</b>	Det är normal egenskap av tvättmaskinen att optimera sköljfasen. En av grunder för avbrott kan vara användning av stor mängd av tvättmedel; tvättmaskinens program avbryts automatiskt för att komma till reducering av skummängd. Detta avbrott kan upprepas flera gånger, tills skummängden reduceras tillräckligt så att tvättcykeln kan fortsätta. Om kvarstår för stor mängd av skum, kontrollampen "Service" lyser och på display visas "F18" eller "Fod" - se instruktioner som avser kontrollampen "Service" på följande sidor.
<b>Programtid är betydligt längre eller kortare än i programtabellen eller på display (om det finns).</b>	Det är normal egenskap av tvättmaskinen att anpassa sig till faktorer, som kan påverka programmets längd t.ex.: för stor mängd av skum, fyllnings obalans p.g.a. svåra tvättkläderstycken, längre uppvärmning som följd av låg temperatur av infört vatten osv... Dessutom tvättmaskinens sensorsystem anpassar längd av tvättcykeln till tvättklädernas storlek. På grund av dessa faktorer beräknas dess varaktighet och om det behövs, aktualiseras; <b>på displayen (om det finns) visas under tidsinställningen animation.</b> För små tvättstycken kan tidsuppgift i programtabell reduceras till 50%.

### Beskrivning av kontrollampa, som indikerar fel.

Blinkar kontrollampa, som indikerar fel	Indikering på display (i förekommande fall)	Beskrivning - Orsaker - Lösningar
"Service" 	från "F03" till "F43" (utom "F18" och "F24")	"Fel på en elektrisk komponent" Håll "Återställ"-knappen intryckt i minst 3 sekunder.
	"F24"	Detta kan förekomma, om man använder tvättkläder med hög absorptionsförmåga, eller om ni har använd stor mängd av tvätt med program, som är bestämt för små mängder. <b>Överbelasta inte tvättmaskinen!</b> Tryck in knappen "Återställ" åtminstone för 3 sekunder för att avbryta program. Välj och starta programmet "Sköljning och centrifugering" för att riktigt sluta avbruten tvättcykel.
	"F02" eller "FA"	"Fel på vattenstoppsystem" Vrid knappen av programmerare i position "Off/O", dra ut stickkontakten ur vägguttaget och stäng av ventil på vattentillförsel. Därefter: <ul style="list-style-type: none"> <li>Anslut tvättmaskinen till eluttaget igen.</li> <li>Öppna vattenkranen (om vatten omedelbart strömmar in i maskinen igen utan att maskinen har startats föreligger ett fel. Stäng vattenkranen och kontakta Service).</li> <li>Välj och starta önskat program på nytt.</li> </ul>
	"F18" eller "Fod"	"Stor skummängd" P.g.a. stor mängd av skum avbrytades programmet. Om ni har valt funktionen "Rekommenderad dosering" (om det finns i modellen), kontrollera om doserad mängd, som är inställd för olika programgrupper, motsvarar rekommenderade mängden för använd tvättmedel (detaljer, se separat anvisning för "Rekommenderad dosering"). <ul style="list-style-type: none"> <li>Välj och starta programmet "Sköljning och centrifugering".</li> <li>Välj och starta därefter önskat program på nytt, med mindre tvättmedel. Se också avsnitt "Tvättmaskinen avbryter drift ..." på första sidan av "Felsökning".</li> </ul>

Blinkar kontrollampa, som indikerar fel	Beskrivning - Orsaker - Lösningar
<p>“Vattenkran stängd”</p> 	<p>Tvättmaskinen får för lite vatten eller inget vatten alls. <b>Start(Paus)</b>-lampan blinkar.</p> <p>Kontrollera om:</p> <ul style="list-style-type: none"> <li>• Vattenkranen är helt öppen och om vattentrycket är tillräckligt.</li> <li>• Tillloppsslangen är vikt eller klämd.</li> <li>• Filtret i tillloppsslangen är igentäppt (se “Underhåll och rengöring”).</li> <li>• Vattnet i vattenslangen har fryst till is.</li> <li>• Säkerhetsventilens inspektionsfönster är rött (förutsatt att din maskin har en tillloppsslang såsom visas i bild “13” - se föregående kapitel “Underhåll och rengöring”). Byt ut slangen mot en ny slang som du kan inhandla hos Service eller din återförsäljare.</li> </ul> <p>När problemet har rättats till, starta om programmet genom att trycka på <b>Start(Paus)</b>-knappen. Kontakta Service om felet inträffar igen</p>
<p>“Rengör pump” </p>	<p>Vattnet pumpas inte ut ur tvättmaskinen. Tvättmaskinen stoppar i motsvarande programsteg. Koppla loss maskinen från eluttaget och kontrollera om:</p> <ul style="list-style-type: none"> <li>• Avloppsslangen är vikt eller klämd eller blockerad av någon annan orsak.</li> <li>• Nålfällan eller pumpen är igentäppt (se kapitel “Tömning av kvarblivet vatten/ Filters rengöring”. <b>Låt vattnet kallna innan du tömmer tvättmaskinen</b>).</li> <li>• Vattnet i avloppsslangen har fryst till is.</li> </ul> <p>När problemet har rättats till, håll “Återställ”-knappen intryckt minst 3 sekunder. Starta sedan om önskat program. Kontakta Service om felet inträffar igen [se nästa avsnitt].</p>

**Om din tvättmaskin inte har en tiddisplay, kontrollera vilken av tidigare beskrivna situationer som kan vara orsaken till felet och följ tillhörande anvisningar.**

# INSTALLATIONSMANUAL

Bilderna finns på bruksanvisningens omslag.

För inbyggbara modeller: se separat levererad "Installationsanvisning".

**Felaktig installation kan orsaka buller, kraftiga vibrationer och vattenläckage.**

**För fri stående modeller: flytta ALDRIG tvättmaskinen genom att bära den i bänkskivan.**

**AVLÅGSNA TRANSPORTBULTARNA! (bild15)**

**Viktigt:**

- Maskinen kan skadas om inte transportbultarna avlägsnas!
- Spara transportbultarna för framtida användning om maskinen behöver transporteras till en annan plats. Montera då transportbultarna i omvänd ordning enligt instruktionerna ovan.

1. Lös och skruva av skruvar på alla 4 transportbultar; använd för det nyckeln 13 mm (bild 16a,b).
2. I anslutning därtill skruva i igen skruvar bara på ungefär 2 cm. Därefter ta ut plastdelar ur tvättmaskinens baksidan genom att svänga och dra på skruvarna (bild 16c, d, e).
3. Tryck plastkapslar som levereras tillsammans med tvättmaskinen in i öppningar för att avsluta dessa (bild 16f).

## JUSTERING AV MASKINENS FÖTTER

Maskinen måste installeras på ett stabilt och plant underlag (använd vattenpass vid behov).

Om tvättmaskinen skall installeras på ett trägolv, eller på ett s.k. "flytande golv", fördela vikten genom att placera maskinen på en minst 3 cm tjock plywoodskiva som mäter 60 x 60 cm och montera fast plywoodskivan i golvet. Om golvet är ojämnt, ställ in tvättmaskinen med hjälp av de fyra justerbara fötterna. Lägga inte träbitar, pappskivor eller liknande under fötterna.

Skriv loss tvättmaskinens ben för hand, med 2-3 varv medurs. Lossa sedan säkerhetsmuttern med hjälp av en nyckel 13 mm (bild 17, 18).

Lyft upp maskinen något och justera höjden genom att vrida på stödfoten (bild 18).

**Viktigt:** dra åt låsmuttern moturs, i riktning mot tvättmaskinens hölje (bild 19, 20).

## ANSLUT TILLOPPSSLANGEN

Om det är nog inte installerad vattentilloppsslangen, skruva med hand den böjda slutan av tilloppsslangen på ventilen på tvättmaskinens baksida (bild 21).

Skruva fast med hand den raka slutan av tilloppsslangen på kranen och dra åt muttern.

**Observera:**

- Se till att slangen inte är böjd eller klämd!
- Tvättmaskinen får inte anslutas till en blandarkran på en varmvattenberedare utan tryckreglage.
- Kontrollera att kopplingarna är vattentäta genom att öppna vattenkranen helt.
- Kontrollera att hylsan sitter i rätt läge på kranen (bild 22).

- Om slangen är för kort kan du byta ut den mot en tryckfast slang av lämplig längd (godkänd enligt EN 61770 och som klarar ett tryck på minst 1000 kPa). Om ni behöver längre vattenstoppslangen, kontakta vår kundserviceavdelning eller er återförsäljare.
- Kontrollera regelbundet att tilloppsslangen är i gott skick och byt ut den om den verkar skör eller trasig.
- Det går att ansluta tvättmaskinen utan backventil.

## ANSLUT AVLOPPSSLANGEN

1. Om avloppsslangen är installerad på så sätt, som visas på bilden 23: Koppla loss denna från hållarna, som är markerade med pilar.
  2. Om avloppsslangen är installerad i den övre delen av maskinen (bild 24): Lossa slangen från båda hållarna markerade med pilar (beroende på modell).
  3. Koppla tömningsslangen till vattenlåset eller ett annat avloppställe.
- Se till att slangen inte är böjd eller klämd på något sätt.
  - Sätt fast slangen så att den inte kan falla ned.
  - Små handfat passar inte för detta ändamål.
  - För att förlänga slangen skall samma slangtyp användas. Fäst skarvarna med slangklämmor.
  - Sifons höjd - utloppsslangens anslutning måste vara minimal 60 cm och maximal 125 cm.
  - Totallängd av utloppsslangen: 2,50 m (i sådant fall är maximal höjd för fixering 90 cm).

## ELEKTRISK ANSLUTNING

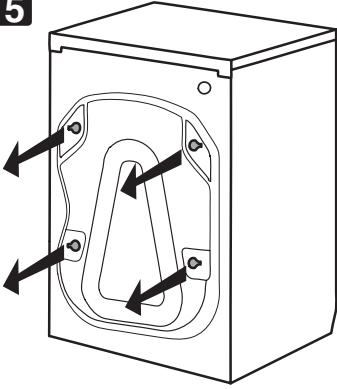
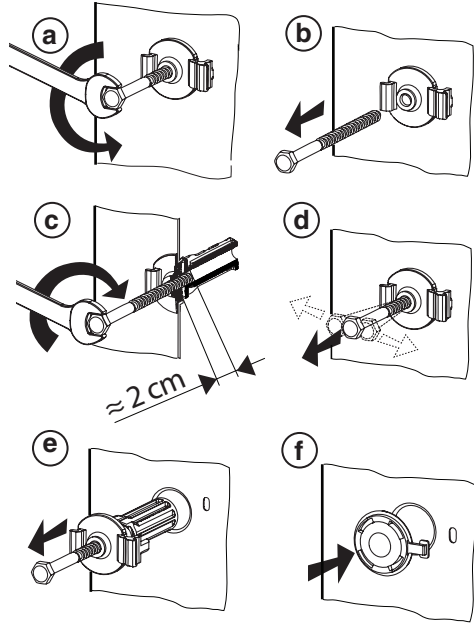
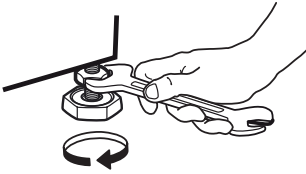
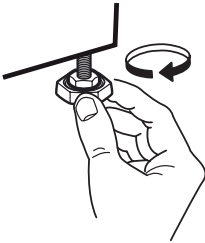
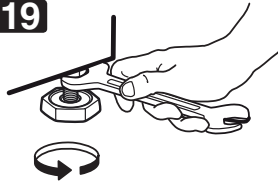
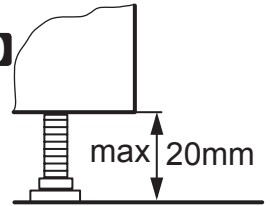
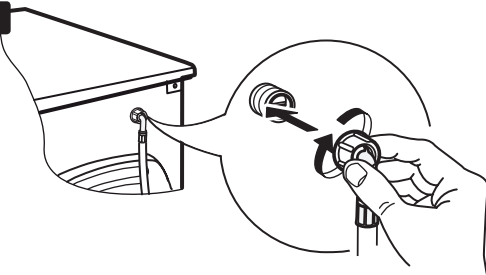
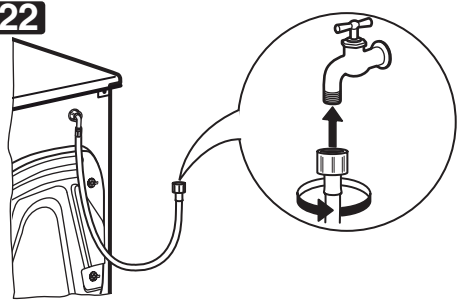
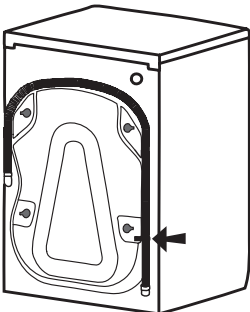

- Anslut maskinen till ett jordat eluttag.
- Använd inte förlängningskablar eller grenuttag.
- Nätkabeln får endast bytas ut av en behörig servicetekniker.
- Alla elektriska anslutningar måste utföras enligt gällande bestämmelser.

**15****16****17****18****19****20****21****22****23****24**