



**RO** Română

### Instrucțiuni de folosire

ARAGAZ și CUPTOR

Sumar

### Instrucțiuni privind siguranța

GHID DE REFERINȚĂ 2

PENTRU UTILIZARE ZILNICĂ 23

Instalare 59

**RU**

Руководство по эксплуатации  
КУХОННАЯ ПЛИТА С ДУХОВЫМ ШКАФОМ

Содержание

Указания по безопасности 14

КРАТКОЕ СПРАВОЧНОЕ  
РУКОВОДСТВО 45

Установка 59

**UA** Українська

### Інструкції з експлуатації

КУХНЯ

Зміст

Інструкції з техніки безпеки 6

ЩОДЕННИЙ ДОВІДНИК  
ПОСІБНИК 31

Встановлення 59

**KZ**

Пайдалану нұсқаулығы

ПЛИТА

Мазмұны

Қауіпсіздік нұсқаулары 18

АНЫҚТАМАЛЫҚ  
НҰСҚАУЛЫҚ 52

Орнату 59

**HU** Használati útmutató  
tűzhely és a sütő  
Tartalomjegyzék

Biztonsági útmutató 10

MINDENNAPI HASZNÁLATI  
ÚTMUTATÓ 38

Üzembe helyezés 59

# RO

## INSTRUCȚIUNI DE SIGURANȚĂ

### IMPORTANT: TREBUIE CITITE ȘI RESPECTATE

⚠ Aceste instrucțiuni sunt valabile numai dacă simbolul țării în care este utilizat aparatul este prezent pe acesta. Dacă simbolul corespunzător nu este prezent pe acesta, este necesar să consultați instrucțiunile tehnice, deoarece acestea conțin indicațiile necesare privind modificarea aparatului în funcție de condițiile de utilizare specifice țării respective.

⚠ **ATENȚIE:** Utilizarea unui aparat de gătit cu funcționare pe gaz are ca rezultat generarea de căldură, umiditate și produși combustibili în încăperea în care acesta este instalat. Asigurați-vă că bucătăria este bine ventilată, mai ales atunci când aparatul este în funcțiune: mențineți deschise orificiile de aerisire sau instalați un dispozitiv de ventilare mecanică (hotă cu extracție mecanică). Utilizarea intensivă și îndelungată a aparatului ar putea impune necesitatea unei ventilări suplimentare, de exemplu, deschiderea ferestrei sau o modalitate mai eficientă de ventilare, prin creșterea nivelului de ventilare mecanică (dacă este posibil).

⚠ Nerespectarea întocmai a informațiilor din acest manual poate cauza un incendiu sau o explozie, ducând la pierderi materiale sau vătămări corporale.

Înainte de a utiliza aparatul, citiți aceste instrucțiuni privind siguranța. Păstrați-le la îndemână pentru a le putea consulta și pe viitor.

Aceste instrucțiuni și aparatul în sine furnizează avertismente importante privind siguranța, care trebuie respectate întotdeauna. Producătorul nu își asumă nicio răspundere pentru nerespectarea acestor instrucțiuni de siguranță, pentru utilizarea necorespunzătoare a aparatului sau pentru setarea incorectă a butoanelor de comandă.

⚠ **AVERTISMENT:** Aparatul și părțile sale accesibile se înfierbântă în timpul utilizării. Trebuie evitată atingerea rezistențelor. Copiii cu vârste mai mici de 8 ani nu trebuie lăsați să se apropie de aparat, cu excepția cazurilor în care sunt supravegheați în permanență.

⚠ **AVERTISMENT:** Dacă suprafața plitei este crăpată, nu folosiți aparatul - risc de electrocutare.

⚠ **AVERTISMENT:** Pericol de incendiu: Nu depozitați obiecte pe zonele de gătit.

⚠ **ATENȚIE:** Procesul de preparare trebuie să fie supravegheat. Un proces de preparare care durează puțin trebuie să fie supravegheat în permanență.

⚠ **AVERTISMENT:** Lăsarea plitei nesupravegheată în timpul preparării cu grăsime sau ulei poate fi periculoasă – pericol de incendiu. Nu încercați NICIODATĂ să stingeți un incendiu folosind apă:

trebuie să opriți aparatul și apoi trebuie să acoperiți flacăra, de exemplu cu un capac sau cu o pătură ignifugă.

⚠ Nu utilizați plita ca suprafață de lucru sau suport. Nu amplasați articole vestimentare sau alte materiale inflamabile lângă aparat până când nu s-au răcit complet toate componentele acestuia - pericol de incendiu.

⚠ Nu lăsați aparatul la îndemâna copiilor foarte mici (0-3 ani). Nu lăsați aparatul la îndemâna copiilor mici (3-8 ani) decât dacă sunt supravegheați în permanență. Copiii cu vârsta de peste 8 ani și persoanele cu capacități fizice, senzoriale sau mintale reduse sau fără experiență și cunoștințe pot folosi acest aparat doar dacă sunt supravegheate sau au fost instruite cu privire la utilizarea în siguranță și înțeleg riscurile implicate. Copiii nu trebuie să se joace cu aparatul. Curățarea și întreținerea nu trebuie să fie efectuate de către copii fără a fi supravegheați.

⚠ **ATENȚIE:** În cazul spargerii sticlei plitei: închideți imediat toate arzătoarele și toate rezistențele electrice și deconectați aparatul de la sursa de alimentare; - nu atingeți suprafața aparatului; - nu utilizați aparatul



Capacul din sticlă se poate sparge dacă este încălzit excesiv. Opriți toate arzătoarele și plăcile electrice înainte de a închide capacul. Nu închideți capacul dacă arzătorul este aprins

⚠ **AVERTISMENT:** Aparatul și părțile sale accesibile se înfierbântă în timpul utilizării. Trebuie evitată atingerea rezistențelor. Copiii cu vârste mai mici de 8 ani nu trebuie lăsați să se apropie de aparat, cu excepția cazurilor în care sunt supravegheați în permanență.

⚠ Nu lăsați niciodată aparatul nesupravegheat în timpul deshidratării alimentelor. Dacă aparatul poate fi utilizat împreună cu o sondă, utilizați exclusiv o sondă de temperatură recomandată pentru acest cuptor - pericol de incendiu.

⚠ Nu amplasați articole vestimentare sau materiale inflamabile lângă aparat până când nu s-au răcit complet toate componentele acestuia - pericol de incendiu. Fiți întotdeauna atenți atunci când gătiți alimente bogate în grăsimi, ulei sau la adăugarea de băuturi alcoolice - pericol de incendiu. Folosiți mănuși pentru cuptor pentru a scoate tăvile și accesoriile. La finalul procesului de preparare, deschideți ușa cu grijă, permițând aerului sau aburului fierbinte să iasă treptat înainte de a accesa cavitatea - pericol de arsuri. Nu blocați orificiile de ventilare a aerului fierbinte din partea frontală a cuptorului - pericol de incendiu.

⚠ Acționați cu atenție atunci când ușa cuptorului este deschisă parțial sau complet, pentru a evita lovirea acesteia.

Atunci când introduceți raftul în interiorul cuptorului, asigurați-vă că opritorul este orientat în sus și că se află în partea din spate a cavității.

Dispozitivul nu trebuie să funcționeze timp de mai mult de 15 s. Dacă după 15 secunde arzătorul nu este aprins, opriți funcționarea dispozitivului și deschideți ușa compartimentului și/sau așteptați cel puțin 1 minut înainte de a încerca să aprindeți din nou arzătorul.

#### **UTILIZAREA PERMISĂ**

⚠ **ATENȚIE:** Aparatul nu trebuie să fie pus în funcțiune prin intermediul unui întrerupător extern, cum ar fi un temporizator, sau al unui sistem de comandă la distanță separat.

⚠ Acest aparat este proiectat pentru a fi utilizat în locuințe, precum și în alte spații similare, precum: bucătării destinate personalului din magazine, birouri și alte spații de lucru; ferme; de către clienții din hoteluri, moteluri, unități de cazare de tip „bed and breakfast” și alte spații rezidențiale.

⚠ Orice altă utilizare este interzisă (de ex. încălzirea încăperilor).

⚠ Acest aparat nu este destinat utilizării în scop profesional. Nu utilizați aparatul afară.

⚠ Nu depozitați substanțe explozive sau inflamabile (de ex. benzină sau doze de aerosoli) în interiorul sau în apropierea aparatului - risc de incendiu.

⚠ Utilizați oale și cratițe cu diametrul bazei egal sau puțin mai mare decât diametrul arzătoarelor (consultați tabelul specific). Aveți grijă ca vasele de gătit așezate pe grătare să nu iasă în afara marginilor plitei.

⚠ Utilizarea necorespunzătoare a grătarelor poate duce la deteriorarea plitei: nu așezați grătarele cu susul în jos și nu le târâți pe suprafața plitei.

Aveți grijă ca flacăra arzătorului să nu se extindă dincolo de marginea vasului

Nu utilizați: Tigăi din fontă, plăci de piatră pentru gătit, oale sau cratițe din teracotă. Difuzoare de căldură, de tipul plaselor metalice sau de alte tipuri. Două arzătoare în același timp pentru un singur vas (de ex. o tavă de gătit pește).

În cazul în care condițiile locale specifice de distribuire a gazelor fac ca aprinderea arzătorului să fie dificilă, este indicat să repetați operația cu butonul rotit la poziția pentru flăcără mică.

În cazul instalării unei hote deasupra plitei, consultați instrucțiunile care însoțesc hota pentru a identifica distanțele corecte de montare.

Piciorușele de protecție din cauciuc ale grătarelor reprezintă un pericol de asfixiere pentru copiii mici. După îndepărtarea grătarelor, vă rugăm să vă asigurați că toate piciorușele sunt montate corect.

#### **INSTALAREA**

⚠ Manevrarea și instalarea aparatului trebuie să fie efectuate de două sau mai multe persoane

- risc de rănire. Folosiți mănuși de protecție la despachetare și instalare - risc de tăiere.

⚠ Conexiunile electrice și racordurile pentru gaz trebuie să fie efectuate în conformitate cu normele locale.

⚠ Instalarea, inclusiv racordarea la rețeaua de alimentare cu apă (dacă este necesară) și la rețeaua de alimentare cu energie electrică, precum și reparațiile trebuie efectuate de un tehnician calificat. Nu reparați și nu înlocuiți nicio piesă a aparatului, dacă acest lucru nu este indicat în mod expres în manualul de utilizare. Nu lăsați copiii în apropierea zonei de instalare. După despachetarea aparatului, asigurați-vă că acesta nu a fost deteriorat în timpul transportului. Dacă apar probleme, contactați distribuitorul sau cel mai apropiat serviciu de asistență tehnică post-vânzare. Odată instalat aparatul, deșeurile de ambalaje (bucăți de plastic, polistiren etc.) nu trebuie lăsate la îndemâna copiilor - risc de asfixiere. Înainte de orice operație de instalare, aparatul trebuie să fie deconectat de la rețeaua de alimentare cu energie electrică - risc de electrocutare. În timpul instalării, aveți grijă ca aparatul să nu deterioreze cablul de alimentare - risc de incendiu sau de electrocutare. Activați aparatul numai atunci când instalarea a fost finalizată.

⚠ **AVERTISMENT:** Modificarea aparatului și a metodei de instalare a acestuia sunt esențiale în vederea utilizării corecte și în siguranță a aparatului în toate țările ale căror simboluri nu sunt specificate pe acesta

⚠ Folosiți regulatoare de presiune potrivite pentru presiunea gazului precizată în instrucțiuni.

⚠ Încăperea trebuie să fie prevăzută cu un sistem de extracție a aerului care să elimine din încăperea gazele combustibile.

⚠ De asemenea, în încăperea trebuie să fie permisă circulația liberă a aerului, deoarece acesta este absolut necesar pentru o ardere normală. Debitul de aer nu trebuie să fie de sub 2 m<sup>3</sup>/h per kW de putere instalată.

⚠ Sistemul de circulație a aerului poate extrage aerul direct din exterior prin intermediul unei conducte cu o secțiune transversală internă de cel puțin 100 cm<sup>2</sup>; deschiderea nu trebuie să fie supusă blocajelor.

⚠ De asemenea, acest sistem poate asigura indirect aerul necesar pentru ardere, adică din încăperile adiacente prevăzute cu conducte de circulație a aerului, conform descrierii anterioare. Totuși, aceste încăperi nu trebuie să fie camere de zi, dormitoare sau să comporte riscul de izbucnire a unui incendiu.

⚠ Gazul petrolier lichefiat cade pe planșeu deoarece are o greutate mai mare decât cea a aerului. Astfel, încăperile în care se află butelii de

GPL trebuie să fie de asemenea prevăzute cu orificii de aerisire pentru a se permite eliminarea gazului în cazul scurgerii acestuia. Acest lucru înseamnă că buteliile de GPL, încărcate parțial sau complet, nu trebuie să fie instalate sau depozitate în încăperi sau spații de depozitare aflate sub nivelul solului (pivnițe etc.). Este recomandat ca în încăperea să fie depozitată numai butelia utilizată, aceasta fiind poziționată într-un loc ferit de căldura produsă de sursele externe (cuptoare, șemineuri, sobe etc.) care ar putea determina creșterea temperaturii buteliei la o valoare de peste 50 °C.

Dacă întâmpinați dificultăți la rotirea butoanelor arzătorului, vă rugăm să contactați serviciul de asistență tehnică post-vânzare, care poate înlocui robinetul arzătorului dacă acesta este defect.

Deschiderile destinate ventilării și dispersiei căldurii nu trebuie să fie niciodată acoperite.

⚠ Executați toate operațiunile de decupare a mobilei înainte de a încorpora aparatul și înlăturați cu grijă toate așchiile din lemn și rumegușul.

Nu scoateți aparatul din suportul său din polistiren decât în momentul instalării.

⚠ În cazul în care aparatul nu este montat deasupra unui cuptor, trebuie să fie instalat un panou despărțitor (neinclus în dotarea aparatului) în compartimentul de sub acesta.

Racord rigid (din cupru sau oțel):

Dacă presiunea gazului diferă de cea recomandată, la țeava de admisie trebuie montat un regulator de presiune corespunzător în conformitate cu normele naționale în vigoare.

Utilizați un dulap adecvat pentru a asigura funcționarea corespunzătoare a aparatului: Pentru a instala cuptorul sub un blat (consultați diagrama) sau pentru a-l încorpora într-un corp de mobilier de bucătărie, dulapul trebuie să aibă dimensiunile precizate în imagine.

Pentru a asigura o ventilație corespunzătoare, panoul din spate al dulapului trebuie să fie scos. Este recomandat să instalați cuptorul sprijinit pe două șipci din lemn sau pe o suprafață complet plană cu o deschidere de cel puțin 45 x 560 mm, conform indicațiilor din imagine.

⚠ Nu instalați aparatul în spatele unei uși decorative - pericol de incendiu.

⚠ Dacă aparatul este instalat sub blat, nu obstrucționați deschiderea minimă dintre blatul de lucru și marginea superioară a cuptorului - pericol de arsuri.

⚠ dacă produsul este amplasat pe o bază, acesta trebuie aliniat și fixat pe perete cu lanțul de fixare furnizat, pentru a preveni alunecarea aparatului de pe bază.

⚠ AVERTIZARE: Pentru a preveni răsturnarea aparatului, trebuie instalat lanțul de fixare. Consultați instrucțiunile de instalare.

## **RACORDAREA LA GAZ**

⚠ AVERTISMENT: Înainte de instalare, asigurați-vă că condițiile de distribuție de la nivel local (tipul

de gaz și presiunea gazului) sunt compatibile cu configurația aparatului.

⚠ Verificați dacă presiunea de alimentare cu gaz este conformă cu valorile specificate în tabelul 1 („Specificații privind arzătorul și duza”).

⚠ AVERTISMENT: Condițiile de configurare ale aparatului sunt specificate pe etichetă (sau pe plăcuța cu date tehnice).

⚠ AVERTISMENT: Acest aparat nu este conectat la un dispozitiv de evacuare a produselor de ardere. Dispozitivul trebuie să fie instalat și conectat în conformitate cu normele în vigoare privind instalarea. Trebuie să se acorde o atenție deosebită cerințelor relevante privind ventilația.

⚠ Dacă aparatul este racordat la o sursă de alimentare cu gaz lichefiat, șurubul de reglare trebuie să fie strâns cât mai mult posibil.

⚠ IMPORTANT: Când este instalată o butelie de gaz sau un recipient de gaz, acestea trebuie să fie așezate în mod adecvat (orientare verticală).

⚠ AVERTISMENT: Această operație trebuie să fie efectuată de un tehnician calificat

⚠ Folosiți numai furtunuri metalice flexibile sau rigide pentru racordul de gaz.

⚠ Racord rigid (din cupru sau oțel)

Racordul la sistemul de alimentare cu gaz trebuie să fie efectuat astfel încât să nu se exercite presiuni asupra aparatului. Pe rampa de alimentare a aparatului este prezent un racord în forma literei L reglabil care este prevăzut cu o garnitură care previne scurgerile. Garnitura trebuie să fie înlocuită întotdeauna după rotirea racordului (garnitura este livrată împreună cu aparatul). Racordul conductei de alimentare cu gaz este un racord 1/2 cilindric filetat de tip tată.

⚠ Racordarea unei țevi din oțel inoxidabil flexibile și fără sudură la un racord filetat

Racordul conductei de alimentare cu gaz este un racord 1/2 cilindric filetat de tip tată. Țevile trebuie să fie instalate astfel încât să nu aibă niciodată o lungime mai mare de 2000 mm atunci când sunt complet extinse. Odată ce a fost realizată racordarea, asigurați-vă că țeava metalică flexibilă nu intră în contact cu nicio componentă mobilă și că nu este presată. Utilizați numai țevi și garnituri care sunt conforme cu normele naționale.

⚠ IMPORTANT: Dacă se utilizează un furtun din oțel inoxidabil, acesta trebuie instalat astfel încât să nu atingă nicio componentă mobilă a mobilierului (de exemplu, un sertar). Trebuie să treacă printr-o zonă în care nu există obstacole și care să permită inspectarea furtunului pe toată lungimea sa.

⚠ Aparatul trebuie să fie racordat la rețeaua de alimentare cu gaz sau la butelia de gaz în conformitate cu normele naționale. Înainte de a efectua racordarea, asigurați-vă că aparatul este compatibil cu tipul de gaz pe care doriți să îl

utilizați. În caz contrar, urmați instrucțiunile de la paragraful „Adaptarea la diferite tipuri de gaz”.

⚠ După racordarea la alimentarea cu gaz, verificați etanșeitatea folosind apă cu săpun. Aprindeți arzătoarele și rotiți butoanele de la poziția de maxim 1\* la poziția de minim 2\* pentru a verifica stabilitatea flăcării.

⚠ Racordarea la o rețea de alimentare cu gaz sau o butelie de gaz folosind un furtun de cauciuc sau de oțel flexibil, în conformitate cu legislația curentă.

### **AVERTISMENTE PRIVIND ALIMENTAREA CU ENERGIE ELECTRICĂ**

⚠ **IMPORTANT:** Informațiile despre consumul de curent și tensiune sunt furnizate pe plăcuța cu date tehnice.

⚠ Plăcuța cu datele tehnice este vizibilă pe marginea frontală a cuptorului, când se deschide ușa.

⚠ Aparatul trebuie să poată fi deconectat de la rețeaua electrică fie prin scoaterea ștecherului din priză (dacă ștecherul este accesibil), fie prin intermediul unui întrerupător multipolar situat în amonte de priză, în conformitate cu normele privind cablurile electrice, și trebuie să fie împământat în conformitate cu standardele naționale privind siguranța electrică.

⚠ Cablul de alimentare trebuie să fie suficient de lung pentru a putea conecta aparatul la rețeaua de alimentare cu energie electrică, după ce a fost încastrat în mobilă. Nu trageți de cablul de alimentare.

⚠ Nu utilizați prelungitoare, prize multiple sau adaptoare. După finalizarea instalării, componentele electrice nu trebuie să mai fie accesibile pentru utilizator. Nu utilizați aparatul dacă aveți părți ale corpului umede sau când sunteți desculți. Nu puneți în funcțiune acest aparat dacă are cablul de alimentare sau ștecherul deteriorat, dacă nu funcționează corespunzător sau dacă a fost deteriorat sau a căzut pe jos.

⚠ În cazul în care cablul de alimentare este deteriorat, acesta trebuie să fie înlocuit cu unul identic de către producător, agentul său de service sau alte persoane calificate, pentru a evita orice pericol sau risc de electrocutare.

⚠ Dacă cablul de alimentare trebuie înlocuit, contactați un Centru de service autorizat.

⚠ **AVERTISMENT:** Înainte de a înlocui becul, asigurați-vă că aparatul este oprit, pentru a evita posibilitatea electrocutării.

### **CURĂȚAREA ȘI ÎNTREȚINEREA**

⚠ **AVERTISMENT:** Asigurați-vă că aparatul este oprit și deconectat de la sursa de alimentare înainte de a efectua orice operație de întreținere; nu folosiți niciodată aparate de curățare cu aburi - risc de electrocutare.

⚠ Nu utilizați substanțe de curățare abrazive sau răzuitoare metalice pentru a curăța geamul ușii; acestea pot zgâria suprafața, ceea ce poate duce la spargerea sticlei.

⚠ Nu utilizați produse abrazive sau corozive, produse pe bază de clor sau bureți de sârmă pentru vase.

⚠ Asigurați-vă că aparatul s-a răcit înainte de efectuarea oricăror activități de întreținere sau curățare. - pericol de arsuri.

⚠ **AVERTISMENT:** Opriți aparatul înainte de a înlocui becul - pericol de electrocutare.

⚠ Pentru a evita deteriorarea dispozitivului electric de aprindere, nu-l utilizați atunci când arzătoarele nu sunt montate în locașurile lor.

Purtați mănuși de protecție în timpul operațiilor de curățare și întreținere.

### **ELIMINAREA AMBALAJULUI**

Ambalajul este reciclabil în proporție de 100% și este marcat cu simbolul reciclării . Prin urmare, diferitele părți ale ambalajului trebuie eliminate în mod corespunzător și în conformitate cu normele stabilite de autoritățile locale privind eliminarea deșeurilor.

### **ELIMINAREA APARATELOR ELECTROCASNICE**

Acest aparat este fabricat din materiale reciclabile sau reutilizabile. Eliminați-l în conformitate cu normele locale referitoare la eliminarea deșeurilor. Pentru informații suplimentare referitoare la tratarea, valorificarea și reciclarea aparatelor electrocasnice, contactați autoritățile locale competente, serviciul de colectare a deșeurilor menajere sau magazinul de unde ați achiziționat aparatul. Acest aparat este marcat în conformitate cu Directiva europeană 2012/19/UE privind deșeurile de echipamente electrice și electronice (DEEE). Asigurându-vă că acest produs este eliminat în mod corect, contribuiți la prevenirea consecințelor negative asupra mediului înconjurător și sănătății persoanelor. Simbolul  de pe produs sau de pe documentele care îl însoțesc indică faptul că acest aparat nu trebuie eliminat ca deșeu menajer, ci trebuie predat la un centru de colectare corespunzător pentru reciclarea echipamentelor electrice și electronice.

### **RECOMANDĂRI PENTRU ECONOMISIREA ENERGIEI**

Preîncălziți cuptorul numai dacă se specifică astfel în tabelul cu informații privind prepararea sau în rețeta dumneavoastră. Folosiți forme de copt închise la culoare, lăcuite sau emailate, pentru că absorb căldura mai bine.

Utilizați o oală sub presiune pentru a reduce și mai mult consumul de energie și durata de preparare.

### **DECLARAȚIE DE CONFORMITATE**

Acest aparat respectă cerințele de proiectare ecologică prevăzute de Regulamentul european nr. 66/2014, în conformitate cu standardul european EN 60350-1.

Acest aparat respectă cerințele de proiectare ecologică prevăzute de Regulamentul european nr. 66/2014, în conformitate cu standardul european EN 60350-2.

Acest aparat respectă cerințele de proiectare ecologică prevăzute de Regulamentul european nr. 66/2014, în conformitate cu standardul european EN 30-2-1

Acest aparat respectă cerințele de proiectare ecologică prevăzute de Regulamentul european nr. 65/2014, în conformitate cu standardul european EN 15181.

## ІНСТРУКЦІЇ З ТЕХНІКИ БЕЗПЕКИ

### ВАЖЛИВІ ПРАВИЛА, ЯКІ ТРЕБА ПРОЧИТАТИ ТА ЯКИХ СЛІД ДОТРИМУВАТИСЯ

⚠ Ці інструкції дійсні, якщо символ відповідної країни вказаний на приладі. Якщо на приладі немає символу відповідної країни, слід звернутися до технічних інструкцій, де є необхідні вказівки щодо змін, які слід виконати на приладі, щоб він був адаптований до умов використання в цій країні.

⚠ **ОБЕРЕЖНО:** Під час використання газової плити в приміщенні, де вона встановлена, виділяються тепло, волога і продукти згоряння. Слід подбати про добру вентиляцію кухні, головним чином на час використання приладу: залишайте відкритими отвори для природної вентиляції або встановіть пристрій для примусової вентиляції (витяжку з примусовою вентиляцією). Під час тривалого інтенсивного використання приладу може знадобитися додаткова вентиляція, наприклад, може виникнути потреба відкрити вікно, або ж доведеться збільшити ефективність вентиляції, наприклад, піднявши ступінь примусової вентиляції (за наявності).

⚠ Недотримання вказівок, що містяться в цьому посібнику, може призвести до пожежі або вибуху, що може спричинити пошкодження майна або травми.

Перед використанням приладу прочитайте ці інструкції з техніки безпеки. Збережіть їх для подальшого використання.

У цих інструкціях та на самому приладі містяться важливі попередження про небезпеку, які слід завжди виконувати. Виробник не несе жодної відповідальності за недотримання цих інструкцій з техніки безпеки, за неналежне використання приладу або неправильне налаштування елементів управління.

⚠ **ПОПЕРЕДЖЕННЯ:** Під час використання прилад і його доступні частини нагріваються. Слід бути обережними, щоб не торкнутися нагрівальних елементів. Дітей до 8 років не можна залишати поруч із приладом без постійного нагляду.

⚠ **ПОПЕРЕДЖЕННЯ:** Якщо варильна поверхня тріснула, не користуйтеся приладом - існує ризик ураження електричним струмом.

⚠ **ПОПЕРЕДЖЕННЯ:** Щоб уникнути пожежі: не зберігайте жодних предметів на поверхнях для приготування.

⚠ **ОБЕРЕЖНО:** слід наглядати за процесом готування. За короткочасним процесом готування слід наглядати постійно.

⚠ **ПОПЕРЕДЖЕННЯ:** Залишати варильну панель без нагляду під час приготування їжі із вмістом жиру або олії може бути небезпечним — це може призвести до виникнення пожежі. **НИКОЛИ** не намагайтеся загасити вогонь водою.

Вимкніть прилад і накрийте чимось вогонь, наприклад кришкою або протипожежною ковдрою.

⚠ Не використовуйте варильну панель як робочу поверхню або підставку. Не кладіть одяг або інші легкозаймисті матеріали поблизу приладу, доки повністю не охолонуть всі його компоненти — існує ризик виникнення пожежі.

⚠ Не дозволяйте маленьким дітям (до 3 років) підходити надто близько до приладу. Не дозволяйте маленьким дітям (від 3 до 8 років) підходити надто близько до приладу без постійного нагляду. До користування приладом допускаються діти віком від 8 років, особи з фізичними, сенсорними чи розумовими вадами, а також особи, які не мають досвіду чи знань щодо використання цього приладу, тільки за умови, що такі особи отримали інструкції щодо безпечного використання приладу, розуміють можливий ризик або використовують прилад під наглядом. Не дозволяйте дітям гратися з приладом. Діти можуть чистити та обслуговувати прилад лише під наглядом дорослих.

⚠ **ОБЕРЕЖНО:** У разі пошкодження скла конфорки: - негайно вимкніть усі конфорки та будь-які електричні нагрівальні елементи і відключіть прилад від джерела живлення; - не торкайтеся поверхонь приладу; - не використовуйте цей прилад



Скляна кришка може зламатися, якщо нагріється. Перед закриванням кришки вимкніть усі конфорки та електричні панелі. Не закривайте кришку під час роботи конфорки

⚠ **ПОПЕРЕДЖЕННЯ:** Під час використання прилад і його доступні частини нагріваються. Слід бути обережними, щоб не торкнутися нагрівальних елементів. Дітей до 8 років не можна залишати поруч із приладом без постійного нагляду.

⚠ Не залишайте прилад без нагляду, коли сушите продукти. Якщо прилад придатний для використання датчика, застосовуйте тільки температурний датчик, який рекомендовано для цієї духової шафи – існує ризик виникнення пожежі.

⚠ Не кладіть одяг або інші легкозаймисті матеріали поблизу приладу, доки повністю не охолонуть всі його компоненти – існує ризик виникнення пожежі. Завжди будьте обережні під час приготування страв з використанням жиру, олії або при додаванні алкогольних напоїв – існує ризик виникнення пожежі. При діставанні посуду й аксесуарів користуйтеся прихваткою. Наприкінці готування з обережністю відкрийте дверцята, щоб дозволити поступово вийти гарячому повітрю або парі, перш ніж наблизитись до духової шафи – існує ризик отримання опіків.

Не блокуйте вентиляційні отвори для нагрітого повітря на передній частині духової шафи - існує ризик виникнення пожежі.

⚠ Коли дверцята духовки відкриті або знаходяться у нижньому положенні слід пильнувати, щоб не вдаритись ними.

Щоб встановити в духову шафу полицю, слід скерувати фіксатор догори і розташувати в задній частині камери.

Пристрій не повинен працювати більше 15 с. Якщо через 15 секунд пальник не горить, припиніть експлуатацію приладу та відкрийте дверцята відсіку та/або зачекайте принаймні 1 хв., перш ніж спробувати ще раз запалити пальник.

### **ДОЗВОЛЕНЕ ВИКОРИСТАННЯ**

⚠ **ОБЕРЕЖНО:** Цей прилад не призначений для експлуатації із зовнішнім пристроєм для перемикання, наприклад, таймером або окремою системою дистанційного керування.

⚠ Цей прилад призначено для використання в побутових і подібних умовах, наприклад таких: у кухонних зонах магазинів, офісів та інших робочих середовищ; у фермерських господарствах; клієнтами в готелях, мотелях, хостелах і інших житлових приміщеннях.

⚠ Забороняється використовувати прилад для інших цілей (наприклад, для опалення приміщень).

⚠ Цей пристрій не призначений для професійного використання. Не використовуйте прилад за межами приміщення.

⚠ Не зберігайте вибухонебезпечні або горючі речовини (наприклад, бензин або аерозольних балончиків) всередині або поблизу приладу – існує небезпека виникнення пожежі.

⚠ Використовуйте каструлі та сковороди, дно яких має такий самий або трохи більший діаметр, як і конфорки (див. відповідну таблицю). стежити, щоб каструлі на решітці не виступали за межі варильної панелі.

⚠ Неправильне використання решіток може призвести до пошкодження варильної панелі: Не ставте решітку догори дном і не тягніть її по варильній панелі.

Регулюйте потужність полум'я конфорки так, щоб воно не виходило за межі сковороди або каструлі

Не використовуйте: чавунні, керамічні та виготовлені з натурального каміння каструлі та сковороди; пристрої для рівномірного розсіювання полум'я (наприклад, металева сітка тощо); одночасно дві конфорки для одного посуду (наприклад, довгий посуд для приготування риби).

Якщо через певну місцеву якість подачі газу запалення конфорок викликає труднощі, рекомендовано повторити спробу

запалювання, повернувши ручку керування потужністю конфорки до позначки малого полум'я.

У випадку встановлення витяжки над варильною поверхнею див. інструкції виробника витяжки для дотримання правильної відстані.

Захисні гумові ніжки на сітках можуть стати причиною удушення дітей. Після знімання сітки переконайтеся, що всі ніжки правильно встановлені.

### **УСТАНОВЛЕННЯ**

⚠ Встановлення і обслуговування приладу повинно виконуватись принаймні двома особами для уникнення ризику травмування. Під час розпакування та встановлення приладу використовуйте захисні рукавиці - існує ризик порізів.

⚠ Електричні та газові з'єднання мають відповідати місцевим нормам.

⚠ Установлення, включаючи підключення подачі води (за наявності), виконання електричних з'єднань і ремонт, має виконувати кваліфікований персонал. Не ремонтуйте та не замінюйте жодну частину приладу, якщо в інструкції з експлуатації прямо не вказано, що це необхідно зробити. Не дозволяйте дітям наблизитись до місця установлення. Розпакувавши прилад, перевірте, чи не пошкоджений він під час транспортування. Якщо це так, зверніться до дилера або найближчого центру післяпродажного обслуговування. Після установлення, залишки упаковки (пластик, пінополістиролові елементи і т.п.) повинні зберігатися в недоступному для дітей місці - існує небезпека удушення. Перед проведенням будь-яких робіт з установлення прилад слід відключити від електромережі — існує ризик ураження електричним струмом. Під час установлення приладу переконайтеся, що він не перетискає кабель живлення — існує ризик виникнення пожежі або ураження електрострумом. Вмикайте прилад лише після завершення процедури його установлення.

⚠ **ПОПЕРЕДЖЕННЯ:** Критично важливими для безпеки і правильності використання приладу в усіх додаткових країнах є способи його модифікації і встановлення

⚠ Використовуйте регулятори тиску, сумісні з показниками тиску газу, вказаними в інструкції.

⚠ Приміщення повинне бути оснащено витяжною системою, що видаляє всі гази і дим, які утворюються під час горіння.

⚠ У приміщенні також слід забезпечити належну циркуляцію повітря, оскільки для забезпечення нормального перебігу горіння потрібне свіже повітря. Приплив повітря не повинен бути меншим від 2 м<sup>3</sup>/год на кожний кіловат встановленої потужності.

⚠ Система циркуляції повітря повинна забирати свіже повітря безпосередньо з атмосфери за межами приміщення за допомогою труби з площею внутрішнього перерізу не менше 100 см<sup>2</sup>; отвір не повинен бути блокованим.

⚠ Система також може постачати потрібне для процесу горіння повітря непрямим способом, тобто з суміжних приміщень, оснащених трубами для циркуляції повітря, що відповідають наведеним вище вимогам. Однак згадані вище приміщення не повинні бути приміщеннями спільного користування, спальними кімнатами або приміщеннями, що можуть бути пожежно небезпечними.

⚠ Пара рідкого палива спускається до підлоги, оскільки вона важча від повітря. Тому приміщення з балонами, наповненими зрідженим вуглеводневим газом, також слід оснастити вентиляторами, які б видаляли газ у випадку його витоку. Це означає, що, враховуючи згадані вище обставини, частково або повністю заповнені зрідженим вуглеводневим газом балони заборонено встановлювати або зберігати в приміщеннях або на складських майданчиках, що знаходяться нижче рівня землі (наприклад, у підвалах і подібних приміщеннях). Рекомендується зберігати лише балон, який використовується в приміщенні, і розташовувати його так, щоб на нього не могло діяти тепло від зовнішніх джерел (духових шаф, камінів, кухонних плит і т. п.), які можуть нагріти балон до температури вище 50 °С.

Якщо вам важко повернути ручки для пальника, будь ласка, зв'яжіться з центром післяпродажного обслуговування, який може замінити пальник, якщо він виявиться несправним.

Заборонено перекривати отвори, що використовуються для вентиляції і розсіювання тепла.

⚠ Перед вбудовуванням приладу слід виконати всі столярні роботи, прибрати дерев'яну стружку та тирсу.

Не виймайте прилад з пінополістиролу до моменту його встановлення.

⚠ Якщо прилад не встановлений над духовою шафою, необхідно встановити піддон для збирання рідини (не входить до комплекту) у відділенні під приладом.

Під'єднання за допомогою жорсткої труби (мідної або сталевій):

Якщо тиск газу відрізняється від рекомендованого, до вхідної труби слід під'єднати відповідний регулятор тиску відповідно до чинних національних нормативів.

Щоб забезпечити належну роботу приладу, слід використовувати відповідний відсік: для встановлення духової шафи під робочою поверхнею (див. схему) або в комплекті

кухонних меблів відсік повинен мати розміри, вказані на малюнку.

Для забезпечення відповідної вентиляції задню панель відсіку слід вилучити. Рекомендується встановлювати духову шафу так, щоб вона стояла на двох дерев'яних брусках або на повністю плоскій поверхні з отвором у ній не менше 45 x 560 мм, як показано на малюнку.

⚠ Не встановлюйте прилад за декоративними дверцятами – існує ризик виникнення пожежі.

⚠ Якщо прилад встановлений під робочою поверхнею, залиште мінімальний просвіт між робочою поверхнею та верхнім краєм духової шафи – існує ризик отримання опіків.

⚠ якщо плита розміщена на підставці, її потрібно вирівняти і прикріпити до стіни за допомогою утримуючого ланцюга, щоб запобігти зісковзуванню приладу з підставки.

⚠ **ПОПЕРЕДЖЕННЯ:** Для запобігання перекидання приладу необхідно встановити утримуючий ланцюг. Див. інструкції зі встановлення.

### **ПІДКЛЮЧЕННЯ ГАЗУ**

⚠ **ПОПЕРЕДЖЕННЯ:** Перед встановленням слід переконатися, що місцеві умови постачання (тип газу і його тиск) і конфігурація газового приладу сумісні.

⚠ Перевірте, чи відповідає тиск газу значенням, вказаним у таблиці 1 («Технічні умови пальників і сопел»).

⚠ **ПОПЕРЕДЖЕННЯ:** Умови налаштування цього приладу вказані на етикетці зі специфікаціями (або на заводській табличці даних).

⚠ **ПОПЕРЕДЖЕННЯ:** Цей прилад не під'єднаний до пристрою видалення продуктів згоряння. Його слід встановити і підключити відповідно до діючих норм встановлення. Особливу увагу потрібно приділити відповідним вимогам щодо вентиляції.

⚠ Якщо прилад приєднують до джерела зрідженого газу, слід максимально щільно затягнути регулювальний гвинт.

⚠ **ВАЖЛИВО:** Переконайтеся, що газовий балон або ємність із газом встановлено і розміщено належним чином (у вертикальному положенні).

⚠ **ПОПЕРЕДЖЕННЯ:** Лише кваліфікованому майстру дозволяється проводити цю процедуру

⚠ Використовуйте тільки гнучкий або жорсткий металевий шланг для підключення до газової системи.

⚠ Під'єднання за допомогою жорсткої труби (мідної або сталевій)

Під'єднання до системи газопостачання слід виконувати таким чином, щоб на газовий прилад не діяло жодне зусилля натягу чи деформації. Газовий прилад оснащений у точці



під'єднання газу Г-подібною з'єднувальною деталлю з ущільнювальним матеріалом, щоб уникнути витоку газу. Після обертання з'єднувальної деталі ущільнювальний матеріал завжди слід міняти (ущільнювальний матеріал постачається в комплекті газового приладу). З'єднувальна трубна деталь являє собою циліндричний охоплюваний з'єднувач із зовнішньою різью 1/2 дюйма для під'єднання газу.

⚠ Під'єднання безшовної гнучкої труби з нержавіючої сталі до з'єднувача з різью

З'єднувальна трубна деталь являє собою циліндричний охоплюваний з'єднувач із зовнішньою різью 1/2 дюйма для під'єднання газу. Такі труби слід встановлювати таким чином, щоб у повністю розправленому стані їх довжина не перевищувала 2000 мм. Коли з'єднання виконане, гнучка металева труба не повинна торкатися рухомих частин і не повинна знаходитися в стисненому стані. Слід використовувати лише труби і ущільнювальні матеріали, що відповідають вимогам чинних національних нормативів.

⚠ **ВАЖЛИВО:** У разі використання шланга з нержавіючої сталі його слід встановити так, щоб він не торкався жодних рухомих частин меблів (наприклад, висувного ящика). Його слід прокласти в місці, де немає жодних перешкод і де його можна оглянути по всій довжині.

⚠ Цей прилад слід під'єднувати до мережі газопостачання або до газового балона згідно з вимогами чинних національних нормативів. Перш ніж під'єднувати, переконайтеся, що цей прилад сумісний з системою газопостачання, якою ви плануєте користуватися. Якщо виявиться, що прилад не сумісний з наявною системою, див. розділ «Налаштування відповідно до іншого типу газу».

⚠ Підключивши прилад до газової мережі, за допомогою мильної води перевірте, чи немає витоку газу. Запаліть пальники та поверніть відповідні ручки керування потужністю пальників у максимальне (1\*), а потім у мінімальне (2\*) положення, щоб перевірити рівномірність полум'я.

⚠ Підключення до газової мережі або газового балона можна здійснювати за допомогою гнучкого гумового або сталевого шланга відповідно до чинного національного законодавства.

### **ПОПЕРЕДЖЕННЯ ЩОДО ЕЛЕКТРОТЕХНІЧНИХ РОБІТ**

⚠ **ВАЖЛИВО:** Інформація про споживання струму та напруги наведена на інформаційній таблиці.

⚠ Паспортна таблиця знаходиться на передньому краї духової шафи (видно, коли дверцята відкриті).

⚠ Слід забезпечити можливість від'єднання приладу від електромережі шляхом

витягування вилки (за наявності) з розетки або за допомогою багатополюсного перемикача, встановленого перед розеткою згідно з правилами монтажу електропроводки, крім того, прилад має бути заземлений відповідно до національних стандартів електробезпеки.

⚠ Довжина кабелю живлення має бути достатньою для підключення приладу до електромережі після його встановлення в меблевий корпус. Не тягніть за кабель живлення приладу.

⚠ Не використовуйте подовжувачі, розгалужувачі або перехідники. Після підключення електричні компоненти не мають бути досяжні користувачеві. Не використовуйте прилад, якщо ви мокрі або босоніж. Забороняється користуватися цим приладом у разі пошкодження кабелю живлення або вилки, та у разі неналежної роботи приладу або пошкодження чи падіння.

⚠ Якщо кабель електроживлення пошкоджений, слід звернутися до виробника, його сервісного агента або особи з подібною кваліфікацією з метою заміни пошкодженого кабелю на ідентичний кабель, щоб уникнути можливої небезпеки, а саме ризику ураження електричним струмом.

⚠ У разі необхідності заміни кабелю живлення зверніться до авторизованого сервісного центру.

⚠ **ПОПЕРЕДЖЕННЯ:** Переконайтеся, що прилад вимкнено, перш ніж замінювати лампу, щоб уникнути можливості ураження електричним струмом.

### **ЧИЩЕННЯ ТА ОБСЛУГОВУВАННЯ**

⚠ **ПОПЕРЕДЖЕННЯ:** Перед виконанням технічного обслуговування приладу переконайтеся в тому, що він вимкнений і відключений від джерела живлення; ніколи не застосовуйте пристрої чищення парою — існує ризик ураження електричним струмом.

⚠ Не використовуйте абразивні очисники та гострі металеві скребки для очищення скла на дверцятах, оскільки вони можуть подряпати поверхню, унаслідок чого скло може тріснути.

⚠ Не використовуйте абразивні чи їдкі матеріали, очисники на основі хлору або металеві щітки.

⚠ Перш ніж виконувати обслуговування або очищення, переконайтеся, що прилад охолонув. - існує небезпека опіків.

⚠ **ПОПЕРЕДЖЕННЯ:** Вимкніть пристрій перед тим, як здійснювати заміну лампи – існує ризик ураження електричним струмом.

⚠ Щоб не пошкодити пристрій електричного запалювання, не використовуйте його, коли пальники знаходяться не на своїх місцях.

Чищення та обслуговування виконуйте в захисних рукавицях.

## УТИЛІЗАЦІЯ ПАКУВАЛЬНИХ МАТЕРІАЛІВ

Пакувальний матеріал на 100% підлягає вторинній переробці та позначений символом . Тому різні частини упаковки слід утилізувати відповідально та згідно з місцевими правилами щодо утилізації відходів.

## УТИЛІЗАЦІЯ ПОБУТОВИХ ПРИЛАДІВ

Цей прилад виготовлено з матеріалів, які підлягають вторинній переробці або придатні для повторного використання. Утилізуйте його відповідно до місцевих правил утилізації відходів. Для отримання додаткової інформації про поводження з побутовими електричними приладами, їх утилізацію та вторинну переробку зверніться до місцевих органів, служби утилізації побутових відходів або в магазин, де ви придбали прилад. Цей прилад марковано відповідно до Європейської директиви 2012/19/ЄС про відходи електричного й електронного обладнання (WEEE). Забезпечивши правильну утилізацію цього приладу, ви допоможете запобігти негативним наслідкам для довкілля та здоров'я людей. Символ  на виробі або в супровідній документації вказує на те, що його не можна утилізувати як побутові відходи, а слід здати на утилізацію до відповідного центру збору відходів електричного й електронного обладнання для вторинної переробки.

## РЕКОМЕНДАЦІЇ ЩОДО ЗАОЩАДЖЕННЯ ЕЛЕКТРОЕНЕРГІЇ

Прогрівайте духову шафу лише тоді, коли це вказано у таблиці приготування, або в рецепті. Використовуйте темні лаковані або емальовані деко для випікання, оскільки вони краще поглинають тепло.

використовувати скороварку, щоб заощадити електроенергію та час;

## ДЕКЛАРАЦІЯ ПРО ВІДПОВІДНІСТЬ

Конструкція цього приладу відповідає екологічним вимогам, які наведено в Регламенті ЄС 66/2014, та Європейському стандарту EN 60350-1.

Конструкція цього приладу відповідає екологічним вимогам, які наведено в Регламенті ЄС 66/2014, та Європейському стандарту EN 60350-2.

Конструкція цього приладу відповідає екологічним вимогам, які наведено в Регламенті ЄС 66/2014, та Європейському стандарту EN 30-2-1

Конструкція цього приладу відповідає екологічним вимогам, які наведено в Регламенті ЄС 65/2014, та Європейському стандарту EN 15181.

# HU

## BIZTONSÁGI UTASÍTÁSOK

### OLVASSA EL ÉS TARTSA BE

 Jelen utasítások akkor érvényesek, ha az országjelzés a készüléken is szerepel. Ha a jelzés nem szerepel a készüléken, kérjük, olvassa el a műszaki utasításokat, és azok alapján állítsa át a készüléket az adott ország gázhálózati feltételeinek megfelelően.

 FIGYELEM: A gáztűzhely használata közben hő, nedvesség és égéstermékek szabadulnak fel abban a helyiségben, ahol a készüléket üzembe helyezték. Ezért a konyha megfelelő szellőzését feltétlenül biztosítani kell, különösen, miközben a tűzhely működik: hagyja nyitva a természetes szellőzőnyílásokat, vagy építsen be mechanikus elszívóberendezést (mechanikus szagelszívót). Ha a készüléket hosszabb ideig intenzíven használja, további szellőztetésre lehet szükség, tehát nyissa ki az ablakot, vagy kapcsolja magasabb fokozatra az elszívóberendezést (ha lehetséges).

 Ha a jelen útmutató utasításait nem tartja be szigorúan, tűz vagy robbanás keletkezhet, amely anyagi kárt vagy személyi sérülést okozhat.

A készülék használata előtt olvassa el az alábbi biztonsági útmutatót. Őrizze meg a későbbi

felhasználás érdekében.

A kézikönyvben és a készüléken található fontos biztonsági figyelmeztetéseket mindig olvassa el és tartsa be. A gyártó nem vállal felelősséget a biztonsági utasítások figyelmen kívül hagyásából, a készülék nem rendeltetésszerű használatából vagy a készülék kezelőszerveinek helytelen beállításából eredő károkért.

 VIGYÁZAT! A készülék és annak hozzáférhető részei használat közben felforrósodnak. Ügyeljen arra, hogy ne érjen a fűtőelemekhez. A 8 évesnél fiatalabb gyermekeket távol kell tartani a készüléktől, hacsak nincsenek folyamatos felügyelet alatt.

 VIGYÁZAT! Ha a főzőlap felülete megrepedt, ne használja a készüléket - fennáll az áramütés veszélye.

 VIGYÁZAT! Tűzveszély: Ne tároljon semmilyen tárgyat a főzőlapon.

 FIGYELEM: A főzési folyamat során ne hagyja a készüléket hosszabb időre felügyelet nélkül! Rövid főzési folyamat során a készülék folyamatos felügyelete szükséges.

 VIGYÁZAT! Ne hagyja felügyelet nélkül a tűzhelyt, amikor olajban vagy zsírban süti az ételt, mert a kifröccsenő zsiradék tüzet okozhat. SOHA ne próbálja a keletkezett tüzet vízzel eloltani! Inkább kapcsolja ki a tűzhelyt, és takarja le a lángokat egy fedővel vagy takaróval.

 Ne használja a főzőlapot munkafelületként vagy támasztékként. Tűzbiztonsági okokból ne hagyjon konyharuhát vagy más gyúlékony tárgyat a készülék közelében, amíg annak minden része teljesen ki nem hűl.

 Kisgyermeket (0–3 év között) ne engedjen a készülék közelébe. Gyermekek (3–8 év között) kizárólag felnőtt felügyelete mellett tartózkodhatnak a készülék közelében. A 8 éves vagy idősebb gyermekek, továbbá csökkent fizikai, érzékszervi vagy mentális képességekkel élő, illetve kellő tapasztalattal és a készülékre vonatkozó ismeretekkel nem rendelkező személyek csak felügyelet mellett használhatják a készüléket, továbbá ha előzőleg ellátták őket útmutatásokkal a készülék használatára vonatkozóan, és ismerik a használatból eredő esetleges kockázatokat. Ne engedje, hogy gyermekek játsszanak a készülékkel. Gyermekek nem végezhetik a készülék tisztítását és karbantartását felügyelet nélkül.

 FIGYELEM: Ha a főzőlap üvege eltörik: - Azonnal kapcsolja ki az összes gázrőzsát és elektromos fűtőelemet, majd húzza ki a készüléket az elektromos hálózatból; - Ne nyúljon a főzőlap felszínéhez; - ne használja a készüléket

 Az üvegburkolat eltörhet, ha felforrósodik. Kapcsolja ki az összes gázrőzsát és az elektromos főzőlapokat, mielőtt lehajtaná

az üvegburkolatot. Soha ne hajtsa le a tűzhely fedelét, amíg a gázcsovek égnek

**⚠ VIGYÁZAT!** A készülék és annak hozzáférhető részei használat közben felforrósodnak. Legyen óvatos, és ne érintse meg a fűtőszálakat. A 8 évesnél fiatalabb gyermekeket távol kell tartani a készüléktől, hacsak nincsenek folyamatos felügyelet alatt.

**⚠** Aszalás közben soha ne hagyja felügyelet nélkül a készüléket! Ha a készülékben ételszonda is használható, csak az ehhez a sütőhöz ajánlott típusokat használja, ellenkező esetben tűz keletkezhet.

**⚠** Tűzbiztonsági okokból ne hagyjon konyharuhát vagy más gyúlékony tárgyat a készülék közelében, amíg annak minden része teljesen ki nem hűl. Mindig kísérje figyelemmel a zsíros, olajos ételek készítését, és legyen óvatos az alkoholos italok hozzáadásakor, mert azok tüzet okozhatnak. Az edények és tartozékok kivételéhez használjon fogókesztyűt. A sütés végén óvatosan nyissa ki a sütő ajtaját, és az égési sérülések elkerülése érdekében hagyja, hogy a forró levegő vagy a gőz fokozatosan távozzon, mielőtt a sütőbe nyúlna. Ne torlaszolja el a sütő elején levő szellőzőket, ahol a forró levegő távozik, mert azzal tüzet okozhat.

**⚠** Legyen óvatos, amikor a sütő ajtaja nyitva van, vagy le van hajtva, nehogy megüsse magát.

A rács behelyezésekor ügyeljen arra, hogy a megállító felfelé nézzen, és a sütőtér hátuljában legyen.

Az eszközt legfeljebb 15 másodpercig szabad üzemeltetni. Ha az égő 15 másodperc után nem ég, függessze fel az eszköz működtetését, és nyissa ki a rekesz ajtaját, és/vagy várjon legalább 1 percig, mielőtt megkísérli az égő újabb begyújtását.

### **RENDELTESSZERŰ HASZNÁLAT**

**⚠ FIGYELEM:** Kialakításából adódóan a készülék működtetése nem lehetséges külső időzítő szerkezettel vagy külön távirányítóval.

**⚠** Ezt a készüléket háztartási illetve ahhoz hasonló célokra tervezték, mint például: üzletekben, irodákban lévő és egyéb munkahelyi konyhákban; tanyán; szállodák, motelek, reggelit és szobát kínáló és egyéb szálláshelyek vendégei számára.

**⚠** Egyéb célra történő használata tilos (pl. helyiség fűtése).

**⚠** A készüléket nem nagyüzemi használatra tervezték. Ne használja a készüléket a szabadban.

**⚠** Ne tegyen a készülékbe vagy annak közelébe robbanásveszélyes vagy gyúlékony anyagokat (pl. benzint vagy aeroszolos flakont), mert ezek tüzet okozhatnak.

**⚠** Olyan edényeket használjon, amelyek aljának átmérője a gázcsovek méretével azonos vagy azoknál kissé nagyobb (lásd a vonatkozó táblázatot). Ügyeljen arra, hogy a rácsokra

helyezett edények ne nyúljanak túl a tűzhelylap szélén.

**⚠** A rácsok helytelen használata károsíthatja a főzőlapot: ne használja a rácsokat fordítva, és ne húzza őket a főzőlapon.

Ügyeljen rá, hogy a lángok soha ne csapjanak ki az edény alja alól

Ne használja a következőket: öntöttvas serpenyőket, római tálakat, terrakottaedényeket; hőelosztó eszközöket, például fémhálót vagy bármilyen más hálót; egy edényhez (pl. hosszúkás halsütő edény) egyszerre két gázcsovet.

Ha a gázszolgáltatás helyi körülményei miatt a gázcsovek begyújtása nehézkes, javasoljuk, hogy próbálja újra úgy, hogy közben a gázcsovet a legkisebb lángra állítja.

Ha a főzőlap fölé elszívóberendezést szerel, kövesse az elszívóhoz mellékelt utasításokat az üzembe helyezéshez.

A rácsok gumi védőtappancsai kockázatot jelentenek a kisgyermek számára, mert azokat lenyelhetik. A rácsok levétele után ellenőrizze, hogy a gumitalpak megfelelően vannak-e rögzítve.

### **ÜZEMBE HELYEZÉS**

**⚠** A készülék mozgatását és üzembe helyezését a sérülésveszély csökkentése érdekében két vagy több személy végezze. Viseljen védőkesztyűt a készülék kicsomagolása és üzembe helyezése során, nehogy megvágja magát.

**⚠** Az elektromos és gázbekötéseket a helyi előírásoknak megfelelően kell elvégezni.

**⚠** A készülék üzembe helyezését és javítását, a vízbekötést (ha van) és az elektromos csatlakoztatást is beleértve, kizárólag képzett szakember végezheti. Csak akkor javítsa meg vagy cserélje ki a készülék egyes alkatrészeit, ha az adott művelet szerepel a felhasználói kézikönyvben. Ne engedje a gyermekeket abba a helyiségbe, ahol az üzembe helyezést végzi. A kicsomagolás után ellenőrizze, hogy a készülék nem sérült-e meg a szállítás során. Probléma esetén vegye fel a kapcsolatot a kereskedővel vagy a legközelebbi vevőszolgálatlal. Üzembe helyezés után a csomagolóanyagokat (műanyag, habszivacs stb.) az esetleges fulladásveszély miatt olyan helyen tárolja, vagy úgy dobja ki, hogy a gyermekek ne férhessenek hozzá. Az áramütés elkerülése érdekében az üzembe helyezési műveletek előtt húzza ki a készülék hálózati csatlakozóját. Az áramütés és a tűzveszély elkerülése érdekében az üzembe helyezés során győződjön meg arról, hogy a készülék miatt nem sérül-e a hálózati tápkábel. A készüléket csak a megfelelő üzembe helyezést követően kapcsolja be.

**⚠ VIGYÁZAT!** A készülék adott országhoz történő beállítása és az ottani szabályok szerinti üzembe helyezése alapvető fontosságú ahhoz, hogy a

készülék biztonságosan üzemeljen.

⚠ Használjon az utasításban jelzett gáznyomásnak megfelelő nyomásszabályzót.

⚠ A helyiségben légelszívó berendezést kell elhelyezni a használat során keletkező robbanásveszélyes gázok elvezetéséhez.

⚠ Biztosítani kell továbbá a helyiségben a szabad légáramlást, mivel a gáz normál égéséhez levegőre van szükség. A légáramlásnak minden kW teljesítményre legalább 2 m<sup>3</sup>/h-nak kell lenni.

⚠ A szellőzőrendszer közvetlenül a szabadból szívhat be levegőt egy minimum 100 cm<sup>2</sup> belső átmérőjű csövön keresztül; a nyílást úgy kell kialakítani, hogy ne tömődessen el.

⚠ A rendszer a gáz égéséhez szükséges levegőt akár közvetlenül is szolgáltathatja, azaz a lakás más helyiségeiből átvezetett szellőzőcsövek révén. Viszont ilyen esetben ezek a helyiségek nem lehetnek közös helyiségek, hálószobák vagy tűzveszélyes helyiségek.

⚠ Mivel a PB-gáz nehezebb a levegőnél, lesüllyed a padlószintre. Ezért ha PB-gázpalackról oldják meg a gázellátást, a helyiségben biztosítani kell egy padlón kialakított, alsó szellőzőt is, hogy gázszivárgás esetén a gáz távozni tudjon. Ez azt jelenti, hogy a teljesen feltöltött vagy részben kiürült PB-gázpalackokat tilos a talajszintnél mélyebben fekvő helyiségekben (pl. pincékben) tárolni vagy üzembe helyezni. Javasoljuk, hogy kizárólag az éppen használt gázpalackot tartsa a helyiségben, és úgy helyezze el, hogy külső hőforrásoktól távol legyen (sütők, kandallók, tűzhelyek stb.), így azok ne emelhessék a palack hőmérsékletét 50 °C fölé.

Ha a gázrózsák gombjai szorulnak, és nehéz azokat elforgatni, hívja a vevőszolgálatot, mert a szerviz a hibás gombokat kicseréli.

A szellőző- és hőkivezető nyílásokat soha ne fedje le.

⚠ Végezzen el minden asztalosmunkát a bútoron, és gondosan távolítson el minden faforgácsot és fűrészport, mielőtt a készüléket a helyére szerelné.

A készüléket csak az üzembe helyezéskor vegye le a hungarocell védőalapzatról.

⚠ Ha a készüléket nem sütő fölé szereli be, egy elválasztó lapot (nem tartozék) kell a készülék alatti rekeszbe beszerezni.

Csatlakoztatás merev csőre (réz vagy acél):

Ha a gáznyomás eltér az ajánlott értéktől, a bejövő csőbe megfelelő nyomásszabályzót kell beszerezni a hatályos előírásoknak megfelelően.

Használjon megfelelő szekrényt a készülék megfelelő működésének biztosításához: Ha a sütőt a pult alá (lásd az ábrát) vagy konyhai egységbe szeretné beépíteni, a szekrénynek a képen látható méretekkel kell rendelkeznie.

A megfelelő szellőzés biztosításához a szekrény hátsó panelét el kell távolítani. A sütőt javasolt úgy üzembe helyezni, hogy két faszalagon vagy teljesen sima felületen feküdjön, amelynek nyílása

legalább 45 x 560 mm (lásd a képet).

⚠ Tűzbiztonsági okokból ne helyezze üzembe a készüléket díszajtó mögött.

⚠ Ha a készüléket munkalap alá helyezi, tűzbiztonsági okokból ne torlaszolja el a munkalap és a sütő teteje közötti minimálisan szükséges rést.

⚠ ha a tűzhelyt megemelt aljzatra helyezik, a készüléket szintezni kell és a falhoz kell rögzíteni a mellékelt lánc segítségével, nehogy lecsússzon az aljzatról.

⚠ VIGYÁZAT! Annak érdekében, hogy a készülék ne billenjen az aljzatról, a mellékelt láncsal a falhoz kell rögzíteni. Kövesse a felszerelési utasításokat.

## **GÁZCSATLAKOZÁS**

⚠ VIGYÁZAT! Üzembe helyezés előtt győződjön meg róla, hogy a helyi gázhálózat tulajdonságai (a gáz típusa és a gáz nyomása) megfelelnek-e a készülék beállításainak.

⚠ Ellenőrizze, hogy a gázellátás nyomása megfelel-e az 1. táblázat („Gázrózsák és fűvókák műszaki adatai”) adatainak.

⚠ VIGYÁZAT! A készülék konfigurációs feltételei a címkén (vagy adattáblán) találhatóak.

⚠ VIGYÁZAT! A készülék nincs felszerelve a robbanásveszélyes gázok elvezetésére szolgáló berendezéssel. A készüléket a hatályos üzembe helyezési előírásoknak megfelelően kell üzembe helyezni. Különösen fontos a vonatkozó, szellőzéssel kapcsolatos előírások szigorú betartása.

⚠ Ha a készüléket folyékony gázra csatlakoztatják, a szabályozócsavart a lehető legszorosabbra kell meghúzni.

⚠ FONTOS MEGJEGYZÉS: Ha a készüléket gázpalackról üzemeltetik, a palackot függőlegesen fel kell állítani.

⚠ VIGYÁZAT! Ezt a műveletet csak szakképzett szerelő végezheti.

⚠ A gázcsatlakozáshoz csak rugalmas vagy merev fémcsövet használjon.

⚠ Csatlakoztatás merev csőre (réz vagy acél)

A gázellátáshoz történő csatlakoztatást úgy kell elvégezni, hogy az semmilyen megterhelésnek ne tegye ki a készüléket, tehát a csatlakozás ne feszüljön. A készülék bemeneti nyílására csatlakozó, L-alakú cső állítható, és egy tömítéssel is fel van szerelve a szivárgás megelőzése érdekében. A tömítést minden alkalommal ki kell cserélni, miután a csőszerelvényt elforgatják (a tömítés a készülék tartozékai között található).

A gázellátást biztosító cső egy menetes, 1/2-es, henger alakú cső, apa csatlakozóval.

⚠ Rugalmas, nem csuklós rozsdamentes acél cső csatlakoztatása a menetes csatlakozóra

A gázellátást biztosító cső egy menetes, 1/2-es, henger alakú cső, apa csatlakozóval. Az

ilyen csöveket mindig úgy kell felszerelni, hogy azok teljesen kinyújtva soha ne legyenek hosszabbak 2000 mm-nél. A csatlakoztatás után ellenőrizze, hogy a rugalmas acélcső nem érintkezik-e semmilyen mozgó alkatrészsel, és nem préseli-e össze valami. Kizárólag az adott országra vonatkozó, hatályos előírásoknak megfelelő csöveket és tömítéseket használjon.

⚠ **FONTOS:** Ha rozsdamentes acéltömlőt használ, úgy szerelje be, hogy az ne érjen hozzá a bútorzat mozdítható elemeihez (például fiókok). Olyan helyen kell átvezetni, ahol nem ütközik akadályba, és szükség esetén a teljes hossza könnyen ellenőrizhető.

⚠ A készüléket az adott országban hatályos előírásoknak megfelelően kell a helyi gázhálózatra vagy gázpalackra csatlakoztatni. Csatlakoztatás előtt győződjön meg róla, hogy a készülék az Ön által használni kívánt gázhálózattal kompatibilis. Ha a készülék nem kompatibilis, kövesse a „Különböző fajta gázok használata” című rész utasításait.

⚠ Miután csatlakoztatta a gázhálózathoz, szappanos vízzel ellenőrizze, nincs-e szivárgás valahol. Gyűjtsa be a gázrózsákat, majd forgassa a gombokat nagy lángról (1. állás) kis lángra (2. állás), hogy ellenőrizze a láng stabilitását.

⚠ A gázhálózatra vagy gázpalackra történő csatlakoztatást rugalmas gumi- vagy acéltömlővel lehet megoldani, a helyi hatályos előírásoknak megfelelő módon.

## **ELEKTROMOS ÁRAMMAL KAPCSOLATOS FIGYELMEZTETÉSEK**

⚠ **FONTOS MEGJEGYZÉS:** A készülék üzemeltetéséhez szükséges áramerősség és feszültség az adattáblán van feltüntetve.

⚠ Az adattábla a sütő elülső szegélyén van (látható, amikor az ajtó nyitva van).

⚠ Fontos, hogy a készüléket le lehessen választani az elektromos hálózatról a villásdugó kihúzásával vagy az aljzat és a készülék közé szerelt, többpólusú megszakítóval, illetve kötelező a készüléket az országos elektromos biztonsági előírásoknak megfelelően földelni.

⚠ A tápkábelnek elég hosszúnak kell lennie ahhoz, hogy a házba beszerelt készülék csatlakoztatható legyen a hálózati aljzathoz. Ne húzza meg a tápkábelt.

⚠ Ne használjon hosszabbítót, elosztót vagy adaptert. Beszerelés után az elektromos alkatrészeknek hozzáférhetetlennek kell lenniük a felhasználó számára. Ne használja a készüléket mezítláb, és ne nyúljon hozzá nedves kézzel. Ne használja a készüléket, ha a tápkábel vagy a csatlakozódugó sérült, illetve ha a készülék nem működik megfelelően, megsérült vagy leejtették.

⚠ Ha a hálózati kábel megsérül, az áramütés kockázatának elkerülése érdekében a gyártóval, annak szervizképviselőjével vagy egy hasonlóan képzett szakemberrel kell egy ugyanolyan kábelre kicseréltetni.

⚠ Ha cserélni kell a tápkábelt, forduljon a hivatalos vevőszolgálathoz.

⚠ **VIGYÁZAT!** Mielőtt kicserélné a sütővilágítás izzóját, győződjön meg arról, hogy a készülék ki van kapcsolva, mert így elkerülheti az áramütés veszélyét.

## **TISZTÍTÁS ÉS KARBANTARTÁS**

⚠ **VIGYÁZAT!** Bármilyen karbantartási művelet előtt győződjön meg arról, hogy a készüléket kikapcsolta és kihúzta a konnektorból. Az áramütés elkerülése érdekében soha ne használjon gőznyomással működő tisztítókészüléket.

⚠ Ne használjon durva, korrozív tisztítószeret vagy éles fémkaparókat a sütőajtó üvegének tisztításához, ugyanis azok összekarcolhatják a felületét, ami az üveg töréséhez vezethet.

⚠ Ne használjon súroló- vagy korrozív szereket, klóros tisztítószeret vagy dörzsszivacsot.

⚠ Bármilyen tisztítási vagy karbantartási művelet előtt győződjön meg róla, hogy a készülék teljesen kihűlt. Fennáll az égési sérülés veszélye.

⚠ **VIGYÁZAT!** Az áramütés elkerülése érdekében a lámpa cseréje előtt kapcsolja ki a készüléket.

⚠ Az elektromos gyújtószerkezetben kárt okozhat, ha úgy használja, hogy a gázrózsákon nincsenek rajta a burkolatok.

A készülék tisztításakor és karbantartásakor viseljen védőkesztyűt.

## **A CSOMAGOLÓANYAGOK ÁRTALMATLANÍTÁSA**

A csomagolóanyag 100%-ban újrahasznosítható, és el van látva az újrahasznosítás jelével . A csomagolás egyes részeinek hulladékkezelését megfelelően, a hulladékok ártalmatlanítására vonatkozó helyi rendelkezések szerint kell elvégezni.

## **A HÁZTARTÁSI GÉPEK HULLADÉKKÉNT TÖRTÉNŐ ELHELYEZÉSE**

Ez a készülék újrahasznosítható vagy újrafelhasználható anyagok felhasználásával készült. Leselejtezésekor a helyi hulladékelhelyezési szabályokkal összhangban járjon el. Az elektromos háztartási készülékek kezelésére, hasznosítására és újrafeldolgozására vonatkozó további információkért forduljon az illetékes helyi hatósághoz, a háztartási hulladékok begyűjtését végző vállalathoz vagy az üzlethez, ahol a készüléket vásárolta. Ez a készülék az elektromos és elektronikus berendezések hulladékairól szóló 2012/19/EU irányelv szerinti jelölésekkel rendelkezik. A hulladékká vált termék szabályszerű elhelyezésével Ön segít elkerülni a környezettel és az emberi egészséggel kapcsolatos negatív következményeket. A terméken vagy a kísérő dokumentációban látható  szimbólum azt jelzi, hogy a készülék nem kezelhető háztartási hulladékként, hanem egy megfelelő, az elektromos és elektronikus berendezések újrahasznosítását végző gyűjtőponton kell leadni.

## **ENERGIATAKARÉKOSÁGI TANÁCSOK**

A sütőt csak akkor melegítse elő, ha a sütési táblázat vagy a recept ezt írja elő. Használjon sötét színűre lakkozott vagy zománcozott sütőedényeket, mert ezek jobban felveszik a hőt.

Az energia- és időmegtakarítás érdekében használjon kuktát.

## **MEGFELELŐSÉGI NYILATKOZAT**

Ez a készülék az EN 60350-1 európai szabvánnyal összhangban megfelel a 66/2014 sz. európai rendelet energiatakarékos kivitelre vonatkozó követelményeinek.

Ez a készülék az EN 60350-2 európai szabvánnyal összhangban megfelel a 66/2014 sz. európai rendelet energiatakarékos kivitelre vonatkozó követelményeinek.

Ez a készülék az EN 30-2-1 európai szabvánnyal összhangban megfelel a 66/2014 sz. európai rendelet energiatakarékos kivitelre vonatkozó követelményeinek.

Ez a készülék az EN 15181 európai szabvánnyal összhangban megfelel a 65/2014 sz. európai rendelet energiatakarékos kivitelre vonatkozó követelményeinek.

**ОБЯЗАТЕЛЬНО ПРОЧИТЕ И СОБЛЮДАЙТЕ**

⚠ Данная инструкция применима, если на приборе имеется обозначение вашей страны. Если на приборе отсутствует обозначение страны, обращайтесь к техническому руководству, в котором изложены необходимые указания по доработке прибора для его приведения в соответствие местным условиям.

⚠ **ОСТОРОЖНО:** Использование газового прибора для приготовления пищи приводит к выделению тепла, влаги и продуктов горения в помещении, в котором установлен прибор. Обеспечьте надлежащую вентиляцию кухни, в особенности, во время использования прибора: держите открытыми отверстия для естественной вентиляции или установите устройство механической вытяжной вентиляции (кухонную вытяжку). При продолжительном интенсивном использовании прибора может потребоваться дополнительная вентиляция (например, открытое окно или переключение механической вытяжки (при наличии) на более высокий уровень мощности).

⚠ Несоблюдение инструкций, приведенных в настоящем руководстве, может привести к возгоранию или взрыву с последующим материальным ущербом или травмами.

Прежде чем пользоваться прибором, прочтите данную инструкцию по безопасности. Сохраните ее для возможности обращения в будущем.

В настоящей инструкции и на самом приборе содержатся важные указания по безопасности. Их необходимо прочесть и выполнять постоянно. Изготовитель снимает с себя всякую ответственность за последствия несоблюдения настоящих указаний по безопасности, ненадлежащего использования прибора или неправильные рабочие настройки на пульте управления.

⚠ **ВНИМАНИЕ!** Прибор и его доступные части нагреваются в процессе использования. Соблюдайте осторожность во избежание прикосновения к нагревательным элементам. Дети младше 8 лет могут находиться рядом с прибором только под постоянным присмотром взрослых.

⚠ **ВНИМАНИЕ!** Если поверхность варочной панели треснула, не используйте прибор - опасность поражения электрическим током.

⚠ **ВНИМАНИЕ!** Во избежание пожара: Не храните предметы на рабочей поверхности варочной панели.

⚠ **ОСТОРОЖНО:** Держите под контролем процесс приготовления пищи. Кратковременный процесс приготовления требует постоянного наблюдения.

⚠ **ВНИМАНИЕ!** Оставление варочной панели без присмотра при приготовлении блюд на масле или жире опасно – опасность пожара. НИ В КОЕМ СЛУЧАЕ НЕ пытайтесь тушить огонь водой: выключите прибор и накройте его крышкой или противопожарным полотном, чтобы перекрыть доступ воздуха.

⚠ Не используйте варочную панель в качестве рабочей поверхности или подставки. Держите одежду и другие горючие предметы вдали от прибора, пока все его части полностью не остынут: опасность пожара.

⚠ Очень маленьких детей (до 3 лет) не следует подпускать к прибору. Дети в возрасте от 3 до 8 лет могут находиться рядом с прибором только под постоянным присмотром. Дети, начиная с 8-летнего возраста, лица с ограниченными физическими, сенсорными или умственными способностями и лица, не имеющие достаточных знаний и навыков, могут пользоваться прибором только под присмотром или после того, как получают указания по безопасному использованию прибора и осознают имеющиеся опасности. Не позволяйте детям играть с прибором. Дети могут осуществлять чистку и уход за прибором только под присмотром взрослых.

⚠ **ОСТОРОЖНО:** В случае повреждения стеклянной поверхности варочной панели: - немедленно выключите все горелки и другие электрические нагревательные элементы и отсоедините прибор от источника питания; - не прикасайтесь к поверхности прибора; – не используйте прибор



Стеклянная крышка может треснуть при нагревании. Перед тем как закрыть крышку, выключите все горелки и электрические зоны нагрева. Не опускайте крышку во время работы горелки

⚠ **ВНИМАНИЕ!** Прибор и его доступные части нагреваются в процессе использования. Соблюдайте осторожность во избежание прикосновения к нагревательным элементам. Дети младше 8 лет могут находиться рядом с прибором только под постоянным присмотром взрослых.

⚠ Не оставляйте прибор без присмотра во время сушки продуктов. Прибор допускает использование термощупа. Используйте термощуп, рекомендованный для данной модели духовки: опасность пожара.

⚠ Держите одежду и другие горючие предметы вдали от прибора, пока все его части полностью не остынут — существует опасность пожара. Постоянно внимательно

следите за приготовлением блюд с большим количеством жира, масла или с добавлением алкоголя – опасность пожара. Для извлечения противней и посуды используйте кухонные рукавицы. По окончании приготовления перед осуществлением доступа в печь осторожно откройте дверцу, позволив постепенно выйти горячему воздуху или пару: можно получить ожог. Не закрывайте отверстия для вывода горячего воздуха на передней стороне печи: опасность пожара.

⚠ Соблюдайте осторожность, когда дверца духовки находится в открытом или нижнем положении, чтобы избежать удара двери.

Устанавливайте решетку так, чтобы ее упор находился сверху и был обращен к задней стороне духовки.

Устройство не должно работать более 15 секунд. Если через 15 секунд горелка не горит, завершите работу устройства и откройте дверцу отделения и/или подождите не менее 1 мин., прежде чем пытаться возобновить воспламенение горелки.

### **РАЗРЕШЕННОЕ ИСПОЛЬЗОВАНИЕ**

⚠ **ОСТОРОЖНО:** Данный прибор не предназначен для работы с управлением от внешнего переключающего устройства, такого как таймер, или пульта дистанционного управления.

⚠ Данный прибор предназначен для использования в быту, а также в следующих случаях: в бытовых комнатах персонала в различных предприятиях, офисах и др. трудовых коллективах; на фермах; в номерах отелей, мотелей и прочих жилых помещениях.

⚠ Запрещается использовать прибор для любых других целей (например, для обогрева помещений).

⚠ Данный прибор не предназначен для профессионального использования. Запрещается использовать печь вне помещений.

⚠ Запрещается хранить взрывоопасные или горючие вещества (например, бензин или аэрозольные баллоны) внутри прибора или рядом с ним во избежание пожара.

⚠ Используйте кастрюли и сковороды с дном такого же диаметра, как у горелок, или немного больше (см. соответствующую таблицу). Следите, чтобы кастрюля не выступала за края варочной панели.

⚠ Неправильное использование решеток может привести к повреждению варочной панели: не устанавливайте решетки обратной стороной вверх и не сдвигайте их по варочной панели.

Не допускайте, чтобы пламя горелки выходило за края дна посуды

Нельзя использовать: чугунные жаровни, плиты из сланцевого камня, керамические кастрюли

и сковороды; рассекатели типа металлических решеток или иные; одновременно две горелки для приготовления в одной емкости (например, рыбоварку).

Если в по причине местных условий подачи газа воспламенение горелки затруднено, желательно повторить итерацию, повернув ручку в положение минимальной интенсивности пламени.

В случае установки вытяжного колпака над варочной панелью, пожалуйста, придерживайтесь инструкции вытяжки для соблюдения правильного расстояния.

Защитные резиновые ножки на решетках представляют собой угрозу удушья для маленьких детей. После снятия решетки убедитесь, что все ножки правильно установлены.

### **УСТАНОВКА**

⚠ Перемещать и устанавливать прибор должны двое или более человек во избежание травм. При распаковке и установке следует использовать защитные перчатки во избежание порезов.

⚠ Подключения к электрической сети и к сети газоснабжения должны выполняться с соблюдением местных норм.

⚠ Установку, в том числе подключение к системе водоснабжения (при наличии) и выполнение электрических соединений, а также ремонтные работы должен выполнять квалифицированный персонал. Запрещается ремонтировать или заменять любые детали прибора, за исключением случаев, особо оговоренных в руководстве по эксплуатации. Не разрешайте детям подходить близко к месту установки. После распаковки прибора убедитесь, что он не поврежден во время транспортировки. В случае обнаружения проблем обращайтесь к продавцу или в ближайший сервисный центр. После установки отходы упаковочных материалов (пластик, пенопластовые детали и т.д.) должны храниться в недоступном для детей месте во избежание опасности удушья. Перед выполнением любых операций по установке отключите прибор от электросети: существует опасность поражения электрическим током. При установке соблюдайте осторожность, чтобы не повредить сетевой шнур корпусом прибора - опасность пожара и поражения электрическим током. Не включайте прибор до завершения установки.

⚠ **ВНИМАНИЕ!** Для обеспечения правильной и безопасной работы прибора во всех прочих странах необходима соответствующая доработка прибора и изменение способа установки

⚠ Используйте регуляторы давления, пригодные для значений давления газа, указанных в руководстве по эксплуатации.

⚠ Помещение должно быть оборудовано системой вытяжной вентиляции, обеспечивающей удаление всех продуктов горения.

⚠ Поскольку для правильного горения необходим воздух, следует обеспечить надлежащий приток воздуха в помещение. Объем притока должен составлять не менее 2 м<sup>3</sup>/ч на каждый киловатт установленной мощности.

⚠ В качестве системы приточной вентиляции может использоваться воздуховод с внутренним сечением не менее 100 см<sup>2</sup>, забирающий воздух непосредственно с улицы отверстие должно быть нечувствительно к блокировке.

⚠ Забор необходимого для горения воздуха может осуществляться не непосредственно с улицы, а из смежных помещений, оборудованных вентиляционными воздуховодами описанного выше типа. При этом такие помещения не должны являться общедомовыми помещениями, спальнями или помещениями с повышенной пожароопасностью.

⚠ Сжиженный углеводородный газ (СУГ) тяжелее воздуха и поэтому скапливается у пола. По этой причине в помещениях, где установлены баллоны СУГ, должны иметься нижние вентиляционные отверстия, сообщающиеся с улицей, для отвода газа в случае утечки. Это означает, что полностью или частично заправленные баллоны СУГ не должны устанавливаться или храниться в помещениях или хранилищах, расположенных ниже уровня земли (подвалах и т. п.). Рекомендуется держать в помещении только непосредственно используемый баллон, размещая его вдали от источников тепла (духовок, каминов, печей и пр.), способных привести к его нагреву до температуры выше 50°C.

Если ручка горелки поворачивается с трудом, обратитесь в Сервисный центр: возможно, необходима замена вышедшего из строя крана горелки.

Не накрывайте отверстия, служащие для вентиляции и отвода тепла.

⚠ Прежде чем встраивать прибор, выполните все работы по вырезке необходимых отверстий в мебели, удалите все стружки и опилки.

Не снимайте прибор с основания из пенопласта до момента установки.

⚠ Если прибор не установлен над духовкой, в отсеке под прибором должна быть установлена разделительная панель (не входит в комплект). Подсоединение с помощью жесткой трубы (медной или стальной):

Если давление газа отличается от рекомендованного, установите на подводящую

трубу регулятор давления, соответствующий действующим национальным стандартам.

Чтобы обеспечить правильное функционирование прибора, используйте надлежащий мебельный модуль: при установке духовки под столешницей (см. схему) или внутри кухонного шкафа мебельный модуль должен иметь размеры, указанные на рисунке.

Удалите заднюю стенку модуля для обеспечения необходимой вентиляции. Рекомендуется устанавливать духовку на два деревянных бруска или на сплошное основание с отверстием не менее 45 x 560 мм (см. рисунок).

⚠ Не устанавливайте прибор за декоративной дверцей – опасность пожара.

⚠ Если прибор установлен под столешницей, оставьте минимальный зазор между рабочей поверхностью и верхним краем духовки: существует опасность получения ожога.

⚠ если прибор установлен на основании, его потребуется выровнять и зафиксировать на стене прилагаемой страховочной цепью, чтобы предотвратить соскальзывание прибора с основания.

⚠ ВНИМАНИЕ: Для предотвращения наклона прибора необходимо установить страховочную цепь. См. инструкции по монтажу.

#### **ПОДКЛЮЧЕНИЕ К СИСТЕМЕ ПОДАЧИ ГАЗА**

⚠ ВНИМАНИЕ! Перед установкой убедитесь, что местная система газоснабжения (тип и давление газа) совместима с настройками прибора.

⚠ Убедитесь, что давление подачи газа соответствует значениям, приведенным в Таблице 1 (“Характеристики горелок и жиклеров”).

⚠ ВНИМАНИЕ! Тип настройки данного прибора указан на маркировке (или паспортной табличке).

⚠ ВНИМАНИЕ! Данный прибор не имеет встроенного устройства для отвода продуктов горения. Такое устройство должно быть установлено и подсоединено в соответствии с действующими требованиями к установке газового оборудования. Особое внимание следует уделить соблюдению правил в отношении вентиляции.

⚠ Если в прибор подается сжиженный газ, регулировочный винт должен быть максимально затянут.

⚠ ВАЖНО: При использовании газового баллона или контейнера необходимо правильно установить газовый баллон или контейнер (в вертикальном положении).

⚠ ВНИМАНИЕ! Данная операция должна выполняться квалифицированным техническим специалистом



⚠ Для подсоединения к системе подачи газа необходимо использовать гибкий или жесткий металлический шланг.

⚠ Подсоединение жесткой трубой (медной или стальной)

При подсоединении к системе подачи газа необходимо исключить любые механические напряжения на приборе. На трубе подачи газа прибора имеется ориентируемое колено с уплотнительной прокладкой. Данную прокладку необходимо заменять при каждом повороте колена (запасная прокладка прилагается в комплекте к прибору). Вход для подсоединения к системе подачи газа снабжен наружной цилиндрической трубной резьбой диаметром 1/2".

⚠ Подсоединение бесшовной гибкой нержавеющей трубой с резьбовым фитингом

Вход для подсоединения к системе подачи газа снабжен наружной цилиндрической трубной резьбой диаметром 1/2". При использовании трубы указанного типа ее полная длина в растянутом виде не должна превышать 2000 мм. После завершения подсоединения убедитесь, что гибкая металлическая труба не заломана и не касается подвижных частей. Используйте трубы и уплотнения, соответствующие действующим национальным стандартам.

⚠ ВАЖНО: В случае использования трубы из нержавеющей стали размещайте ее так, чтобы она не касалась подвижных частей мебели (например, выдвижных ящиков). Трубу необходимо прокладывать в месте, в котором отсутствуют какие-либо препятствия и которое может быть доступным для осмотра по всей своей длине.

⚠ Подсоединение прибора к газовой магистрали или газовому баллону должно выполняться в соответствии с действующими национальными стандартами. Перед подсоединением убедитесь, что прибор совместим с типом подаваемого газа. В противном случае следуйте указаниям, приведенным в параграфе «Настройка на различные типы газа».

⚠ После подключения к системе подачи газа проверьте отсутствие утечек газа, пользуясь мыльным раствором. Разожгите горелки и проверьте стабильность пламени, переведя ручки из максимального 1\* в минимальное 2\* положение.

⚠ Подключение к газовой магистрали или газовому баллону может быть выполнено с помощью гибкого резинового или стального шланга в соответствии с действующими национальными правилами.

#### **УКАЗАНИЯ ПО ЭЛЕКТРИЧЕСКОЙ БЕЗОПАСНОСТИ**

⚠ ВАЖНО: Информация о значениях тока и напряжения указана на паспортной табличке.

⚠ Паспортная табличка находится с передней

стороны печи (она видна при открытой дверце).

⚠ Для прибора должна иметься возможность отключения от электросети посредством отсоединения вилки от розетки (если к ней есть доступ) или с помощью многополюсного выключателя, устанавливаемого до розетки. Прибор должен быть заземлен в соответствии с национальными стандартами электрической безопасности.

⚠ Сетевой шнур должен иметь достаточную длину для того, чтобы после встраивания прибор мог быть без труда подключен к выходу электрической сети. Не тяните за сетевой шнур.

⚠ Не используйте удлинители, разветвители и переходники. После завершения установки электрические компоненты должны стать недоступны для пользователя. Не используйте прибор, если Вы мокрые или босиком. Не пользуйтесь прибором, если у него повреждены сетевой шнур или вилка, если он не работает должным образом или был поврежден вследствие удара или падения.

⚠ В случае повреждения сетевого шнура во избежание возникновения опасных ситуаций он должен быть заменен производителем, сотрудником сервисного центра или квалифицированным специалистом - опасность поражения электрическим током.

⚠ Если силовой кабель требует замены, обратитесь в авторизованный сервисный центр.

⚠ ВНИМАНИЕ! Во избежание поражения электрическим током отключите прибор перед заменой лампы.

#### **ЧИСТКА И УХОД**

⚠ ВНИМАНИЕ! Перед проведением технического обслуживания прибора убедитесь в том, что он выключен и отсоединен от электросети; никогда не используйте пароочистители: существует опасность поражения электрическим током.

⚠ Не используйте абразивные чистящие средства и металлические скребки для чистки стекла дверцы: они могут поцарапать поверхность, что впоследствии может привести к растрескиванию стекла.

⚠ Не пользуйтесь абразивными и коррозионными средствами, чистящими средствами на основе хлора или металлическими мочалками для чистки сковород.

⚠ Перед выполнением любых действий по очистке и техобслуживанию дайте прибору остыть, во избежание ожогов.

⚠ ВНИМАНИЕ! Выключайте прибор перед заменой лампы: существует опасность поражения электрическим током.

⚠ Во избежание повреждения устройства электророзжига не пользуйтесь им, когда горелки вынуты из своих гнезд.

При выполнении чистки и обслуживания прибора используйте защитные перчатки.

## УТИЛИЗАЦИЯ УПАКОВОЧНЫХ МАТЕРИАЛОВ

Упаковочный материал допускает полную вторичную переработку, о чем свидетельствует символ . Различные части упаковки должны быть утилизированы в полном соответствии с действующими местными правилами по утилизации отходов.

## УДАЛЕНИЕ В ОТХОДЫ СТАРОЙ ЭЛЕКТРОБЫТОВОЙ ТЕХНИКИ

Данный прибор изготовлен из материалов, допускающих переработку или повторное использование. Утилизируйте прибор в соответствии с местными правилами утилизации отходов. Дополнительную информацию о правилах обращения с электробытовыми приборами, их утилизации и переработке можно получить в местных государственных органах, службе сбора бытовых отходов или в магазине, где был приобретен прибор. Данный прибор несет маркировку в соответствии с Европейской Директивой 2012/19/ЕС по утилизации электрического и электронного оборудования (WEEE). Обеспечив правильную утилизацию данного изделия, Вы можете предотвратить негативные последствия для окружающей среды и здоровья человека. Символ  на самом изделии или на сопроводительной документации указывает, что при утилизации данного изделия с ним нельзя обращаться как с обычными бытовыми отходами. Вместо этого, его следует сдать на переработку в соответствующий пункт приема электрического и электронного оборудования.

## СОВЕТЫ ПО ЭКОНОМИИ ЭНЕРГИИ

Пользуйтесь функцией предварительного нагрева только в том случае, если это указано в таблице приготовления блюд или в вашем рецепте. Пользуйтесь вставными противнями, покрытыми темным лаком или эмалью, так как они лучше поглощают тепло.

Пользуйтесь скороваркой, чтобы сэкономить электроэнергию и время.

## ДЕКЛАРАЦИЯ О СООТВЕТСТВИИ

Прибор соответствует требованиям экодизайна Европейского Регламента 66/2014 в соответствии с Европейским Стандартом EN 60350-1.

Прибор соответствует требованиям экодизайна Европейского Регламента 66/2014 в соответствии с Европейским Стандартом EN 60350-2.

Прибор соответствует требованиям экодизайна Европейского Регламента 66/2014 в соответствии с Европейским Стандартом EN 30-2-1

Прибор соответствует требованиям экодизайна Европейского Регламента 65/2014 в соответствии с Европейским Стандартом EN 15181.

**KZ**

## ҚАУІПСІЗДІК НҰСҚАУЛАРЫ ОҚЫП ШЫҒУ ЖӘНЕ ОРЫНДАУ МАҢЫЗДЫ

⚠ Егер құрылғыда елдің таңбасы көрінсе, осы нұсқаулық жарамды болып табылады. Егер таңба құрылғыда болмаса, құрылғыны сіздің елде пайдалану шарттарына сәйкес түрлендіру бойынша қажетті нұсқаулар жазылған техникалық нұсқаулықты қараңыз.

⚠ АБАЙЛАҢЫЗ: Газға тамақ пісіретін құрылғыны пайдаланудың нәтижесінде ол орнатылған бөлмеде жылуі, ылғал және жану өнімдері түзіледі. Әсіресе құрылғы пайдаланылып жатқанда бөлменің жақсы желдетілуін қамтамасыз етіңіз: табиғи желдету саңылауларын ашық ұстаңыз немесе механикалық желдету құралын (механикалық ас үй сорабы) орнатыңыз. Құрылғыны ұзақ уақыт бойы қарқынды пайдалану қосымша желдетуді, мысалы, терезені ашуды, немесе қолданыстағы механикалық желдету деңгейін арттыруды талап етуі мүмкін.

⚠ Осы нұсқаулықта берілген ақпаратты дәл орындамау өрт шығуына немесе жарылысқа себеп болып, мүлктің бүлінуіне немесе адамның жарақаттануына әкелуі мүмкін.

Құрылғыны пайдаланбас бұрын осы нұсқауларды мұқият оқып шығыңыз. Оларды болашақта қарау үшін сақтап қойыңыз.

Бұл нұсқаулар мен құрал барлық уақытта ұстану қажет маңызды қауіпсіздік ескертулерін қамтамасыз етеді. Өндіруші осы қауіпсіздік нұсқауларын ұстанбау, құралды дұрыс пайдаланбау немесе басқару параметрлерін дұрыс орнатпау нәтижесінде туындаған ақаулық үшін жауапты емес.

⚠ ЕСКЕРТУ: Құрылғы және оның керек-жарақтары пайдалану барысында ысып кетеді. Қыздырушы элементтерді түртпес үшін абай болу керек. Үздіксіз қарап отырмаған жағдайда 8 жасқа толмаған балаларды құрылғыдан алыс ұстау керек.

⚠ ЕСКЕРТУ: Егер пісіретін беткі қабат шытынап кетсе, пешті пайдаланбаңыз электр тоғы соғу мүмкіндігі бар .

⚠ ЕСКЕРТУ: Өрт қаупі бар: Тағам пісіретін бетке ешқашан зат сақтамаңыз.

⚠ АБАЙЛАҢЫЗ:

Пісіру процесі басқарылады. Қысқа пісіру процесі үздіксіз басқарылу керек.

⚠ ЕСКЕРТУ: Тоңмаймен немесе сұйық маймен тамақ пісірген кезде пешті қараусыз қалдыру қауіпті болуы және өрт шығу қатерін тудыруы мүмкін. Отты ЕШҚАШАН сумен өшіруге әрекеттенбеңіз, құрылғыны өшіріп, отты қақпақ немесе өрт сөндіру жапқышы сияқты нәрсемен бүркеңіз.

⚠ Пешті жұмыс беті немесе тіреуіш ретінде пайдаланбаңыз. Барлық бөліктері толығымен суымайынша, киімдеріңізді немесе басқа жанатын заттарды құрылғыдан аулақ ұстаңыз - өрт туу қаупі.

⚠ Кішкентай сәбилерді (0-3 жастағы) құрылғыға жақындатпау керек. Үнемі бақылау болмаса, жас балаларды (3-8 жастағы) құрылғыға жақындатпау керек. 8 жас және одан үлкен жастағы балалар және физикалық, сезімдік немесе рухани мүмкіншіліктері жеткіліксіз немесе тәжірибесі мен білімі жеткіліксіз тұлғалар құрылғыны тек басқару бойынша арнайы қауіпсіз пайдалану нұсқаулары берілгеннен кейін пайдалана алады. Балалар құрылғымен ойнамауы тиіс. Егер қасында жетекшілік ететін ересек адам болмаса, балалардың тазалау және жөндеу жұмыстарын орындауына болмайды.

⚠ АБАЙЛАҢЫЗ: Газ плита әйнегі сынған жағдайда: -барлық жандыру құралды мен электр қыздырі элементтерін жылдам сөндіріп, құрылғыны ток көзінен ажыратыңыз; - құрылғы бетіне тимеңіз; құрылғыны пайдаланбаңыз



Қатты қызған кезде, әйнек қақпақ сынып кетуі мүмкін. Қақпақты жабар алдында, барлық жандыру құралдары мен электр плиталарын сөндірңіз. Жанарғы жанып тұрғанда қақпақты жаппаңыз

⚠ **ЕСКЕРТУ:** Құрылғы және оның керек-жарақтары пайдалану барысында ысып кетеді. Қыздырғыш элементтерді қолмен ұстаудан сақ болу керек. Үздіксіз қарап отырмаған жағдайда 8 жасқа толмаған балаларды құрылғыдан алыс ұстау керек.

⚠ Тағамды құрғату барысында құралды ешқашан назардан тыс қалдырмаңыз. Құрылғы зонд пайдалану үшін қолайлы болса, осы пеш үшін ұсынылатын зонд температурасын ғана қолданыңыз - өрт туу қаупі.

⚠ Барлық бөліктері толығымен суымайынша, киімдеріңізді немесе басқа жанатын заттарды құрылғыдан аулақ ұстаңыз - өрт туу қаупі. Майлы тағамдарды пісірген немесе спиртті ішімдікті қосқан кезде сақ болыңыз - өрт шығу қатері бар. Табалар мен керек-жарақтарды алып шығу үшін пеш қолғабын киіңіз. Тамақ пісіріп болған соң қақпағын ашқан кезде абай болыңыз, пешті ашпас бұрын жайлап буды немесе ыстық ауаны шығарыңыз -күйіп қалу қатері бар. Пештің алдындағы ыстық ауа саңылауларын бітемеңі - өрт туу қаупі.

⚠ Есік ашық немесе төмен қалыпта тұрған жағдайда, есікті соғып кетпеу үшін, абай болыңыз.

Ішіне тор сөрөні қойған кезде, тығырықтың жоғары қарап пеш қуысының артқы жағында тұрғанына көз жеткізіңіз.

Құрылғы 15 секундтан аса жұмыс істемеуі керек. Егер 15 секундтан соң жанарғы жанбаса, құрылғының жұмысын аяқтап, бөлімнің есігін ашыңыз, және/немесе қайтадан жанарғыны қосар алдында 1 минут күте тұрыңыз.

### **РҰҚСАТ ЕТІЛГЕН ПАЙДАЛАНУ**

⚠ **АБАЙЛАҢЫЗ:** Бұл құрылғы сыртқы таймер немесе бөлек қашықтан басқару құралы сияқты алмастыру қондырғысымен пайдаланылуға арналмаған.

⚠ Бұл құрылғы тұрмыстық және сол сияқты қолданыстарда пайдаланылуға арналған, мысалы: дүкендердегі, кеңселер мен жұмыс орталарындағы қызметкерлерге арналған асхана аумақтары; шаруашылық ғимараттары; қонақ үйлердің, мотельдердің, шағын мейманханалардың және басқа тұрғын жайлардың клиенттерінің пайдалануы.

⚠ Басқа қолданыс түріне рұқсат етілмейді (мысалы, бөлмелерді жылыту).

⚠ Бұл құрылғы кәсіптік мақсатта пайдалануға арналмаған. Бұл құрылғыны сыртта пайдаланбаңыз.

⚠ Құрылғының ішінде немесе жанында жарылғыш немесе тұтанғыш заттарды (мысалы, бензин немесе бүріккіш сауыттар) сақтауға болмайды - өрт шығу қатері бар.

⚠ Түптері жандыру құралдарымен бірдей немесе шамалы үлкен енді табалар мен ыдыстарды пайдаланыңыз (арнайы кестені көріңіз). Торлардағы ыдыстар тартпа шетінен шықпайтынын тексеріңіз.

⚠ Торларды дұрыс пайдаланбаса, тартпаға зақым келуі мүмкін: торларды жоғарыдан төмен қаратып орналастырмаңыз немесе тартпа бойынша жылжитпаңыз.

Оттықтан шығатын жалынның кәстрөлдің жиегінен тыс шығуына жол бермеңіз

Пайдаланбаңыз: Шойынды гриль ыдыстары, қымбат, терракота ыдыстары және табалары. Металл тор немесе басқа түрлер сияқты қыздыру диффузорлары. Екі жандыру құралын бір орында ұстауға болады (мысалы, балық пісіру құралы).

Егер газ жеткізу бойынша белгілі бір жергілікті жағдайлар жанарғыны оталдыруды қиындатса, кішкентай жалын параметрімен операцияны қайталау ұсынылады.

Ілмекті конфорка үстіне орнату жағдайында дұрыс қашықтық үшін ілмек нұсқауларын қараңыз.

Торлардың қорғағыш резеңке тіреуіштерін кішкентай балалардың жұтып қою қатері бар. Торларды алып тастағаннан кейін, барлық аяқтарының дұрыс бекітілгенін тексеріңіз.

### **ОРНАТУ**

⚠ Құрылғыны екі не одан көп адам тасуы және орнатуы керек - жарақат алу қатері. Қорабынан шығарып, орнату үшін қолғап киіңіз - қолыңызды кесіп алу қатері.

⚠ Электр және газ қосылымдары жергілікті нормативтік ережелерге сай болуы қажет.

⚠ Орнатуды, соның ішінде сумен жабдықтауды (егер болса) және электр сымдарын жалғауды білікті техник маман жүзеге асыруы керек. Құрылғыны ешбір бөлігін жөндеуге немесе ауыстыруға болмайды, егер пайдаланушы нұсқаулығында солай деп жазылмаса. Құрылғы орнатылатын жерге балаларды жақындатпаңыз. Құрылғыны орамнан шығарған соң, оның тасымалдау барысында зақымдалмағанына көз жеткізіңіз. Ақаулық орын алса, дилерге немесе маңайдағы

тұтынушыға қызмет көрсету орталығына хабарласыңыз. Орнатылғаннан кейін орауыштың қалдықтарын (пластик, көбікті полистирол т.с.с.) балалардың қолы жетпейтін жерде сақтау керек - тұншығып қалу қатері. Кез келген орнату жұмысының алдында құрылғыны қуат көзінен ажырату қажет - электр тоғы соғу қатері. Орнату барысында құрылғының қуат сымна нұқсан келтірмейтіндігіне көз жеткізіңіз - өрт шығуы немесе электр тоғы соғу қатері. Құрылғыны тек орнату жұмысы аяқталған соң ғана іске қосыңыз.

⚠ **ЕСКЕРТУ:** Қосымша елдердің барлығында құрылғының қауіпсіз әрі дұрыс пайдаланылуы үшін құрылғының нұсқасының және оны орнату әдісінің маңызы зор.

⚠ Нұсқауда көрсетілген газ қысымына сәйкес келетін қысым реттегіштерін пайдаланыңыз.

⚠ Бөлме қандай бір иіс пен күйені кетіретін ауа сорғыш жүйемен жабдықталған болуға тиіс.

⚠ Бөлмеде сондай-ақ дұрыс ауа айналымы болуы керек, себебі газ дұрыс жануы үшін ауа қажет. Ауа ағыны орнатылған қуаттылықтың әр кВт үшін 2 м<sup>3</sup>/сағат мәнінен кем болмауға тиіс.

⚠ Ауа айналдыру жүйесі ауаны кем дегенде 100 см<sup>2</sup> ішкі көлденең қимасы бар тұрбаның көмегімен тікелей сырттан алуы мүмкін; саңылау бітеліп қалуға бейім болмауға тиіс.

⚠ Жүйе газ жануы үшін қажетті ауаны сондай-ақ жанама түрде, яғни, жоғарыда суреттелгендей, ауа айналатын түтіктермен жабдықталған басқа жапсарлас бөлмелерден бере алады. Алайда, ол бөлмелер тұрғын бөлмелер, жатын бөлмелер немесе өрт шығу қатері бар бөлмелер болмауға тиіс.

⚠ Сұйылтылған мұнай газы еденге дейін сіңеді, себебі ол ауадан ауыр. Сондықтан ішінде СМГ цилиндрлері де газ жылыстаған жағдайда оның шығып кетуіне мүмкіндік беретін саңылаулармен жабдықталған болуға тиіс. Бұл дегеніміз жартылай немесе толықтай толтырылған СМГ цилиндрлерін жер бетінің деңгейінен төмен бөлмелерде немесе қойма жайларында (жертөлелер т.с.с.) орнатуға немесе сақтауға болмайды дегенді білдіреді. Тек бөлмеде қазір пайдаланылып жатқан цилиндрді ғана ұстап, оның температурасын 50°С градустан астам жоғарылатуы мүмкін сыртқы жылу көздері (тұмшапештер, каминдер, пештер т.с.с.) шығаратын қызуға ұшырамайтындай етіп орналастыруды ұсынамыз.

Оттықтардың тетігін бұрау қиынға түскен жағдайда, ақаулық табылған оттықтың шүмегін ауыстыру үшін Кепілді қызмет

көрсету орталығына хабарласыңыз.

Желдету үшін және отты тарату үшін пайдаланылатын саңылауларды ешқашан жауап тастауға болмайды.

⚠ Құрылғыны орнына орнатпас бұрын, шкафты кесу бойынша барлық жұмыстарды бітіріп, жоңқалар мен ағаш үгінділерін алып тастаңыз.

Орнату басталғанға дейін аспапты полистирольді көбіктен жасалған тұғырынан алмаңыз.

⚠ Құрылғы пештің алдына орнатылмаған жағдайда, оның астындағы бөлікке бөлгіш тақта (құрылғымен бірге жеткізілмейді) орнату қажет.

Қатты құбырдың (мыс немесе болат) көмегімен жалғау:

Егер газ қысымы ұсынылатын қысымнан басқа болса, жарамды қысым реттегішін ағымдағы Ұлттық нормативтік ережелерге сәйкес газ кіретін құбырға жалғау керек.

Құрылғының дұрыс жұмыс істеуін қамтамасыз ету үшін тиісті корпусты пайдаланыңыз: Тұмшапешті асүй үстелінің астына (суретті қараңыз) немесе асүй жиһазының ішіне орнату үшін, оның корпусының өлшемдері суреттегідей болуы керек.

Дұрыс желдетілуін қамтамасыз ету үшін корпустың артқы панелін алып тастау керек. Тұмшапешті екі ағаш тақтада немесе суретте көрсетілгендей кем дегенде 45 x 560 мм ойығы бар түгелдей жайпақ беткі қабатта тұратындай етіп орналастырған дұрыс.

⚠ Бұл құрылғыны декоративті есіктің артына орнатпаңыз – өрт қаупі бар.

⚠ Егер құрылғы жұмыс бетпейінің астында орналасқан болса, пештің жұмыс бетпейі мен жоғарғы шеті арасындағы кішкентай саңылауды бітемеңіз - күйіп қалу қаупі бар.

⚠ Егер пеш тұғырға қойылса, оның деңгейін реттеп, құрылғының тұғырдан сырғанап кетуіне жол бермеу үшін жинаққа кіретін ұстағыш шынжырмен қабырғаға бекіту қажет.

⚠ **ЕСКЕРТУ:** Құрылғының төңкеріліп кетуіне жол бермеу үшін, ұстағыш шынжырды орнату керек. Орнату туралы нұсқауларды қараңыз.

### **ГАЗ ҚОСЫЛЫМЫ**

⚠ **ЕСКЕРТУ:** Орнатардан бұрын жергілікті газ тарату жағдайларының (газдың шыққан жері және газ қысымы) және құрылғының параметрлерінің сыйысымды екеніне көз жеткізіңіз.

⚠ Газбен жабдықтау қысымының 1-кестеде (“Оттық пен бүріккіштің сипаттамалары”) көрсетілген мәндерге сәйкес екенін тексеріңіз.

⚠ **ЕСКЕРТУ:** Осы құрылғыны конфигурациялау шарттары жапсырмада (немесе деректер тақтайшасында) жазылған.

⚠ **ЕСКЕРТУ:** Бұл құрылғы жану өнімдерін шығару құрылғысына жалғанбаған. Оны қолданыстағы орнату ережелеріне сәйкес орнатып, жалғау қажет. Желдетуге қатысты қойылатын талаптарға арнайы назар аударылуы керек.

⚠ Егер құрылғы сұйық газға жалғанған болса, реттегіш бұранданы барынша қатайтып бұрау қажет.

⚠ **МАҢЫЗДЫ:** When the gas cylinder or gas container is installed, it must be properly settled (vertical orientation).

⚠ **ЕСКЕРТУ:** Бұл жұмысты білікті техника маманы орындауға тиіс

⚠ Газды қосуға тек иілгіш немесе қатты металл құбыршекті пайдаланыңыз.

⚠ Қатты құбырдың (мыс немесе болат) көмегімен жалғау

Газ жүйесіне жалғауды құрылғының ешқандай түріне ешқандай күш түсірілмейтіндей етіп жүзеге асыру қажет. Құрылғының бірге келетін еңіс жақтауында бейімделетін L пішінді фиттинг бар, ол газ жылыстауына жол бермеу үшін тығыздауышпен бекітіледі. Фитингіні бұрағаннан кейін әрқашан да тығыздауышты ауыстыру керек (тығыздауыш құрылғымен бірге келеді). Газбен жабдықтау құбырының фитингі - бұрандалы 1/2 газ цилиндрлік өтпелік құрал.

⚠ Тот баспайтын болаттан жасалған иілгіш жіксіз құбырды бұрандалы тіркемеге жалғау Газбен жабдықтау құбырының фитингі - бұрандалы 1/2 газ цилиндрлік өтпелік құрал. Бұл тұрбаларды олар толық жазылған кезде 2000 мм-ден аспайтындай етіп орнату қажет. Байланыс орнатылғаннан кейін иілгіш металл құбырдың қандай да бір қозғалмалы бөлшектерге тимейтініне және қысылып қалмағандығына көз жеткізіңіз. Қолданыстағы ұлттық нормативтік ережелерге сәйкес келетін құбырлар мен тығыздауыштарды ғана пайдаланыңыз.

⚠ **МАҢЫЗДЫ:** Егер тот баспайтын болаттан жасалған құбыршек пайдаланылса, ол жиһаздың қозғалмалы бөлшегіне (мысалы, тартпа) тиіп тұрмайтындай етіп орнатылуы керек. Оны кедергілерсіз және барлық ұзындығын тексеруге мүмкіндік болатындай аймақтан өткізу қажет.

⚠ Құрылғыны газбен жабдықтау желісіне немесе газ цилиндріне қолданыстағы ұлттық нормативтік ережелерге сәйкес жалғау

қажет. Жалғауды жүзеге асырардан бұрын құрылғының өзіңіз пайдаланғыңыз келетін газ желісімен сыйысымды екеніне көз жеткізіңіз. Егер олай болмаса, “Газдың әр түрлеріне бейімдеу” тармағында көрсетілген нұсқауларды орындаңыз.

⚠ Газбен жабдықтау көзіне жалғағаннан кейін сабын судың көмегімен газдың жылыстап ақпайтынын тексеріңіз. Оттықтарды жағыңыз да, оттың орнықты жанатынын тексеру үшін тетіктерді ең үлкен 1\* қалпынан ең кіші 2\* қалпына бұраңыз.

⚠ Газ желісіне немесе газ цилиндріне жалғауды резеңкеден немесе болаттан жасалған иілгіш құбыршектің көмегімен, қолданыстағы ұлттық заңнамаға сәйкес жүзеге асыруға болады.

### **ЭЛЕКТРИКАЛЫҚ ЕСКЕРТУЛЕР**

⚠ **МАҢЫЗДЫ:** Тоқ пен кернеуді тұтынылуы туралы ақпарат ақпараттық тақтайшада беріледі.

⚠ Пештің алдыңғы шетіндегі деректер тақтасы (есік ашылған кезде көрінеді).

⚠ Құрылғының ашасына қол жеткізу мүмкін болған жағдайда, розеткадан суыру арқылы немесе электр сымдар жүйесі ережесімен бойынша ол розеткадан қажет.

⚠ Қуат сымы құрылғының корпусына, электр желісіне қосылған соң, құрылғыны жалғауға жететіндей ұзын болуы қажет. Қуат көзі кабелін тартпаңыз.

⚠ Ұзартқыштарды, бірнеше розетканы немесе адаптерлерді пайдаланбаңыз. Ч. Электр құрамдастары орнатудан кейін пайдаланушы қатынаса алатындай болуы қажет. Аяғыңыз су болса немесе жалаң аяқ болсаңыз, құрылғыны пайдалануға болмайды. Құрылғының қуат сымы немесе ашасы бүлінген болса, дұрыс жұмыс істемесе немесе бұзылған немесе құлаған болса, оны пайдаланбаңыз.

⚠ Егер ұзартқыш зақымдалса, қауіпке жол бермеу үшін оны өндіруші, оның қызмет көрсету делдалы немесе сол сияқты білімді тұлғалары соған ұқсас ұзартқышпен алмастыруы тиіс - электр тоғының соғу қаупі.

⚠ Қуат сымын ауыстыру қажет болса, уәкілетті қызмет көрсету орталығына хабарласыңыз.

⚠ **ЕСКЕРТУ:** Тоқ соғу қаупінің алдын алу үшін шамды ауыстырмас бұрын құрылғыны міндетті түрде қуат көзінен ажыратыңыз.

### **ТАЗАЛАУ ЖӘНЕ КҮТІМ ЖАСАУ**

⚠ **ЕСКЕРТУ:** Тазалау немесе техникалық қызмет көрсету жұмыстарын жүргізерден бұрын құрылғының өшіріліп, қуат көзінен ажыратылғанына көз жеткізіңіз - электр тоғымен зақымдану қаупі бар; бумен тазалау жабдығын ешқашан пайдаланбаңыз - электр тоғымен зақымдану қаупі бар.

⚠ Есіктің шынысын тазалау үшін қырғыш губкаларды немесе металл қырғыштарды пайдаланбаңыз, себебі олар шынының бетін сызып, оның шытынауына себеп болуы мүмкін.

⚠ Түрпілі немесе жеміргіш өнімдерді, хлор негізіндегі тазартқыш құралдарды немесе таба қырғыштарды пайдаланбаңыз.

⚠ Кез келген техникалық қызмет көрсету немесе тазалаудан бұрын құрылғының суығанына көз жеткізіңіз. - күйіп алу қатері бар.

⚠ ЕСКЕРТУ: Шамын алмастырар алдында құрылғыны өшіріңіз - электр тоғымен зақымдану қаупі бар.

⚠ Электрлік оталдыру құралын бұзып алмас үшін, оттықтар өздерінің ұясында тұрмаған кезде оны пайдаланбаңыз.

Тазалау және қызмет көрсету үшін, қорғаныс қолғаптарын киіңіз.

### **ОРАМ МАТЕРИАЛДАРЫН ТАСТАУ**

Орам материалы 100% қайта өңделеді және ол қайта өңдеу таңбасымен белгіленген . Орамның әр түрлі бөліктері қоқысты тастауға рұқсат беретін жергілікті орган ережелеріне толығымен сәйкес және жауапкершілікпен өткізілуі қажет.

### **ПАЙДАЛАНЫЛЫП БОЛҒАН ТҰРМЫСТЫҚ ҚҰРЫЛҒЫЛАРДЫ ҚОҚЫСҚА ТАСТАУ**

Бұл құрылғы қайта өңделмелі немесе қайта қолданбалы материалдардан жасалған. Оны жергілікті қалдықты тастау ережелеріне сәйкес қоқысқа тастаңыз. Тұрмыстық электр құрылғыларын қолдану, қалпына келтіру және қайта пайдалануға тапсыру бойынша қосымша ақпарат алу үшін құзыретті жергілікті билік органына, тұрмыстық қалдықтарды жинау қызметіне немесе құрылғы сатып алынған дүкенге хабарласыңыз. Бұл құрал электрлік және электрондық жабдықты қоқысқа тастау (WEEE) бойынша 2012/19/EU Еуропалық директивасына сай белгіленген. Бұл өнімнен дұрыс арылу арқылы қоршаған ортаға және адамдардың денсаулығына теріс әсердің салдарының алдын алуға көмектесесіз. Құрылғыдағы немесе онымен берілген құжаттамадағы  белгісі бұл құрылғының үй қоқыстарымен бірге тасталмай, электрондық және электрлік құрылғыларды қоқысқа тастау ережесіне сай арнайы жинау орнына өткізу керектігін көрсетеді.

### **ҚУАТ ҮНЕМДЕУ ТУРАЛЫ КЕҢЕСТЕР**

Пісіру кестесінде немесе рецептте көрсетілген жағдайда ғана пешті алдын ала қыздырыңыз. Тек қара лак немесе эмаль жағылған пісіру қалыптарын пайдаланыңыз, себебі олар қызуды жақсырақ сіңіреді.

Қуат пен уақытты үнемдеу үшін қысыммен пісіру ыдысын пайдаланыңыз.

### **СӘЙКЕСТІЛІК ДЕКЛАРАЦИЯСЫ**

Бұл құрылғы EN 60350-1 Еуропалық стандартына сәйкес, 66/2014 Еуропалық ереженің экодизайн талаптарына сәйкес келеді.

Бұл құрылғы EN 60350-2 Еуропалық стандартына сәйкес, №66/2014 Еуропалық ереженің экодизайн талаптарына сәйкес келеді.

Бұл құрылғы EN 30-2-1 Еуропалық стандартына сәйкес, №66/2014 Еуропалық ереженің экодизайн талаптарына сәйкес келеді.

Бұл құрылғы EN 15181 Еуропалық стандартына сәйкес, 65/2014 Еуропалық ереженің экодизайн талаптарына сәйкес келеді.

# GHID DE REFERINȚĂ PENTRU UTILIZARE ZILNICĂ

**!** Înainte de a utiliza aparatul, citiți cu atenție Ghidul privind sănătatea și siguranța.

## DESCRIEREA PRODUSULUI

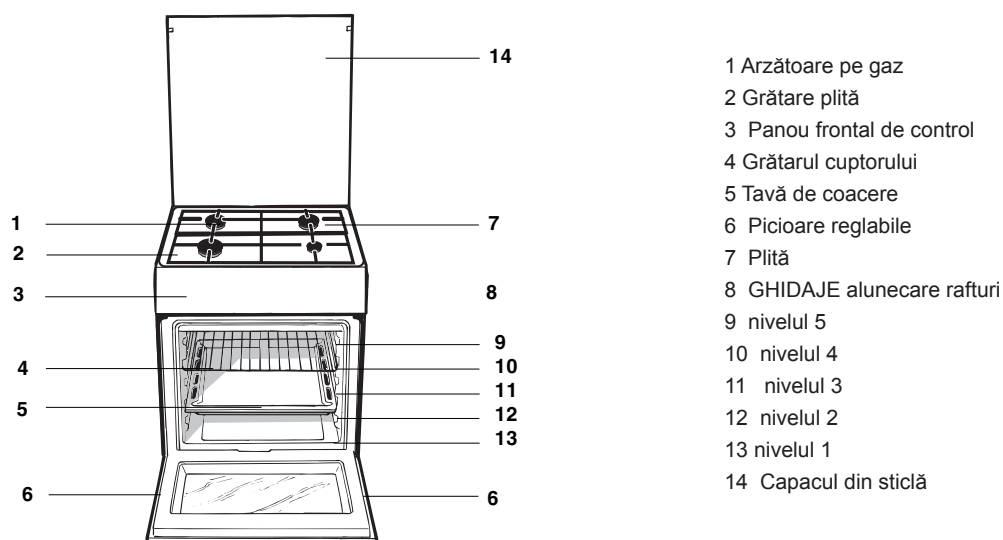

## PANOUL DE COMANDĂ

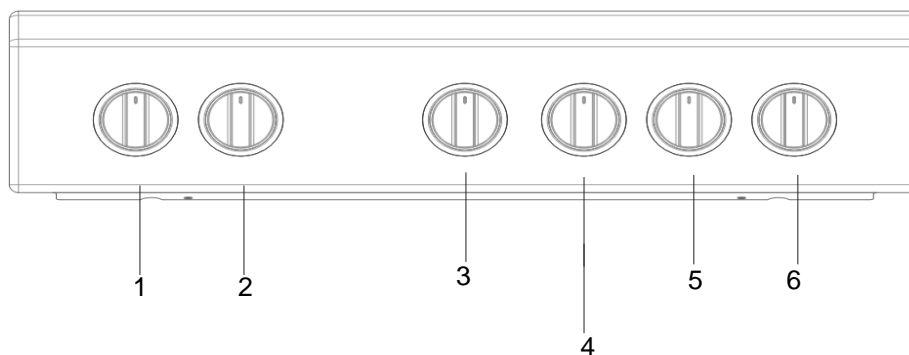

1. Butoane comandi ochiuri aragaz
2. Butoane comandi ochiuri aragaz
3. Buton TERMOSTAT

4. Buton cronometru
5. Butoane comandi ochiuri aragaz
6. Butoane comandi ochiuri aragaz

# RO

## Sfaturi de instalare

### Adaptarea la diferite tipuri de gaz

Aragazul poate fi adaptat și la alte tipuri de gaz, în afara celui pentru care a fost predispus (indicat pe eticheta de pe capac).

#### Adaptarea blatului de lucru

Înlocuirea duzelor arzătoarelor:

1. înlăturați grătarul și extrageți arzătoarele din sediul lor;
2. deșurubați duzele, folosind o cheie tubulară de 7 mm (vezi figura), și înlocuiți-le cu cele adecvate pentru noul tip de gaz (vezi tabelul cu "Caracteristicile arzătoarelor și duzelor");
3. montați la loc toate componentele efectuând aceleași operații ca la demontare, dar în sens invers.

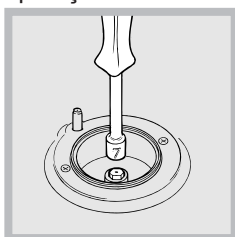

Reglarea arzătoarelor aragazului la minim:

1. rotiți bușonul la minim;
2. scoateți bușonul și rotiți șurubul de reglare (din interiorul sau de lângă tija centrală) până când obțineți o flacără mică,

constantă;

În cazul unui gaz lichefiat, șurubul de reglare trebuie să fie înșurubat complet.

3. verificați apoi ca, rotind rapid bușonul aragazului, de la maxim la minim, să nu se stingă ochiul.

Arzătoarele blatului nu au nevoie de reglarea aerului primar.



După instalarea cablului de alimentare, fixați capacul metalic cu trei șuruburi.

### Reglarea arzătoarelor cuptorului la minim:

1. aprindeți arzătorul (vezi Pornire și utilizare);
  2. rotiți bușonul la minim (MIN) după ce ați lăsat arzătorul să funcționeze cam 10 minute la maxim (MAX);
  3. scoateți bușonul;
  4. rotiți șurubul de reglare de lângă tija termostatului (vezi figurile) până când obțineți o flacără mică, constantă;
- În cazul unui gaz lichefiat, șurubul de reglare trebuie să fie înșurubat complet;
5. verificați dacă, rotind repede bușonul de la MAX la MIN sau dacă închideți și deschideți repede ușa cuptorului, flacăra rămâne aprinsă.

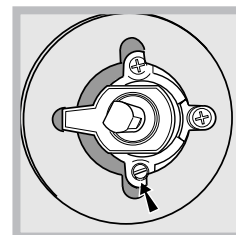
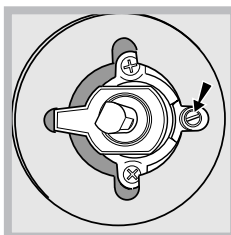

### Adaptarea cuptorului

Înlocuirea duzei arzătorului din cuptor:

1. scoateți sertarul pentru încălzit alimente
2. scoateți protecția glisantă "A" (vezi figura);

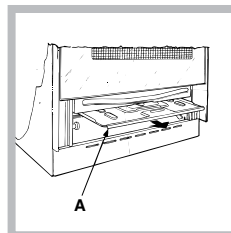

3. extrageți arzătorul cuptorului după ce ați scos șurubul V (vezi figura);  
Operația va fi facilitată dacă demontați ușa cuptorului.

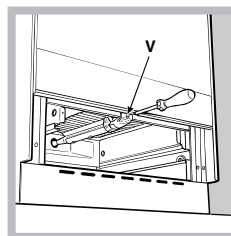

4. deșurubați duza arzătorului folosind o cheie tubulară pentru duze (vezi figura) sau o cheie tubulară de 7 mm și înlocuiți-o cu cea adecvată, în funcție de tipul de gaz (vezi tabelul cu Caracteristicile arzătoarelor și duzelor).

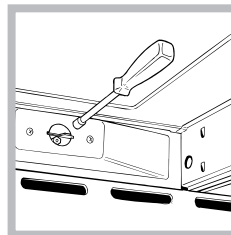



## Tabelul cu caracteristicile arzătoarelor și duzelor

Tabelul 1

Arzător	Diametru (mm)	Putere termică kW (p.c.s.*)		Gaz lichefiat				Gaz natural	
		Nominală	Redusă	By Pass 1/100 (mm)	duză 1/100 (mm)	debit* g/h		duză 1/100 (mm)	debit* l/h
						***	**		
Rapid (mare) (R)	100	3.00	0.7	41	87	218	214	128	286
Semirapid (mediu) (S)	75	1.90	0.4	30	70	138	136	104	181
Auxiliar (mic) (A)	51	1.00	0.4	30	52	73	71	76	95
Cuptor	-	2.80	1.0	46	80	204	200	119	267
Presiuni de alimentare	Nominală (mbar)					28-30	37	20	
	Minimă (mbar)					20	25	17	
	Maximă (mbar)					35	45	25	

\* La 15°C 1013 mbar-gaz uscat \*\*\*

Butan P.C.S. = 49,47 MJ/Kg

\*\* Propan P.C.S. = 50,37 MJ/Kg

Gaze naturale P.C.S. = 37,78 MJ/Kg

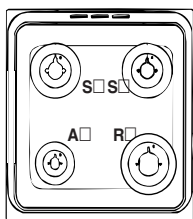

DATE TEHNICE	
<b>Tensiunea și frecvența de alimentare</b>	a se vedea plăcuța de caracteristici
<b>Arzătoare</b>	se pot adapta la toate tipurile de gaz indicate pe plăcuța cu caracteristici, lipită pe partea internă a ușii rabatabile sau, după deschiderea sertarului de sub cuptor, pe peretele interior din stânga.



Plăcuța cu caracteristici este pe partea internă a ușii rabatabile sau, după deschiderea sertarului de sub cuptor, pe peretele interior din stânga, sau pe partea din spate a aparatului

## Utilizarea aragazului

### Aprinderea arzătoarelor

Fiecare bușon al aragazului are, în dreptul său, schița arzătoarelor; ARZĂTORUL comandat de bușon este reprezentat cu un cerc evidențiat.

Pentru a aprinde un arzător al aragazului:

1. apropiați de arzător o flacără sau o brichetă de aragaz;
2. apăsați și, în același timp, rotiți bușonul arzătorului în sens contrar acelor de ceasornic, până în poziția maxim .
3. reglați intensitatea flăcării, după dorință, rotind în sens contrar acelor de ceasornic bușonul ARZĂTORULUI: la minim , la maxim  sau într-o poziție intermediară.

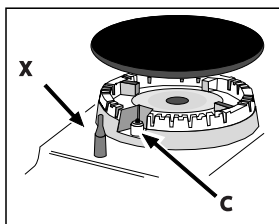

Dacă aparatul este dotat cu un dispozitiv electronic de aprindere\* (C), apăsați mai întâi butonul de aprindere, indicat cu simbolul , apoi apăsați și rotiți bușonul ARZĂTORULUI în sens

contrar acelor de ceasornic,

până când reperul ajunge în dreptul poziției maxim; așteptați aprinderea flăcării.

Anumite modele sunt dotate cu un dispozitiv de aprindere integrat în bușon; în acest caz, veți observa numai dispozitivul de aprindere electronic\* (vezi figura) dar nu și butonul de aprindere. Este suficient să apăsați și, în același timp, să rotiți bușonul ARZĂTORULUI în sens contrar acelor de ceasornic, până în poziția maxim și să așteptați aprinderea flăcării. În momentul în care lăsați bușonul, se poate întâmpla ca flacăra să se stingă. În acest caz, repetați operațiile, ținând bușonul apăsat mai mult timp.

Dacă flacăra se stinge accidental, opriți arzătorul și așteptați minim 1 minut înainte să încercați din nou.

Dacă aparatul este dotat cu un dispozitiv de siguranță\*(X) împotriva scăpării de gaz, țineți apăsat bușonul ARZĂTORULUI timp de 2-3- secunde, pentru a menține flacăra aprinsă și a activa dispozitivul.

Pentru a stinge arzătorul, rotiți bușonul până în poziția de oprire .

### Ajustare flacără conform cu nivelurile

Intensitatea flăcării arzătorului poate fi ajustat cu cursorului potrivit 6 nivele de putere, de la maxim la minim cu 4 poziții intermediare:



un clic va indica trecerea de la un nivel la altul, atunci când rotirea butonului sistemul garantează o ajustare mai precis, permite pentru a reproduce intensitatea flăcării și pentru a identifica ușurință nivelul preferat pentru diferite gătit operațiuni.

## Sfaturi practice pentru utilizarea

Pentru a obține un randament maxim al arzătoarelor, precum și a economisi gazul, utilizați numai recipiente cu fundul plat, acoperite cu capac, de dimensiuni proporționale cu ale arzătoarelor:

Arzător	Ø Diametru recipienti (cm)
Rapid (R)	24-26
Semi-rapid (S)	16-20
Auxiliar (A)	10-14

Pentru a identifica tipul arzătorului faceți referire la desenele din paragraful „Caracteristicile arzătoarelor și duzelor”.

## Utilizarea cuptorului

La prima aprindere, vă recomandăm să lăsați cuptorul să funcționeze în gol timp de aproximativ 1 oră, cu termostatul la maxim și ușa închisă. Stingeți apoi cuptorul, deschideți ușa și aerisiți camera. Mirosul care se degajă este datorat evaporării substanțelor utilizate pentru a proteja cuptorul.

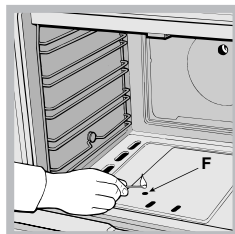

Nu așezați niciodată obiecte pe fundul cuptorului, pentru ca riscati să deteriorați smaltul. Utilizați primul nivel al cuptorului numai când folosiți rotisorul.

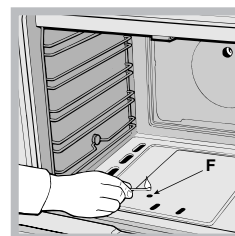

### Aprinderea cuptorului

Pentru a aprinde arzătorul cuptorului, apropiați de orificiul F (vezi figura) o flacără sau o brichetă și, în același timp, apăsați și rotiți în sens antiorar bușonul CUPTORULUI până la poziția MAX. .



Temperaturile sunt indicate pe panoul de control și variază de la MIN  la MAX .



Dacă, după 15 secunde, arzătorul nu se aprinde, lăsați bușonul, deschideți ușa cuptorului și așteptați cel puțin 1 minut înainte de a încerca din nou să-l aprindeți.

Cuptorul este dotat cu un dispozitiv de siguranță; de aceea este necesar să țineți apăsat bușonul CUPTORULUI timp de 6 secunde circa.

Dacă flacăra se stinge accidental, opriți arzătorul și așteptați minim 1 minut înainte să încercați din nou.

### Timer\*

Pentru a pune în funcțiune Timerul (Cronometrul) procedați astfel:

1. rotiți bușonul Timer în sens orar ; executați o rotație aproape completă pentru a încărca soneria;
2. rotiți bușonul TIMER în sens contrar acelor de ceasornic  pentru a regla timpul dorit.

### Reglarea temperaturii

Pentru a obține temperatura ideală coacerii alimentelor, rotiți bușonul CUPTORULUI în sens contrar acelor de ceasornic. Temperaturile sunt indicate pe panoul de control și variază de la MIN (140°C) la MAX (250°C). După obținerea temperaturii dorite, cuptorul o va menține constantă, grație termostatului.

Efectuați coacerea la grătar cu ușa cuptorului închisă, pentru a obține rezultate superioare și o economie sensibilă de energie electrică (circa 10%).

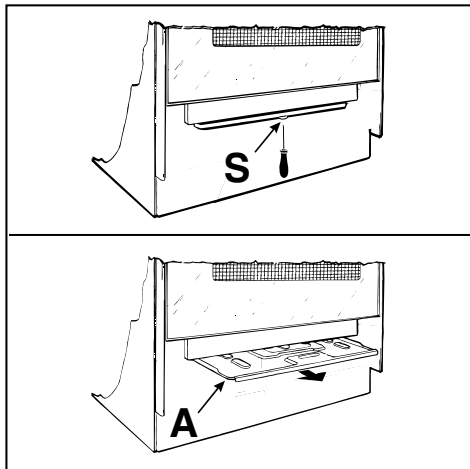

Pentru a scoate tabla de protecție „A” din aluminiu, deșurubați șurubul „S”. La încheierea operației, puneți la loc tabla de protecție și fixați-o cu șurubul „S”. Înainte de a utiliza cuptorul, verificați dacă tava de protecție „A” este fixată în poziția corectă

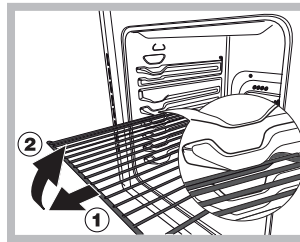

**ATENȚIE!**Cuptorul este prevăzut cu un sistem de oprire a grătarelor care permite extragerea acestora fără ca ele să iasă din cuptor(1).

Pentru a extrage complet grătarele este suficient, astfel cum se arată în

desen, să le ridicați, prinzându-le din partea din față și să le trageți (2).

### Sertarul inferior

Sub cuptor este un sertar care poate fi utilizat pentru a păstra accesoriile sau vasele de bucătărie.

Suprafețele interne ale sertarului (dacă este prezent) se pot încălzi.

Nu depozitați materiale inflamabile în sertarul de sub cuptor.

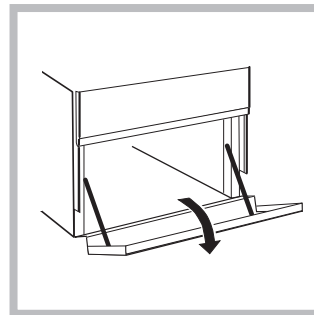

## Tabelul cu recomandări pt coacerea în cuptor

Alimente	Greutate (Kg)	Poziția rafturilor	Preîncălzire (minute)	Temperatură recomandată (°C)	Durata ciclului (minute)
<b>Paste făinoase</b>					
Lasagne (Foi de aluat dispuse în straturi, umplute)	2.5	3	10	200-210	75-85
Cannelloni (macaroane groase umplute)	2.5	3	10	200	50-60
Paste gratinate	2.5	3	10	200	50-60
<b>Carne</b>					
Vițel	1.7	3	10	200-210	95-100
Pui	1.5	3	10	210-220	90-100
Rață	1.8	3	10	200	100-110
Iepure	2	3	10	200	70-80
Porc	2.1	3	10	200	70-80
Miel	1.8	3	10	200	100-105
<b>Pește</b>					
Scrumbie	1.1	3	10	180-200	45-50
Dentex dentex	1.5	3	10	180-200	45-55
Păstrăv în folie de aluminiu	1	3	10	180-200	45-50
<b>Pizza</b>					
Napoletana	1	4	15	210-220	20-25
<b>Tort</b>					
Biscuiți	0.5	4	15	180	25-35
Tarte	1.1	4	15	180	40-45
Tarte sărate	1	4	15	180	50-55
Dulciuri din aluat dospit	1	4	15	170	40-45
<b>Gril</b>					
Cotlete de vițel	1	4	5	-	15-20
Costițe	1.5	4	5	-	20
Hamburger	1	3	5	-	20-30
Scrumbie	1	4	5	-	15-20
Toast	4 шт.	4	5	-	4-5

# Întreținere și curățare

## Economisirea energiei și protecția mediului înconjurător

- Oricând este posibil, evitați pre-încălzirea cuptorului și încercați să îl umpleți de fiecare dată. Deschideți ușa cuptorului cât de rar este posibil deoarece se pierde căldură la fiecare deschidere. Pentru a salva o cantitate substanțială de energie, opriți cuptorul la 5-10 minute înainte de finalizarea timpului de gătit planificat și folosiți căldura generată în continuare de cuptor.
- Păstrați garniturile curate și îngrijite pentru a preveni pierderea de energie din zona ușii.
- Dacă aveți un contract pentru electricitate cu tarif per timp, opțiunea de „temporizare pentru gătit” vă va ajuta să reduceți costurile alegând să utilizați echipamentul în intervale de timp mai ieftine.

## Decuplarea electrică

Înainte de orice operație, debransați aparatul de la rețeaua de alimentare cu curent electric.

## Controlați garniturile cuptorului.

Controlați periodic garnitura din jurul ușii cuptorului. Dacă este deteriorată, apelați la cel mai apropiat Centru de Asistență Autorizat. Se recomandă să nu folosiți cuptorul până la înlocuirea garniturii.

## Întreținerea robinetelor de gaz

Cu timpul, se poate întâmpla ca bușoanele să se blocheze sau să se rotească mai greu; în acest caz, este necesar să le înlocuiți.

**Această operație trebuie să fie executată numai de un instalator autorizat de fabricant.**

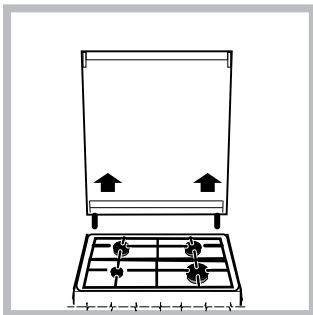

capacul și ridicați-l (vezi figura).

! Evitați să închideți capacul aragazului când arzătoarele sunt calde sau aprinse.

### Capacul

Modelele dotate cu capac din sticlă se vor spăla cu apă caldă. Evitați substanțele abrazive. Puteți demonta capacul pentru a facilita operațiile de curățare, mai ales în spatele aragazului: pentru aceasta, deschideți

## Asistență

### Comunicați:

- modelul aparatului (Mod.);
- numărul de serie (S/N).

Aceste informații se găsesc pe tablăta cu caracteristici lipită pe aparat și/sau pe ambalaj.

Pentru asistență, sunați la numărul indicat pe certificatul de garanție furnizat împreună cu produsul sau urmați instrucțiunile de pe site-ul nostru web. Fiți pregătiți să oferiți:

- O scurtă descriere a problemei
- Tipul și modelul exact al produsului dumneavoastră
- Codul pentru solicitare asistență (numărul care apare în urma cuvântului SERVICE de pe plăcuța cu date de identificare ATAȘATĂ de produs, care poate fi găsită pe marginea interioară din stânga, atunci când ușa cuptorului este deschisă)
- adresa dv. completă
- Un număr de telefon pentru contact

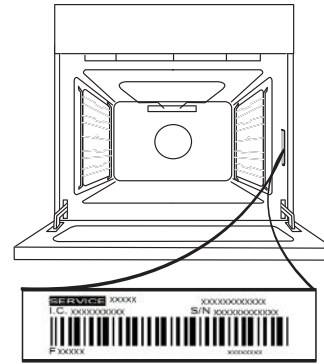

Vă rugăm să rețineți: Dacă sunt necesare reparații, contactați un centru de service autorizat care utilizează piese de schimb originale și efectuează reparațiile în mod corespunzător.

Vă rugăm să consultați certificatul de garanție inclus pentru mai multe informații privind garanția.

## DEMONTAREA ȘI REMONTAREA UȘII

**1.** Pentru a demonta ușa, deschideți-o complet și coborâți dispozitivele de oprire până când se află în poziția de deblocare.

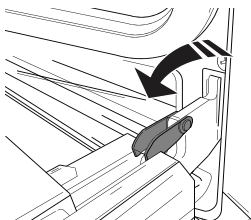

**2.** Închideți ușa cât de mult posibil. Apucați bine ușa cu ambele mâini – nu o țineți de mâner. Demontați pur și simplu ușa, continuând să o închideți și trăgând-o în sus (a) în același timp, până când se eliberează din locașul (b).

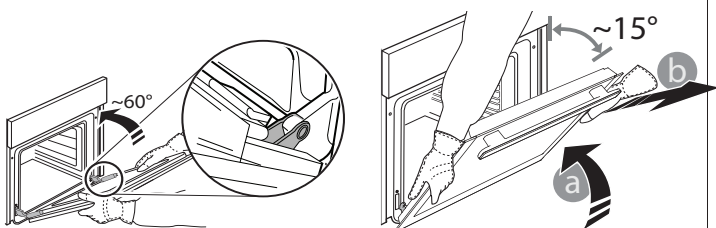

Lăsați ușa deoparte, sprijinită pe o suprafață moale.

**3.** Remontați ușa deplasând-o spre cuptor, aliniind cuplajele balamalelor cu locașurile și fixând partea superioară în locaș.

**4.** Coborâți ușa și apoi deschideți-o complet. Coborâți dispozitivele de oprire în poziția inițială: Asigurați-vă că le-ați coborât complet.

**5.** Încercați să închideți ușa și asigurați-vă că se aliniază cu panoul de comandă. În caz contrar, repetați etapele de mai sus.

## CLIC PENTRU A CURĂȚA - CURĂȚAREA GEAMULUI DIN STICLĂ

**1.** După demontarea ușii și sprijinirea acesteia, cu mânerul orientat în jos, pe o suprafață moale, apăsați simultan cele două cleme de fixare și demontați marginea superioară a ușii, trăgând-o spre dumneavoastră.

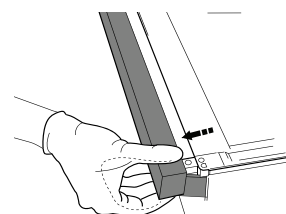
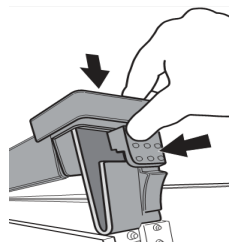

**2.** Ridicați și țineți ferm cu ambele mâini geamul interior, demontați-l și amplasați-l pe o suprafață moale înainte de a-l curăța.

**3.** La reasamblare ușa interioară sticlă se introduce geamul corect, astfel încât text scris pe panoul nu este inversat și poate fi ușor lizibile

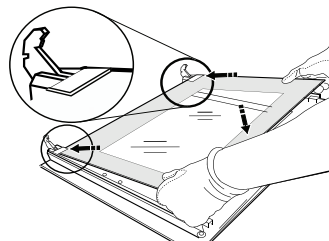

**4.** Montați la loc marginea superioară: Poziționarea corectă se realizează după ce se aude un clic. Asigurați-vă că garnitura este fixată sigur înainte de a remonta ușa.

# ЩОДЕННИЙ ДОВІДНИК ПОСІБНИК

**!** Уважно прочитайте інструкції з техніки безпеки, перш ніж використовувати цей виріб

## ОПИС ВИРОБУ

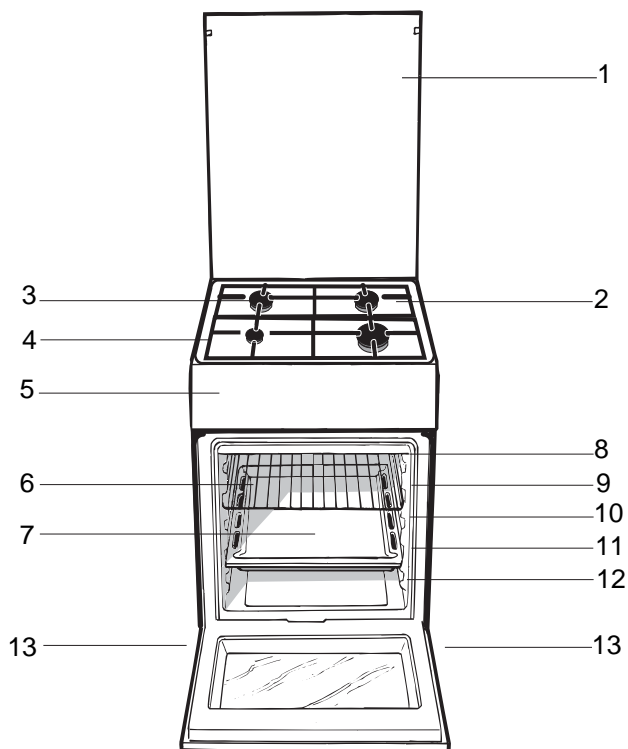

- 1. Скляна кришка
- 2. Поверхня для збирання збіглої рідини
- 3. Газовий пальник
- 4. Піддон на випадок переливань
- 5. Панель управління
- 6. Полка РЕШІТКИ
- 7. Полка ДЕКО  
НАПРАВЛЯЮЧІ для полиць
- 8. положення 5
- 9. положення 4
- 10. положення 3
- 11. положення 2
- 12. положення 1
- 13. Лапка для налаштування

## ПАНЕЛЬ КЕРУВАННЯ

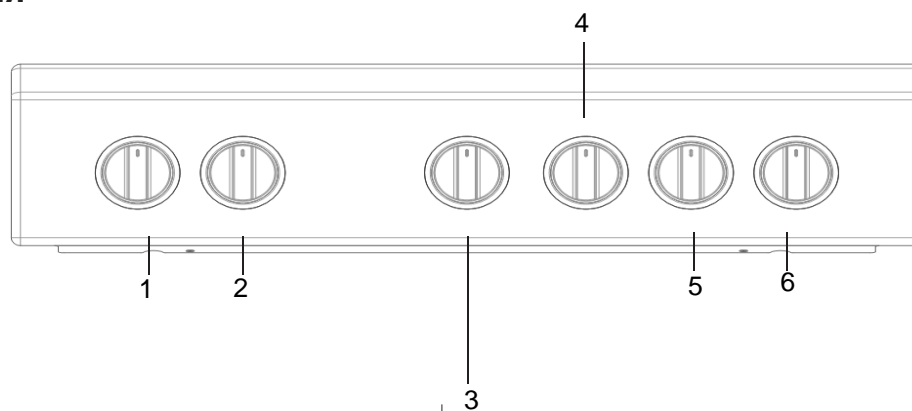

- 1. Автоматичне запалювання
- 2. Автоматичне запалювання
- 3. Ручка ДУХОВКА

- 4. Ручка ТАЙМЕРА
- 5. Автоматичне запалювання
- 6. Автоматичне запалювання

## Поради щодо встановлення

### Адаптація до різних типів газу

Є можливість налаштування плити під тип газу, відмінний від типу, на який вона була налаштована підприємством-виробником (вказаний на калібрувальній бирці на кришці).

#### Налаштування робочої поверхні

Заміна форсунок пальників поверхні:

1. Зніміть ґратки і пальники з їх посадочних місць;
2. Відгвинтіть форсунки, користуючись трубним ключем 7 мм (див. малюнок), і замініть їх форсунками, що відповідають новому типу газу (див. таблицю *Характеристики пальників і форсунок*);
3. Встановіть на місце всі компоненти, виконавши вказані вище операції у зворотній послідовності.

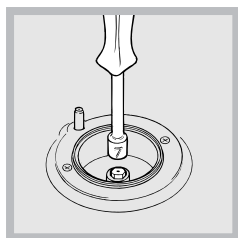

Налаштування мінімального рівня пальників поверхні:

1. встановіть кран у мінімальне положення;
2. зніміть рукоятку і

користуючись регулювальним гвинтом, що знаходиться на внутрішній частині або збоку на стрижні крана, добиіться маленького стабільного полум'я.



Після прокладання проводу електроживлення закрутіть металеву кришку трьома гвинтами.

У разі зріджених газів, регулювальний гвинт повинен бути вкручений до упору;

3. перевірте, щоб при швидкому обертанні крана з максимального в мінімальне положення, пальник не гаснув.

Пальники робочої поверхні не потребують регулювання первинного повітря.

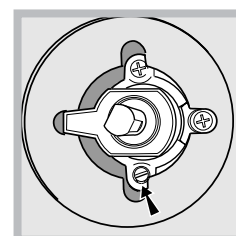
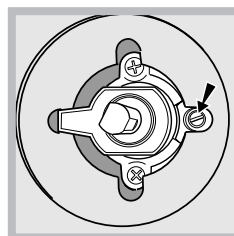

#### Налаштування духовки

Заміна форсунки пальника духовки:

1. витягніть коробку духовки;
2. витягніть висувний захист А (див. малюнок);

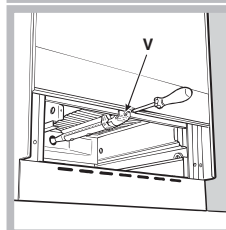
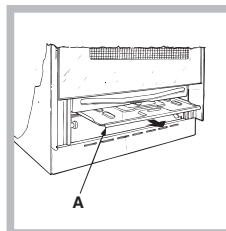

3. видаліть пальник духовки після того, як відкрутите гвинти V (див. малюнок); процедуру виконати легше, якщо зняти дверцята духовки.

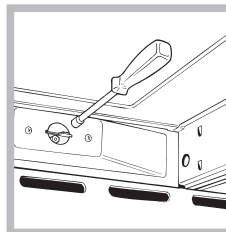

4. відгвинтіть форсунку пальника спеціальним трубним ключем для форсунок (див. малюнок) або трубним ключем 7 мм і замініть її форсункою, що відповідає новому типу газу (див. таблицю *Характеристики пальників і форсунок*).



## Таблиця характеристик пальників і форсунок

Пальник	Діаметр (мм)	Теплова ефективність кВт (р.с.с.*)		Зріджений газ				Природний газ			
		Номинальна	Зменшена	Канал 1/100 (мм)	Форсунка 1/100 (мм)	Пропускна здатність* г/год		Форсунка 1/100 (мм)	Пропускна здатність* л/год	Форсунка 1/100 (мм)	Пропускна здатність* л/год
						***	**				
Швидкий (великий) (R)	100	3.00	0.7	41	87	218	214	128	286	143	286
Напівшвидкий (Середній) (S)	75	1.90	0.4	30	70	138	136	104	181	118	181
Допоміжний (Маленький) (A)	51	1.00	0.4	30	52	73	71	76	95	80	95
Духовка	-	2.80	1.0	46	80	204	200	119	267	132	257
Тиск, що подається	Номинальний (мбар) Мінімальний (мбар) Максимальний (мбар)					28-30 20 35	37 25 45	20 17 25	13 6.5 18		

для 15°C 1013 мбар-сухий газ  
\* Пропан Р.С.С. = 50,37 МДж/кг  
.с.с.\* - найвища теплота згорання

\*\*\* Бутан Р.С.С. = 49,47 МДж/кг  
Природний газ Р.С.С. = 37,78 МДж/м³

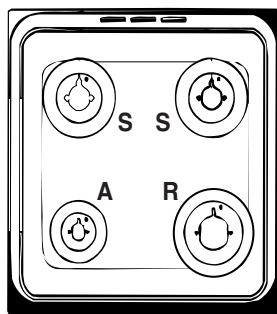

ТАБЛИЧКА З ТЕХНІЧНИМИ ДАНИМИ	
Пальники	налаштовуються на всі типи газу, вказані на табличці з даними, розташованій в середині виступу, або, коли відкривається духовка, на внутрішній лівій стінці.
Напруга та частота живлення	Див. на табличці з даними

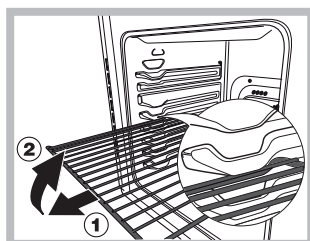

**УВАГА!** Духовка оснащена системою зупинення решіток, завдяки якій можна вийняти їх так, щоб вони не випадали з духовки(1). Щоб повністю вийняти решітки,

достатньо, як показано на малюнку, підняти їх, взятися спереду і витягнути (2).

пластину номінальний є розташованій в середині виступу, або, коли відкривається духовка, на внутрішній лівій стінці.

# Включення і використання

## Користування робочою поверхнею

### Включення пальників

У кожній рукоятці ПАЛЬНИК, що відноситься до неї, показаний у вигляді круга.

Щоб запалити палик робочої поверхні:

1. піднесіть до палика сірник або електрозапальничку;
2. натисніть і одночасно обертайте проти годинникової стрілки рукоятку ПАЛЬНИКА до позначки максимального полум'я ♠.
3. відрегулюйте силу бажаного полум'я, обертаючи проти годинникової стрілки рукоятку ПАЛЬНИКА: на мінімум ◐, на максимум ♠ або в проміжне положення.

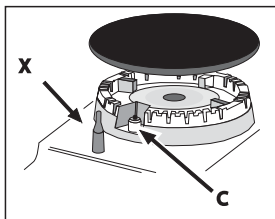

Якщо плита обладнана електророзпалюванням\* (С), спочатку натисніть на кнопку включення, відмічену символом ☆, потім натисніть до упору і одночасно обертайте проти

годинникової стрілки рукоятку ПАЛЬНИКА до позначки максимального полум'я, аж доки не з'явиться полум'я.

Деякі моделі обладнані системою електророзпалюванням, вбудованою в рукоятки, у цьому випадку є пристрій електророзпалюванням\* (див. малюнок), не має кнопки. Досить натиснути і одночасно повернути проти годинникової стрілки рукоятку ПАЛЬНИКА до позначки максимального полум'я, щоб запалити газ. Може трапитися так, що палик згасне у момент відпускання рукоятки. У цьому випадку повторіть операцію, утримуючи рукоятку натиснутою на протязі довшого часу.

У разі випадкового згасання полум'я, вимкніть палик і почекайте принаймні 1 хвилину, перш ніж повторно спробувати включення.

Якщо плита обладнана пристроєм безпеки\*(Х) за відсутності полум'я, утримуйте натиснутою рукоятку ПАЛЬНИКА близько 2-3 секунд, щоб підтримати горіння і активізувати плиту.

Щоб погасити палик обертайте рукоятку до упору ◐.

### Практичні поради з використання паликів

Для кращої продуктивності паликів і мінімального споживання газу необхідно використовувати посуд з плоским дном, накрити кришкою, і який відповідає за розміром палику:

Палик	∅ Діаметр місткостей (см)
Швидкий (R)	24 – 26
Напівшвидкий (S)	16 – 20
Допоміжний (A)	10 – 14

Щоб визначити тип палика, зверніться до малюнків у параграфі "Характеристики паликів і форсунок".

## Користування духовкою

При першому включенні запустіть духовку у холостому режимі не менше, ніж на одну годину з максимальним положенням термостата та з закритими дверцятами. Потім вимкніть, відкрийте дверцята духовки і провітрити приміщення. Запах, що з'явився, є результатом випаровування речовин, необхідних для захисту духовки.

### Включення духовки

Щоб включити палик духовки піднесіть до отвору F (див. малюнок) сірник або електрозапальничку, натисніть і одночасно обертайте проти годинникової стрілки рукоятку ДУХОВКА до положення МАКС ♠.

Значення температури показані на панелі управління і починаються з МІН ◐ до МАКС ♠.

Якщо протягом 15 секунд палик не загорівся,

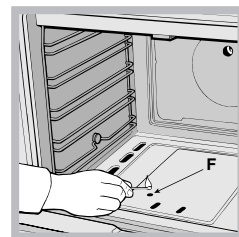

відпустіть рукоятку, відкрийте дверцята духовки і почекайте не менше 1 хвилини, перш ніж повторно спробувати включення.

Духовка обладнана пристроєм безпеки, для якого необхідно утримувати

натиснутою рукоятку ДУХОВКА приблизно 6 секунд.\*

У разі випадкового згасання полум'я, вимкніть палик і почекайте принаймні 1 хвилину, перш ніж повторно спробувати включення духовки.

### Індикаторна лампа ТЕРМОСТАТ

Її включення попереджає про те, що духовка виробляє тепло. Гасне, коли у внутрішній частині досягнуто вибрану температуру. При цьому індикаторна лампа спалахує і гасне у попереминому режимі, показуючи, що термостат працює і підтримує постійну температуру.

### Освітлення духовки

Спалахує при обертанні рукоятки ПРОГРАМИ до будь-якого положення, окрім "0" і залишається

включеним, поки включена духовка. При виборі  за допомогою рукоятки, освітлення включається без включення будь-якого нагрівального елемента.

## Нижній відсік

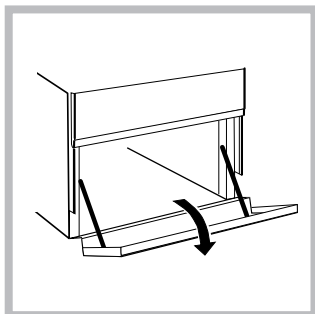

Під духовкою є відсік, який може використовуватися для зберігання речей або посуду. Щоб відкрити дверцята, поверніть їх донизу (див. малюнок).

Не кладіть горючі матеріали в нижній відсік.

Внутрішні поверхні лотка (при його наявності) можуть стати гарячими.

У моделях газових духовок є висувний захист А, для захисту нижнього відсіку від тепла, що йде від пальника (див. малюнок).

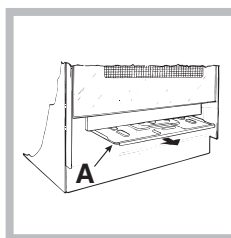

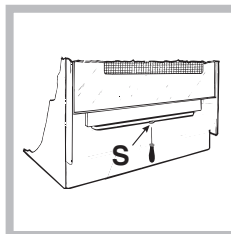

Щоб видалити висувний захист відгвинтіть гвинт S (див. малюнок). Для монтажу заблокуйте його за допомогою гвинта S.



До використання духовки перевірте, щоб висувний захист був правильно закріплений.

## Регулятор таймеру завершення готування

Деякі моделі оснащені пристроєм програмування кінця готування. Для використання таймеру необхідно завести звуковий сигнал, обертаючи регулятор майже на повний оберт проти годинникової стрілки ; потім повернутися назад у , задати бажаний час. Для цього слід сумістити значення бажаних хвилин з відміткою на панелі керування, по закінченні заданого часу пролунає звуковий сигнал і духовка автоматично вимкнеться.

**Увага:** щоб керувати духовкою у ручному режимі, виключаючи пристрій програмування закінчення готування, необхідно сумістити з відміткою на панелі керування символ .

## Таблиця приготування в духовці

Продукти для готування	Вага (кг)	Рівень, відрховуючи знизу	Температура (°C)	Час попереднього нагрівання (хвилини)	Час готування (хвилини)
<b>Паста (макаронні вироби)</b>					
Лазан'я	2.5	4	200-210	10	75-85
Каннеллоні	2.5	4	200	10	50-60
Запечена паста	2.5	4	200	10	50-60
<b>М'ясо</b>					
Телятина	1.5	3	200-210	10	95-100
Курка	1.5	3	210-220	10	90-100
Качка	1.8	3	200	10	100-110
Кріль	2.0	3	200	10	70-80
Свинина	2.1	3	200	10	70-80
Молода баранина	1.8	3	200	10	100-105
<b>Риба</b>					
Скумбрія	1.1	3	180-200	10	45-50
Зубатка	1.5	3	180-200	10	45-55
Форель у фольї	1.0	3	180-200	10	45-50
<b>Піцца</b>					
Неаполитанська	1.0	4	210-220	15	20-25
<b>Торти</b>					
Печиво	0.5	4	180	15	25-35
Пиріг	1.1	4	180	15	40-45
Несолодкі пиріги	1.0	4	180	15	50-55
Дріжджове тісто	1.0	4	170	15	40-45

**Прим.:** у таблиці наведено приблизний час готування, який може змінюватися відповідно до власного смаку. При готування на грилі деко має завжди займати 1-й рівень, відрховуючи знизу.

# Догляд і технічне обслуговування

## Відключіть електричне живлення

До початку всіх робіт ізолюйте прилад від мережі електричного живлення.

## Охорона і дбайливе відношення до довкілля

- Включення духовки в проміжку з пізнього післяобіднього часу до раннього ранку дозволить зменшити навантаження на підприємства виробники електроенергії.
- Підтримуйте в робочому стані і миєте ущільнювачі так, щоб вони добре прилягали до дверцят і не дозволяли б виникати втратам тепла.

## Контроль ущільнень духовки

Регулярно перевіряйте стан ущільнення навколо дверцят духовки. У разі його пошкодження, зверніться в найближчий авторизований Сервісний центр. Не рекомендується використовувати духовку до завершення ремонту.

## Технічне обслуговування газових кранів

З часом може трапитися так, що кран буде заблокованим або його буде важко обертати, тому буде необхідно подумати про заміну самого крана.

**Ця операція має виконуватися фахівцем, уповноваженим виробником.**

## Допомога

### Повідомте:

- модель плити (модель)
- серійний номер (S/N)

Дана інформація міститься на табличці з характеристиками, прикріпленій до плити і / або на упаковці.

## Кришка

У моделях зі скляною кришкою очищення

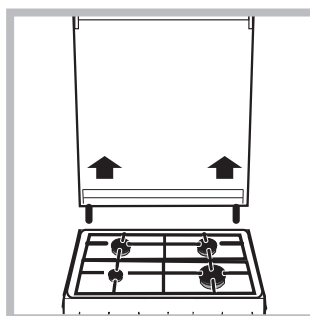

здійснюється за допомогою теплої води. Уникайте абразиві. Можна зняти кришку для полегшення очищення позаду робочої поверхні: повністю відкрити її і потягнути наверх (див. малюнок).

Уникати закривання кришки, коли пальники включені або ще гарячі.

Щоб отримати допомогу, зателефонуйте за номером, зазначеним у гарантійному талоні, що додається до виробу, або виконайте інструкції, наведені на веб-сайті. Будьте готові надати такі відомості:

- Короткий опис несправності
- Точну назва моделі виробу
- Допоміжний код (число після слова «SERVICE» на паспортній табличці, ПРИКРІПЛЕНІЙ до виробу, цей код також можна побачити з лівого внутрішнього краю, коли дверцята шафи відчинено)
- ваша повна адреса;
- контактний телефонний номер

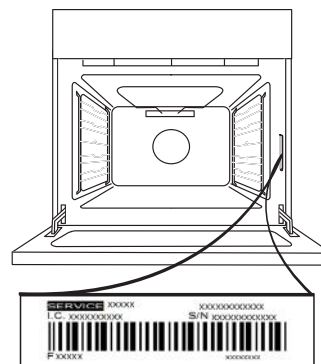

Увага! Якщо потрібен ремонт, зверніться до авторизованого центру обслуговування, який гарантує використання фірмових запасних частин та правильне виконання ремонту.

Додаткову інформацію щодо гарантії наведено в гарантійному талоні, що додається.

## ЗНІМАННЯ ТА ВСТАНОВЛЕННЯ ДВЕРЦЯТ

**1.** Щоб зняти дверцята, повністю відчиніть їх і опустіть засувки, поки вони не будуть у положенні розблокування.

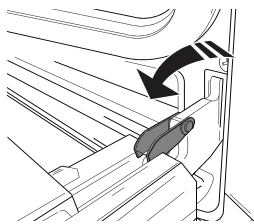

**2.** Зачиніть дверцята до упору.

Міцно візьміться за дверцята обома руками, не тримайте їх за ручку.

Щоб зняти дверцята, зачиняйте і водночас тягніть їх угору (а), поки вони не вивільняться із опорних місць.

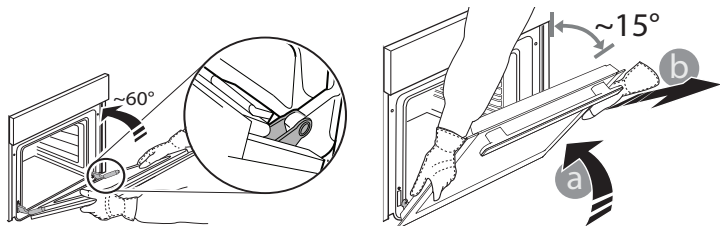

Покладіть зняті дверцята на м'яку поверхню.

**3.** Щоб установити дверцята на місце, піднесіть їх до духової шафи, вирівняйте гачки петель із їхніми гніздами та закріпіть верхню частину в її гнізді.

**4.** Опустіть дверцята, а потім повністю відчиніть їх. Опустіть засувки в початкове положення. Переконайтеся, що вони повністю опущені.

**5.** Спробуйте зачинити дверцята й перевірте, чи перебувають вони на одній лінії з панеллю керування. Якщо це не так, знову виконайте описані вище кроки.

## НАТИСНІТЬ ЩОБ ОЧИСТИТИ – ОЧИЩЕННЯ СКЛА

**1.** Коли знімете дверцята і покладете їх на м'яку поверхню ручкою донизу, одночасно натисніть два фіксатора і зніміть верхню кромку дверцят, потягнувши їх на себе.

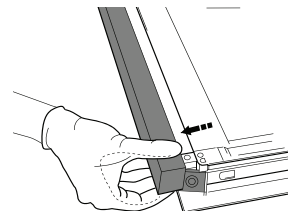
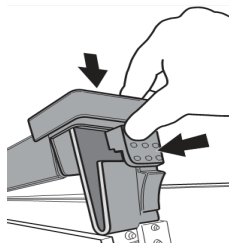

**2.** Підніміть і міцно утримуйте внутрішнє скло обома руками, для очищення зніміть і покладіть його на м'яку поверхню.

**3.** При встановленні внутрішнього

скла у дверцята слідкуйте за тим, щоб попереджувальний надпис на панелі був повернутий назовні та легко читався.

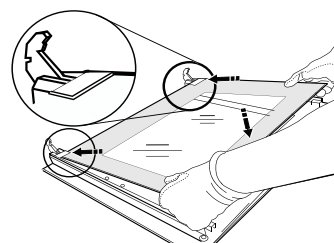

**4.** Встановіть на місце верхню кромку: Клацання свідчить про правильне установлення. Перш ніж встановити дверцята, переконайтеся у надійності ущільнення.

# MINDENNAPI HASZNÁLATI ÚTMUTATÓ

**!** A készülék használata előtt gondosan olvassa el az Egészségvédelmi és biztonsági útmutatót.

## TERMÉKLEÍRÁS

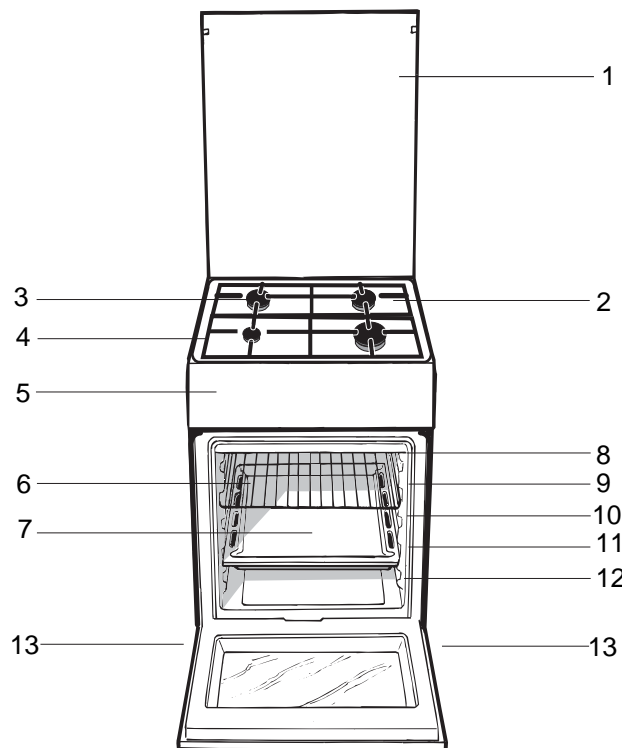

1. Ha felmelegedik
  2. Zsírelfogó borítólapp
  3. Gáz égő
  4. Edénytartó rács
  5. Kapcsoló tábla
  6. Sütő rács
  7. Serpenyő vagy sütőtepsi
- TÁLCASÍNEK

8. helyzet 5
9. helyzet 4
10. helyzet 3
11. helyzet 2
12. helyzet 1
13. Állítható lábacska vagy láb

## KEZELŐPANEL

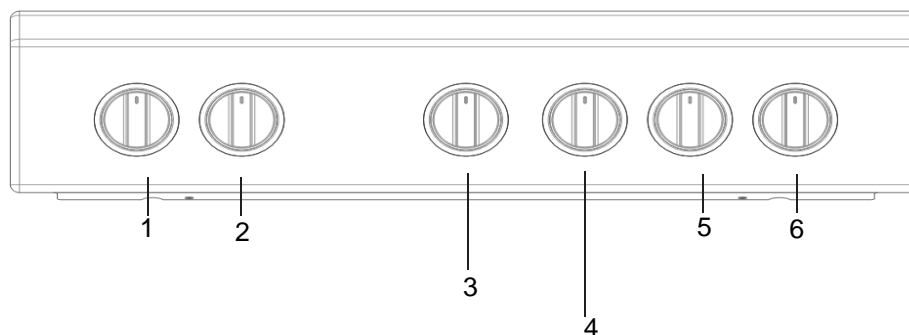

1. Gázégő gyújtási
2. Gázégő gyújtási
3. Hőmérséklet szabályzó gomb-Termosztát

4. Időmérő gomb
5. Gázégő gyújtási
6. Gázégő gyújtási

# Beszereelési javaslatok

## Átállítás más gáztípusra

A készülék átállítható az eredetileg beállítottól – a tuzhely tetején található gázkalibrálási címkén jelzett gáztól – eltérő gáztípusra is.

### A fozolap átállítása

A fozolapon található gázégők fűvókáinak cseréje:

1. Vegye le a rácsokat, és csavarozza ki helyükrol a gázégőket.
2. 7 mm-es csokulcs segítségével csavarozza ki a fűvókákat (lásd ábra), és cserélje le őket az új gáztípushoz való fűvókákra (lásd gázégők és a fűvókák jellemző adatai).
3. Helyezze vissza a helyére az összes elemet a fentiekben leírt műveletek fordított sorrendjében.

A fozolapon található gázégők takarékfokozatának beállítása:

1. Csavarja a gázégo szabályozó csapját minimumra.
2. Húzza le a tekerogombot, és csavarja a tekerogomb tengelyében vagy amellet elhelyezett szabályozócsavart addig, míg szabályos kis lángot nem kap.

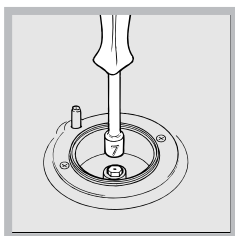

Abban az esetben, ha a készüléket cseppfolyósított gázzal működteti, a szabályozócsavarnak – amennyire csak lehetséges – zárt helyzetben kell lennie.:  
3. A gázégo bekapcsolt állapotában gyorsan forgassa a



A tápkábel beszerelése után három csavarral csavarozza össze a fémfedelet.

tekerogombot többször a minimumról a maximumra és vissza, és ellenorizze, hogy a láng nem aludt-e ki.

A fozolap gázégoi nem igénylik a primer levego beszaályozását.

Miután átállította a készüléket másik gáztípusra, cserélje le a régi gázkalibrálási címkét az új gáz címkéjére, mely valamennyi hivatalos szakszervizben beszerezhető.

Abban az esetben, ha a gáz nyomása az előirt értéktől eltér (vagy ingadozik), az érvényben lévő, gázhálózati szabályozókról szóló nemzeti szabványoknak megfelelően, a gázcső bemenete elé nyomásszaályozót kell beépíteni.

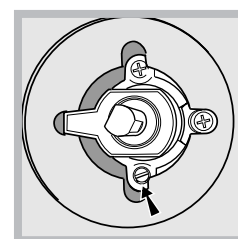
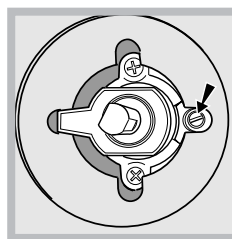

### A sütő átállítása

A sütőgázégo fűvókájának cseréje:

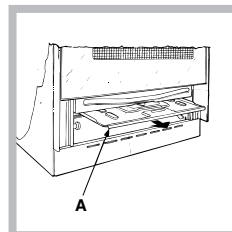

1. nyissa ki teljesen a sütőajtót;
2. vegye ki a sütő gördíthető alját (lásd ábra);

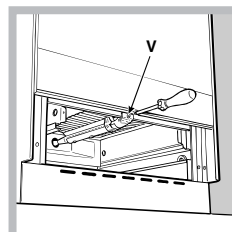

3. csavarja ki az égőfej rögzítőcsavarját, és a V csavar eltávolítása után vegye ki a sütőből az égőfejet;

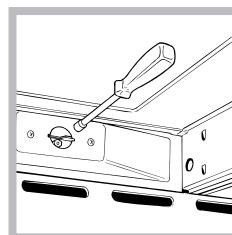

4. a megfelelő fűvókacsőkulccsal (lásd ábra) vagy egy 7 mm-es csőkulccsal csavarja ki az égőfej fűvókáját, és cserélje ki az új gáztípusnak megfelelőre (lásd A gázégők és a fűvókák jellemző adatai táblázatot)!

# A gázégők és a fűvókák jellemző adatai

1. Táblázat				G 20			G25.1			G 30		
Gázégő	Átmérő (mm)	Gyújtóláng, 1/100 (mm)	Csökkentett hőenergia, kW	Fűvóka, 1/100 (mm)	Névleges hőenergia, kW	Átáramlás* l/h	Fűvóka, 1/100 (mm)	Névleges hőenergia, kW	Átáramlás* l/h	Fűvóka, 1/100 (mm)	Névleges hőenergia, kW	Átáramlás* g/h
Gyors (R)	100	41	0.80	128	3.40	324	132	3.00	335	87	3.00	222
Fél-gyors (S)	75	30	0.50	104	2.10	200	109	1.90	212	70	1.90	138
Kisegítő (A)	51	30	0.50	76	1.15	109	80	1.00	112	52	1.00	73
<b>Sütő</b>	-	46	1.00	119	3.15	300	139	3.10	346	80	2.80	207
Hálózati nyomás		Nom. (mbar)			25			25			30	
		Min. (mbar)			20			20			25	
		Max (mbar)			30			30			35	

\* 15°C-os 1013 mbar nyomású száraz gáz  
 \*\* propán felső fűtőérték = 50,37 MJ/kg

\*\*\* bután felső fűtőérték = 49,47 MJ/kg  
 föld gáz felső fűtő érték = 37,78 MJ/m<sup>3</sup>

P.C.S. G25.1 32,51 MJ/m<sup>3</sup>

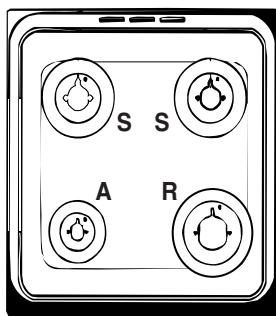

MŰSZAKI ADATOK	
A hálózati áram feszültsége és frekvenciája	lásd az adattáblán
Égőfejek	az adattáblán jelzett valamennyi gáztípusra átállítható

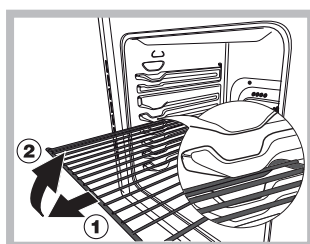

**FIGYELEM!** A sütő rác-srögzítő rendszerrel van ellátva, mely megakadályozza, hogy a rácsok a kihúzásukkor kiessenek a sütőből (1). A rácsok teljes kivételéhez csak az ábra szerinti módon kell a rácsokat az elülső oldaluknál fogva felemelni és kihúzni (2).





# Bekapcsolás és használat

## A főzőlap használata

### Az égőfej meggyújtása

A GÁZÉGŐ tekerőgombok esetében a gombhoz tartozó gázégőt tele kör jelzi.

A főzőlap tetszőleges gázégőjének meggyújtása:

1. közelítsen egy gyufát vagy gázgyújtót a gázégőhöz;
2. nyomja be, és ezzel egyidejűleg csavarja a GÁZÉGŐ tekerőgombját óráiránnyal ellentétesen a nagy láng szimbólumra ;
3. a láng kívánt erősségének beállításához csavarja a GÁZÉGŐ tekerőgombját óráiránnyal ellentétesen takarékra , nagy lángra  vagy egy köztes állásba!

Ha a készülék rendelkezik elektromos gyújtással\*

(C), a  szimbólumot viselő gyújtás gomb

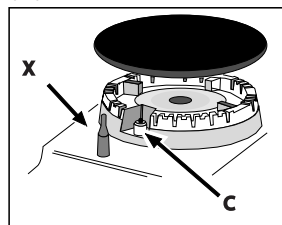

nyomva tartását követően nyomja be a GÁZÉGŐ tekerőgombját ütközésig, és ezzel egyidejűleg forgassa óráiránnyal ellentétesen a nagy láng szimbólumra, míg az égő ki nem gyullad!

Előfordulhat, hogy a gázégő

kialszik, ha a gombot elengedi. Ilyenkor ismétlje meg a fenti műveletet úgy, hogy a tekerőgombot hosszabb ideig tartja benyomva!

Abban az esetben, ha a láng véletlenül kialudna, zárja el a gázégőt, és mielőtt újra meggyújtaná, várjon 1 perccel!

Amennyiben a készülék égésbiztosítóval\* (X) rendelkezik, tartsa a GÁZÉGŐ tekerőgombját nagyjából 2–3 másodpercre lenyomva annak érdekében, hogy a láng égve maradjon és az égésbiztosító bekapcsoljon!

A gázégő kikapcsolásához csavarja a tekerőgombot ütközésig a  jelig!

### A gázégők használatával kapcsolatos praktikus tanácsok

A gázégők optimális teljesítménye és az alacsony gázfogyasztás érdekében a gázégő méretéhez illő, fedővel ellátott lapos fenekű edényeket érdemes használni.

Égő	ØAz edény átmérője (cm)
Gyors égő (R)	24-26
Közepes égő (S)	16-20
Segéd égő (A)	10-14

A gázégők típusának megállapításához tekintse meg a „A gázégők és a fűvókák jellemző adatai” fejezet rajzait.

A kis edénytartó ráccsal rendelkező modelleknél a rács kizárólag a kiegészítő gázégőhöz használható, és 12 cm-nél kisebb átmérőjű edények melegíthetők rajta.

## A sütő használata

Első bekapcsoláskor legalább egy óra hosszat működtesse üresen a sütőt maximum hőmérsékleti fokozaton és csukott ajtó mellett! Ezután kapcsolja ki a sütőt, nyissa ki az ajtaját, és szellőztesse ki a helyiséget! A keletkezett szag a sütő védelmére használt anyagok elpárolgásából származik.

Soha ne támasszon semmit a sütő aljának, mert a zománc megsérülhet! A sütő 1-es szintjét csak nyárson sütéskor használja!

Használatbavétel előtt gondosan húzza le a készülék oldalaira felragasztott műanyag filmrétegeket!



### A sütő begyújtása

A tűzhely gázégőinek vezérlő gombjai

A tűzhely gázégőit egy-egy gombbal üzemeltetheti, amelyet egy telt kör  jelez. A gázégő begyújtásához tartson egy égő gyufát vagy egy elektromos gyújtót az égő közelébe! Nyomja be és fordítsa el a megfelelő gombot az óramutató járásával ellentétes irányba a

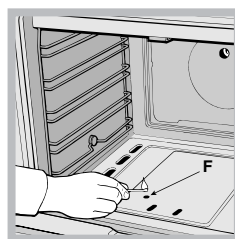
**maximum**  pozícióig! Mindegyik égő működtethető maximum, minimum vagy közepes lángon. A



gombokon lévő szimbólumok jelentése:  = kikapcsolt állapot (a gomb akkor van ezen pozícióban, ha szimbólum egy vonalban áll a kapcsolótáblán található jelzéssel),  =

**maximum,  = minimum.**

Ezen pozíciók beállításához

fordítsa el a gombot az óramutató járásával ellentétes irányba a ki pozíció figyelembe vételével! A gázégő kikapcsolásához forgassa el a gombot az óramutató járásával megegyező irányba, amíg az megakad (ismét a  szimbólum kerül a vonatkozó jelzéssel egy vonalba)



A sütő biztonsági szerkezettel rendelkezik, melynek bekapcsolásához a SÜTŐ tekerőgombot legalább 6 másodpercig lenyomva kell tartani.

Abban az esetben, ha a láng véletlenül kialudna, zárja el a gázégőt, és mielőtt a sütőt újra begyújtaná, várjon 1 perccel!

\* Csak néhány modellnél.

## Időzítés

Az időzítés (percszámláló) bekapcsolásához a következőket kell végrehajtani:

1. csavarja az IDŐZÍTÉSSZABÁLYOZÓ tekerőgombot óráirányban  nagyjából egy teljes fordulatig, míg meg nem szólal a sípszó;
2. tekerje az IDŐZÍTÉSSZABÁLYOZÓ tekerőgombot óráiránnyal ellentétesen  a kívánt idő beállításához!

## Alsó tárolótér

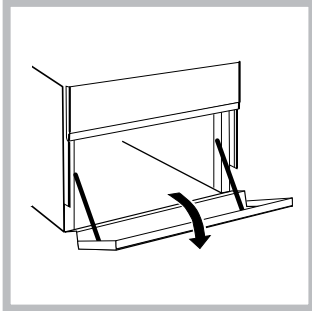

A sütő alatt van egy tárolótér, melyben kiegészítők, illetve fazekak tárolhatók. A sütőajtó kinyitására az ajtót forgassa el lefelé (lásd ábra).

Az alsó tárolótérbe ne tegyen gyúlékony anyagot: A fiók (ha van) belső felületei felmelegedhetnek.

## FIGYELEM

Az „A” védőelem eltávolításához csavarja ki az „S” csavart, ezután távolítsa el az „A” védőelemet, majd helyezze vissza a megfelelő helyzetbe és rögzítse az „S” csavar segítségével.

A sütő használata előtt bizonyosodjon meg arról, hogy az „A” védőelem helyesen van-e rögzítve.

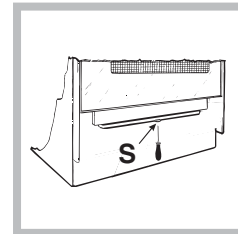
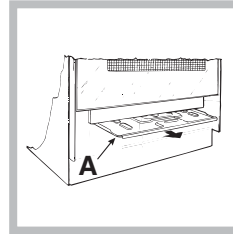

## Sütési táblázat

Az étel fajtája	Súly (kg)	A sütő aljától számított magassági szint	Hőmérséklet (°C)	Előmelegítési idő (perc)	Sütési idő (perc)
<b>Tészták</b>					
Lasagne	2.5	4	210	10	65-75
Cannelloni	2.5	4	200	10	40-50
Sült tészta	2.5	4	200	10	40-50
<b>Húsok</b>					
Borjú	1.7	3	200	10	85-90
Csirke	1.5	3	200	10	90-100
Kacsa	1.8	3	200	10	100-110
Nyúl	2.0	3	200	10	70-80
Sertés	2.1	3	200	10	70-80
Bárány	1.8	3	200	10	90-95
<b>Halak</b>					
Makréla	1.1	3	180-200	10	35-40
Fogas	1.5	3	180-200	10	40-50
Pisztráng papírban sütvé	1.0	3	180-200	10	40-45
<b>Pizza</b>					
Nápolyi pizza	1.0	4	220	15	15-20
<b>Sütemények</b>					
Kecs	0.5	4	180	15	30-35
Gyümölcstorta	1.1	4	180	15	30-35
Csokoládé torta	1.0	4	180	15	45-50
Kelt tészta	1.0	4	165	15	35-40

**Megjegyzés:** A megadott sütési idők tájékoztató jellegűek és az egyéni ízléstől függően eltérhetnek.

# Karbantartás és ápolás

## Takarékosság és környezetvédelem

- Javasoljuk, hogy GRILLEZÉSKOR és GRATINÍROZÁSKOR mindig csukja be a sütő ajtaját: így kitűnő eredményt kap, ugyanakkor jelentős energiát takarít meg (kb. 10%).
- Amennyiben lehetséges, kerülje el a sütő előmelegítését és mindig próbálja meg tele állapotban üzemeltetni. A sütőajtót a lehető legritkábban nyissa ki, mert minden nyitás hővesztéssel jár. Jelentős energiamegtakarítás érdekében kapcsolja ki a sütőt a tervezett sütési idő vége előtt 5-10 perccel és használja a sütő által generált hőt.
- A tömítéseket tartsa tisztán és rendezetten, hogy elkerülje az ajtón keresztüli energiavesztést.
- Ha időzónás villamosenergia-számlával rendelkezik, akkor a "főzés késleltetése" opció lehetővé teszi a főzést az olcsóbb időszakokon belül és ezáltal pénzt takaríthat meg.
- Használja ki a főzőlap maradék hőjét: ehhez az öntött vas főzőlapot kapcsolja ki a sütési idő vége előtt 10 perccel, míg az üvegkerámia főzőlapot kapcsolja ki a sütési idő vége előtt 5 perccel.
- A fazéknak vagy serpenyőnek le kell fednie a főzőlapot. Ha ez kisebb, akkor ez értékes energiavesztést okoz és ha a forrásban lévő étel kicsordul, akkor ez nehezen eltávolítható lerakodást képez.
- Az ételt jól záródó fedéllel letakart fazékban és serpenyőben főzze meg a lehető legkevesebb víz használatával. A fedél nélküli főzés jelentősen megnöveli az energiafogyasztást.
- Teljesen sima fazekakat és serpenyőket használjon.
- Ha olyan ételt készít, melyet sokáig kell főzni, akkor használjon kuktát, mert ez kétszer gyorsabb és megspórolja vele az energia egyharmadát.

## Áramtalanítás

Minden művelet előtt áramtalanítsa a készüléket.

### A tete

Az üvegtetővel rendelkező modelleknél a tisztítást langyos vízzel kell elvégezni.

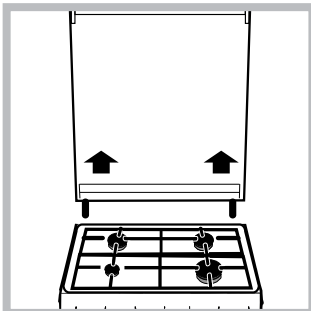

Kerülje a súrolószerek használatát. A főzőlap hátsó része tisztításának megkönnyítése érdekében a tete eltávolítható: nyissa föl teljesen, és húzza fölfelé (lásd ábra).  
**!Ne hajtsa le a főzőlap**

tetejét, ha még ég vagy még meleg valamelyik gázégo.

★ Csak néhány modellnél.

## A készülék tetejének kinyitása előtt minden nedvességet töröljön le róla.

### A sütő tömítéseinek ellenőrzése

Rendszeresen ellenőrizze a sütőajtó tömítéseit. Ha sérülést vesz észre, forduljon a legközelebbi hivatalos szakszervizhez. Javasoljuk, hogy ne használja a sütőt, amíg a javítást nem végzik el.

A sütő teljes műszaki leírása az energiahatékonysági besorolással együtt elolvasható és letölthető a honlapunkról: [www.indesit.com](http://www.indesit.com)

## Gázcsapok karbantartása

Idovel a csap eltömődhet, illetve kinyitása nehezzé válhat. Ebben az esetben cserélje le.

.....  
**Ezt a műveletet csak a gyártó által felhatalmazott szakember végezheti.**  
 .....

## Szerviz

Adja meg:

- A készülék modellje (Mod.)
- A készülék sorozatszáma (S/N)

Ez utóbbi információkat a készüléken és/vagy a csomagoláson elhelyezett adattáblán találja meg.

Ha segítségre van szüksége, hívja a termékhez mellékelt garanciafüzetben található telefonszámot, vagy kövesse a weboldalon megadott utasításokat. A következőket kell megadnia:

- a hiba rövid leírását
- a készülék pontos típusát
- a szervizszámot (az adattáblán a SERVICE szó után álló szám; az adatlap nyitott sütőajtónál a sütőtér bal szélén látható)
- Pontos címét
- A telefonszámát

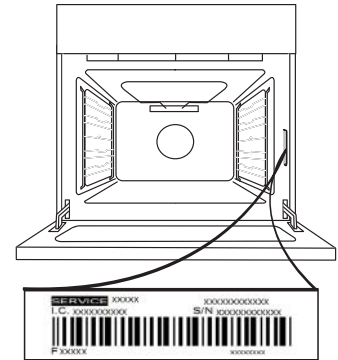

Ne feledje: Ha javításra van szükség, kizárólag hivatalos szervizt hívjon, mert csak így garantálható, hogy a javítás megfelelően, eredeti alkatrészek felhasználásával történik.

A garanciáról további információkat a mellékelt garanciafüzetben talál.

## AZ AJTÓ LEVÉTELE ÉS VISSZAHELYEZÉSE

**1.** Az ajtó levételéhez nyissa ki teljesen, és engedje le a kallantyúkat, amíg kioldási helyzetbe nem kerülnek.

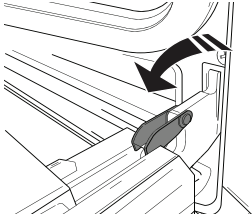

**2.** Csukja be az ajtót, amennyire tudja. Mindkét kezével szorosan fogja meg az ajtót – ne fogja meg a fogantyút. Egyszerűen vegye le az ajtót úgy, hogy folytatja a becsukását, és ezzel egyidejűleg felfelé húzza (a), amíg ki nem ugrik az illesztésből (b).

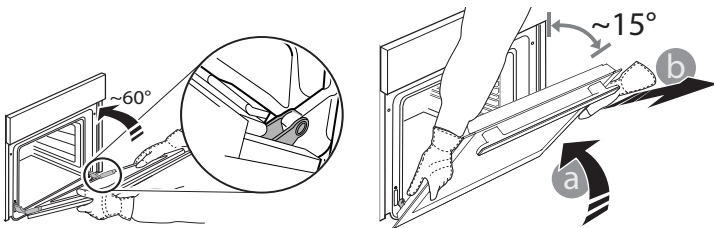

Helyezze le az ajtót az egyik oldalára egy puha felületre.

**3.** Helyezze vissza az ajtót azáltal, hogy a sütő felé mozgatja, illessze a zsanérok kampóit a helyükre, és rögzítse a felső részt a helyén.

**4.** Engedje le az ajtót, majd nyissa ki teljesen. Engedje le a kallantyúkat az eredeti helyzetükbe: győződjön meg arról, hogy teljes mértékben leengedte őket.

**5.** Próbálja meg becsukni az ajtót, és ellenőrizze, hogy illeszkedik-e a kezelőpanelhez. Ha nem sikerül, ismételje meg a

## TISZTÍTÁS EGY KATTINTÁSSAL – AZ ÜVEG TISZTÍTÁSA

**1.** Vegye le az ajtót, és helyezze puha felületre fogantyúval lefelé. Ezután egyszerre nyomja be a két rögzítőkapcsot, majd húzza maga felé és vegye le az ajtó felső élet.

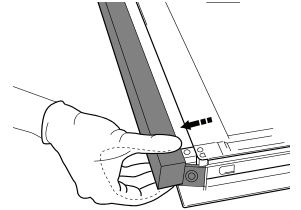
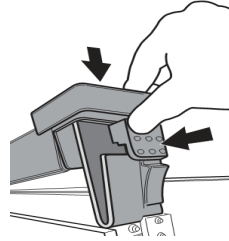

**2.** Két kézzel emelje meg és tartsa erősen a belső üveget, majd vegye ki, és a tisztításhoz helyezze egy puha felületre.

**3.** A belső üvegajtó visszaszerelésekor helyezze be megfelelően az üveglapot úgy, hogy a lapon lévő írott szöveg ne legyen fordítva és könnyen olvasható legyen.

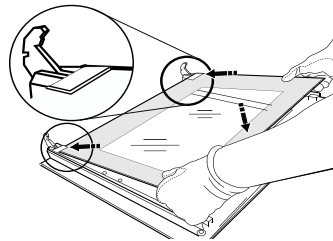

**4.** Szerelje vissza a felső élet: a megfelelő helyzetet kattánás jelzi. Az ajtó visszaszerelése előtt ellenőrizze, hogy a tömítés a helyén van-e.

# КРАТКОЕ СПРАВОЧНОЕ РУКОВОДСТВО



Прежде чем пользоваться прибором, внимательно прочтите руководство «Здоровье и безопасность».

## ОПИСАНИЕ ПРИБОРА

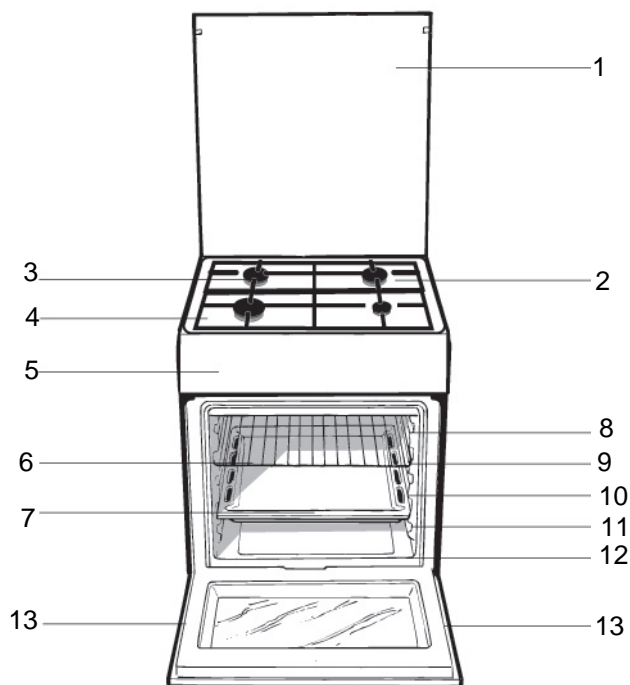

1. Стекла́нная крышка
2. Рабочая поверхность плиты
3. Газовые конфорки
4. Поддерживающая решетка для посуды
5. Панель управления
6. Решетка духовки
7. Противень (поддон)  
Позиции (уровни духовки)  
Направляющие для решетки / противня (поддона)
- 8.5
- 9.4
- 10.3
- 11.2
- 12.1
13. Регулируемые ножки

## ПАНЕЛЬ УПРАВЛЕНИЯ

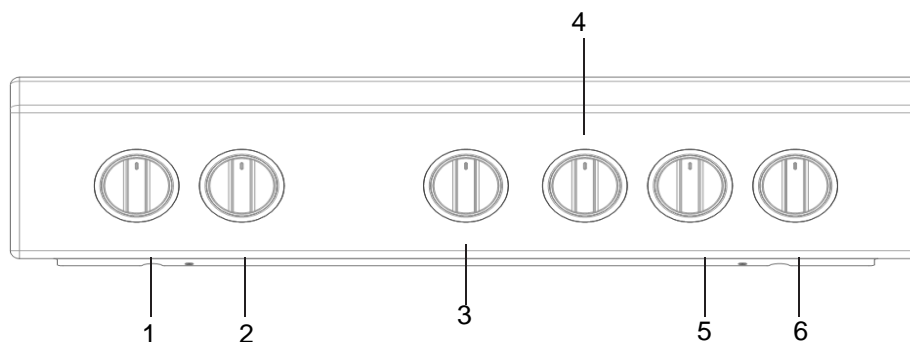

1. Рукоятки управления газовыми горелками рабочей поверхности плиты
2. Рукоятки управления газовыми горелками рабочей поверхности плиты

3. Рукоятка ТЕРМОСТАТА
4. Рукоятка таймера

5. Рукоятки управления газовыми горелками рабочей поверхности плиты
6. Рукоятки управления газовыми горелками рабочей поверхности плиты

## Советы по установке

### Подсоединение гибкой бесшовной стальной трубы к резьбовому соединению

Труба и прокладки должны отвечать действующим стандартам.

Удалите держатель шланга с оборудования. Гибкая стальная труба присоединяется к тому же выводу с наружной резьбой 1/2 дюйма.

Максимальная длина трубы не должна быть более 2 м. После подключения проверьте, что труба не прижата и не соприкасается с подвижными деталями.

### Контроль плотности подсоединения

Выполнив подключение к газу, проверьте наличие его утечек, используя мыльный раствор. Никогда не используйте для проверки пламя.

### Настройка на различные типы газа

Возможно настроить оборудование на другой тип газа, отличный от заводской настройки (см. маркировку на корпусе оборудования).

### Настройка рабочей поверхности

Замена жиклеров горелок рабочей поверхности:

- 1) снимите поддерживающие решетки для посуды и выньте горелки из гнезд;
- 2) выверните жиклеры 7 мм торцевым ключом (см. *рис.*) и замените их подходящими для нового типа газа (см. табл. «Характеристики горелок и жиклеров»);
- 3) соберите все компоненты, выполняя действия в обратном порядке.

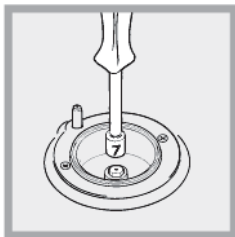

### Регулировка минимального пламени конфорки на рабочей поверхности

1. Поверните рукоятку к минимальному положению пламени.
2. Снимите рукоятку и вращайте ее регулировочный винт (расположен сбоку или внутри стержня регулятора), пока пламя не станет малым, но устойчивым.

При использовании сжиженного газа регулировочный винт должен быть закручен по часовой стрелке полностью.

3. При горящем пламени несколько раз быстро поверните рукоятку из минимального в максимальное положение и наоборот, проверяя, что пламя не гаснет.

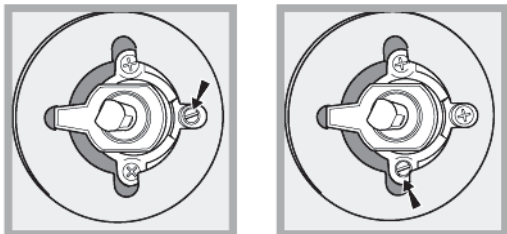

Для конфорки рабочей поверхности не требуется регулировка поступления воздуха.

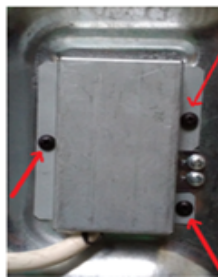

После прокладки провода электропитания закрутите металлическую крышку тремя винтами.

### Настройка газовой духовки на другой тип газа

Замена жиклера горелки духовки:

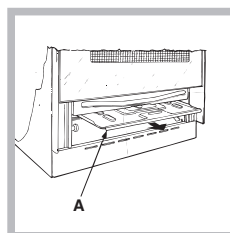

- 1) откройте полностью дверцу духовки;
- 2) выдвиньте и снимите нижнюю панель (см. *рис.*);

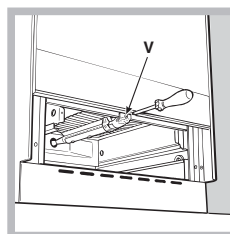

- 3) отверните винт «V» и снимите горелку (см. *рис.*);

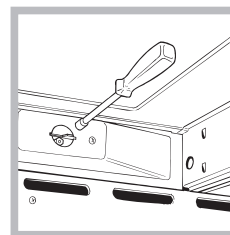

- 4) специальным торцевым ключом для жиклеров или 7 мм торцевым ключом (см. *рис.*) отвинтите жиклер горелки духовки и замените его подходящим для нового типа газа (см. табл. *Характеристики горелок и жиклеров*).

# Характеристики горелок и жиклеров

Таблица 1

Горелка	Диаметр (mm)	Тепловая мощность кВт (p.c.s.*)		Сжиженный газ				Природный газ			
		номин.	уменьш.	Отверстие 1/100 (мм)	Жиклер 1/100 (мм)	Поток* g/h		Жиклер 1/100 (мм)	Поток* l/h	Жиклер 1/100 (мм)	Поток* l/h
						***	**				
Быстрая (большая)(R)	100	3.00	0.7	41	87	218	214	128	286	143	286
Полубыстрая (средняя)(S)	75	1.90	0.4	30	70	138	136	104	181	118	181
Дополнительная (Маленькая) (A)	51	1.00	0.4	30	52	73	71	76	95	80	95
Духовка	-	2.00	1.0	48-49	80	145	143	119	190	132	183
Давление	Номинальное (мбар) Минимальное (мбар) Максимальное (мбар)					28-30 20 35	37 25 45	20 17 25	13 6,5 18		

При 15°C и 1013 мбар – сухой газ \*\*\* Бутан P.C.S. = 49,47 Мдж/кг  
\* Пропан P.C.S. = 50,37 Мдж/кг      Натуральный P.C.S. = 37,78 Мдж/кг

- \* Сухой газ при 15°C и давлении 1013 мбар
- \*\* Пропан P.C.S. = 50,37 Мдж/кг
- \*\*\* Бутан P.C.S. = 49,47 Мдж/кг
- Природный газ P.C.S. = 37,78 Мдж/м³

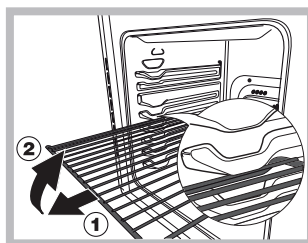
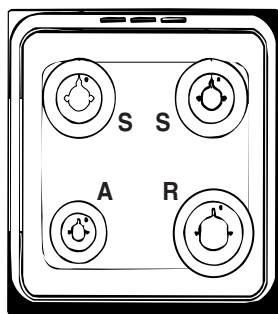

**ВНИМАНИЕ!** Духовой шкаф укомплектован системой блокировки решеток, позволяющей вынимать их из духовки не полностью (1). Для полного вынимания решеток достаточно поднять их, как

показано на схеме, взяв их за передний край, и потянуть на себя (2).

Изделие:	Комбинированная (газовая) плита
Номинальное значение напряжения электропитания или диапазон напряжения	В ~
Условное обозначение рода электрического тока или номинальная частота тока переменного	Гц
Класс защиты от поражения электрическим током	Класс защиты I
Макс поглощаемая мощность газовая духовка	Вт
В случае необходимости получения информации по сертификатам соответствия или получения копий сертификатов соответствия на данную технику, Вы можете отправить запрос по электронному адресу cert.rus@indesit.com.	Директива ЕС: Директива ЕС: 2006/95/EC от 12/12/06 (Низкое напряжение) с последующими изменениями – 2004/108/EC от 15/12/04 (Электромагнитная совместимость) 90/68/CEE от 22/07/93 с последующими изменениями – 2002/96/EC, 1275/2008 (Stand-by/ Off mode)
Дату производства данной техники можно получить из серийного номера, расположенного под штрих-кодом (S/N XXXXXXXX * XXXXXXXXXX), следующим образом:	- 1-ая цифра в S/N соответствует последней цифре года, - 2-ая и 3-я цифры в S/N - порядковому номеру месяца года, - 4-ая и 5-ая цифры в S/N - числу определенного месяца и года.
Производитель:	ВИРПУЛ ЕМЕА С.П.А. ВИА КАРЛО ПИЗАКАНЕ 1 20016 ПЕРО (МИЛАН) ИТАЛИЯ

Импортер:	ООО "ВИРПУЛ РУС"
С вопросами (в России) обращаться по адресу:	Россия, 127018, Москва, ул. Двинцев, дом 12, корп. 1 Телефон горячей линии в рф: 8 -800 -333 -38 -87
уполномоченное лицо:	ООО "ВИРПУЛ РУС"
С вопросами обращаться по адресу	Россия, 127018, Москва, ул. Двинцев, дом 12, корп. 1 Телефон горячей линии в рф: 8 -800 -333 -38 -87



Табличка с основными данными находится на внутренней части откидной крышки либо, после открывания отсека духового шкафа, на левой стенке внутри духовки.

## Использование рабочей поверхности

### Зажигание газовых горелок

Вокруг каждой рукоятки управления горелкой указаны символы, обозначающие силу пламени соответствующей горелки.

Чтобы зажечь одну из горелок на рабочей поверхности плиты:

1. Поднесите зажженную спичку или зажигалку к горелке.
2. Нажмите рукоятку горелки, поверните ее против часовой стрелки и установите в позицию максимального пламени .
3. Отрегулируйте интенсивность пламени, установив его желаемый уровень вращением рукоятки против часовой стрелки. Рукоятку можно устанавливать в позиции:  — минимальное пламя,  — максимальное пламя или в любое положение между указанными позициями.

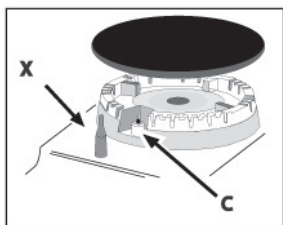

В моделях, имеющих устройство электронного зажигания\* (C), нажмите кнопку электроподжига, обозначенную символом .

Затем нажмите и поверните рукоятку против часовой стрелки

к позиции максимального пламени, удерживайте рукоятку нажатой, пока пламя не загорится.

Некоторые модели оснащены устройством электронного зажигания, встроенным в рукоятку управления горелкой, — в этом случае присутствует устройство электронного зажигания\* (см. рис.), но нет кнопки электроподжига. Просто нажмите рукоятку горелки и вращайте ее против часовой стрелки к позиции максимального пламени, пока пламя не загорится.

При отпускании рукоятки пламя может погаснуть. В этом случае повторите действия, удерживая рукоятку дольше нажатой.

Если пламя случайно погасло, выключите горелку и подождите не менее 1 минуты, прежде чем снова зажечь ее.

В моделях, оснащенных устройством безопасного пламени (X)\*, нажмите и держите рукоятку горелки нажатой примерно 2–3 секунды, чтобы удерживать горение пламени и активировать устройство.

Чтобы выключить горелку, поверните ее рукоятку до упора и установите в положение «●» — выключено.

\* Только для некоторых модификаций моделей.

## Практические рекомендации по использованию газовых горелок

Для наиболее эффективной работы газовых горелок и экономного потребления газа используйте только посуду с крышками и плоским дном. Также посуда должна подходить по размеру к горелке.

Горелка	Диаметр дна посуды, см
Быстрая (R)	24–26
Полубыстрая (S)	16–20
Вспомогательная (A)	10–14

Чтобы определить тип горелки, обратитесь к табл. «Характеристики горелок и жиклеров».

## Использование духовки

Перед первым использованием в течение получаса прокалите пустую духовку с закрытой дверцей при максимальной температуре. Прежде чем выключить оборудование и открыть дверцу, удостоверьтесь в наличии хорошей вентиляции в помещении. Появившийся во время прокаливания неприятный запах вызван сгоранием защитных веществ, используемых во время производства оборудования.

Прежде чем использовать оборудование, удалите с его боковых сторон пластиковую пленку.

Ничего не кладите на дно духовки — это может повредить его эмалевое покрытие. Используйте 1-й уровень духовки только при готовке на вертеле (при его наличии).

## Включение духовки

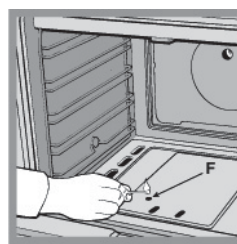

Чтобы зажечь горелку духовки, поднесите горящую спичку или зажигалку к отверстию «F» (см. рис.), нажмите и поверните рукоятку управления духовкой против часовой стрелки в положение Max.

Если спустя 15 секунд пламя не загорится, отпустите рукоятку, откройте дверцу духовки и подождите не менее 1 минуты, прежде чем снова зажигать пламя.

Духовка оснащена устройством безопасности — для его срабатывания рукоятку управления духовкой следует держать нажатой не менее 6 секунд.

Если пламя неожиданно погаснет, выключите горелку и подождите не менее 1 минуты, прежде чем снова зажигать ее.



## Вспомогательная таблица по приготовлению в духовке

Продукты	Вес (кг)	Уровень	Время нагрева (мин.)	Рекомендуемая температура (°C)	Продолжить приготовления (минуты)
<b>Макаронные изделия</b>					
Лазанья	2.5	3	10	210	60-75
Каннеллони	2.5	3	10	200	40-50
Макаронная запеканка	2.5	3	10	200	40-50
<b>Мясо</b>					
Телятина	1.7	3	10	200	85-90
Курица	1.5	3	10	220	90-100
Утка	1.8	3	10	200	100-110
Кролик	2	3	10	200	70-80
Свинина	2.1	3	10	200	70-80
Баранина	1.8	3	10	200	90-95
<b>Рыба</b>					
Скумбрия	1.1	3	10	180-200	35-40
Камбала	1.5	3	10	180-200	40-50
Форель в фольге	1	3	10	180-200	40-45
<b>Пицца</b>					
По-неаполитански	1	3	15	220	15-20
<b>Выпечка</b>					
Печенье	0.5	3	15	180	30-35
Торт с вареньем	1.1	3	15	180	30-35
Несладкие торты	1	3	15	180	45-50
Выпечка из дрожжевого теста	1	3	15	180	35-40

*Примечание.* Приведенное время приготовления является приблизительным и может изменяться по Вашему усмотрению. При использовании гриля обязательно поместите поддон на 1-й (нижний) уровень духовки.

### Нижнее отделение\*

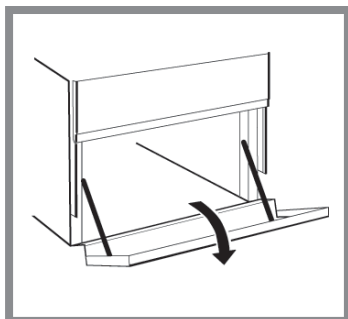



В нижнем отделении духовки можно держать сковороды и принадлежности духовки. Кроме того, во время работы духовки отделение может использоваться для сохранения блюд теплыми. Дверца открывается вниз.

! Внутренние поверхности отделения могут нагреваться во время работы духовки.

! Не помещайте в нижнее отделение воспламеняющиеся материалы.

### Таймер\*

1. Чтобы завести звонок таймера, поверните рукоятку ТАЙМЕРА на один полный оборот по часовой стрелке .
2. Теперь вращайте рукоятку против часовой стрелки , чтобы установить желаемое время.

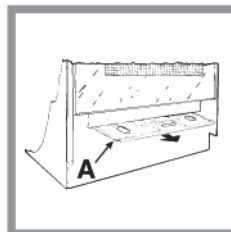

В некоторых моделях газовых плит имеется выдвижная панель «А», которая защищает нижнее отделение духовки от тепла пламени горелки (см. рис.).

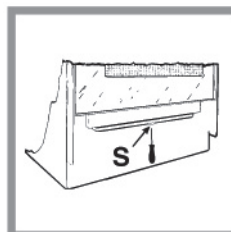

Чтобы удалить выдвижную защитную панель «А», отверните винт «S» (см. рис.). По окончании операций установите защитную панель на место и зафиксируйте ее винтом «S».

! Прежде чем использовать духовку, убедитесь, что защитная панель «А» установлена правильно.

## Экономия энергии и охрана окружающей среды

- Использование оборудования утром или вечером позволяет снизить пиковую нагрузку на электросеть и сэкономить потребление энергии.
- Регулярно проверяйте уплотнители дверцы духовки и протирайте их, очищая от любой грязи и сора: во избежание утечки тепла уплотнители должны плотно прилегать к дверце.

## Отключение оборудования

Перед любыми работами по обслуживанию оборудования отключайте его от электросети.

## Уход за крышкой плиты\*

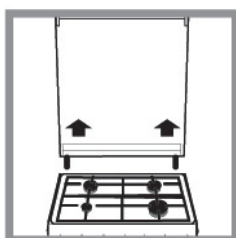

Крышку плиты следует очищать с помощью теплой воды, не используйте абразивные средства. Чтобы очистить площадь за рабочей поверхностью плиты, снимите крышку — откройте ее полностью и потяните вверх (см. рис.).

## Проверка уплотнителей

Регулярно проверяйте уплотнители дверцы по всему периметру. В случае их повреждения обратитесь в Авторизованный сервисный центр. Не пользуйтесь духовкой, пока уплотнители не будут заменены.

## Помощь

Не пользуйтесь услугами лиц, не уполномоченных Производителем. При ремонте требуйте использования оригинальных запасных частей.

## Сообщите в Авторизованный сервисный центр:

- номер гарантийного документа (сервисной книжки, сервисного сертификата и т.п.);
- модель плиты (Мод.) и серийный номер (S/N), указанные в информационной табличке, расположенной на оборудовании, на упаковке или в гарантийном документе.

## Техническое обслуживание

При обращении в Центр Технического Обслуживания необходимо сообщить:

- модель изделия (Мод.)
- номер тех. паспорта (серийный №)

Последние сведения находятся на заводской табличке, расположенной на изделии и/или на упаковке.

## СЕРВИС

Для получения помощи позвоните по номеру, указанному в прилагаемом к изделию гарантийном талоне, или следуйте инструкциям на нашем сайте. Будьте готовы предоставить следующую информацию:

- Краткое описание проблемы
- Тип и модель изделия
- Сервисный код (номер после слова "SERVICE" на паспортной табличке, ЗАКРЕПЛЕННОЙ на изделии — она находится слева на внутреннем краю духовки и видна при открытой дверце)
- Ваш полный адрес
- Номер телефона для связи

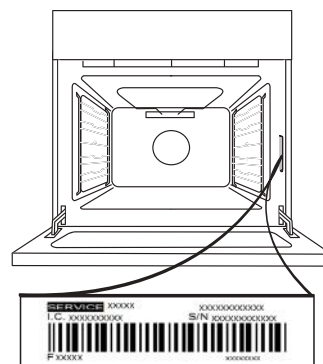

Примечание: В случае необходимости ремонта обращайтесь в авторизованный сервисный центр. Это гарантирует использование фирменных запчастей и правильное выполнение ремонта.

Более подробная информация о гарантии содержится в прилагаемом гарантийном талоне.

## СНЯТИЕ И УСТАНОВКА ДВЕРЦЫ

**1.** Для снятия дверцы полностью откройте ее и откиньте фиксаторы в положение разблокировки.

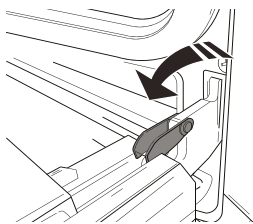

**2.** Прикройте дверцу, насколько это возможно. Надежно захватите дверцу обеими руками (не за ручку). Снимите дверцу: для этого продолжайте ее прикрывать и одновременно потяните вверх (a), пока она не выйдет из пазов (b).

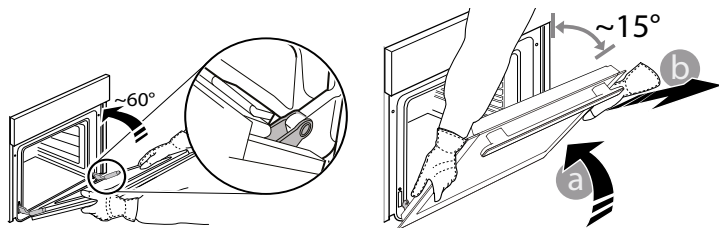

Положите дверцу на мягкую поверхность.

**3.** Для установки дверцы поднесите ее к духовке, совместите крюки петель с гнездами и вставьте верхние части петель в гнезда.

**4.** Опустите дверцу, а затем полностью откройте ее. Поверните фиксаторы в исходное положение: вниз до упора.

**5.** Закройте дверцу и убедитесь, что она находится в одной плоскости с панелью управления. Если нет, повторите приведенные выше шаги.

## CLICK & CLEAN - ОЧИСТКА СТЕКЛА

**1.** Когда дверца снята и лежит на мягкой поверхности ручкой вниз, одновременно нажмите два фиксатора и снимите верхний край дверцы, потянув его к себе.

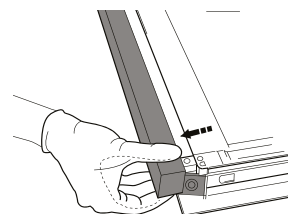
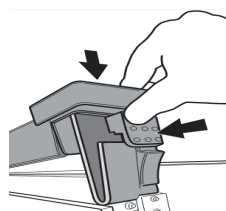

**2.** Поднимите внутреннее стекло, крепко удерживая его обеими руками, затем снимите и положите на мягкую поверхность.

**3.** При установке внутреннего стекла дверцы духового шкафа на место необходимо разместить его таким образом, чтобы текст на панели был легко читаемым и не перевернутым.

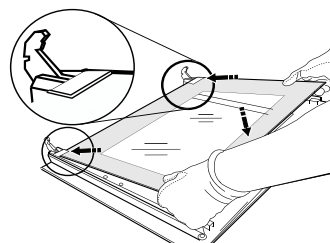

**4.** Зафиксируйте верхний край: Щелчок означает правильную установку. Перед установкой дверцы проверьте целостность уплотнения.

# KZ

## АНЫҚТАМАЛЫҚ НҰСҚАУЛЫҚ



Аспапты пайдалану алдында Денсаулық пен Қауіпсіздік нұсқаулығын мұқият оқыңыз.

## ӨНІМ СИПАТТАМАСЫ

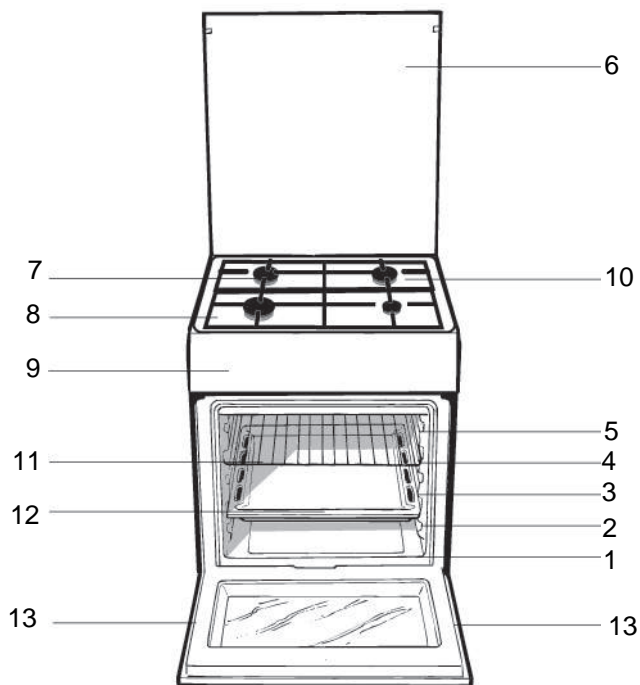

Сырғымалы тартпаларға арналған  
**БАҒЫТТАУЫШ ЖОЛДАР**

- 1-позиция
- 2-позиция
- 3-позиция
- 4-позиция
- 5-позиция
- 6. Шыны қақпақ
- 7. Газ оттығы
- 8. Плита торы
- 9. Төгілген сұйықтықтарды ұстайтын бет
- 10. Басқару тақтасы
- 11. ГРИЛЬ
- 12. МАЙ ЖИНАЙТЫН ТАБА
- 13. Реттелмелі аяқ

## БАСҚАРУ ПАНЕЛІ

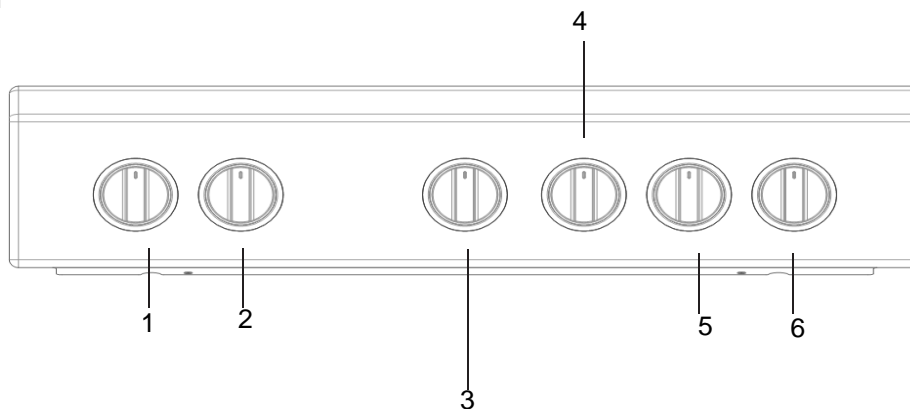

- 1. Плита **ОТТЫҒЫН** басқару тұтқалары
- 2. Плита **ОТТЫҒЫН** басқару тұтқалары
- 3. **ТЕРМОСТАТ** тұтқасы

- 4. Таймер тұтқасы
- 5. Плита **ОТТЫҒЫН** басқару тұтқалары
- 6. Плита **ОТТЫҒЫН** басқару тұтқалары

## Орнату жөніндегі кеңестер

### Газ түрлеріне сәйкестендіру

Құрылғыны әдепкі газ түрінен (ол қақпақтағы сипаттама жапсырмасында көрсетілген) басқа түрге сәйкестендіруге болады.

#### Плитаны сәйкестендіру

Плита оттықтарының форсункаларын ауыстыру:

1. Плита торларын алып, оттықтарды тіректерінен сырғытып шығарыңыз.

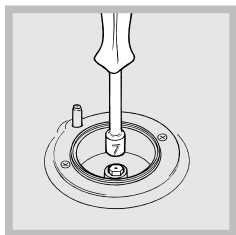

2. Форсункаларды 7 мм гайка кілтімен (суретті қараңыз) босатып, шығарып алыңыз да, газдың басқа түріне арналған форсункалармен алмастырыңыз (Оттық пен форсункалар сипаттарының кестесін қараңыз).

3. Барлық құрамдас бөліктерді жоғарыдағы нұсқауларды керісінше орындау арқылы алмастырыңыз.

Плита оттықтарының ең төменгі параметрін реттеу:

1. Тұтқаны ең төменгі позицияға бұрыңыз.
2. Тұтқа шешіп алып, тұтқа шегесінің ішінде немесе оның жанында орналасқан реттеу бұрандасын жалын кіші бірақ тұрақты болғанша реттеңіз. Құрылғы сұйық газ көзіне жалғанған болса, реттеу бұрандасы мүмкін болғанша мықты бекітілуі керек.
3. Оттық жанып тұрғанда тұтқа позициясын бірнеше мәрте ең төменгіден ең жоғарыға және қарама-қарсы жылдам ауыстырып, жалын өшіп қалмайтынын тексеріңіз.

Плита оттықтары үшін негізгі ауаны реттеу қажет емес.



Қуат көзі кабелін орнатқаннан кейін, металл қақпақты үш бұрандамен бұрап бекітіңіз.

### Газ пешінің оттығының ең төмен параметрін реттеу:

1. Оттықты жағыңыз («Қосу және пайдалану» бөлімін қараңыз).
2. Тұтқаны ең жоғарғы позицияда (Ең жоғары) шамамен 10 минут ұстағаннан кейін ең төменгі позицияға (Ең төмен) бұрыңыз.
3. Тұтқаны алып тастаңыз.
4. Термостат шегесінің сыртқы жағындағы реттеу бұрандаларын (суретті қараңыз) жалын кіші бірақ тұрақты болғанша қатайтыңыз немесе босатыңыз. Құрылғы сұйық газға жалғанған болса, реттеу бұрандасы мүмкін болғанша мықты бекітілуі керек.

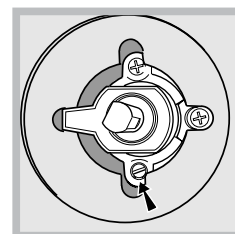
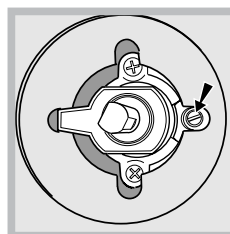

5. Тұтқаны «Ең жоғары» позициядан «Ең төмен» позицияға тез бұрыңыз немесе пеш есігін ашып, жабыңыз, бірақ оттық өшіп қалмайтынына көз жеткізіңіз.

Пешті алғаш рет қолданбас бұрын «Күтім және техникалық қызмет көрсету» бөлімінде берілген нұсқауларға сәйкес оны тазалап алған жөн.

#### Пешті баптандыру

Пештің оттығының форсункасын ауыстыру:

1. Пеш бөлігін шешіп алыңыз.

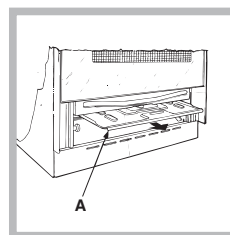

2. «А» қорғаушы тақтасын сырғытып шығарып алыңыз (сызбаны қараңыз).

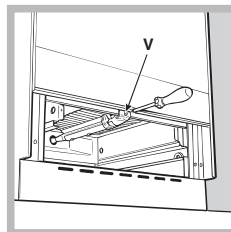

3. «V» бұрандаларын босатқаннан кейін пеш оттығын шешіп алыңыз (суретті қараңыз). Пеш есігін шешіп алсаңыз, бұл әрекеттерді орындау жеңілдірек болады.

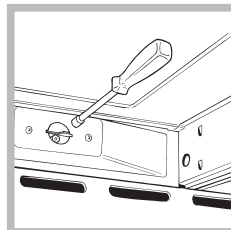

4. Форсунканы арнайы форсунка кеспелтек кілтімен (суретті қараңыз) немесе 7 мм кеспелтек кілтімен бұрап шешіп алыңыз және оны жаңа газ түріне сәйкес келетін жаңа форсункамен ауыстырыңыз (қараңыз Оттық пен форсункалар сипаттарының кестесі).

форсункалар сипаттарының кестесі).

# Оттық пен форсункалар сипаттарының кестесі

1-кесте				Сұйық газ				Табиғи газ			
Оттық	Диаметр (мм)	Жылу қуаты, кВт (р.с.с.*)		Айналып өту 1/100 (мм)	Форсунка 1/100 (мм)	Ағым* г/сағ		Форсунка 1/100 (мм)	Ағым* л/сағ	Форсунка 1/100 (мм)	Ағым* л/сағ
		Номиналды	Азайтылған			***	**				
Жылдам (үлкен)(R)	100	3.00	0.7	41	87	218	214	128	286	143	286
Жартылай жылдам (орташа)(S)	75	1.90	0.4	30	70	138	136	104	181	118	181
Қосымша (кіші)(A)	51	1.00	0.4	30	52	73	71	76	95	80	95
Пеш	-	2,00	1.0	48-49	80	145	143	119	190	132	183
Жеткізу қысымдары		Номиналды (мбар)				28- 30	37	20			13
		Ең төмен (мбар)				20	25	17			6,5
		Ең жоғары (мбар)				35	45	25			18

\* 15°С және 1013 мбарр жағдайында – құрғақ газ

\*\* Пропан Р.С.С. = 50,37 МДж/кг

\*\*\*

Бутан  
Табиғи

Р.С.С. = 49,47 МДж/кг  
Р.С.С. = 37,78 МДж/м<sup>3</sup>

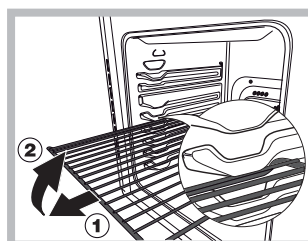
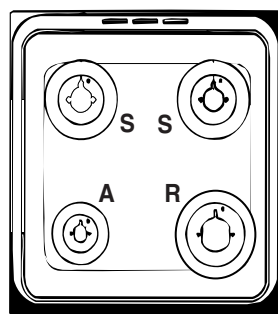

**ЕСКЕРТУ!** Пеш тартпаларды алып шығуға арналған және пештен шығып кетуіне жол бермейтін шектегіш жүйемен жабдықталған. Сызбада

көрсетілгендей, толығымен шығарып алу үшін тартпаларды алдыңғы шетінен ұстап көтеріп, тартсаңыз (2) болғаны.

## ТЕХНИКАЛЫҚ ДЕРЕКТЕР

Ток кернеуі мен жиілігі деректер кестесін қараңыз

Оттықтар қайырма ішінде немесе пеш бөлігін ашқанда пештің ішіндегі сол жақ қабырғада орналасқан деректер кестесінде көрсетілген кез келген газ түрімен қолдану үшін баптандыруға болады

## ЕАС

ИМПОРТТАУШЫ:	"ВИРЛПУЛ РУС" ЖІЩ
Сұрақтарыңыз бар болса, мына мекенжайға хабарасыңыз (Ресейде):	Корпус 1, 12– үй, Двинцев көшесі, 127018 Мәскеу, Ресей жедел 8-800-333-38-87
УӘКІЛЕТТІ ТҰЛҒА:	"ВИРЛПУЛ РУС" ЖІЩ
Сұрақтарыңыз бар болса, мына мекенжайға хабарасыңыз:	Корпус 1, 12 –үй, Двинцев көшесі, 127018 Мәскеу, Ресей желі телефоны: 8-800-333-38-87

# Қосу және пайдалану

## Плитаны қолдану

### Оттықтарды жағу

Әрбір ОТТЫҚ тұтқасында қатысты оттық жалынының күшін көрсететін толық шеңбер бар.

Плитадағы оттықтардың бірін жағу үшін:

1. Оттыққа жалынды немесе газ жақпағын жақындатыңыз.
2. ОТТЫҚ тұтқасын басып, ол ең жоғарғы жалын параметріне **▲** бағытталғанша, сағат тіліне қарсы бағытта бұрыңыз.
3. ОТТЫҚ тұтқасын сағат тіліне қарсы бағытта бұру арқылы жалын күшін қажетті деңгейге реттеңіз. Ол ең төменгі параметр **▲**, ең жоғарғы параметр **▲** немесе екеуінің арасындағы кез келген позиция болуы мүмкін.

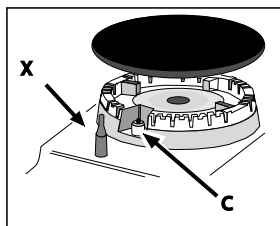

Құрылғы электрондық жағу құралымен\* (C)

жабдықталған болса, **★** таңбасымен белгіленген тұтату түймесін басыңыз, одан кейін ОТТЫҚ тұтқасын басып, оны оттық жанғанша

ең жоғарғы жалын параметріне қарай, сағат тіліне қарсы бағытта бұрыңыз. Тұтқа босатылғанда оттық өшіп қалуы мүмкін. Бұл орын алса, тұтқаны ұзағырақ ұстап, әрекетті қайталаңыз.

Жалын байқаусыз өшірілсе, оттықты өшіріңіз де, оны қайтадан жақпас бұрын кем дегенде 1 минут күтіңіз.

Құрылғы жалынның өшіп қалуына қарсы сақтандырғышпен (X)\* жабдықталған болса, жалынның жанып тұруы және құралды іске қосу үшін ОТТЫҚ тұтқасын шамамен 2-3 секунд басып, ұстап тұрыңыз.

Оттықты өшіру үшін тұтқаны тоқтау позициясына **●** жеткенше бұрыңыз.

### Оттықтарды пайдалану бойынша кеңестер

Оттықтар ең тиімді түрде жұмыс істеуі және тұтынылатын газ мөлшерін үнемдеуі үшін қақпағы бар және асты тегіс табаларды ғана қолданған жөн. Сондай-ақ, олар оттықтың өлшеміне сәйкес келуі тиіс.

\* Тек белгілі үлгілерде болады.

Оттық	Ø Ыдыс диаметрі (см)
Жылдам (R)	24 - 26
Жартылай жылдам (S)	16 - 20
Қосымша (A)	10 - 14

Оттық түрін анықтау үшін «Оттық пен форсункалардың сипаттары» ішіндегі сызбаларды қараңыз.

Төмендеткіш сөремен жабдықталған үлгілерде диаметрі 12 см-ден аз кіші табақтарды қолданған кезде оны тек қосымша оттықта ғана пайдалануға болатынын есіңізде болсын.

## Пешті қолдану

Құрылғыны алғаш рет пайдаланғанда оны бос күйінде есігін жауып, ең жоғарғы температурада кемінде жарты сағаттай қыздырыңыз. Пешті өшіріп, оның есігін ашпастан бұрын бөлменің жақсы желдетілгенін тексеріңіз. Өндіру кезінде қолданылған қорғағыш заттардың жанып кетуіне байланысты жеңіл жағымсыз иіс шығуы мүмкін.

Ешқашан пештің астыңғы жағына зат қоймаңыз; бұл эмальді қабатты зақымдайды. Гриль-бар істігімен пісірген кезде пеште тек 1-позицияны қолданыңыз.

## Пешті жағу

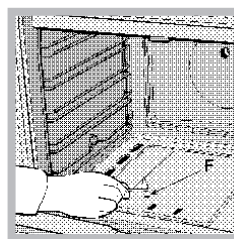

Пеш оттығын жағу үшін жалынды немесе газ шақпағын «F» тесігіне жақындатыңыз (суретті қараңыз), одан кейін ПЕШТІ басқару тұтқасын басып, оны «Ең жоғары» позицияға жеткенше сағат тіліне қарсы бағытта бұрыңыз.

Егер, 15 секундтан кейін оттық жанбаса, тұтқаны жіберіп, пеш есігін ашыңыз да, қайтадан жағуға әрекет етпес бұрын кем дегенде 1 минут күтіңіз.

Пеш сақтандырғышпен жабдықталған, сондықтан ПЕШТІ басқару тұтқасын шамамен 6 секунд басып, ұстап тұру керек.



# Пеште тағам пісіру бойынша кеңестер кестесі

Дайындалатын тағам	Салмағы (кг)	Төменнен санағанда сөрелердің пісіру позициясы	Температура (°C)	Алдын ала қыздыру уақыты (мин)	Пісіру уақыты (мин)
<b>Паста</b>					
Лазанья	2.5	3	210	10	60-75
Ет қосылған қамыр түтіктері	2.5	3	200	10	40-50
Гратин паста пісірмелері	2.5	3	200	10	40-50
<b>Ет</b>					
Бұзау еті	1.7	3	200	10	85-90
Тауық	1.5	3	220	10	90-100
Үйрек	1.8	3	200	10	100-110
Қоян	2.0	3	200	10	70-80
Шошқа еті	2.1	3	200	10	70-80
Жас қой еті	1.8	3	200	10	90-95
<b>Балық</b>					
Макрель	1.1	3	180-200	10	35-40
Зубан	1.5	3	180-200	10	40-50
Қағазда пісірілген бақтақ	1.0	3	180-200	10	40-45
<b>Пицца</b>					
Наполитана	1.0	3	220	15	15-20
<b>Кекс</b>					
Печеньелер	0.5	3	180	15	30-35
Бәліш	1.1	3	180	15	30-35
Хош иісті бәліш	1.0	3	180	15	45-50
Көтерілген торттар	1.0	3	165	15	35-40

**Ескертпе:** пісіру уақыттары шамалап берілген және оларды жеке қалауға қарай өзгертуге болады. Грильді пайдаланып тағам дайындаған кезде, тұтқалы таба пештің түбінен санағанда бірінші тартпада орналастырылуы тиіс.

## Таймер

Таймерді іске қосу үшін төмендегі әрекеттерді орындаңыз:

1. Сигналды орнату үшін ТАЙМЕР тұтқасын сағат тілі бағытымен  бір толық айналымға бұрыңыз.
2. Қажетті уақыт ұзақтығын орнату үшін ТАЙМЕР тұтқасын сағат тіліне қарсы бағытта  бұрыңыз.

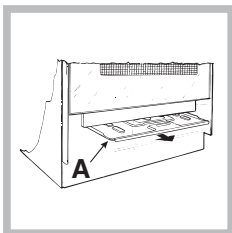

Газ пеш модельдерінде төменгі бөлімді оттық шығарған қызудан қорғайтын сырғытпалы «А» қорғау қабаты бар (суретті қараңыз).

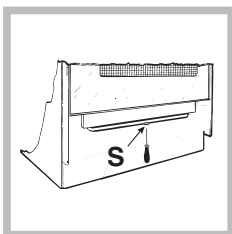

Сырғытпалы қорғауды алып тастау үшін «S» бұрандасын шешіп алыңыз (суретті қараңыз). Оны орнына қою үшін «S» бұрандасының көмегімен орнына бекітіңіз.

! Пешті пайдаланбас бұрын сырғытпалы қорғау дұрыс бекітілгеніне көз жеткізіңіз.

## Пеш астындағы сақтау бөлімі

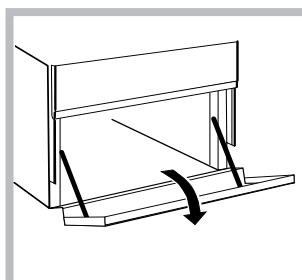

Пеш астындағы бөлімді табалар мен плитаның керек-жарақтарын сақтау үшін пайдалануға болады. Оған қоса, пеш істеп тұрған кезде, оны тағамдарды жылы ұстау үшін қолдануға болады. Сақтау бөлімін ашу үшін оны төмен қарай бұрыңыз.

**Сақтандыру:** бұл сақтау бөлімін жанғыш заттарды сақтау үшін пайдалануға болмайды.



# Күтім және техникалық қызмет көрсету

## Қоршаған ортаны сақтау және қорғау

- Пешті таңертең ерте немесе түстен кейін кешірек пайдалану арқылы электр қуатын қамтамасыз етуші желілік компаниялардың ең жоғары жүктемесін азайтуға көмектесе аласыз.
- Есік тығыздағыштарын жиі тексеріңіз, олар есікке тығыз келетіндей етіп, қалдық болмауы үшін тазалап сүртіп тұрыңыз, осылайша ыстықтың сыртқа шығуын болдырмайсыз.

## Құрылғыны өшіру

Кез келген бір жұмысты бастамастан бұрын құрылғыны тоқтан ажыратыңыз.

## Қақпақ

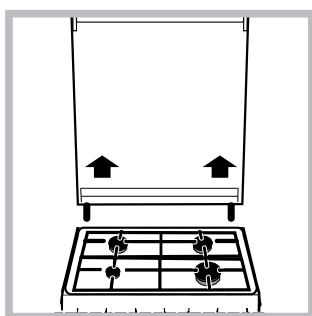

Пеш шыны қақпақпен жабдықталған болса, бұл қақпақты жылы сумен тазалау керек. Қырғаш заттарды пайдаланбаңыз. Плитаның артқы жағын тазалауды жеңілдету үшін қақпақты шешіп алуға болады. Қақпақты толығымен ашып, оны жоғары қарай тартыңыз (*суретті қараңыз*).

Оттықтар жанып тұрған кезде немесе әлі ыстық болғанда қақпақты жаппаңыз.

## Пеш тығыздағыштарын тексеру

Пештегі есік тығыздағыштарын жиі тексеріп тұрыңыз. Егер тығыздағыштар зақымдалған болса, жақын жердегі Өкілетті сатудан кейін қызмет көрсету орталығына хабарласыңыз. Тығыздағыштар ауыстырылғанға дейін пешті пайдаланбауды ұсынамыз.

## Газ шүмегіне техникалық қызмет көрсету

Уақыт өте, шүмектер тығыздануы немесе оларды бұру қиындауы мүмкін. Бұл жағдай орын алса, шүмекті ауыстыру қажет.

**Бұл процедураны өндіруші өкілет берген білікті маман орындауы тиіс.**

## Көмек

**Келесі мәліметтерді оңай жерде ұстаңыз:**

- Құрылғының моделі (Мод.).
- Сериялық нөмірі (С/н).

Бұл ақпарат құрылғыда орнатылған деректеме кестесінде немесе орамадан табылуы мүмкін.

## КЕПІЛДІК БОЙЫНША ҚЫЗМЕТ КӨРСЕТУ

Көмек алу үшін өнімнің қаптамасына салынған кепілдік кітапшасында берілген нөмірге қоңырау шалыңыз немесе вебсайттағы нұсқауларды орындаңыз. Келесі ақпаратты беруге дайын болыңыз:

- Мәселенің қысқаша сипаттамасы;
- Өнімінің нақты түрі мен үлгісі;
- Көмек алу коды (**ӨНІМГЕ ЖАҒПСЫРЫЛҒАН** тақтадағы SERVICE сөзінен кейінгі сан, оны пештің есігін ашып, сол жақ ішкі қырынан көруге болады).
- Толық мекенжайыңыз
- Байланыс телефон нөмірі

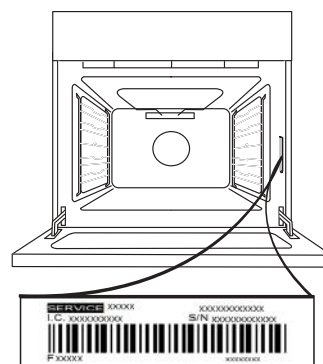

Ескеріңіз: Егер жөндеу қажет болса, түпнұсқалы қосалқы бөлшектерді пайдаланатын және жөндеуді дұрыс орындайтын өкілетті қызмет көрсету орталығына хабарласыңыз.

Кепілдік туралы толығырақ ақпарат алу үшін ішіне салынған кепілдік кітапшасын оқыңыз.

## ЕСІКТІ АЛУ ЖӘНЕ ҚАЙТА ОРНАТУ

**1.** Есікті алу үшін оны толығымен ашыңыз және ілмектері құлыпталмаған күйінде болмайынша төмендетіңіз.

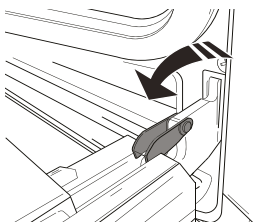

**2.** Есікті мүмкіндігінше мықтап жабыңыз. Есікті екі қолыңызбен мықтап ұстаңыз – оны тұтқасынан ұстауға болмайды. Есік орнынан (b) босамағанша оны жоғары қарай (a) тартумен қатар жабуды жалғастырыңыз.

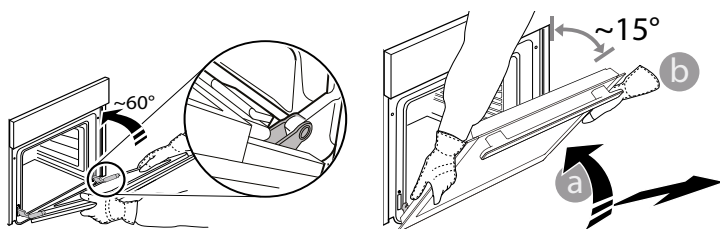

Есікті жұмсақ бетке салып, бір жаққа орнатыңыз.

**3.** Есікті пешке қарай жылжытып, ілгектерді ұяшықтарына сәйкестендіріп, жоғарғы бөлігін ойықтарына бекітіп қайта орнатыңыз.

**4.** Есікті төмендетіңіз және толығымен ашыңыз. Қысқыштарды бастапқы орнына түмендетіңіз: олардың толығымен төмендетілгеніне көз жеткізіңіз.

**5.** турланатынына көз жеткізіңіз. Егер тура болмаса, жоғарыдағы қадамдарды қайталап шығыңыз. Есікті жауып көріңіз және оның басқару тақтасымен

## CLICK & CLEAN - ӘЙНЕКТІ ТАЗАЛАУ

**1.** Есікті алып, тұтқасын төмен қарату арқылы жұмсақ жерге қойған соң, екі қатайту қысқышын бір уақытта басыңыз және есіктің жоғарғы жиегін өзіңізге қарай тарту арқылы алыңыз.

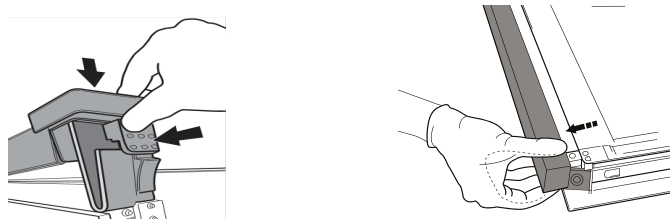

**2.** Ішкі әйнекті екі қолыңызбен көтеріп, мықтап ұстаңыз, оны шығарып алыңыз да, тазаламас бұрын жұмсақ бетке қойыңыз.

**3.** Ішкі есіктің әйнегін қайта салған кезде, панельде жазылған ескерту төңкеріліп тұрмайтындай және анық көрініп тұратындай етіп әйнек панелін дұрыстап салыңыз.

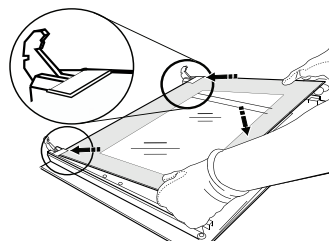

**4.** Жоғарғы жиекті қайта бекітіңіз: сырт еткен дыбыс дұрыс орналасқанның белгісі. Есікті қайта бекітпес бұрын мөрдiң қорғалғанына көз жеткізіңіз.

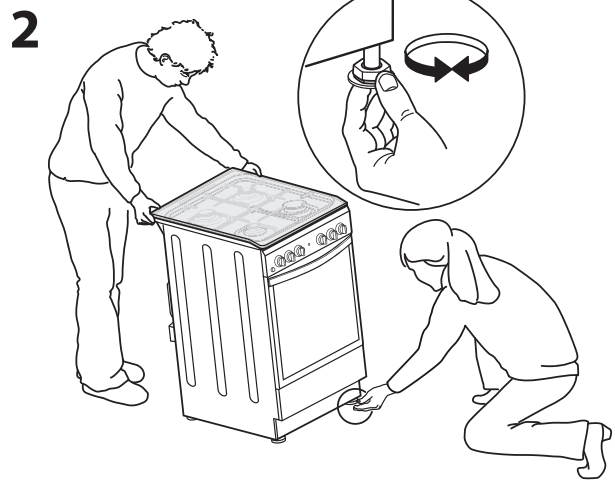
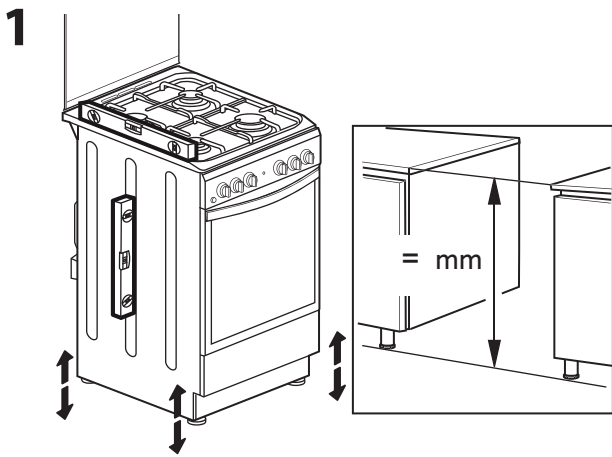
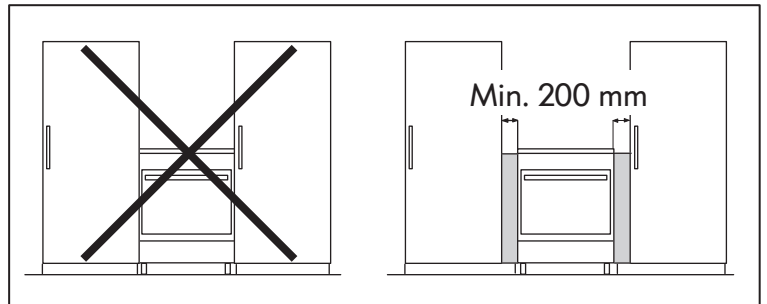
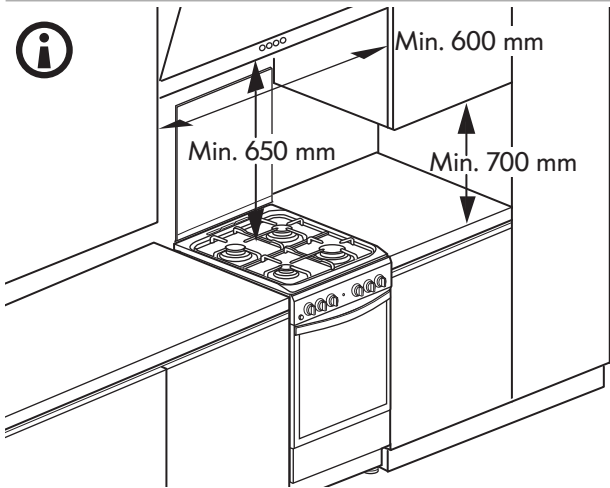
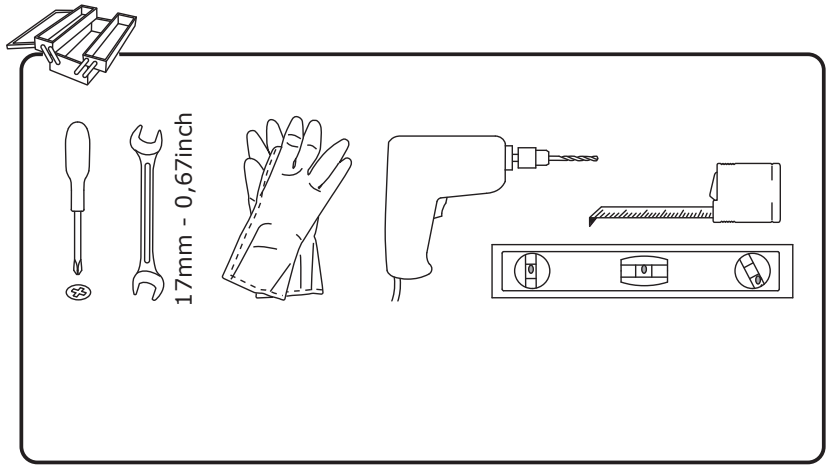
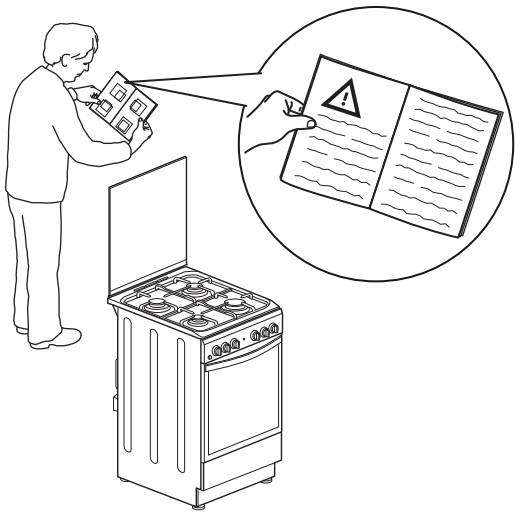

3

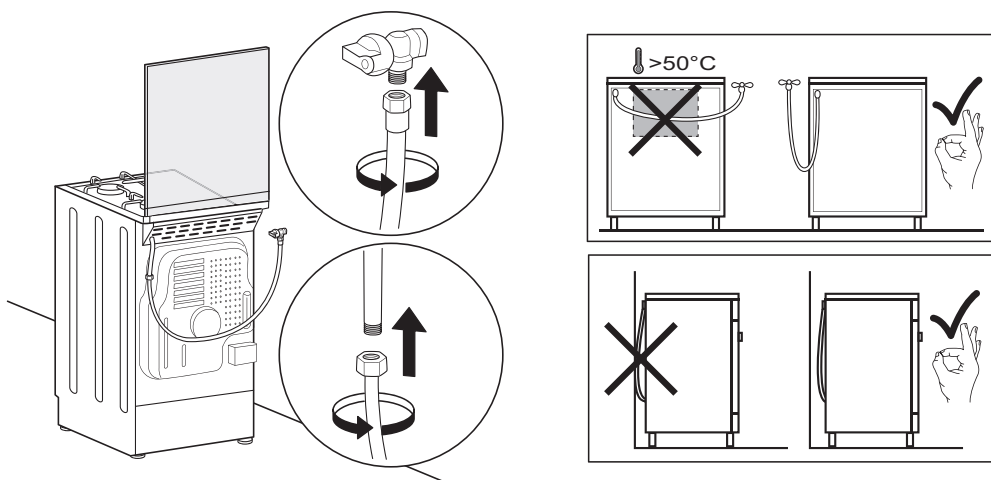

4

