



**KÖSZÖNJÜK, HOGY A WHIRLPOOL TERMÉKÉT VÁLASZTotta!**

Átfogóbb támogatásért kérjük, hogy regisztrálja termékét honlapunkon:

[www.whirlpool.eu/register](http://www.whirlpool.eu/register)

**A termék használata előtt figyelmesen olvassa el az Egészségvédelmi és biztonsági útmutatót!**

**A mosogatógép kezelőlapja a BE/KI gomb megnyomására aktiválódik.**

**Az energiatakarékosság érdekében a kezelőlap 10 perc elteltével automatikusan kikapcsol, ha semmilyen programot nem indítottak el.**

## A TERMÉK BEMUTATÁSA

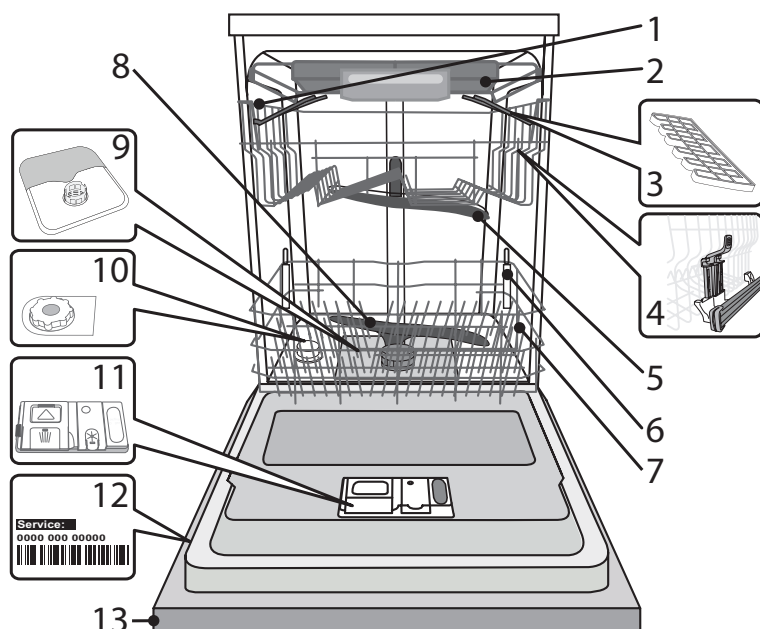

1. Felső kosár
2. Evőeszköztartó
3. Lehajtható polcok
4. Felső kosár magasságbeállítója
5. Felső szórókar
6. Power Clean tartó
7. Alsó kosár
8. Alsó szórókar
9. Szűrőegység
10. Sótartály
11. Mosogatószer- és öblítőszer-adagoló
12. Adattábla
13. Kezelőpanel

## KEZELŐPANEL

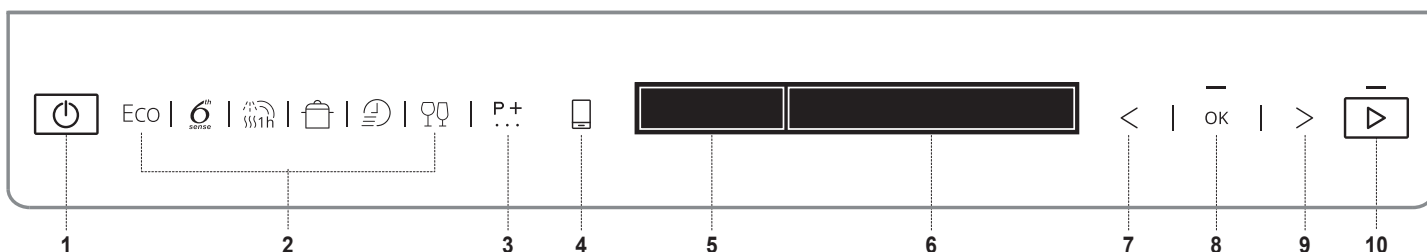

1. Be- és kikapcsoló gomb
2. PROGRAMOK 6 gomb a kedvelt programok közvetlen eléréséhez
3. EXTRA CIKLUS gomb. Más programok elérése
4. TÁVIRÁNYÍTÁS (távolsági vezérlés) gomb.
5. KIJELZŐ - Figyelmeztető terület
6. KIJELZŐ - Információs terület
7. ELŐZŐ gomb a funkciókhoz/beállításokhoz
8. OK gomb. Funkciók és beállítások kiválasztása/módosítása
9. KÖVETKEZŐ gomb a funkciókhoz/beállításokhoz
10. START gomb

## KIJELZŐ (a kezelőpanel felületén)

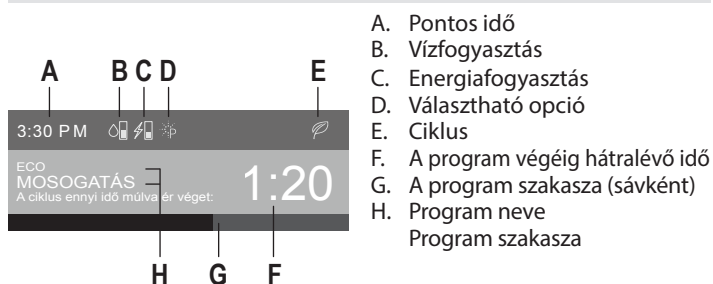

## KIJELZŐ – Jelzések

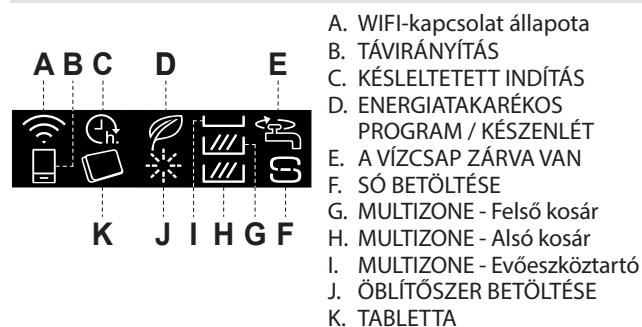

# KEZDŐ

Miután először csatlakoztatja a készüléket az áramforráshoz, kövesse a kijelző utasításait a készülék beállításához.

## 1. A nyelv kiválasztása

MAGYART NYELV VÁLASZ?  
 <> = MÓD. OK = IGEN  
 MAGYAR  
 KIVÁLASZTOTT

A kívánt nyelv kiválasztásához nyomja meg a „<” vagy „>” gombot. Hagyja jóvá az „OK” gombbal.

A nyelv megerősítését követően a készülék végigléptet az első használathoz való konfigurációs menün.

## 2. A vízkeménység beállítása

VÍZKEMÉNYség  
 1=MIN, 5=MAX

Alapértelmezett beállításként a vízkeménység 3-as szintre van állítva. A vízkeménységi szint módosításához nyomja meg többször a „<” vagy „>” gombot.

VÍZKEMÉNYség = 3  
 <> = MÓD. OK = IGEN

A kiválasztott szintet az „OK” gomb megnyomásával erősítse meg. A szintet a lenti táblázatnak megfelelően kell beállítani.

A vízlágyító akkor működik tökéletesen, ha a vízkeménységet a lakóhelyén elérhető víz tényleges keménysége alapján állítja be. Ezzel kapcsolatban érdeklődjön a helyi vízműveknél.

Víz keménységi táblázat			
Szint		Német keménységi fok °dH	Francia keménységi fok °fH
1	Lágy	0–6	0–10
2	Közepes	7–11	11–20
3	Átlagos	12–17	21–30
4	Kemény	18–34	31–60
5	Nagyon kemény	35–50	61–90

## 3. Vízlágyító adagolása

VÍZ KIEGÉSZÍTÉSE  
 ÖNTSÖN 1,5L VIZET  
 OK = KÉSZ  
 A SÓTARTÁLYBA  
 OK = KÉSZ

A vízkeménység beállítása után a só tartályt vízzel és speciális regenerációsóval kell feltölteni.

Vegye ki az alsó kosarat, és csavarja ki a tartály kupakját (az óramutató járásával ellentétes irányba).

Első lépésként a tartályba kb. 1,5 liter friss vizet kell tölteni.

Ezután nyomja meg az „OK” gombot a továbblépéshez.

SÓ KIEGÉSZÍTÉSE  
 ÖNTSÖN 1KG SÓT A SÓTARTÁLYBA  
 OK = KÉSZ

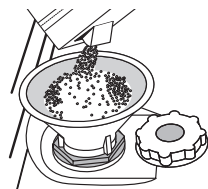

Helyezze be a tölcserít (lásd az ábrát), és töltsse fel teljesen a só tartályt egészen a széléig (ehhez kb. 1 kg só szükséges); ilyenkor előfordulhat, hogy egy kevés víz kifolyik.

Vegye ki a tölcserít, és törölje le az esetlegesen kiszóródott sót a nyílás környékéről.

Zárja vissza szorosan a kupakot úgy, hogy a mosogatási program során ne kerülhessen mosogatószer a tartályba (ellenkező esetben a vízlágyító helyrehozhatatlanul károsodhat).

Ezután nyomja meg az „OK” gombot a továbblépéshez.

Kizárólag mosogatógépekhez készült só használjon.

**Ha esedékes a só hozzáadása, mindenképpen el kell végezni az eljárást a mosogatási ciklus megkezdése előtt.**  
**A kiömlő sós oldat vagy sószemcsék jelentős korróziót okozhatnak, és helyreállíthatatlanul károsíthatják a rozsdamentes acél alkatrészeket.**  
**Ilyen esetre vonatkozó reklamációnál nem nyújtunk semmiféle garanciát.**  
**Ha nem tölti fel a só tartályt, a vízlágyító és a fűtőelem károsodhat.**

## 4. Fényerő beállítása

KIJELZŐ FÉNYEREJE  
 1=MIN, 5=MAX

A fényerő alapértelmezett beállítása: 5-es szint. A módosításhoz nyomja meg többször a „<” vagy „>” gombot.

VILÁGOSSÁG = 5  
 <> = MÓD. OK = IGEN

A kiválasztott szintet az „OK” gomb megnyomásával erősítse meg.

## 5. A mosogatószer típusa

MOSOGATÓSZER TÍPUSA  
 HASZNÁL-E  
 <> = NEM OK = IGEN  
 ÖN "ALL IN ONE"  
 <> = NEM OK = IGEN  
 TABLETTÁKAT?  
 <> = NEM OK = IGEN

Ennél a lépésnél feltétlenül válassza ki a használni kívánt mosogatószer típusát (tabletta/kapszula vagy gél/por).

Ha tablettás vagy kapszulás, többfázisú mosogatószert kíván használni, nyomja meg az „OK” gombot, majd ugorjon a **7. A csap megnyitása** pontra a következő oldalón.

A kijelzőn kigyullad a  ikon. Ha folyékony mosogatószert vagy mosogatóport kíván használni, nyomja meg a „<” vagy „>” gombot, majd ugorjon a **6. Az öblítő szer használata** ponthoz.

## 6. Az öblítő szer használata\*

\*Ha az előző lépésben a többfázisú mosogatószert választotta, ezt a lépést a készülék átugorja.

ÖBLÍTŐSZER KIEGÉSZÍTÉSE  
 ÖNTSE BE AZ ÖBLÍTŐSZERT  
 OK = KÉSZ  
 AZ ADAGOLÓBA  
 OK = KÉSZ

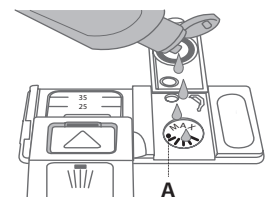
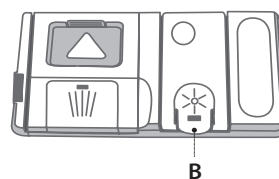

1. Nyissa ki az adagolót **B**: nyomja le, majd húzza fel a fedélen lévő fület.
2. Óvatosan öntse be az öblítőszeret. Ne lépje túl a tartályban jelölt **A** maximális mennyiséget (110 ml), és lehetőleg ne öntse mellé. Ha ez mégis megtörténik, azonnal törölje fel a kiömlött folyadékot egy száraz ruhával.
3. Nyomja lefelé a fedelet, amíg az a helyére nem pattan.
4. Erősítse meg a választását az „OK” gomb megnyomásával.

**SOHA ne öntse az öblítőszeret közvetlenül a mosogatótérbe.**

### Az öblítőszer adagolásának beállítása

(tabletta/kapszula esetén nem szükséges)

Az öblítőszer mennyiségét az alkalmazott mosogatószer szerint kell meghatározni. Minél alacsonyabb a beállítás, annál kevesebb öblítőszer kerül adagolásra. A gyári beállítás: „5”.

A módosításhoz kövesse a „BEÁLLÍTÁSOK / MENÜ” részben leírt utasításokat.

### 7. A csap megnyitása

VÍZSZELEP KINYITÁSA

NYISSA KI

OK = KÉSZ

A VÍZSZELEPET

OK = KÉSZ



Ellenőrizze, hogy a vízcsap nyitva van-e. Ha nincs, nyissa ki, majd az „OK” gomb megnyomásával hagyja jóvá.

### 8. Első bekapcsolás

ELSŐ MOSOGATÓCIKLUS

INDÍTSA EL

OK = KÉSZ

AZ INTENZÍV CIKLUST

OK = KÉSZ

EDÉNYEK NÉLKÜL

OK = KÉSZ

HOGY BEFEJEZZE A

OK = KÉSZ

TELEPÍTÉST

OK = KÉSZ

A készülék normál használata előtt javasoljuk az intenzív program futtatását a készülék kalibrálásához.

Tegyen mosogatószert a **B** jelű adagolóba (lásd lent), majd nyomja meg az „OK” gombot.

A készülék automatikusan az intenzív programot választja.

Nyomja meg a „START”  gombot, és csukja be a készülék ajtaját.

Az első program akár 20 perccel is hosszabb lehet az automatikus kalibrálási művelet miatt.

A művelet után a készülék készen áll a normál használatra.

### A kezelőpanel felületén a következő információ látható:

Beállítás befejezve

A mosogatógép most már használatra kész!  
A további funkciók eléréséhez indítsa el okoseszközén a Whirlpool App-ot

Beállítás nincs befejezve

Már csak néhány lépésre van szüksége a mosogatógép beállításáig!  
A beállítás elvégzéséhez

Töltse le a **6th Sense Live** alkalmazást az iTunes vagy a Google Play segítségével. Az alkalmazás végigvezeti Önt a beállítási folyamaton az okoskészülék internetre csatlakoztatásához.

Ha a beállítás **NEM** sikerült, mivel az ajtó a folyamat alatt csukva volt, a kijelzőn megjelenő információ figyelmeztet arra, hogy végre kell hajtani a beállítási folyamatot.

## MOSOGATÓSZER HOZZÁADÁSA

**Kizárólag mosogatógépekhez készült mosogatószert használjon.**

A legjobb mosogatási és szárítási eredmény érdekében javasoljuk, hogy mosogatószert, folyékony öblítőszeret és finomított sót egyaránt használjon.

Javasoljuk, hogy foszfát- és klórmentes mosogatószert használjon, mivel ezek az anyagok a környezetre károsak.

A jó mosogatási eredmény attól is függ, hogy megfelelő mennyiségű mosogatószert használ-e.

A javasolt mennyiségnél több szer használatakor nem nő a mosogatás hatékonysága, viszont a környezetkárosító hatás nagyobb.

A mennyiséget a szennyezettségi szint alapján határozza meg. Normál szennyezettségű edények esetén használjon kb. 35 g (mosogatópor) vagy 35 ml (folyékony mosogatószer) mosogatószert, és egy teáskanálnyit tegyen közvetlenül a mosogatótérbe. Ha tablettát használ, egyetlen tablettá elegendő.

Ha az edények enyhén szennyezettek, vagy a mosogatógépbe helyezés előtt vízzel előblítették azokat, használjon kevesebb (de min. 25 g/ml) mosogatószert, azaz például ne tegyen a mosogatótérbe mosogatóport vagy -gél.

Nyomja meg az **A** gombot a mosogatószer-adagoló felnyitásához. A mosogatószer kizárólag a **B** jelű, száraz adagolóba önthető. Az előmosogatáshoz használt mosogatószert közvetlenül a mosogatótérbe helyezze.

1. A mosogatószer kimérésekor a helyes mennyiség meghatározását az eddigi információk alapján végezze. A mosogatószer-adagoló **B** belsejében elhelyezett jelzések segítenek a megfelelő mennyiség meghatározásában.
2. Törölje le a kiömlött mosogatószert az adagoló széléről, majd zárja vissza a fedelet kattanásig.
3. Zárja vissza a mosogatószer-adagoló fedelét: húzza felfelé, amíg a zárszerkezet rögzül.

A mosogatószer-adagoló automatikusan kinyílik, amikor a program az adott szakaszba ér.

Ha többfázisú terméket használ, javasoljuk, hogy mindenképpen öntsön a gépbe sót, főként akkor, ha a víz kemény vagy nagyon kemény (kövesse a csomagoláson jelzett utasításokat).

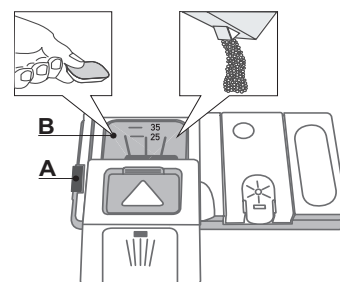

## TANÁCSOK ÉS TIPPEK

### TANÁCSOK

A kosarak megtöltése előtt távolítsa el az ételmaradékokat az edényekről, és ürítse ki a poharakat. Mosogatás előtt nem szükséges folyó vízzel leöblíteni az edényeket.

Az edényeket úgy rendezze el, hogy biztosan álljanak, ne dőljenek el könnyen. Az edények nyílása lefelé nézzen, és a homorú/domború részek ferdén álljanak, hogy a víz mindenhova elérjen, és akadálytalanul folyhasson.

Vigyázat! A fedők, fogantyúk, tálak és serpenyők nem állítják meg a forgó szórókarokat.

A kisebb tárgyakat az evőeszközkosárba helyezze.

Az erősen szennyezett edényeket az alsó kosárba kell helyezni, mivel ott erősebb a vízpermet, azaz jobb a mosogatási eredmény.

Az edények bepakolása után ellenőrizze, hogy a szórókarok forgását nem akadályozza-e valami.

### HIGIÉNYIA

A mosogatógépben keletkező kellemetlen szag és lerakódások elkerülése érdekében legalább havonta egyszer futtasson le egy magas hőmérsékletű programot. Használjon egy teáskanál mosogatószert, és a készülék tisztításához futtassa le a programot edények nélkül.

### GÉPBE NEM MOSOGATHATÓ EDÉNYEK

- Fából készült edények és evőeszközök.
  - Kényes, díszes poharak, kézműves és antik edények. Ezek a díszítések nem bírják a gépi mosogatást.
  - Szintetikus anyagból készült részek, amelyek nem bírják a magas hőmérsékletet.
  - Réz- és bádgedények.
  - Hamuval, viasszal, kenőzsírral vagy tintával szennyezett edények.
- A poharakon lévő díszítés és az alumínium- vagy ezüstedények színe megváltozhat, kifakulhat a mosogatás során. Egyes üvegtípusok (pl. kristály) néhány mosogatási program után homályossá válhatnak.

### A POHARAK ÉS AZ EDÉNYEK KÁROSODÁSA

- A készülékbe kizárólag olyan üveg- és porcelánedények helyezhetők, amelyek a gyártó állítása szerint mosogatógépben mosogathatók.
- Az edényekhez megfelelő, kímélő mosogatószert használjon.
- Az edényeket és az evőeszközöket a mosogatási program végeztével azonnal vegye ki a mosogatógépből.

## A KOSARAK MEGTÖLTÉSE

### EVŐESZKÖZTARTÓ

A harmadik kosár az evőeszközök bepakolására szolgál.

Az evőeszközöket az ábrán látható módon helyezze el.

A külön gyűjtött evőeszközök a mosogatás után könnyebben kivehetők, valamint így a mosogatási és szárítási eredmény is javul.

**A késeket és egyéb éles eszközöket élükkel lefelé rakja a kosárba.**

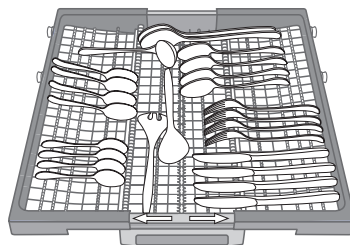

A kosár kialakításának köszönhetően az olyan kisméretű edények, mint a kávéscsészék középre helyezhetők.

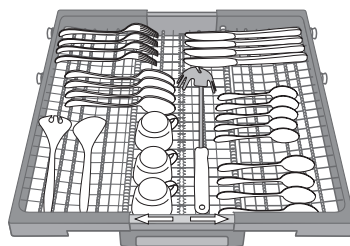

Az evőeszközkosárban található két állítható magasságú rekesz, melyek segítségével kihasználható a rendelkezésre álló alsó tér, és magasabb edények helyezhetők a felső kosárba.

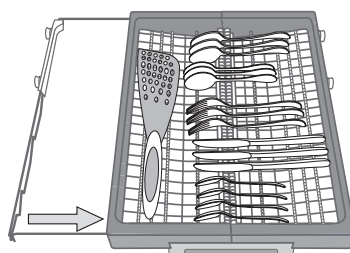

## FELSŐ KOSÁR

Ide helyezhetők a kényesebb és könnyű edények, például: poharak, csészék, tálkák, kis salátástálak.

A felső kosár lehajtható tartóelemekkel rendelkezik: függőleges helyzetbe állítva csészealjkat, kistányérokat, leengedett helyzetbe állítva pedig tálakat, ételtartókat pakolhat be.

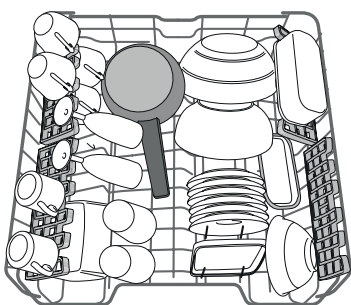

(Példa a megtöltött felső kosárra)

### ÁLLÍTHATÓ MAGASSÁGÚ LEHAJTHATÓ POLCOK

A kosárban lévő edények optimális elrendezése érdekében a lehajtható polcok három különböző magasságba állíthatók.

A borospoharak biztonságosan helyezhetők a lehajtható polcokra: a poharak talpát illessze a megfelelő nyílásokba.

A legjobb szárítási eredmény érdekében hajtsa le jobban a polcokat. A dőlésszög módosításához húzza felfelé a lehajtható polcot, enyhén csúsztassa el, majd állítsa a kívánt pozícióba.

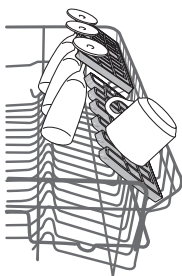

### A FELSŐ KOSÁR MAGASSÁGÁNAK BEÁLLÍTÁSA

A felső kosár magassága állítható. Ha a felső állásba állítja, az alsó kosárba nagyobb edények helyezhetők; ha az alsó állásba állítja, maximálisan kihasználhatók a lehajtható rögzítőelemek: függőlegesen több hely áll rendelkezésre, és az alsó kosárba pakolt edényeknek is elegendő hely jut.

A felső kosár magasságbeállítóval rendelkezik (lásd az ábrát). Magasabbra állításához fogja meg a kosár két oldalát, és az emelőkarok megnyomása nélkül emelje azt feljebb. A kosár a felső helyzetbe áll.

Az alsó helyzetbe állításához nyomja meg a kosár két oldalán lévő emelőkarokat A, és tolja lefelé a kosarat.

**Kifejezetten javasoljuk, hogy ne módosítsa a kosár magasságát akkor, amikor a kosárban edények találhatók.**

**A kosár lejjebb vagy feljebb helyezésekor SOHA ne csak az egyik oldal magasságát módosítsa.**

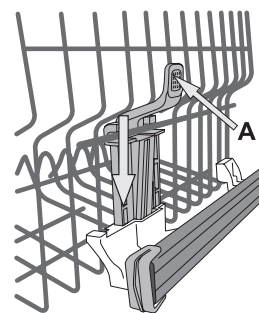

## ALSÓ KOSÁR

Ide fazekak, fedők, tányérok, salátástálak, evőeszközök stb. pakolhatók.

A nagyobb tányérokat és fedőket lehetőség szerint a kosár szélére helyezze, hogy biztosan ne érjenek a szűrőkarokhoz.

Az alsó kosár lehajtható tartóelemekkel rendelkezik: függőleges helyzetbe állítva tányérokat, vízszintes (leengedett) helyzetbe állítva pedig tálakat, lábasokat pakolhat be egyszerűen.

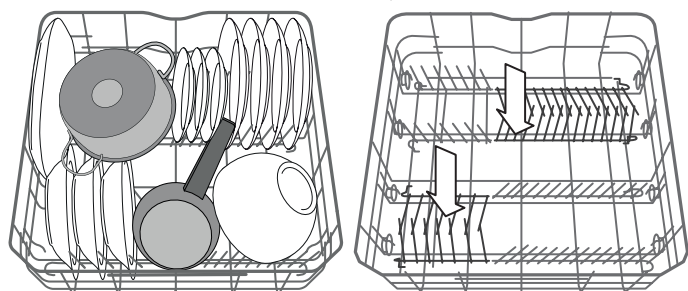

(Példa a megtöltött alsó kosárra)

### ÜVEGKÍMÉLŐ

Ez a tartozék segít a különböző talpas poharakat biztonságosan elhelyezni az alsó kosárban.

A poharak optimális és stabil elhelyezése révén a mosogatás és szárítás hatékonyabbá tehető.

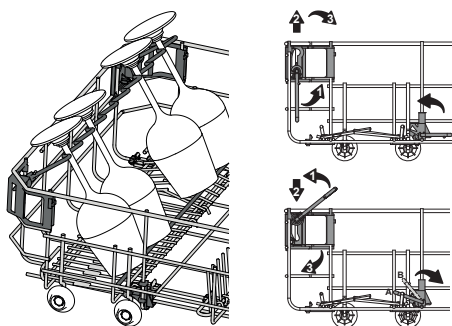

### POWER CLEAN AZ ALSÓ KOSÁRBAN

A Power Clean® során a készülék a mosogatótér hátsó része felől érkező vízugarak segítségével intenzívebben mossa el az erősen szennyezett edényeket.

Helyezze be a gépbe a fazekakat/tálakat úgy, hogy a Power Clean® berendezés felé nézzenek, majd kapcsolja be a kezelőpanelen a **POWER CLEAN** opciót.

Az alsó kosárban található egy speciális zóna (Power Clean). Ez a kihúzható tartóelem a kosár hátsó részén található, és lehetővé teszi a serpenyők és tepsik függőleges helyzetben történő elhelyezését, amivel hely takarítható meg.

A Power Clean® funkció használata:

1. Készítse elő a Power Clean® területet (G): hajtsa le a hátsó tányértartókat, hogy beférjenek az edények.
2. Tegye be a fazekakat és a tálakat úgy, hogy a Power Clean® terület felé dőljenek. A fazekakat a nagynyomású vízugarak felé kell megdőnteni.

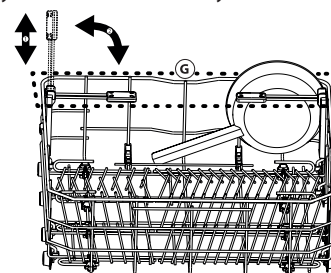
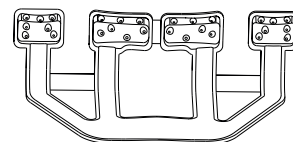

## A PROGRAM ÉS A FUNKCIÓK KIVÁLASZTÁSA

Az elérhető programok és funkciók listája a következő oldalon lévő **Programtáblázatban** található. Alapbeállításként az Eco program van megadva. Ha a legutóbb használt programot szeretné megadni alapbeállításként, a „Beállítások menüben” ezt állíthatja.

A programot az 1-től 6-ig számozott, a programok közvetlen eléréséhez való gombokkal is kiválaszthatja, vagy nyomja meg többször az „Extra Ciklus”  gombot. Amikor a lista végére ér, egy újabb gombnyomással ismét az elejére ugorhat.

A Program gomb megnyomásával válassza ki az edények szennyezettségi fokának megfelelő programot a programtáblázat segítségével. Az alábbi információk jelennek meg a kijelzőn:

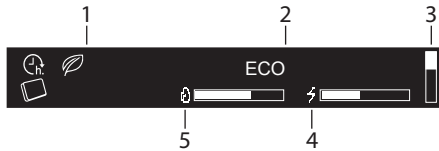

1. Kijelzők
2. A kiválasztott program neve
3. A függőleges sáv csak az extra program listában elfoglalt helyét jelzi
4. A kiválasztott program energiafogyasztása
5. A kiválasztott program vízfogyasztása

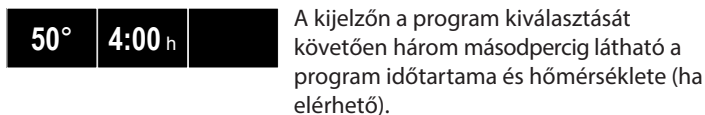

A kijelzőn a program kiválasztását követően három másodpercig látható a program időtartama és hőmérséklete (ha elérhető).

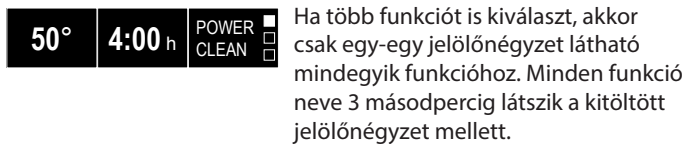

A legtöbb programhoz további funkciók választhatók (lásd a „Funkciók és beállítások” részt). Amikor egy funkciót kiválaszt, annak neve a kijelző jobb oldalán jelenik meg.



Ha több funkciót is kiválaszt, akkor csak egy-egy jelölőnégyzet látható mindegyik funkcióhoz. Minden funkció neve 3 másodpercig látszik a kitöltött jelölőnégyzet mellett.

Miután a program és a funkciók kiválasztásával végzett, nyomja meg a „START”  gombot, és csukja be a készülék ajtaját 4 másodpercen belül a kiválasztott program indításához.

### FOLYAMATBAN LÉVŐ PROGRAM MÓDOSÍTÁSA

Ha rossz programot választott, röviddel a program indulása után a kiválasztás még módosítható: Nyissa ki az ajtót, és tartsa nyomva a „BE/KI”  gombot. Ekkor a készülék kikapcsol. Kapcsolja be ismét a mosogatógépet a „BE/KI”  gombbal, majd válassza ki a kívánt programot és funkciókat. Indítsa el a programot a „START”  gombbal, és csukja be az ajtót.

### PROGRAM MEGSZAKÍTÁSA (TÖBB EDÉNY BEPAKOLÁSA)

Nyissa ki az ajtót, és tegye be az újabb edényeket a mosogatógépbe (vigyázzon a FORRÓ gőzrel). Nyomja meg a „START”  gombot, és 4 másodpercen belül csukja be az ajtót a program folytatásához. A program onnan folytatódik, ahol félbeszakadt.

### VÉLETLEN MEGSZAKÍTÁS

Ha a mosogatási program közben kinyitják az ajtót, vagy áramszünet van, a program leáll. Ha megnyomja a „START”  gombot, és 4 másodpercen belül becsukja az ajtót, a program onnan folytatódik, ahol félbeszakadt.

A program időtartama alatt a kijelzőn látható a folyamat állapota (a kezelőpanel felületén, folyamatjelző sávként), valamint a program aktuális szakasza és a befejezésig hátralévő idő.

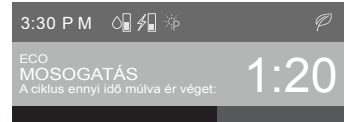

A kiválasztott programtól függően a kijelzőn további információk is megjelennek:

- 6TH SENSE - Az érzékelő az edények szennyezettségi fokának megfelelően állítja be az időt, valamint az energia- és vízfogyasztást. Ez a funkció csak a **6th Sense** érzékelő program esetén elérhető.
- ELŐMOSÁS - További mosogatnivaló helyezhető be.
- MOSOGATÁS - Fő mosogatási szakasz.
- SZÁRÍTÁS - Szárítás a PowerDry technológiával
- SZÁRÍTÁS - Szárítási szakasz.

A kezelőpanel felületén a következő információ látható:

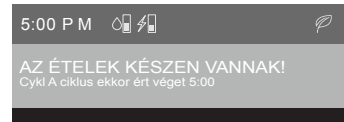

A program végeztével hangjelzés hallható, és a kijelzőn ez látszik:



A kijelzőn további információk is megjelenhetnek:

- SÓ BETÖLTÉSE - töltsse fel a sótartályt.
- ÖBLÍTŐSZER BETÖLTÉSE - töltsön hozzá öblítőszeret.
- VÍZKÖMENTESÍTSE ÉS TISZÍTSA MEG A KÉSZÜLÉKET. AJÁNLJUK A WPRO-T - javasoljuk, hogy minden 50 mosogatás után valamelyik WPRO termékkel tisztítsa ki a készüléket (a csomagoláson található utasítások alapján).

Nyissa ki a készülék ajtaját (ügyeljen a forró gőzre!), és az alsó kosárral kezdve vegye ki az edényeket. Ha a sótartályt vagy az öblítőszer-adagolót fel kell tölteni, azt legjobb közvetlenül a következő program elindítása előtt megtenni.

10 perc elteltével a készülék kikapcsol.

## PROGRAMTÁBLÁZAT

PROGRAM	Elérhető funkciók *	Mosogató-szer-ada-goló		Program időtartama (ó:p)**	Vízfogyasz-tás (l/program)	Energiafo-gyasz-tás (kWh/program)	Szárítási fázis
		B	MOS. TÉR				
ECO ECO 50 °C	TABLETTA, START KÉSLELT., POWER CLEAN,	✓	✓	4:00	9,5	0,83	✓
6TH SENSE 50-60°	TABLETTA, START KÉSLELT., MULTIZONE, POWER CLEAN, TURBO	✓	✓	1:25–3:00	7,0–14,0	0,90–1,40	✓
1H WASH & DRY 55°	TABLETTA, START KÉSLELT., MULTIZONE,	✓	-	1:00	10,5	1,20	✓
INTENZÍV 65 °C	TABLETTA, START KÉSLELT., MULTIZONE, POWER CLEAN, TURBO	✓	-	2:50	16,0	1,60	✓
GYORS 30' 50°	TABLETTA, START KÉSLELT., MULTIZONE	✓	-	0:30	9,0	0,55	-
ÜVEG 45°	TABLETTA, START KÉSLELT., MULTIZONE	✓	-	1:40	11,5	1,20	✓
<b>EXTRA CIKLUS</b> - elérhetőek a  gombbal							
MINDENNAPOS 50°	TABLETTA, START KÉSLELT., MULTIZONE	✓	-	1:35	13,0	1,15	✓
HALK 50°	TABLETTA, START KÉSLELT.	✓	-	3:30	15,0	1,15	✓
ELŐMOSOGATÁS hideg	START KÉSLELT., MULTIZONE	-	-	0:12	4,5	0,01	-
FERTŐTLENÍTŐ 65°	START KÉSLELT.	✓	-	1:40	10,0	1,30	✓
AUTO-TISZTÍTÁS 65°	START KÉSLELT.	✓	-	0:50	8,0	0,85	-

- ECO** - Átlagosan szennyezett edények. standard program, a leghatékonyabb energia- és vízfogyasztás tekintetében.
- 6TH SENSE** - Átlagosan szennyezett edényekhez, rászáradt ételmaradékokkal. Érzékeli a szennyezettség szintjét az edényeken, és a programot ennek megfelelően állítja be.
- 1H WASH & DRY (1 Ó MOS. ÉS SZÁR.)** - Enyhén vagy átlagosan szennyezett edényekhez. A mindennapi mosogatóshoz használható program, amely megfelelő a friss, nem odaszáradt szennyeződésekhez, és mindössze 60 perc alatt tiszta és száraz edényeket biztosít.
- INTENZÍV** - Az erősen szennyezett edények esetében ajánlott program, különösen fazekakhoz és serpenyőkhöz (nem szabad az érzékeny edényekhez használni).
- GYORS 30'** - Enyhén szennyezett, ételmaradék nélküli edényekhez való program.
- ÜVEG** - Az érzékeny edényeknek szóló program, melyek érzékenyek a magas hőmérséklet hatására, mint például a csészék és a poharak.

**P+ EXTRA CIKLUS**

- MINDENNAPOS** - Átlagosan szennyezett edényekhez. mindennapi program, mely optimális mosogatóst biztosít rövidebb időn belül.
- HALK** - Éjszakai üzemhez ideális program. Az optimális teljesítmény garantált.
- ELŐMOSOGATÁS** - Később elmosogatni kívánt edényekhez. Ehhez a programhoz nem kell mosogatószert használni.
- FERTŐTLENÍTŐ** - Az átlagosan, illetve erősen szennyezett edényekhez való, antibakteriális fázissal kiegészített program.
- AUTO-TISZTÍTÁS** - A mosogatógép karbantartásához való program. Forró vízzel tisztítja a készülék belsejét.

**Megjegyzések:**

A fogyasztás tovább csökkenthető, ha a mosogatógépet mindig teljes töltettel indítja el.

Ne feledje, hogy a gyorsabb programok inkább enyhén szennyezett edényekhez valók.

Az ECO program adatainak mérése laboratóriumi körülmények között, az EN 50242 európai szabvány előírásainak megfelelően történt. Megjegyzés a vizsgáló laboratóriumok számára: az EN összehasonlító vizsgálatainak körülményeivel kapcsolatos információkért írjon a következő címre: [dw\\_test\\_support@whirlpool.com](mailto:dw_test_support@whirlpool.com)  
Az edények előkezelése egyik programnál sem szükséges.

\* Nem minden funkció használható együtt.

\*\* A kijelzőn látható, illetve az útmutatóban található programidőtartamok átlagos körülményeknek megfelelő, becslési értékek. A tényleges időtartam számos tényezőtől függ, mint például a belépő víz hőmérsékletétől és nyomásától, a helyiség hőmérsékletétől, a mosogatószer mennyiségétől, az edények mennyiségétől és típusától, a súlyelosztástól, a kiválasztott kiegészítő funkcióktól és az érzékelő kalibrációjától. Az érzékelő kalibrációja akár 20 perccel is növelheti a program hosszát.

Fogyasztás készenléti üzemmódban: Fogyasztás bekapcsolt állapotban: 7 W - Fogyasztás kikapcsolt állapotban: 0,63 W

## FUNKCIÓK ÉS BEÁLLÍTÁSOK

Minden programhoz további funkciók választhatók. Az adott programokhoz elérhető funkciók teljes listáját az előző oldalon található **programtáblázat** tartalmazza. A kijelzőn minden aktivált funkció megjelenik.

Az „OK” gombbal választhat funkciókat. Ekkor pár másodpercre látható a **OPCIÓK KIVÁLASZTÁSA** üzenet. Ezután a „<” vagy „>” gombbal léptethet a funkciók listájában. Az „OK” gombbal választhatja ki a kívánt funkciókat. Ilyenkor a beállítások menüben az „OK” gomb feletti LED kigyullad.

Ha a funkció nem elérhető, a listában ugyanúgy megjelenik, de lesz mellette egy „☐” jel.

### TABLETTA (kombinált)

Ezzel a beállítással a használt mosogatószer típusának megfelelően optimalizálható a program hatékonysága. Kapcsolja be, ha kombinált (öblítőt, sót és mosogatószert is tartalmazó) mosogatógép-tablettát használ.

TABLETTA	NEM
TABLETTA	IGEN
TABLETTA	IGEN

A Tabletta aktiválásához lépjen be a beállítások menübe az „OK” gombbal, majd a „<”, „>” gombokkal léptetve válassza a „TABLETTA” funkciót, és nyomja meg az „OK” gombot.

### KÉSLELTETETT INDÍTÁS

A program indítása megadott idővel késleltethető.

A késleltetés beállításához az „OK” gombbal lépjen be a beállítások menübe, majd a „<”, „>” gombokkal léptessen a „START KÉSLELT.” funkcióra, és nyomja meg az „OK” gombot.

A „>” vagy „<” gomb minden újabb megnyomásakor a késleltetés időtartama:

- 30 perccel növekszik, ha a kiválasztott érték 4 óra alatti,
- 1 órával növekszik, ha a kiválasztott érték 12 óra alatti,
- 2 órával növekszik, ha a kiválasztott érték meghaladja a 12 órát.

START KÉSLELT.	NEM
<START IN h>	NEM
<START IN h>	4:00
<START IN h>	4:00

Alapértelmezés szerint a késleltetés ki van kapcsolva.

Ha késleltetést állított be, megjelenik a  ikon.

Amint az „OK” gombbal jóváhagyja a késleltetést, a készülék visszalép a programválasztó képernyőre, és megjeleníti a beállított késleltetés időtartamát.

A késleltetés törléséhez nyomja meg a „<” vagy „>” gombot többször egymás után, amíg az „NEM” kijelzés nem látható.

Nyomja meg a  „START” gombot, és 4 másodpercen belül csukja be az ajtót a késleltetett indításhoz.

### MULTIZONE

Ha csak kevés edényt kíván elmosogatni, elegendő egy kosarat megpakolni. Ezzel a funkcióval kiválaszthatja, hogy melyik kosárral dolgozzon a készülék.

A Multizone programhoz nyomja meg az „OK” gombot, és lépjen be a beállítások menübe, majd a „<”, „>” gombokkal léptetve válassza a „MULTIZONE” programot, és nyomja meg az „OK” gombot.

MULTIZONE	OK
<ÖSSZES KOSÁR>	<>
<ALSÓ KOSÁR>	<>
<FELSŐ KOSÁR>	<>
<CSAK EVŐESZK>	<>
<CSAK EVŐESZK>	

Alapértelmezés szerint a MULTIZONE ki van kapcsolva, és mindegyik kosár ikonja világít.

A multizone ikon kigyullad.

A multizone ikon kigyullad.

A multizone ikon kigyullad.



### POWER CLEAN

A plusz szűrőfejeknek köszönhetően ez a funkció intenzív és erőteljes mosogatást biztosít az alsó kosár bizonyos részén.

POWER CLEAN	NEM
POWER CLEAN	IGEN
POWER CLEAN	IGEN

Alapértelmezés szerint a funkció ki van kapcsolva.

A Power Clean aktiválásához lépjen be a beállítások menübe az „OK” gombbal, majd a „<”, „>” gombokkal léptetve válassza a „POWER CLEAN” funkciót, és nyomja meg az „OK” gombot.

### TURBO

Ez az opció lecsökkenti a főbb programok időtartamát, miközben a mosogatás és szárítás teljesítménye nem romlik.

TURBO	NEM
TURBO	IGEN
TURBO	IGEN

A Turbo aktiválásához lépjen be a beállítások menübe az „OK” gombbal, majd a „<”, „>” gombokkal léptetve válassza a „TURBO” funkciót, és nyomja meg az „OK” gombot.

A „>” vagy „<” gombok ismételt megnyomásával a funkció bekapcsolható vagy kapcsolható. Hagyja jóvá az „OK” gombbal.

### GYEREKZÁR

GYEREKZÁR AKTIVÁLVA NYOMJA AZ "OK" 3 MP-IG
TARTSA BENYOMVA...
GYEREKZÁR KIKAPCSOLVA

A GYEREKZÁR funkcióval a „IGEN/NEM” gomb kivételével a teljes kezelőpanel lezárható. A Gyerekzár aktiválásához lépjen be a beállítások menübe az „OK” gombbal majd a „<”, „>” gombokkal léptetve válassza a „GYEREKZÁR” funkciót, és nyomja meg az „OK” gombot.

A gombzár feloldható, ha pár másodpercig nyomva tartja az „OK” gombot.

### BELSŐ FÉNY

Amikor ez a funkció aktív, a mosogatótérben levő LED-ek automatikusan bekapcsolnak, amikor a készülék ajtaját kinyitja, illetve kialszanak, amikor azt becsukja.

Ha az ajtót 10 percnél tovább nyitva hagyja, a mosogatótérben levő LED-ek kialszanak (újra felkapcsolhatja őket, ha becsukja és megint kinyitja az ajtót). A funkció alapértelmezés szerint aktív, de kikapcsolható a „BEÁLLÍTÁSOK MENÜBEN”.

### TÁVIRÁNYÍTÁS (távoli vezérlés)

Ha bekapcsolja a távoli vezérlés funkcióit, a mosogatógép táblagépről vagy okostelefonról irányítható.

A további információkat lásd a „TÁVIRÁNYÍTÁS (távoli vezérlés) MENÜ” részben.



## TÁVIRÁNYÍTÁS (távoli vezérlés) MENÜ

A WIFI-kapcsolatnak köszönhetően az intelligens mosogatógép csatlakozni tud az internetre, és kommunikálhat a táblagépen vagy okostelefonon lévő „6th Sense Live” alkalmazással. Ez a kapcsolat számos intelligens funkciót kínál.

### LIVE ALKALMAZÁS TÁVOLI VEZÉRLÉS / BEÁLLÍTÁSI FOLYAMAT

A „6th Sense Live” alkalmazás segítségével a készülék távolról, külön eszköztől vezérelhető és felügyelhető. A készülék távolról történő vezérléséhez először be kell állítani az internetkapcsolatot. Ez a folyamat szükséges a készülék regisztrációjához és az otthoni hálózatra való csatlakoztatásához. A beállítási lépéseket csak egyszer kell elvégezni. Ismételt beállításra csak akkor lehet szükség, ha módosítja a router beállításait (a hálózat nevét, a jelszót vagy az adatszolgáltatót).

### A BEÁLLÍTÁSI FOLYAMAT ELŐTT

- A funkció használatához az alábbiak szükségesek:
  - Android 4.3 (vagy újabb) rendszert futtató és 1280x720 (vagy jobb) képfelbontású okostelefon vagy iOS 8 (vagy újabb) rendszert futtató táblagép vagy okostelefon;
  - internetkapcsolattal rendelkező, vezeték nélküli router (2,4 GHz, WIFI b/g/n) (okoskészüléke segítségével ellenőrizze, hogy az otthoni vezeték nélküli hálózat vétele megfelelő-e a készülék közelében).
- Töltse le az áruházból és telepítse az ingyenes „6th Sense Live” alkalmazást Android okostelefonjára vagy iPad/iPhone készülékére. Az alkalmazás lépésről lépésre végigvezeti Önt a telepítési folyamaton.
- Ha még nem rendelkezik felhasználói fiókkal, hozzon létre egyet, és az alkalmazás funkcióinak használatához iratkozzon fel a szolgáltatásra (a jogi feltételeknek megfelelően).
- Regisztrálja készülékét az alkalmazás utasításai szerint. A regisztrációs folyamathoz szüksége lesz a készülék „Smart Appliance Identifier” (SAID) azonosítójára, amely a kezelőfelület „Connectivity” menüjében található.

Az SAID-kód 10 karakterből (számból és betűből) áll. Ide feljegyezheti a készülék SAID-kódját:

SAID: ... ..

### BEÁLLÍTÁS

- Telepítés előtt kapcsolja be a routert, és ellenőrizze, hogy érzékeli-e a készülék a router vezeték nélküli kapcsolatát. A WIFI-jel erősségének meghatározásához használjon olyan táblagépet vagy okostelefont, amely kizárólag a WIFI-routerhez csatlakozik (minden egyéb adatkapcsolatot szüneteltessen). Helyezze az eszközt a készülék közelébe. Nyisson meg egy tetszőleges weboldalt a böngészőben, és ellenőrizze, hogy az gyorsan és megfelelően betöltődik-e. Ha az otthoni internetkapcsolat megfelelő, de a weboldal mégsem töltődik be, valószínűleg WIFI-jelerősítőre lesz szüksége (nem tartozék).
- Ha a router WPS 2.0 (vagy újabb verziójú) funkcióval rendelkezik, a készülék routerhez történő csatlakoztatásához kövesse az automatikus beállítási eljárás lépéseit. Ha a router nem rendelkezik WPS-funkcióval, kövesse a „Scan to connect” eljárás lépéseit.

A készülék WIFI-hálózathoz történő csatlakoztatásához kövesse a táblagépen vagy az okostelefonon lévő „6th Sense Live” alkalmazás utasításait.

A „Scan to connect” (STC) és a WPS eljárásokhoz olvassa el a következő részt.

### BEÁLLÍTÁSI UTASÍTÁSOK (első használat) – „Scan to connect” eljárás

Ennél az eljárásnál a rendszer az „Easy connect” technológiát használja, melyre különösen akkor van szükség, ha a router nem támogatja a WPS funkciót.

- Telepítse a „6th Sense Live” alkalmazást okoskészülékére.
- Ügyeljen arra, hogy az okoskészülék arra a WIFI-hálózatra csatlakozzon, amelyhez a készüléket csatlakoztatni kívánja.
- A belső felhasználói felületen válassza a „Connectivity” menüt, majd az OK gombbal a „Scan to connect” menüpontot.
- Az alkalmazásban a „+” segítségével adhat hozzá új készüléket: válassza a mosogatógépet és az „Easy connect/Scan to connect” eljárást.
- Az SAID-kód beolvasható a belső ajtón lévő címkéről

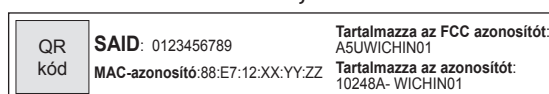

Megtalálható a belső felhasználói felületen is, majd manuálisan beírható az alkalmazásba.

- A folyamat során kövesse az alkalmazás (a beállítási varázsló) utasításait.

### AUTOMATIKUS TELEPÍTÉSI ÚTMUTATÓ (WPS)

Ezt az eljárást kell követnie, ha a router támogatja a WPS2.0 (WIFI Protected Setup) (vagy újabb verziójú) funkciót.

- Indítsa el a készüléken a WPS beállítási folyamatot. A készülék „keresés” üzemmódba kapcsol, és helyi hálózatot keres. A készülék „Connectivity” ikonja gyorsan villogni kezd.
- A két eszköz közötti kapcsolat létrehozásához nyomja meg a vezeték nélküli routeren a „WPS” gombot. A routeren lévő jelzőfény villogni kezd.
- Amikor a készülék csatlakozott a helyi routerhez, a WIFI ikon gyors villogásról lassú villogásra vált (nem minden készülék rendelkezik ezzel a funkcióval).
- A készülék csatlakozni próbál a háttérrendszerhez. A „Connectivity” ikon világít.

Ha a WIFI ikon néhány perc múlva is villog, a készülék nem tudott csatlakozni az otthoni hálózatra a WPS funkcióval. Ismétlje meg a folyamatot.

### A KÉSZÜLÉK INTERNETKAPCSOLATÁNAK GYORS ELLENŐRZÉSE

A WIFI-kapcsolat állapotát jelző fény	Csatlakozás típusa
• gyorsan villog	A készülék csatlakozni próbál a routerhez
• lassan villog	A készülék csatlakozik a routerhez, de az internethez nem sikerül csatlakoznia (pl. nem működik az ADSL-kapcsolat)
• világít	A készülék csatlakozik az internetre és a Whirlpool felhő alapú rendszerére.

**A WIFI funkció be- és kikapcsolása**

Ha le kívánja választani a készüléket a WIFI-hálózatról, válassza a belső felhasználói felület „Connectivity” menüjében lévő „Rádió be- és kikapcsolása” lehetőséget.

A készülék kijelzőjén kialszik a WIFI ikon.

Ha ismét csatlakoztatni kívánja a készüléket a WIFI-hálózatra, válassza ismét a belső felhasználói felület „Connectivity” menüjében lévő „Rádió be- és kikapcsolása” lehetőséget.

Ha a készülék be van állítva, a funkció kikapcsolásához és a készülék WIFI-hálózatról történő leválasztásához alaphelyzetbe kell állítani a WIFI-beállítást.

Ha ismét csatlakoztatni kívánja a készüléket az otthoni WIFI-hálózathoz, kövesse a „Beállítás” részben lévő lépéseket.

**TÁVOLI VEZÉRLÉS / MINDENNAPI HASZNÁLAT**

1. Ellenőrizze, hogy a router be van-e kapcsolva és csatlakozik-e az internetre
2. Ellenőrizze, hogy a WIFI-kapcsolat állapotja jelzőfény folyamatosan világít-e a készülék kijelzőjén
3. A távoli vezérlési üzemmód bekapcsolásához használja a belső felhasználói felületen található „Connectivity” menüt. A készülék ekkor készen áll az alkalmazással történő használatra.
4. A készülék távoli vezérléséhez használja a Whirlpool alkalmazást, melynek segítségével:
  - ellenőrizheti a készülék működését, és funkciókat aktiválhat akkor is, ha éppen nincs otthon
  - további funkciókat használhat, például az intelligens energiatakarékos üzemmódot
  - például a legkedvezőbb díjszabás használatával optimalizálhatja az energiafelhasználást
  - további információkat kaphat a készülék leghatékonyabb használatáról
  - riasztás esetén tájékozódhat a készülék állapot CONNECTIVITY otáról

Állapot	Kezelőpanel	Leírás
<b>Beállított késleltetés</b>		A készülék egy előre beprogramozott időpontban kapcsol be. További információk az alkalmazásban találhatóak.
<b>Folyamatban lévő program</b>		A készülék elindította a programot. További információk az alkalmazásban találhatóak.
<b>Program szünetel</b>		A készüléket távoli vezérléssel (okostelefonnal vagy táblagéppel) megállították. A program automatikusan újraindul.
<b>Program vége</b>		A kijelző kikapcsol, hogy energiát takarítson meg.

Az ajtó nyitásakor a távoli vezérlés ideiglenesen nem használható. A távoli vezérlés visszakapcsolásához tartsa lenyomva a gombot, majd néhány másodpercen belül csukja be az ajtót.

A készülék sípol, és a kijelzőn a „NYOMJA MEG A TÁVIRÁNY” üzenet látható, amely a távoli vezérlés visszakapcsolását jelzi.

**MEGFELELŐSÉGI NYILATKOZAT**

A gyártó, a Whirlpool EMEA S.p.A., kijelenti, hogy ez a WFF 4033 DLTG X @ háztartási készülék Indigo rádióberendezéssel megfelel a 2014/53/UE irányelvnek.

A megfelelőségi nyilatkozat teljes szövege a következő honlapon érhető el: <https://www.whirlpool.eu>

A rádióberendezés 2,4 GHz ISM frekvencián működik, a maximum rádiófrekvenciás teljesítmény nem lépi túl a 20 dBm (e.i.r.p.) értéket.

## BEÁLLÍTÁSOK MENÜ

A gép beállításait a Beállítások menüben lehet módosítani.

Nyomja meg az „OK” gombot, és léptessen a „< , >” gombokkal a BEÁLLÍTÁSOK menüpontra, majd nyomja meg az „OK” gombot.

A Beállítások menüből bármelyik program gombjával vagy a „< , >” gombokkal a KIMENET menüpontot választva, majd az „OK” gombot megnyomva léphet ki.

### Nyelv

1. NYELV	OK	A nyelv átállításához lépjen be a beállítások menübe az „OK” gombbal, majd a „< , >” gombokkal léptetve válassza a „NYELV” menüpontot, és nyomja meg az „OK” gombot.
1. ENGLISH	< >	
1. MAGYAR		

### Első mosogatóciklus

2. ALAPÉRTELM.	OK	Kiválaszthatja, hogy bekapcsoláskor melyik program legyen a készülék alapbeállítása: az ECO vagy a UTOLSÓ KIVÁL
2. <ECO>	< >	
2. <UTOLSÓ KIVÁL>		

Az első program átállításához lépjen be a beállítások menübe az „OK” gombbal, és léptessen a „< , >” gombokkal az „ALAPÉRTELM.” menüpontra, majd nyomja meg az „OK” gombot.

### Hangok

3. HANGOK	OK	A hangok átállításához lépjen be a beállítások menübe az „OK” gombbal, és léptessen a „< , >” gombokkal a „HANGOK” menüpontra, majd nyomja meg az „OK” gombot.
3. <HANGOS>	< >	
3. <KIKAPCSOLVA>		

Két hangerőszint közül választhat: HANGOS; HALK. Vagy ki is KIKAPCSOLVA.

### Vízkeménység

4. VÍZKEMÉNYSÉG	3	A vízkeménység átállításához lépjen be a beállítások menübe az „OK” gombbal, és léptessen a „< , >” gombokkal a „VÍZKEMÉNYSÉG” menüpontra, majd nyomja meg az „OK” gombot.
4. VÍZKEMÉNYSÉG	4	

A megfelelő szint kiválasztásához használja a 20. oldalon található vízkeménységi táblázatot.

### Kijelző fényereje

5. KIJELEZŐFÉNYERŐ	5	A kijelző fényerejének átállításához lépjen be a beállítások menübe az „OK” gombbal, és léptessen a „< , >” gombokkal a „KIJELEZŐFÉNYERŐ” menüpontra, majd nyomja meg az „OK” gombot.
5. KIJELEZŐFÉNYERŐ	3	

Öt szint közül választhat: 1, 2, 3, 4 és 5.

### Belső világítás

6. BELSŐ FÉNY	IGEN	A mosogatótér belső világításának átállításához lépjen be a beállítások menübe az „OK” gombbal, és léptessen a „< , >” gombokkal a „BELSŐ FÉNY” menüpontra, majd nyomja meg az „OK” gombot.
6. BELSŐ FÉNY	NEM	

### Öblítő szintje

7. ÖBLÍT. SZINT	5	Az öblítő adagolt mennyiségének átállításához lépjen be a beállítások menübe az „OK” gombbal, és léptessen a „< , >” gombokkal az „ÖBLÍT. SZINT” menüpontra, majd nyomja meg az „OK” gombot.
7. ÖBLÍT. SZINT	4	

Öt szint közül választhat: 1, 2, 3, 4 és 5.

Ha az 1-es szintre állítja, a készülék egyáltalán nem adagol öblítőt. Az ÖBLÍTŐSZER UTÁNTÖLTÉSE jelzőfény nem fog kigyulladni, amikor kifogy az öblítőszér.

A gyári beállítás: (5) szint.

- Ha kékes csíkok jelennek meg az edényeken, alacsony értéket állítson be (2-3).
- Ha vízcseppek vagy vízkő látható az edényeken, magas értéket állítson be (4-5).

### Demo üzemmód

8. DEMO	IGEN	A demo üzemmód aktiválásához lépjen be a beállítások menübe az „OK” gombbal, majd a „< , >” gombokkal léptetve válassza a „DEMO” funkciót, és nyomja meg az „OK” gombot.
8. DEMO	NEM	

### A gyári alapértékek visszaállítása

9. BEÁLLÍT. GYÁRI	OK	A gyári beállítás visszaállításához lépjen be a beállítások menübe az „OK” gombbal, és léptessen a „< , >” gombokkal a „BEÁLLÍT. GYÁRI” menüpontra, majd nyomja meg az „OK” gombot.
9. IGEN	< >	
9. NEM		

### Kilépés

10. KIMENET	< >	A beállítások menüből bármelyik program gombjával vagy a „< , >” gombokkal a KIMENET menüpontot választva, majd az „OK” gombot megnyomva léphet ki.
-------------	-----	---

## ÁPOLÁS ÉS KARBANTARTÁS

**FIGYELEM!** Tisztítás és karbantartás előtt mindig húzza ki a készüléket az elektromos hálózathoz. Ne használjon gyúlékony tisztítószerkeket.

### A MOSOGATÓGÉP TISZTÍTÁSA

A készülék belsejében lévő foltokat vízbe és kevés ecetbe áztatott ronggyal törölje le. A gép külseje és a kezelőpanel nedves, nem súroló ronggyal tisztítható. Ne használjon oldószereket vagy súroló hatású termékeket.



### A KELLEMETLEN SZAGOK MEGELŐZÉSE

Mindig hagyja félig nyitva a készülék ajtaját, így elkerülhető a páraépződés és a nedvesség felhalmozódása a gépben. Rendszeresen tisztítsa meg az ajtó és a mosogatószer-adagolók tömítését egy nedves szivaccsal. Így elkerülhető, hogy ételmaradék ragadjon a tömítésbe, ami a kellemetlen szagok képződésének leggyakoribb oka.

### A VÍZELLÁTÓ TÖMLŐ ELLENŐRZÉSE

Rendszeresen ellenőrizze, hogy a vízbevezető tömlő nem tört vagy repedt-e el. A sérült tömlőt cserélje ki egy, a vevőszolgálaton vagy szaküzletben beszerzett új tömlőre. A tömlő típusától függően:

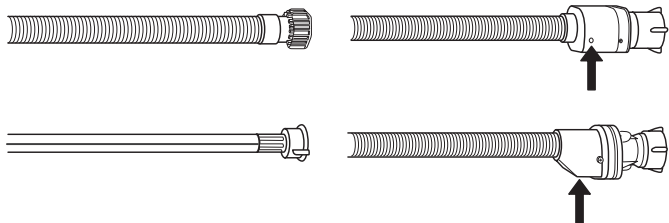

Ha a bevezető tömlő átlátszó bevonattal rendelkezik, rendszeresen ellenőrizze, hogy látható-e egy-egy ponton erősebb elszíneződés. Ha igen, akkor előfordulhat, hogy a tömlő szivárog, és ki kell cserélni. Vízzáró tömlők esetén: Ellenőrizze a kis biztonsági szelep betekintő nyílását (lásd a nyilat). Ha piros, akkor a vízzáró funkció bekapcsolt, és a tömlőt cserélni kell.

A tömlő lecsatlakoztatásához nyomja meg a kioldó gombot a tömlő lecsavarása közben.

### A VÍZBEVEZETŐ TÖMLŐ TISZTÍTÁSA

Ha a víztömlők újak, vagy azokat hosszabb ideig nem használták, a csatlakoztatás előtt folyasson át rajtuk vizet, hogy biztosan tiszták és szennyeződéstől mentesek legyenek. Ha nem végzi el ezt az óvintézkedést, a vízbevezető tömlő eltömődhet, és károsíthatja a mosogatógépet.

### A SZŰRŐEGYSÉG TISZTÍTÁSA

Rendszeresen tisztítsa ki a szűrőegységet, így megelőzhető a szűrők eltömődése, és a víz szabadon tud távozni.

A szűrőegység három szűrőből áll, amelyek eltávolítják az ételmaradékokat a mosogatóvízből, majd visszaforgatják a vizet: a legjobb mosogatási eredményt úgy érheti el, ha a szűrőket mindig tisztán tartja.

**A mosogatógép nem használható szűrők nélkül vagy meglazult szűrővel.**

Néhány mosogatás után ellenőrizze a szűrőegységet, és szükség esetén tisztítsa meg alaposan folyó víz alatt, nemfémes kefével, az alábbi utasításoknak megfelelően:

1. Forgassa a henger alakú szűrőt **A** az óramutató járásával ellentétes irányba, majd húzza ki (1. ábra).
2. Vegye ki a kehely alakú szűrőt **B** úgy, hogy enyhén megnyomja az oldalsó füleket (2. ábra).
3. Csúsztassa ki a rozsdamentes acélból készült szűrőlemezt **C** (3. ábra).
4. Ellenőrizze a szűrőrészt, és távolítsa el az ételmaradékokat.

**SOHA NE TÁVOLÍTSA EL** a mosogatóprogramot végző pumpa védőfedelét (feketével jelölve) (4. ábra)!

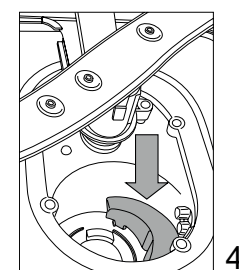
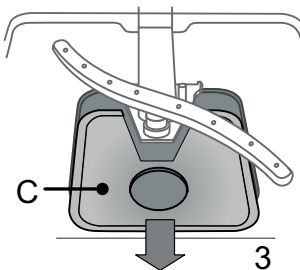
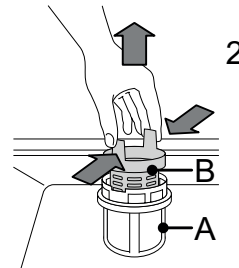
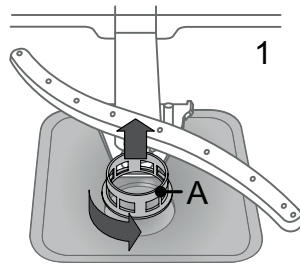

A szűrők tisztítása után helyezze vissza a szűrőegységet, és rögzítse megfelelően a helyére. Ez elengedhetetlen a mosogatógép hatékony működéséhez.

### A SZÓRÓKAROK TISZTÍTÁSA

Időnként ételmaradék száradhat a szórókarokra, és eltömítheti a víz permetezésére szolgáló nyílásokat. Ezért javasoljuk, hogy rendszeresen ellenőrizze a szórókarokat, és tisztítsa meg azokat egy kisméretű, nemfémes kefével.

A felső szórókar leszereléséhez forgassa el a műanyag rögzítőgyűrűt az óramutató járásával ellentétes irányba. A felső szórókar visszahelyezésekor ügyeljen arra, hogy a több nyílást tartalmazó oldala nézzen felfelé.

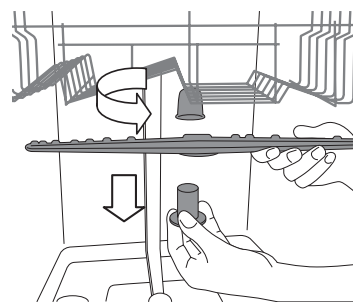

Az alsó szórókart felfelé húzva lehet kivenni a helyéről.

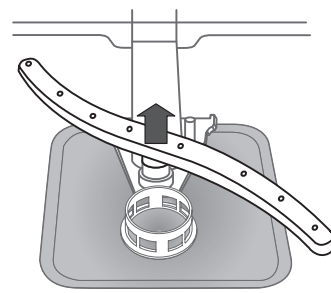

## ÜZEMBE HELYEZÉS

**FIGYELEM!** Ha a készüléket el kell mozdítani, tartsa álló helyzetben. Ha mindenképpen szükséges, a hátára dönthető.

### CSATLAKOZTATÁS A VÍZCSAPRA

A készülék beszerelésekor a vízellátás megfelelő kialakítását kizárólag szakképzett villanyszerelő végezheti.

A megfelelő beszerelés érdekében a vízbevezető és vízelvezető tömlők a jobb és a bal oldalra is szerelhetők.

Ügyeljen arra, hogy a mosogatógép ne hajlítsa meg vagy nyomja össze a vezetékeket.

### A VÍZBEVEZETŐ TÖMLŐ CSATLAKOZTATÁSA

- Folyassa a vizet addig, amíg teljesen tiszta nem lesz.
- Húzza meg erősen a vízbevezető tömlő csatlakozását, és nyissa ki a csapot.

Ha nem elég hosszú a bemeneti tömlő, forduljon egy szaküzlethez vagy szakképzett villanyszerelőhöz.

A víznyomásnak a műszaki adattáblán jelölt értékhatárokon belülre kell esnie, ellenkező esetben előfordulhat, hogy a mosogatógép nem megfelelően működik.

Ügyeljen arra, hogy a tömlő ne legyen megtörve, összenyomva.

A VÍZELLÁTÓ TÖMLŐ CSATLAKOZTATÁSÁVAL KAPCSOLATOS ADATOK:

VÍZELLÁTÁS	hideg vagy meleg (max. 60 °C)
VÍZBEMENET	3/4"
VÍZNYOMÁS ÉRTÉKE	0,05 ÷ 1 MPa (0,5 ÷ 10 bar) 7,25–145 psi

### A VÍZVEZETŐ TÖMLŐ CSATLAKOZTATÁSA

Csatlakoztassa a kivezetőcsövet egy minimum 2 cm átmérőjű szennyvízcsaphoz **A**.

A kimeneti vezeték csatlakozási pontja legyen a talajtól – vagy a felülettől, amelyen a mosogatógép áll – számított 40-80 cm magasságban.

Mielőtt a vízelvezető tömlőt a mosogató lefolyójára csatlakoztatná, vegye le a műanyag dugót **B**.

### ELÁRASZTÁSVÉDELEM

Védelem az elárasztás ellen. Az elárasztás elkerülése érdekében a mosogatógép:

- speciális rendszerrel rendelkezik, amely a készülék hibája vagy szivárgása esetén elzárja a vízellátást.

Egyes típusok **New Aqua Stop** kiegészítő biztonsági eszközzel is rendelkeznek, amely a vízellátó tömlő törésekor is gondoskodik az elárasztásvédelemről.

Semmilyen körülmények között ne vágja el a vízbevezető tömlőt, mivel az feszültség alatt álló elektromos alkatrészeket tartalmaz.

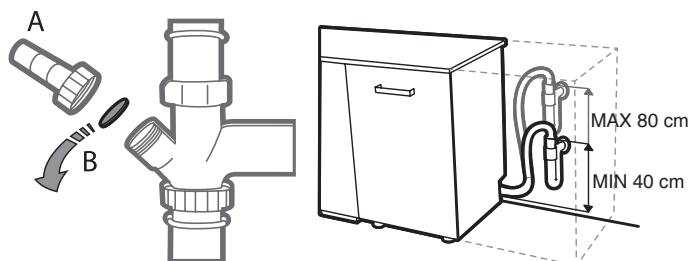

### ELEKTROMOS CSATLAKOZTATÁS

**VIGYÁZAT!** Semmilyen körülmények között ne vágja el a vízbevezető tömlőt, mivel az feszültség alatt álló elektromos alkatrészeket tartalmaz.

Mielőtt bedugná a csatlakozódugót a csatlakozóaljzatba, ellenőrizze a következőket:

- Az aljzat **földelt** és megfelel a hatályos előírásoknak.
- Az aljzat a készülék terhelésének megfelelő. Ez az érték a készülék ajtajának belsején található adatlapon van feltüntetve (lásd A TERMÉK BEMUTATÁSA).
- A hálózati feszültség az ajtó belsején található adattáblán jelzett határértékek közé esik.
- Az aljzat kompatibilis a készülék csatlakozódugójával.

Ha nem ez a helyzet, cseréltesse az aljzatot megfelelőre egy szakképzett villanyszerelővel (lásd ÜGYFÉLSZOLGÁLAT). Ne használjon hosszabbítót vagy elosztót. A készüléket úgy kell beszerelni, hogy a tápkábel és a csatlakozóaljzat könnyen hozzáférhető legyen.

Ne hajlítsa meg vagy nyomja össze a vezetéket.

Ha a tápkábel sérült, a potenciális veszélyek elkerülése érdekében cseréltesse ki azt a gyártóval vagy annak hivatalos műszaki vevőszolgálatán.

Cégünk nem vállal felelősséget az előírások be nem tartásából adódó hibákért.

### ELHELYEZÉS ÉS VÍZSZINTBE ÁLLÍTÁS

- A mosogatógépet vízszintes és szilárd talajra helyezze. Egyenetlen talaj esetén a készülék első lábai beállíthatók úgy, hogy a mosogatógép vízszintesen álljon. A vízszintbe állított készülék stabilabb, valamint kevesebb az esélye annak, hogy működés közben elmozdul, rezeg vagy zajt ad ki.
- Mielőtt a helyére tolná a mosogatógépet, ragassza a hosszúkás, átlátszó matricát a fapalc alá, így megóvjva azt az esetleges kondenzációtól.
- Úgy helyezze el a mosogatógépet, hogy annak oldalsó vagy hátsó panele érintkezzen a szomszédos szekrényvel vagy a fallal. A készülék egyszerűen a munkalap alá is helyezhető.
- A hátsó lábak magasságának beállításához egy 8 mm-es hatszögletű csavarkulccsal forgassa el a mosogatógép elején (középen, alul) található piros hatszögletű anyát. Forgassa a csavarkulcsot az óramutató járásával megegyező irányba a magasság növeléséhez, illetve az óramutató járásával ellenkező irányba a magasság csökkentéséhez.

### MÉRETEK ÉS KAPACITÁS:

SZÉLESSÉG	600 mm
MAGASSÁG	850 mm
MÉLYSÉG	590 mm
KAPACITÁS	14 standard étkezés

## HIBAEELHÁRÍTÁS – TÁVIRÁNYÍTÁS

<b>Van különbség az Android és az iOS rendszert használó mobiltelefonok (vagy táblagépek) között?</b>	Tetszőleges operációs rendszer használható, nincs különbség.
<b>Milyen WIFI-protokollt támogat a készülék?</b>	A beszerelt WIFI-rádióhullámú készülék az európai országokban érvényes WIFI b/g/n beállítást támogatja.
<b>Melyik WPS-verziót támogatja a készülék?</b>	A készülék a WPS 2.0 vagy újabb rendszert támogatja – tájékozódjon a router dokumentációjában.
<b>Milyen beállításokkal, konfigurációval kell rendelkeznie a router szoftverének?</b>	A szükséges routerbeállítások: <ul style="list-style-type: none"> <li>• 2,4 GHz, WIFI b/g/n</li> <li>• aktív DHCP és NAT</li> </ul>
<b>Használható a tetheringhez router helyett 3G-adatátvitel?</b>	Igen, de a felhő alapú szolgáltatásokat állandó internetkapcsolattal rendelkező készülékekhez tervezték.
<b>Hogyan ellenőrizhető, hogy az otthoni internetkapcsolat és a vezeték nélküli funkció működik-e?</b>	A hálózat megkereshető táblagép vagy mobiltelefon segítségével. Kapcsoljon ki minden egyéb adatkapcsolatot (pl. a mobiltelefonét) a művelet megkezdése előtt.
<b>Hol találok a vezeték nélküli HÁLÓZAT nevét és jelszavát?</b>	Lásd a router dokumentációját. Javaslatok: Adott esetben a címsorba írt „http://IP-cím” kóddal a csatlakoztatott eszközről hozzáférhetők a router beállításai. A router címkéjén általában megtalálhatók a bejelentkezési adatok, melyek segítségével a csatlakoztatott eszközről (iPad készülékről vagy táblagépről) hozzáférhet a készülék beállításaihoz.
<b>Mi a teendő, ha más használja a WIFI-csatornát?</b>	Az otthoni WIFI-hálózat által használt csatornát a router határozza meg (lásd a router útmutatóját), így a router mindenképpen ezt a csatornát használja.
<b>Hogyan ellenőrizhető, hogy be van-e kapcsolva a készülék vezeték nélküli funkciója?</b>	Ellenőrizze, hogy folyamatosan világít-e az állapotjelző fény. Az okoskészülék segítségével ellenőrizze a Live alkalmazásban, hogy a készülék hálózata látható-e, illetve csatlakozik-e a felhő alapú szolgáltatáshoz.
<b>Mekkora távolság lehet a router és a készülék között (egy/két helyiség)?</b>	A hatótávolság általában néhány helyiséget fed le, de a WIFI-jel erőssége nagyban függ a falak alapanyagától. Ha a készülék WIFI-rendszere ki van kapcsolva, a készülék közelébe helyezett iPad (vagy az otthoni hálózatra csatlakozó más vezeték nélküli eszköz) segítségével ellenőrizhető a jelerősség (pl. az internetről letölthető speciális szoftver használatával).
<b>Hogyan válthatok Whirlpool fiókot úgy, hogy a „Connectivity” készülékeim megmaradjanak?</b>	Bármikor létrehozhat új felhasználói fiókot, de mindenképpen törölje a készülékeit a régi fiókból, mivel csak így kapcsolhatók az új fiókhoz.
<b>Mi akadályozhatja meg, hogy a jel eljusson a készülékhez?</b>	Ellenőrizze, hogy a csatlakoztatott eszközök nem foglalják-e le az internet teljes sáv szélességét, és az internetre csatlakoztatott otthoni eszközök száma nem haladja-e meg a routernél megengedett maximális számot.
<b>Mi a teendő, ha a vezeték nélküli kapcsolat nem elérhető a készüléknél?</b>	Az otthoni WIFI-hálózat hatótávolsága speciális eszközökkel növelhető: Access Point, WIFI-jelismétlők, Power-line bridge (nem tartozék).
<b>Kicseréltem a routert, mi a teendő?</b>	Megtarthatja a meglévő beállításokat (hálózati nevet és jelszót), vagy törölheti az előző beállításokat a készülékről (a visszaállítási folyamattal), és ismét elvégezheti a telepítési folyamatot (lásd a „Live távirányítás / Telepítési eljárás” részt).
<b>Hogyan ellenőrizhetem, hogy a készülék csatlakozik-e az otthoni vezeték nélküli hálózatra?</b>	Lépjen be a router beállítási menüjébe (lásd a router útmutatóját), és ellenőrizze, hogy a készülék MAC-címe szerepel-e a vezeték nélküli csatlakoztatott eszközök listáján.
<b>Hol találok a készülék MAC-címét?</b>	Az okoskészüléken: egy címkén található az SAID-kód és a MAC-cím. A MAC-cím számok és betűk 6 kombinációját tartalmazza, és így kezdődik: 88 E7 ... ..
<b>Mi a teendő, ha a Kapcsolat állapota jelzőfény továbbra is lassan villog, és nem folyamatosan világít, vagy nem képes stabilan csatlakozni az otthoni routerre?</b>	Ha a WIFI-kapcsolat állapota jelzőfény nem világít folyamatosan, a készülék csatlakozott a routerre, de nem tud csatlakozni az internetre. Ha csatlakoztatni kívánja a készüléket az internetre, ellenőrizze a router és/vagy a csatorna beállításait. A router megfelelő beállításai: a NAT-funkció legyen bekapcsolva, a tűzfal és a DHCP-protokoll beállítása legyen megfelelő. Támogatott titkosítás: WEP, WPA, WPA2 – a különböző titkosítási eljárások kipróbálásához lásd a router útmutatóját. Csatorna beállításai: Ha az internetszolgáltató korlátozza az internetre csatlakoztatható MAC-címek számát, előfordulhat, hogy a készülék nem csatlakoztatható a felhő alapú szolgáltatáshoz. A MAC-cím a készülékek (pl. számítógép) egyedi azonosítója. Forduljon az internetszolgáltatóhoz, ha tudni szeretné, hogyan csatlakoztatható az internetre új eszköz (nem számítógép, hanem pl. szírtógép, mosógép stb.).
<b>Hogyan kell beállítani a készüléken a vezeték nélküli kapcsolatot?</b>	Lásd az okostelefon vagy az iPad részletes útmutatóját és varázslóját – minden készüléken különböző eljárások találhatók.
<b>Hogyan ellenőrizhető, hogy működik-e az adatátvitel?</b>	A hálózat beállítása után kapcsolja ki a készüléket, várjon 20 másodpercet, majd kapcsolja vissza a készüléket, és ellenőrizze, hogy az alkalmazás kijelzi-e a készülék felhasználói felületének állapotát. Állítson be egy programot vagy egyéb opciót, és ellenőrizze az állapotát az alkalmazásban (MEGJEGYZÉS: bizonyos beállítások esetén néhány másodperc szükséges ahhoz, hogy az adatok eljussanak az alkalmazásba).

## HIBAELHÁRÍTÁS

**Előfordulhat, hogy a mosogatógép nem megfelelően működik.**

**Mielőtt hívna a vevőszolgálatot, próbálja a hibát önállóan megoldani az alábbi lista segítségével.**

HIBA	LEHETSÉGES OK	MEGOLDÁS
A kijelzőn olvasható felirat: SÓ ELLENŐRZÉSE vagy SÓ BETÖLTÉSE	A sótartály üres.	Töltse fel a sótartályt (lásd 20. oldal). Módosítsa a vízkeménységet (lásd 20. oldal).
A kijelzőn olvasható felirat: ÖBLÍTŐSZER ELLENŐRZÉSE vagy ÖBLÍTŐSZER BETÖLTÉSE	Az öblítőszer-adagoló üres.	Töltse fel az öblítőadagolót (lásd 20. oldal).
...nem működik / nem indul el.	Be kell kapcsolni a készüléket.	Ha nincs áramellátás, ellenőrizze a biztosítékot a lakásban.
	A készülék ajtaja nincs bezárva.	Ellenőrizze, hogy a készülék ajtaja be van-e zárva.
	„Késleltetett indítás” aktív.	Ellenőrizze, hogy aktiválva van-e a „Késleltetett indítás” funkció. Ha kiválasztotta, a készülék a beállított idő elteltével indul el. Ha szükséges, állítsa alaphelyzetbe az aktuális programot úgy, hogy kikapcsolja a mosogatógépet, majd újra bekapcsolja, új programot választ, becsukja az ajtót, és megnyomja az „OK” gombot.
A kijelzőn olvasható felirat: F6  ikon a kijelzőn figyelmeztetések	Túl alacsony a víznyomás. Megtört vízbevezető cső vagy eltömődött bevezető szűrők.	A vízcsapnak teljesen nyitva kell lennie a vízbevezetés alatt (minimális kapacitás: 0,5 liter/perc). A vízbevezető cső nem lehet megtörve, és a vízcsap csatlakozójának szűrője nem lehet elszennyeződve vagy eltömődve.
A kijelzőn olvasható felirat: F3	A szűrők szennyezettek.	Tisztítsa meg a szűrőket.
	Megtört lefolyócső.	A lefolyócső nem törhet meg.
	A szifon csőcsatlakozása zárva van.	El kell távolítani a szifon csőcsatlakozásának zárólemezt.
A kijelzőn olvasható felirat: F2	A szűrők vagy a szórókarok szennyezettek.	Tisztítsa meg a szűrőket és a szórókarokat.
	Túl kevés víz van a készülékben.	A homorú darabokat (pl. tálak, csészék) úgy kell elrendezni, hogy azok lefelé nézzenek a kosárban.
	A lefolyócső rosszul van bekötve.	A lefolyócsövet megfelelően kell bekötni (a magasra szerelt készülékeknel hagyjon min. 200-400 mm-t a készülék alsó szélétől) - lásd az üzembe helyezési útmutatót.
	A hab szintje magas.	Ismételje meg a programot mosogatószer nélkül, vagy várjon, amíg a hab eltűnik.
	Túl alacsony a víznyomás.	A vízcsapnak teljesen nyitva kell lennie a vízbevezetés alatt (minimális kapacitás: 0,5 liter/perc).
	Megtört vízbevezető cső vagy eltömődött bevezető szűrők.	A vízbevezető cső nem lehet megtörve, és a vízcsap csatlakozójának szűrője nem lehet elszennyeződve vagy eltömődve.
A kijelzőn olvasható felirat: NYOMJA MEG A STARTOT ÉS ZÁRJA BE AZ AJTÓT	Nem csukta be az ajtót a gomb megnyomását követő 4 másodpercen belül.	Nyomja meg ismét a gombot, és csukja be a készülék ajtaját 4 másodpercen belül.
A kijelzőn olvasható felirat: NYISSA KI ÉS ZÁRJA BE AZ AJTÓT	Az ajtót nem nyitotta ki a programok között.	Vegye ki az edényeket a készülékből (ha korábban nem tette meg), majd nyissa ki és csukja be az ajtót.
A kijelzőn olvasható felirat: Fx	A készülék műszakilag hibás.	Hívja a gyártó ügyfélszolgálatát (adja meg a hibakódot). Zárja el a vízcsapot.

HIBA	LEHETSÉGES OK	MEGOLDÁS
Nem csukódik be az ajtó.	A kosarak nincsenek teljesen betolva.	Tolja be teljesen a kosarakat.
	Az ajtó nyitva van.	Erőteljesen nyomja be az ajtót, amíg <i>kattanást</i> nem hall.
A mosogatógép túl hangosan működik.	Az edények egymáshoz ütődnek.	Az edényeket megfelelően rendezze el (lásd: <i>A kosarak megtöltése</i> ).
	Túl sok hab képződött.	A mosogatószert nem megfelelően mérte ki, vagy az nem használható mosogatógépben (lásd: <i>A mosogatószer-adagoló feltöltése</i> ). Az aktuális programot állítsa le a BE/KI gombbal, majd kapcsolja be ismét a készüléket, válasszon egy új programot, nyomja meg a START gombot, és csukja be az ajtót. Ne töltsön bele mosogatószert.
Nem száradtak meg az edények.	A kiválasztott programban nincs szárítás.	Ellenőrizze a programtáblázatban, hogy a választott program tartalmaz-e szárítási szakaszt.
	Kifogyott az öblítőszer, vagy az adagolása nem megfelelő.	Töltse utána az öblítőszeret vagy módosítsa az adagolását (lásd <i>Öblítőszer betöltése</i> ).
	Az edények tapadásmentes anyagból vagy műanyagból készültek.	A vízcseppek megjelenése normális jelenség (lásd <i>Tippek</i> ).
Az edények nem tiszták.	Nem megfelelően rendezte el az edényeket.	Az edényeket megfelelően rendezze el (lásd <i>A kosarak megtöltése</i> ).
	A szűrőkarok nem forognak szabadon, mivel az edények útban vannak.	Az edényeket megfelelően rendezze el (lásd <i>A kosarak megtöltése</i> ).
	Nem megfelelő erősségű mosogatási programot választott, és/vagy a mosogatószer hatékonysága nem megfelelő.	Válasszon megfelelő mosogatási programot (lásd <i>Programtáblázat</i> ).
	Túl sok hab képződött (lásd <i>VEVŐSZOLGÁLAT</i> ).	A mosogatószert nem megfelelően mérte ki, vagy az nem használható mosogatógépben (lásd: <i>A mosogatószer-adagoló feltöltése</i> ). Az aktuális programot állítsa le a BE/KI gombbal, majd kapcsolja be ismét a készüléket, válasszon egy új programot, nyomja meg a START gombot, és csukja be az ajtót. Ne töltsön bele mosogatószert.
	Nem megfelelően zárta vissza az öblítőszer rekeszének kupakját.	Zárja vissza az öblítőszer-adagoló kupakját.
	A szűrő szennyezett vagy eltömődött.	Tisztítsa ki a szűrőegységet (lásd <i>Tisztítás és karbantartás</i> ).
	Kifogyott a só.	Töltse fel a tartályt (lásd <i>A sótartály feltöltése</i> ).
Az edényeken és a poharakon lerakódás vagy fehér réteg látható.	Alacsony a sómennyiség.	Töltse fel a tartályt (lásd <i>A sótartály feltöltése</i> ).
	Nem megfelelően lett beállítva a vízkeménység.	Növelje az értéket (lásd <i>a vízkeménységi táblázatot</i> ).
	A sótartály kupakja nem megfelelően lett visszazárva.	Ellenőrizze, hogy megfelelően visszazárta-e a sótartály kupakját.
	Elfogyott vagy nem elegendő az öblítőszer.	Adjon hozzá öblítőszeret, vagy növelje az adagolt mennyiséget.
Az edényeken és a poharakon kék csíkok vagy kékes elszíneződés látható.	A készülék túl sok öblítőszeret adagol.	Csökkentse az adagolt mennyiséget.

## MŰSZAKI ADATOK

A készülék technikai és energiafogyasztási adatait letöltheti a honlapunkról: [docs.whirlpool.eu](http://docs.whirlpool.eu)

## A VEVŐSZOLGÁLAT ELÉRHETŐSÉGEI

Elérhetőségeinket a garancialevélen találja. A vevőszolgálat hívásakor kérjük, hogy készítse elő a termék azonosító lemezén található adatokat!

