

KÖSZÖNJÜK, HOGY A INDESIT TERMÉKÉT VÁLASZTOTTA!

Ahhoz, hogy átfogóbb támogatásban részesüljön, kérjük, regisztrálja készülékét a www.indesit.com/register oldalon



A készülék használata előtt olvassa el figyelmesen a biztonsági útmutatót!

A gép használata előtt mindenképpen el kell távolítani a szállításhoz használt csavarokat. Eltávolításukkal kapcsolatban a részletes tudnivalókat az Üzembe helyezési útmutató tartalmazza.



Ez a szimbólum arra figyelmezteti Önt, hogy olvassa el ezt a használati utasítást.

KEZELŐPANEL

1. ON/OFF gomb
2. START/PAUSE gomb és jelzőlámpa
3. HŐMÉRSÉKLET gomb
4. KIJELZŐ
5. OPCÍÓK gomb
6. CSAK SZÁRÍTÁS gomb
7. SZÁRÍTÁS gomb
8. KÉSLELTETETT INDÍTÁS gomb
9. CENTRIFUGÁLÁS gomb
10. PROGRAM TEKERŐGOMB
11. PUSH & GO gomb

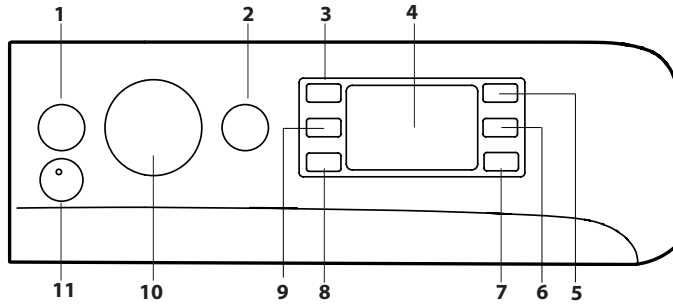

MOSÁSI PROGRAMOK TÁBLÁZATA

Maximális töltet 10 kg

Teljesítményfelvétel kikapcsolt módban 0,5 W / bekapcsolva hagyva 8 W

Program	Hőmérséklet		Max. fordulatszám	Max. töltet a mosáshoz (Kg)	Időtartam (h : m)	Szárítás	Max. töltet a mosáshoz (Kg)	Mosószerek és adalékok		Ajánlott mosószer		Maradék nedvesség % (***)	Energiafogyasztás (kWh)	Teljes vízfogyasztás l	Mosási hőmérséklet °C
	Beállítás	Tartomány						Mosás	Öblítés	Por	Folyékony				
1 Pamut (2)	40 °C	☼ - 60 °C	1600	10.0	3:55	●	7.0	●	○	✓	✓	49	1.14	107	45
2 Műszálás (3)	40 °C	☼ - 60 °C	1200	5.5	2:55	●	5.5	●	○	✓	✓	35	0.83	80	43
3 Vegyes	40 °C	☼ - 40 °C	1000	10.0	**	●	7.0	●	○	-	✓	-	-	-	-
4 Eco 40-60 (1) (Mosás)	40 °C	40 °C	1551	10.0	3:59	●	7.0	●	○	✓	✓	44	1.07	59	35
			1551	5.0	3:00	●	7.0	●	○	✓	✓	44	0.83	59	35
			1551	2.5	2:15	●	7.0	●	○	✓	✓	44	0.58	42	33
5 Fehérek	60 °C	☼ - 90 °C	1600	10.0	2:40	●	7.0	●	○	✓	✓	54	1.90	100	55
6 Kíméletes	30 °C	☼ - 30 °C	0	1.0	**	●	1.0	●	○	-	✓	-	-	-	-
7 Színes	40 °C	☼ - 40 °C	1600	10.0	**	●	7.0	●	○	-	✓	-	-	-	-
8 Sötét	30 °C	☼ - 30 °C	800	6.0	**	●	6.0	●	○	-	✓	-	-	-	-
9 Szagtalanítás	40 °C	☼ - 40 °C	1000	4.0	**	●	4.0	●	○	✓	✓	-	-	-	-
10 20°C	20 °C	☼ - 20 °C	1600	10.0	1:50	●	7.0	●	○	-	✓	55	0.20	95	22
11 Gyapjú	40 °C	☼ - 40 °C	800	2.5	**	●	2.5	●	○	-	✓	-	-	-	-
12 Gyorsmosás 30'	30 °C	☼ - 30 °C	800	5.5	0:30	-	-	●	○	-	✓	71	0.21	50	27
13 Wash&Dry 45'	30 °C	30 °C	1600	1.0	**	●	1.0	●	○	-	✓	-	-	-	-
14 AirFresh	-	-	-	-	**	●	2.0	-	-	-	-	-	-	-	-
15 Öblítés + Centrifugálás	-	-	1600	10.0	**	●	7.0	-	○	-	-	-	-	-	-
16 Centrifugálás + Ürités *	-	-	1600	10.0	**	●	7.0	-	-	-	-	-	-	-	-

● Szükséges adag ○ Opcionális adag

4	Eco 40-60 (4) (Mosás és Szárítás)	40 °C	40 °C	1551	7.0	9:50	●	7.0	●	○	✓	✓	0	5,10	75	33
				1551	3.5	6:00	●	3.5	●	○	✓	✓	0	2,70	53	33

A fenti adatok az Ön otthonában kissé eltérhetnek az adott bemeneti vízhőmérséklet, nyomás stb. függvényében. A programok itt megadott hozzávetőleges időtartamai a programok külön opciók nélküli alapbeállítására vonatkoznak. Az Eco 40-60 programot leszámítva az egyes programokhoz megadott értékek csak tájékoztató jellegűek.

1) Eco 40-60 (Mosáshoz) - Az EU 2019/2014 környezetbarát tervezésről szóló rendeletének megfelelő tesztprogram. A normál szennyezettségű pamutruhák mosása esetében a leghatékonyabb program az energia- és vízfogyasztás tekintetében. Megjegyzés: a Kijelző jelölt centrifugálási sebesség némiképp eltérő lehet a táblázatban feltüntetett értéktől.

4) Eco 40-60 (Mosás és Szárítás) - Az EU 2019/2014 környezetbarát tervezésről szóló rendeletének megfelelő tesztprogram. A „mosás és szárítás” program használatához válassza az „Eco 40-60” mosási programot, majd a ☼ opciót állítsa ☼ fokozatra. A normál szennyezettségű pamutruhák mosása és szárítása esetén a leghatékonyabb program az energia- és vízfogyasztás tekintetében. A program végén a ruhákat azonnal el lehet rakni.

Bevizsgáló intézetek figyelmébe:

2) Hosszú mosási ciklus pamutruhákhoz: állítsa be a 40 °C-os 1 programot.

3) Hosszú műszálás program: állítsa be a 40 °C-os 2 programot.

* Válassza ki a 16 programot, és állítsa "OFF" a centrifugálási sebességet (ekkor a készülék mindössze a vizet eresztje le).

** A mosási programok mosási ideje leolvasható a kijelzőről.

*** A maximális sebességű centrifugálással befejeződött program végeztével, alapértelmezett programbeállítás esetén.

MOSÓSZER-ADAGOLÓ FIÓK

Rekesz 1: Ne öntsön mosószert az 1. rekeszbe. Mosószert csak a 2. rekeszbe szabad önteni.

Rekesz 2: Mosószert (por vagy folyadék)

Folyékony mosószert használata esetén a készülékhez mellékelt, **A** jelű eltávolítható műanyaglapot kell használni a megfelelő adagoláshoz.

Por alakú mosószert használata esetén helyezze be az elválasztót a **B.** mélyedésbe.

Rekesz 3: Adalékanyagok (öblítők stb.)

Az öblítő soha nem lehet több, mint a központi elemen jelzett maximális szint.

! Fehér színű pamut ruhadarabokhoz, előmosáshoz és 60 °C-nál magasabb hőmérsékleten történő mosásokhoz mosóport használjon.

! Kövesse a mosópor csomagolásán feltüntetett utasításokat.

! A fiók kiszedéséhez nyomja meg a kart **C** és húzza ki a fiókot.

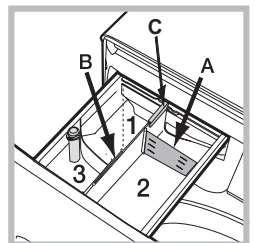

A TERMÉK LEÍRÁSA

1. A mosógép teteje
2. Mosószert-adagoló fiók
3. Kezelőpanel
4. Fogantyú
5. Adagolónyílás
6. Leeresztő szivattyú (a lábazat mögött)
7. Lábazat (leszerelhető)
8. Állítható lábak (2)

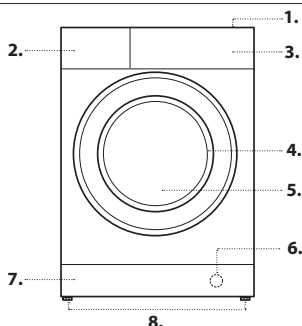

PROGRAMOK

Kövesse a ruhákon található címke szimbólumaival kapcsolatos utasításokat. A szimbólum által jelzett érték a ruha mosásához ajánlott maximális hőmérséklet.



Pamut: közepesen vagy erősen szennyezett, ellenálló vaszonból és pamutból készült törölközők, alsóneműk, asztalterítők stb. mosására alkalmas.

Műszálás: kimondottan szintetikus ruhaneműk mosásához. Ellenállóbb szennyeződés esetén a hőmérséklet 60 °C-ig növelhető és használható mosópor is.

Vegyés: enyhén szennyezett vagy normál szennyezettségű, tartós ruhadarabok mosásához, amelyek pamutból, lenvaszonból, műszálás anyagból vagy vegyes szövetből készültek.

Eco 40-60: normál szennyezettségű pamutruhák mosásához, amiket 40 °C vagy 60 °C-on, ugyanabban a programban kell együtt mosni. Ez a normál pamutprogram, és ez a leghatékonyabb a víz- és energiafogyasztás szempontjából.

Fehérek: rendkívül piszkos fehérek.

Kíméletes: a nagyon kényes anyagok mosásához használja a 6 programot. Javasoljuk, hogy mosás előtt fordítsa ki a ruhadarabokat. A jobb mosási eredmény érdekében kényes anyagokhoz való folyékony mosószer használatát javasoljuk.

Ha a szárítási opció csak az időtartam alapján kerül kiválasztásra, a mosás végén egy különlegesen kíméletes szárítási ciklus indul el gyengéd mozgattal és megfelelően ellenőrzött levegősugárral.

A javasolt időtartamok:

1 kg műszálás --> 150 perc

1 kg műszálás és pamut --> 180 perc

1 kg pamut --> 180 perc

A szárítási fokozat a szárítandó mennyiségtől és a ruhanemű alpanyagától függ.

Színes: a 7 ciklust világos színű anyagok mosásához használja. A program a színek élénkségének megtartására lett kifejlesztve.

Sötét: a sötét anyagok mosásához használja a 8 programot. A program sötét színű ruhadarabok színét megőrző, kímélő mosást lett kifejlesztve. A jobb mosási eredmény érdekében – lehetőleg sötét ruhadarabok mosásához való – folyékony mosószer használatát javasoljuk.

Ha a szárítás funkciót bekapcsolja, a mosás végén a készülék automatikusan egy, a ruhadarabok színét megőrző, kímélő mosást hajt végre. A kijelzőn az  mosási fokozatot mutatja. Max. ruhamennyiség: 6 kg.

Szagtalanítás: a kellemetlen szagok (pl. cigarettafüst, izzadság, sültszagok) ruhaneműkből való eltávolításához használja az 9 programot. Ez a program a kellemetlen szagok eltávolítására lett tervezve, és megőrzi a szövetrostok tulajdonságait. A műszálás vagy vegyes ruhadarabokat 40 °C-os hőmérsékleten.

20°C: enyhén szennyezett pamutruhák 20 °C-on történő mosásához.

Gyapjú - Woolmark Apparel Care - Blue:

A „Gyapjú” programot a Woolmark Company jóváhagyta a „kézzel mosható” besorolású gyapjúruhák mosásához, feltéve, hogy a mosás során betartják a ruha címkéjén jelzett és a mosógép gyártója által közölt utasításokat. (M1135)



Gyorsmosás 30': enyhén szennyezett ruhák gyors mosásához: ez a ciklus mindössze 30 perces, így idő és energia takarítható meg. A maximális ruhamennyiség 5.5 kg.

Wash&Dry 45': enyhén koszos ruhadarabok rövid idő alatt történő kimosására lett kifejlesztve. E ciklussal akár 1 kg mosandó ruhát is ki lehet mosni mindössze 45 perc alatt. A legjobb eredmény elérése érdekében használjon folyékony mosószert. A mandzsettákat, gallérokat és foltokat kezelje elő.

AirFresh: program ideális ciklus a pamut és szintetikus ruhaneműk (max. 2 kg) frissítésére és a kellemetlen szagok, elsősorban cigarettafüst eltávolítására 30 perc alatt mosási fázis nélkül.

Öblítés + Centrifugálás: öblítésre és centrifugálásra szolgál.

Centrifugálás + Ürités: centrifugálásra és a víz leeresztésére szolgál.

KIJELZŐ

A kijelző hasznos a mosógép programozásakor, és sok hasznos információt közöl.

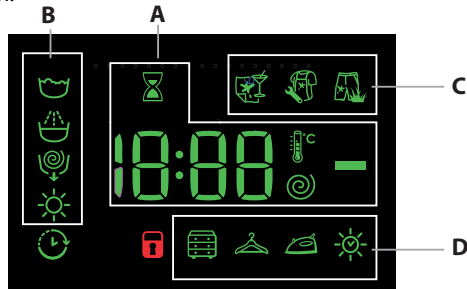





Az **A** feliratmezőben a rendelkezésre álló programok hossza, illetve elindított ciklus esetén a program végéig hátralévő maradékidő látható. KÉSELTETETT INDÍTÁS beállítás esetén a kiválasztott program elindulásáig hátralévő időt jeleníti meg.

Ezenkívül a megfelelő gomb megnyomása esetén megjelenik a beállított programhoz választható centrifugasebesség, hőmérséklet és szárítási idő maximális értéke, vagy a legutóbb kiválasztott értékek, amennyiben azok kompatibilisek a kiválasztott programmal

A homokóra az adatoknak a kiválasztott program alapján történő feldolgozása közben folyamatosan villog. Max. 10 perccel a homokóra szimbólum megjelenését követően a szimbólum folyamatos fényre vált, és a kijelzőn megjelenik a pontos maradékidő. Nagyjából 1 perccel a pontos maradékidő megjelenése után a homokóra szimbólum kialszik.

A **B** feliratmező a kiválasztott mosási program mosási fázisait, elindított program esetén pedig az éppen folyamatban lévő mosási fázist jeleníti meg:



-  Mosás
-  Öblítés
-  Centrifugálás/Ürités
-  Szárítás

A világító "késleltetett indítás" szimbólum  azt jelzi, hogy a kijelző a beállított "késleltetett indítás"-t mutatja.

A **C** szakaszban található a mosási opciókra vonatkozó három szint.

A **D** részben található a három szárítási szinthez tartozó szimbólumok és az  szimbólum, mely villog, ha egy választott időtartamú szárítás kerül beállításra.

Ajtózárszimbólum

Amikor világít, azt jelzi, hogy az ajtó zárva van. A károsodás megelőzése érdekében az ajtó kinyitása előtt várja meg, amíg a szimbólum elalszik. Ha egy program közben szeretné kinyitni az ajtót, nyomja meg a START/PAUSE gombot ; ha a  szimbólum elalszik, az ajtót ki lehet nyitni.



ELSŐ HASZNÁLAT

A készülék bekötése után, és az első használat előtt, futtasson le egy programot mosószerrel, de töltesd nélkül, az „Öntisztítás” programot beállítva.

NAPI HASZNÁLAT

Készítse elő a szennyes a „TIPPEK ÉS JAVASLATOK” című részben leírtaknak megfelelően.

Gyors programozás

- Nyomja meg az ON/OFF gombot ; a START/PAUSE jelzőlámpa  zölden, lassan fog villogni.



- Nyissa ki az ajtót. Tölts be a szennyeset, és figyeljen rá, hogy ne lépje túl a programtáblázatban jelzett maximális töltetet.

- Húzza ki a mosószer-adagoló-fiókot, és töltsön mosószert a megfelelő rekeszekbe a „MOSÓSZER-ADAGOLÓ FIÓK” című részben leírtaknak megfelelően.

- Csukja be az ajtót.

- Nyomja meg a PUSH & GO gombot a mosás elindításához.

Hagyományos programozás



- Nyomja meg az ON/OFF gombot ; a START/PAUSE jelzőlámpa  zölden, lassan fog villogni.

- Nyissa ki az ajtót. Tölts be a szennyeset, és figyeljen rá, hogy ne lépje túl a programtáblázatban jelzett maximális töltetet.



- Húzza ki a mosószer-adagoló-fiókot, és töltsön mosószert a megfelelő rekeszekbe a „MOSÓSZER-ADAGOLÓ FIÓK” című részben leírtaknak megfelelően.

- Csukja be az ajtót.

- Használja a PROGRAMVÁLASZTÓ kapcsolót a kívánt mosási program kiválasztásához: ehhez egy adott hőmérséklet és centrifuga-sebesség tartozik, amelyet módosítani lehet. A program hossza megjelenik a kijelzőn.

- Módosítsa a hőmérsékletet és/vagy a centrifuga sebességét: a készülék automatikusan megjeleníti a kiválasztott programhoz tartozó maximális hőmérsékletet és centrifuga-sebességet, vagy a legutóbb használt beállításokat, ha ezek kompatibilisek a kiválasztott programmal. A  gombbal fokozatosan csökkenteni lehet a hőmérsékletet a hideg vizes mosásig, melyet az „OFF” beállítás jelöl. A  gombbal fokozatosan csökkenteni lehet a centrifuga sebességét, és teljesen ki is lehet kapcsolni („OFF” beállítás). Ha ismét megnyomja ezeket a gombokat, visszaállnak a maximális értékek.





- Válassza ki a kívánt opciók.

- Nyomja meg a START/PAUSE  gombot a program elindításához; a megfelelő jelzőlámpa zölden világítani fog, és az ajtó bezárul (megjelenik a  szimbólum).



PROGRAM MEGSZAKÍTÁSA

A program megszakításához nyomja meg újra a START/PAUSE  gombot; a jelzőlámpa sárgán fog villogni. Ha a  szimbólum nem világít, az ajtót ki lehet nyitni. Ha folytatni szeretné a programot a megszakítás pontjától, nyomja meg újra a START/PAUSE  gombot.

AZ AJTÓ KINYITÁSA, HA SZÜKSÉGES



A program elindítása után megjelenik a  szimbólum, mely azt jelzi, hogy az ajtót nem lehet kinyitni. A program futása közben az ajtó zárva marad. Ha egy program közben szeretné kinyitni az ajtót, például azért, hogy ruhákat tegyen be vagy vegyen ki, nyomja meg a START/PAUSE  gombot a program megszakításához; a jelzőlámpa sárgán fog villogni. Ha a  szimbólum nem világít, az ajtót ki lehet nyitni. Nyomja meg újra a START/PAUSE  gombot a program folytatásához.

FUTÓ PROGRAM MÓDOSÍTÁSA

Ha módosítani szeretne egy folyamatban lévő programot, szakítsa meg azt a START/PAUSE  gombbal (a megfelelő jelzőlámpa sárgán fog villogni), ezután válassza ki a kívánt programot, majd nyomja meg újra a START/PAUSE  gombot.

! Ha szeretne törölni egy már megkezdett programot, tartsa lenyomva az ON/OFF  gombot. A program leáll, a mosógép pedig kikapcsol.

PROGRAM VÉGE

Ezt a kijelzőn látható „END” felirat fogja jelezni; amikor a  szimbólum kikapcsol, kinyithatja az ajtót. Nyissa ki az ajtót, vegye ki a ruhákat, majd kapcsolja ki a készüléket. Ha nem nyomja meg a „ON/OFF”  gombot, a

mosógép automatikusan kikapcsol kb. fél óra elteltével. Zárja el a vízcsapot, nyissa ki az ajtót, és pakolja ki a ruhákat. Ha nem nyomja meg a „ON/OFF” gombot , a mosógép automatikusan kikapcsol 10 perc után.

OPCIÓK

- Ha a kiválasztott opció nem kompatibilis a beállított programmal, a jelzőlámpa villogni fog, és az opció nem lesz aktív.

Folteltávolítás

Ez az opció lehetővé teszi a szennyeződés típus kiválasztását, hogy a ciklus megfelelő legyen a folteltávolításhoz. A szennyeződés típusok az alábbiak:

-  **Étel**, étel- és italfoltokhoz.

-  **Munka**, például zsír- és tintafoltokhoz.

-  **Szabadban**, például sár- és fűfoltokhoz.

! A mosási ciklus időtartama a kiválasztott szennyeződéstípustól függ.

Késleltetett indítás  - 

A kiválasztott program késleltetett indításához nyomogassa a gombot a kívánt késleltetés beállításához. Az opció bekapcsolásakor a  szimbólum látható a kijelzőn. A késleltetett indítás megszüntetéséhez nyomogassa a gombot addig, amíg az „OFF” szó megjelenik.

Hőmérséklet  - 

Minden egyes programhoz előre meghatározott hőmérséklet tartozik. A hőmérséklet módosításához nyomja meg a  gombot. Az érték megjelenik a kijelzőn.

Centrifugálás 

Minden egyes programhoz előre meghatározott centrifuga-sebesség tartozik. A centrifuga sebességének módosításához nyomja meg a  gombot. Az érték megjelenik a kijelzőn.

A szárítás beállítása

A gomb  első megnyomása esetén a készülék a kiválasztott programnak megfelelően automatikusan kiválasztja a maximális szárítási szintet. A gomb minden egyes további megnyomása esetén a készülék eggyel alacsonyabb szintre állítja a szárítási szintet, közvetetten pedig a szárítási időt is, egészen annak kikapcsolásáig, azaz az „OFF” értékig. A szárítás beállítható:

A - Beállítás a megszáritott ruhadarabok nedvességtartalma alapján:

Szokrény : Azon mosandó ruhák mosására szolgál, melyeket mosás után vasalás nélkül a szokrénybe lehet tenni.

Akaszto : Ideális a teljes szárítást nem igénylő ruhadarabokhoz.

Vasalás : Azon ruhadarabok mosására szolgál, melyeket mosás után vasalni kell. A ruhában maradt nedvesség puhává teszi a ráncokat, és megkönnyíti azok eltávolítását.



B - az idő alapján: **210 - 30** percig.

Ha a mosni és szárítani kívánt ruhanemű mennyisége jóval több, mint a megengedett, végezze el a mosást, és a program végeztével válassza szét a ruhaneműt és egy részét tegye vissza a dobba. Ezután kövesse a „**Csak szárítás**” végrehajtásához megadott instrukciókat. Ismétlje meg ugyanezt a maradék ruhaneművel is.

Megjegyzés: A szárítás végét mindig hűtési folyamat követi.

Csak szárítás

Csak a szárítás elvégzéséhez nyomja meg az  gombot.

A ruhadarabokkal kompatibilis program kiválasztása után az  gomb megnyomásával kizárja a mosási fázist és bekapcsol a kiválasztott programnak megfelelő legmagasabb szárítási szintet. A szárítási szintet vagy időtartamot módosítani lehet és be lehet állítani az  szárítási gomb segítségével. (Nem kompatibilis a 13. és 14. programokkal).

Push & Go

A Push & Go ciklus elindításához tartsa lenyomva a gombot legalább 2 másodpercig, ha a lámpa világít, az azt jelenti, hogy a ciklus el van indítva.

A mosási és szárítási ciklus ideális pamut és műszálas anyagból készült ruhadarabokhoz. 30 °C-os hőmérsékleten, max. 1000 fordulat/perc-es centrifugálással működik. A szárítás során az elérhető legmagasabb hőmérséklet 60°C. A program végén a maradék nedvességtartalom annyira, mint . A javasolt max. ruhatöltet 3,5 kg.



A kijelzőn megjelenített időtartam a Push & Go ciklus által megengedett legmagasabb érték. Amennyiben a töltet kevesebb a maximális értéknél, vagy többnyire szintetikus ruhadarabokból áll, a ciklus valós időtartama rövidebb lesz. *Hogyan működik?*

1. Helyezze be a mosandó ruhákat (pamut és/vagy műszálas anyagból készült ruhadarabokat), és csukja be az ajtót.

2. Töltse be a mosóport és adalékanyagokat.

3. A Push & Go gombot 2 másodpercig lenyomva tartva indítsa el a programot. A megfelelő jelzőlámpa állandó zöld fénnel világítani kezd, és az ajtózárral bekapcsol (az ajtózárral szimbólum világítani kezd).

MEGJEGYZÉS: A Push & Go gomb megnyomásával elindított program aktív egy automatikus, nem módosítható mosási és szárítási ciklust, mely pamut és műszálas ruhadarabokhoz javasolt.

4. A szárítás kizárásával a mosáshoz használni lehet az automatikus, programot. A Push & Go gomb megnyomása után nyomja meg az  szárítási gombot. A  szárítási szimbóluma kiálszik. A max. töltet csak mosáshoz 4,5 kg. A programot nem lehet tovább testreszabni.

Az ajtó automatikus menet közbeni kinyitáshoz nyomja meg az START/PAUSE gombot – ha az ajtózárral szimbólum kialudt, az ajtót kizárólag csak a mosási fázis alatt nyithatja ki. A mosásnak a megszakítás időpontjától való folytatásához nyomja meg ismét az START/PAUSE gombot.

5. A program végeztével kigyullad az END felirat.

TIPPEK ÉS JAVASLATOK

Válogassa szét a szennyezt a következők szerint:

Az anyag típusa (pamut, kevertszálas anyagok, szintetikus, gyapjú, kézzel mosható ruhák). Szín (válogassa szét a színes és a fehér ruhákat, az új színes ruhákat mossa külön). Finomruházat (apró ruhadarabok – például

nejlonharisnya; és kapcsos ruhadarabok – például melltartók: helyezze ezeket egy textilzsákba).

Úrítse ki a zsebeket:

Az olyan tárgyak, mint például a pénzérmék vagy öngyújtók kárt tehetnek a mosógépben és a dobban. Vizsgálja meg a gombokat.

Kövesse a javasolt adagolást / adalékanyagokat

Optimalizálja a tisztítás eredményét, megelőzi a túlzott mértékű mosószer okozta irritációt, pénz takarít meg a felesleges mosószer okozta károk megelőzésével.

Alacsony hőmérsékleten, hosszabb ideig használja

Az energiafogyasztás szempontjából a leghatékonyabb programok az alacsony hőmérsékleten és a hosszabb ideig tartó programok.

Figyelje a kapacitást

A mosógépet a „MOSÁSI PROGRAMOK TÁBLÁZATA” táblán jelölt kapacitás alapján töltse fel, hogy vizet és energiát spóroljon.

Zaj és maradék nedvesség

Ezekre hatással van a centrifugálás sebessége, minél gyorsabb a centrifugálás, annál nagyobb lesz a zaj, de annál kevesebb nedvesség marad a ruhákban.

ÁPOLÁS ÉS KARBANTARTÁS

A tisztítás és karbantartás előtt kapcsolja ki a mosógépet és húzza ki a konnektorból. Ne használjon gyúlékony folyadékot a mosógép tisztításához. Rendszeresen tisztítsa és tartsa karban a mosógépet (legalább évente 4 alkalommal).

Zárja el a vizet és bontsa az áramellátást



Zárja el a vízcsapot minden mosás után. Ez segít csökkenteni a mosógépben található hidraulikus rendszer kopását, és így elkerülhetők a szivárgások.

A tisztítás és karbantartás során mindig húzza ki a mosógépet.

Tisztítsa meg a mosógépet

A készülék külső részét és gumi alkatrészeit langyos szappanos vízbe áztatott ronggyal lehet megtisztítani. Ne használjon oldószert vagy súrolószert. A mosógép rendelkezik egy „Öntisztító” programmal a belső alkatrészekhez; ezt töltet nélkül kell lefuttatni.

A program optimalizálása érdekében használhat mosószert (az enyhén szennyezett ruhákhoz megadott mennyiség 10%-át) vagy speciális mosógéptisztító adalékanyagot. Azt javasoljuk, hogy 40 másodperccel futtasson le egy öntisztító programot.

A program elindításához tartsa lenyomva a  és  gombot egyszerre 5 másodpercig.

A program automatikusan elindul, és kb. 70 percig tart. A program leállításához nyomja meg a START/PAUSE  gombot.

Tisztítsa meg a mosószer-adagoló fiókot

Mossa le a vízcsap alatt; ezt a műveletet gyakran meg kell ismételni.

Az ajtó és a dob ápolása

Mindig hagyja nyitva az ajtót, hogy ne alakuljanak ki kellemetlen szagok.

Tisztítsa meg a szivattyút

A mosógépben öntisztító szivattyú van, mely nem igényel semmilyen karbantartást. Az apró tárgyak (például pénzérmék vagy gombot) néha beleeshetnek a szivattyú alapjánál található védő előkamrába.

! Ellenőrizze, hogy véget ért a program, majd húzza ki a készüléket.

Az előkamra elérése:

1. vegye le a mosógép elején található fedőlapot: ehhez először nyomja meg a közepét, majd a két oldalán húzza lefelé.
2. csavarja le a leeresztő szivattyú fedelét az óra járásával ellentétes irányba csavarva: természetes, hogy egy kevés víz kifolyhat.
3. gondosan tisztítsa meg a belső részt.
4. csavarozza vissza a fedelet.
5. helyezze vissza a fedőlapot: ellenőrizze, hogy a horgok a helyükön legyenek, mielőtt visszanyomja a fedőlapot a készülékre.

A vízbevezető cső ellenőrzése

Legalább évente egyszer ellenőrizze a vízbevezető csövet. Ha megrepedt vagy felhasadt, ki kell cserélni: a mosás közben a nagy nyomású víz miatt hirtelen szétnyílhat a cső.

! Soha ne alkalmazzon már használt csövet.

A BEPAKOLT RUHÁK KIEGYENSÚLYOZÁSÁRA SZOLGÁLÓ RENDSZER

A túlzott zajhatás megelőzésére, valamint a mosandók egyenletes eloszlása érdekében a dob a centrifuga fázis előtt a mosási centrifugasebességnél kicsit nagyobb sebességre kapcsol. Amennyiben a töltet kiegyensúlyozására irányuló próbálkozások nem vezetnek eredményre, a készülék az elméleti centrifugasebességnél lassabb centrifugálásra kapcsol. Jelentős kiegyensúlyozatlanság esetén a mosógép, centrifugálás előtt megpróbálja a töltetet megfelelően eloszlítani. A töltet megfelelő eloszlásának biztosítása érdekében ajánlatos a nagy ruhaneműket a kicsikkel összekeverni.

KIEGÉSZÍTŐK

Érdeklődjön az ügyfélszolgálaton, hogy az alábbi kiegészítők rendelkezésre állnak-e ehhez a mosógépmoделhez.

Összeépítő készlet

Ezzel a kiegészítővel a szárítógépet a mosógép tetejére lehet helyezni, így helyet takaríthat meg, és egyszerűbb lesz a szárító betöltése és kiürítése is.

SZÁLLÍTÁS ÉS KEZELÉS

Ne emelje meg a mosógépet a felső részénél megfogva.

Húzza ki a készüléket és zárja el a vízcsapot. Ellenőrizze, hogy az ajtó és a mosószer-adagoló fiók csukva legyen. Válassza le a bevezető csövet a vízcsapról, majd a leeresztő csövet. Engedje ki a csövekben maradt vizet, majd rögzítse a csöveket, hogy ne sérüljenek meg szállítás közben. Helyezze vissza a szállításhoz szükséges csavarokat. Ismétlje meg fordított sorrendben a „Beüzemelési utasítások” szállítócsavarok eltávolítására vonatkozó részét.

DEMO MODE: a funkció kikapcsolásához kapcsolja ki a mosógépet. Ezt követően nyomja meg és tartsa lenyomva a „Start/Pause” gombot, majd 5 másodpercen belül nyomja meg a „ON/OFF” gombot is, és mindkét gombot tartsa 2 másodpercig lenyomva.

HIBAELHÁRÍTÁS

Előfordulhat, hogy a mosógép nem működik. A szerviz felhívása előtt ellenőrizze, hogy nem olyan problémáról van-e szó, amely a következő lista segítségével egyszerűen megoldható.

Rendellenesség	Lehetséges okok / megoldás
A mosógép nem kapcsol be.	A készülék nincs bedugva a konnektorba, vagy nincs bedugva eléggé, hogy érintkezzen.
	Nincs áram a lakásban.
A program nem indul el.	A mosógép ajtaja nincs megfelelően becsukva.
	Nem nyomta meg az ON/OFF gombot.
	Nem nyomta meg a START/PAUSE gombot.
	A vízcsap nincs kinyitva.
	Késleltetett indítás van beállítva.
A mosógép nem tölt fel vízzel (a kijelzőn a „H2O” felirat villog).	A vízbevezető cső nincs csatlakoztatva a csaphoz.
	A cső meg van törve.
	A vízcsap nincs kinyitva.
	Nincs víz a lakásban.
	Nincs elegendő nyomás.
A mosógép folytonosan szívja, és üríti a vizet.	Nem nyomta meg a START/PAUSE gombot.
	A leeresztőcső nem a padlószinttől 65 és 100 cm közötti magasságban van felszerelve.
	A leeresztőcső vége vízbe merül.
	A fali szifonnak nincs szellőzése.
	Ha ezen vizsgálatok után a probléma nem oldódik meg, zárja el a vízcsapot, kapcsolja ki a mosógépet, és hívja ki a szervizszolgálatot. Ha a lakás egy épület legfelsőbb emeleteinek egyikén található, lehetséges, hogy a csatornaszellőző eltömődése (szivornyahatás) lépett fel, ezért a mosógép folytonosan szívja, és leereszti a vizet. E kellemetlenség elkerülésére a kereskedelmi forgalomban rendelkezésre állnak csatornaszellőző-szelepek.
A mosógép nem üríti le a vizet, vagy nem centrifugál.	A program nem ereszti le a vizet: néhány programnál a vizet manuálisan kell leereszteni.
	A leeresztőcső meg van törve.
	A lefolyó el van dugulva.
A mosógép nagyon rázkódik a centrifugálás alatt.	Az üzembe helyezéskor a forgódob rögzítése nem lett eltávolítva.
	A készülék nincs vízszintben.
	A mosógép bútorok és falak közé van szorítva.
A mosógépből elfolyik a víz.	A vízbevezető cső nincs jól felcsavarva.
	A mosószer-adagoló fiók eltömődött.
	A leeresztőcső nincs szorosan rögzítve.
Az „Opciók” és a START/PAUSE lámpa villog, a kijelzőn pedig egy hibakód látható (pl.: F-01, F-...).	Kapcsolja ki a készüléket, és húzza ki a dugót a konnektorból, várjon kb. 1 percet, majd kapcsolja be újra. Ha a hiba továbbra is fennáll, forduljon a szervizhez.
Túl sok hab képződik.	A mosószer nem mosógépekhez való („gépi”, „kézi vagy gépi mosáshoz” vagy hasonló jelzésnek kell lennie rajta).
	Túl sok mosószert használt.
A Push & Go funkció nem kapcsol be.	A készülék bekapcsolása után egy másik funkciót aktivált, nem a Push & Go funkciót.
A Mosógép nem szárít.	A hálózati csatlakozódugó nincs bedugva az aljzatba, vagy nem eléggé ahhoz, hogy jól érintkezzen.
	Nincs áram a lakásban.
	Az ajtó nincs jól becsukva.
	Az indítás késleltetése van beállítva.
	A SZÁRÍTÁS a OFF helyzetben van.



A Biztonsági útmutatót, a termékspecifikációt és az energiafogyasztási adatokat letöltheti:

- a docs.indesit.eu honlapról
- a QR-kód segítségével
- Vagy **vegye fel a kapcsolatot a vevőszolgálattal** (a telefonszámot lásd a garanciafüzetben). Amikor a vevőszolgálatot hívja, kérjük, hogy készítse elő a termék azonosító lemezén látható adatokat.
- A javítási és karbantartási információkat a felhasználók a következő oldalon találják: www.indesit.com

A modellel kapcsolatos információk megszerezhetők az energiacímkén feltüntetett QR-kóddal. A címke tartalmazza a modellazonosítót is, amellyel a nyilvántartási portálon (<https://eprel.ec.europa.eu>) további információk érhetők el.

